

- SK** Ručná akumulátorová reťazová píla
- CZ** Ruční akumulátorová řetězová pila
- HU** Kézi akkumulátoros láncfűrész
- HR** Ručna akumulatorska lančana pila
- RO** Fierăstrău cu lanț fără fir
- EN** Cordless chain saw
- DE** Akku-kettensäge
- PL** Pilarka łańcuchowa akumulatorowa
- SI** Akumulatorska verižna žaga



CHS-S20LiCM

Preklad originálneho návodu na použitie
Překlad originálním návodu k použití
Az eredeti használati útmutató fordítása
Prijevod originalnog korisničkog priručnika
Traducerea manualului de utilizare original
Instruction manual
Übersetzung der Original-Gebrauchsanweisung
Tłumaczenie oryginalnej instrukcji użytkowania
Prevod originalnega uporabniškega priročnika



1



20VDC
2000mAh



5 m/s



L: 4" (100mm) /
D: 0.043" (1.09mm)

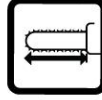

90mm

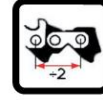

1/4" (6.35mm)



28



Max. Φ 80mm



0.95kg

CHS-S20LiCM

2



3



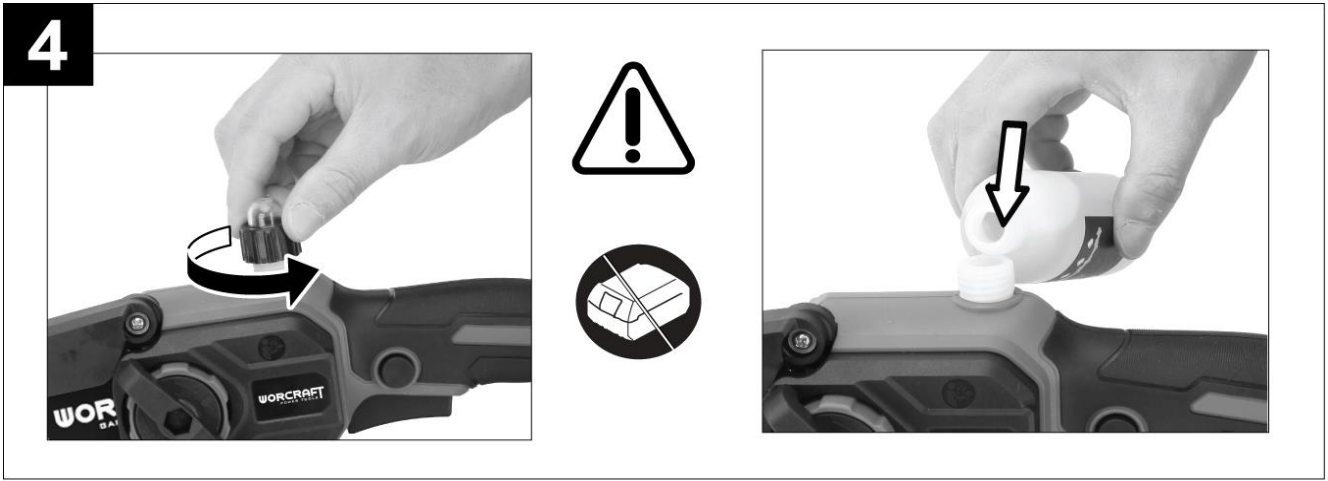

9

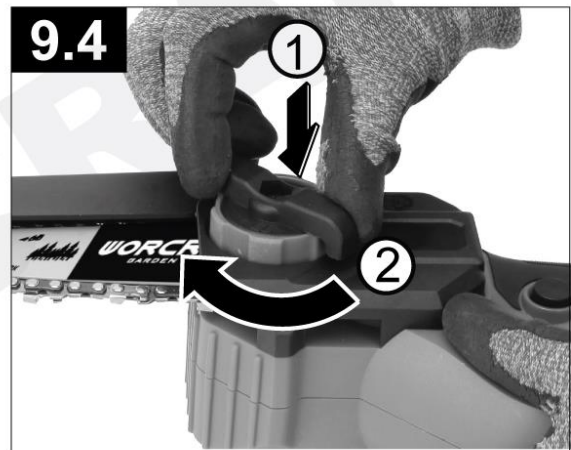
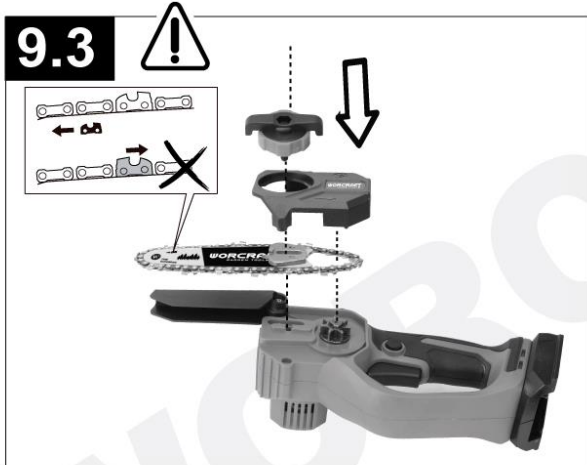
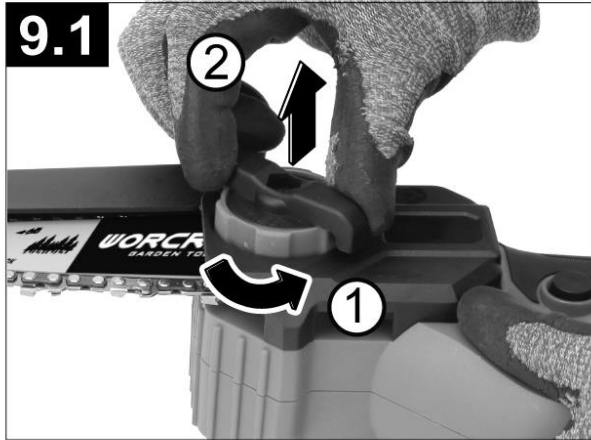

10

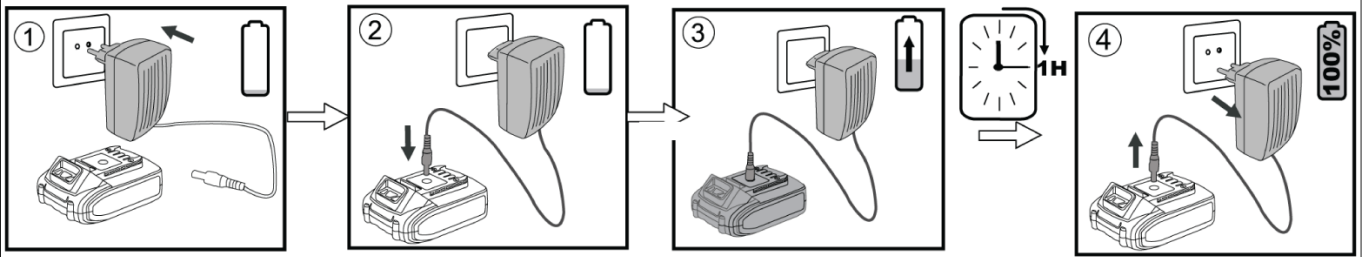

11

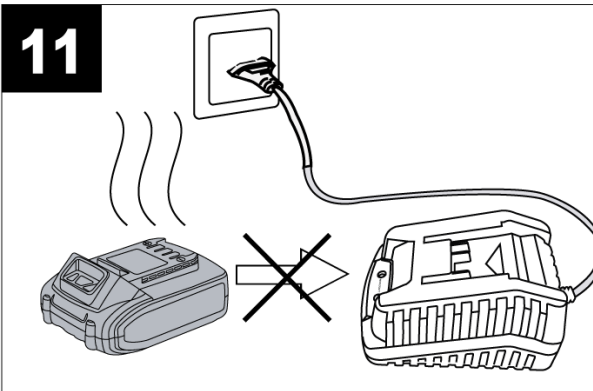

12

	0-10%
	10-25%
	25-50%
	50-75%
	75-100%



WORCRAFT

 | HOME



RUČNÁ AKUMULÁTOROVÁ REŤAZOVÁ PÍLA

POUŽITIE

Ručná akumulátorová reťazová píla je určená na rezanie materiálov z dreva (drevené trámy, dosky, konáre, kmene stromov atď.) a pre orezávanie stromov. Píla nie je určená na rezanie hornín.

Zariadenie používajte iba na predpísané účely. Akékoľvek iné použitie je považované za prípad nesprávneho použitia. Používateľ/obsluha a nie výrobca nesie zodpovednosť za akékoľvek poškodenie, alebo zranenia spôsobené týmto nesprávaným používaním. Majte na pamäti, že toto zariadenie nebolo navrhnuté pre komerčné alebo priemyselné používanie. Záruka nebude platná pokiaľ bude zariadenie používané na komerčné, priemyselné alebo podobné účely.

TECHNICKÉ PARAMETRE

	NAPATIE	20 V
	KAPACITA	2 Ah
	OTÁČKY REŤAZE	5 m / s
	DĹŽKA LIŠTY	100 mm (4")
	HRÚBK A LIŠTY	1,09 mm (0,043")
	MAX. REZNÁ DĹŽKA LIŠTY	90 mm
	ROZOSTUP ZUBOV	1/4" (6,35 mm)
	POČET ZUBOV	28 ks
	OLEJOVÁ NÁDRŽ	15 ml
	AUTOMATICKÉ MAZANIE REŤAZE	Nie
	VIBRÁCIE	3,25 m/s ² (K) = 1,5 m/s ²
	HLADINA AKUSTICKÉHO VÝKONU (L_{WA})	92,8 dB(A) Odchýlka (K) = 3 dB(A)
	HLADINA AKUSTICKÉHO TLAKU (L_{pA})	84,6 dB(A) Odchýlka (K) = 3 dB(A)
	HMOTNOSŤ	0,95 kg

ČASTI VÝROBKU













1	Pílová reťaz	7	Prevádzkový spínač	13	Tlačidla dávkovania oleja
2	Vodiaca lišta	8	Rukoväť	14	LED pracovné osvetlenie
3	Ochranný kryt hnacieho ozubeného kolieska	9	Napínacia skrutka	15	Kryt motor
4	Zadný ochranný kryt ruky	10	Predný ochranný kryt ruky	16	Teleskopická predĺžovacia tyč
5	Aretačná skrutka	11	Uzáver olejovej nádrže		
6	Uzamykacie tlačidlo	12	Akumulátor		

OBSAH BALENIA

- ručná akumulátorová reťazová píla
- akumulátor

- prenosný kufrík
- nabíjačka

VYSVETLIVKY SYMBOLOV:

	Všeobecné upozornenie na nebezpečenstvo.
	Prečítajte si návod na použitie.
	Nevyhadzujte do bežného domového odpadu. Namiesto toho, ekologicky prijateľnou cestou sa obráťte na recyklačne strediska. Prosím venujte starostlivosť ochrane životného prostredia.
	Výrobok je v súlade s platnými európskymi smernicami a bola vykonaná metóda hodnotenia zhody týchto smerníc.
	Používajte ochranné pracovné okuliare.
	Noste chránič sluchu.
	Noste ochranné rukavice.
	Noste protišmykovú bezpečnostnú obuv.
	UPOZORNENIE! Pred začatím akejkoľvek kontroly alebo údržby, zariadenie vypnite a vytiahnite z neho akumulátor, aby ste zabránili jeho nechcenému spusteniu a následnému možnému poraneniu.
	Existuje riziko vyhodenia predmetov ako sú napr. malé kamene, ktoré môžu ohroziť obsluhu, ostatných ľudí. Upozornenie: Počas prevádzky udržiajte bezpečnú vzdialenosť od zariadenia.
	Zaručená hladina akustického výkonu.
	Za tento obal bol uhradený finančný príspevok na spätný odber a jeho ďalšie spracovanie recykláciou.
	Obalové materiály sú recyklovateľné. Obalové materiály láskavo nevyhadzujte do komunálneho odpadu, ale odovzdajte ich do zberne druhotných surovín.

VŠEOBECNÉ BEZPEČNOSTNÉ POKYNY PRE ELEKTRICKE NÁRADIE

Prečítajte si bezpečnostné upozornenia, inštrukcie, vyobrazenia a technické údaje poskytované s týmto elektrickým náradím. Porušenie dodržiavania všetkých inštrukcií uvedených ďalej v texte môže mať za následok úraz elektrickým prúdom, požiar a/alebo ťažké ublíženie na zdraví.

1) BEZPEČNOSŤ PRACOVNÉHO PROSTREDIA

- Pracovisko je potrebné udržiavať v čistote a dobre osvetlené. Neporiadok a tmavé priestory bývajú príčinou nehôd.
- Nepoužívajte elektrické náradie v prostredí, kde hrozí nebezpečenstvo výbuchu, kde sa vyskytujú horľavé kvapaliny, plyny alebo prach. V elektrickom náradí vznikajú iskry, ktoré môžu zapáliť prach alebo výpary.
- Pri používaní elektrického náradia zabráňte v prístupe deťom a ďalším osobám. Ak budete rušení, môžete stratiť kontrolu nad vykonávanou činnosťou.

2) ELEKTRICKÁ BEZPEČNOSŤ

- Vidlica napájacieho kábla elektrického náradia musí zodpovedať sieťovej zásuvke. Nikdy akýmkoľvek spôsobom neupravujte el. prívodný kábel. Náradie, ktoré má na vidlici prívodnej šnúry ochranný kolík, nikdy nepripájajte rozdvojkami alebo inými adaptérmi. Nepoškodené vidlice a zodpovedajúce zásuvky znížia nebezpečenstvo úrazu elektrickým prúdom. Poškodené alebo zamotané prívodné káble zvyšujú nebezpečenstvo úrazu elektrickým prúdom. Ak sa sieťová šnúra poškodí, musí sa nahradiť osobitou sieťovou šnúrou, ktorú možno dostať u výrobcu alebo jeho obchodného zástupcu.
- Obsluha sa nesmie telom dotýkať uzemnených predmetov, ako je napr. potrubie, teleso ústredného

vykurovania, sporáky a chladničky. Nebezpečenstvo úrazu elektrickým prúdom je väčšie, ak je vaše telo spojené zo zemou.

- Nevystavujte elektrické náradie dažďu, vlhku alebo vode. Elektrického náradia sa nikdy nedotýkajte mokrými rukami. Elektrické náradie nikdy neumývajte pod tečúcou vodou ani ho neponárajte do vody.
- Kábel sa nesmie nadmerne zaťažovať. Kábel nikdy nepoužívajte na prenášanie, ťahanie alebo vyťahovanie vidlice elektrického náradia. Kábel nesmie byť vystavený pôsobeniu tepla, oleja, ostrých hrán alebo pohyblivých dielov. Poškodené alebo zapletené káble zvyšujú riziko úrazu elektrickým prúdom.
- Nikdy nepracujte s náradím, ktoré má poškodený el. kábel príp. vidlicu, alebo spadlo na zem a je akýmkoľvek spôsobom poškodené.
- Pri používaní elektrického náradia vo vonkajšom prostredí používajte predlžovací kábel vhodný na vonkajšie použitie. Používanie šnúry vhodnej na vonkajšie použitie znižuje riziko úrazu elektrickým prúdom
- Ak používate elektrické náradie vo vlhkých priestoroch, používajte napájanie chránené prúdovým chráničom (RCD). Používanie RCD obmedzuje nebezpečenstvo úrazu elektrickým prúdom. Pojem „prúdový chránič (RCD)“ môže byť nahradený pojmom „hlavný istič obvodu (GFCI)“ alebo „istič unikajúceho prúdu (ELCB)“.
- Držte el. ručné náradie výlučne za izolované plochy určené na uchopenie, pretože pri prevádzke môže dôjsť ku kontaktu rezacieho či vŕtacieho príslušenstva so skrytým vodičom alebo vlastnou šnúrou.

3) BEZPEČNOSŤ OSÔB

- Pri používaní elektrického náradia buďte pozorní a ostražití, venujte maximálnu pozornosť činnosti, ktorú práve prevádzate. Sústreďte sa na prácu. Nepracujte s elektrickým náradím ak ste unavení, alebo ste pod vplyvom drog, alkoholu alebo liekov. Aj chvíľková nepozornosť pri používaní elektrického náradia môže viesť k vážnemu poraneniu osôb. Pri práci s el. náradím nejedzte, nepite a nefajčite.
- Používajte ochranné pomôcky. Vždy používajte ochranu očí. Používajte ochranné prostriedky odoviedajúce druhu práce, ktorú prevádzate. Ochranné pomôcky ako napr. respirátor, bezpečnostná obuv s protišmykovou úpravou, pokrývka hlavy alebo ochrana sluchu, používané v súlade s podmienkami práce, znižujú riziko poranenia osôb.
- Vyvarujte sa neúmyselnému zapnutiu el. náradia. Neprenášajte el. náradie, ktoré je pripojené k elektrickej sieti, s prstom na vypínači alebo na spúšti. Pred pripojením k elektrickému napätiu sa uistite, či vypínač alebo spúšť sú v polohe „vypnuté“. Prenášanie el. náradia s prstom na vypínači alebo pripájanie vidlice el. náradia do zásuvky zo zapnutým vypínačom môže byť príčinou vážnych úrazov.
- Pred zapnutím el. náradia odstráňte všetky nastavovacie kľúče a nástroje. Nastavovací kľúč alebo nástroj, ktorý zostane pripevnený k otáčajúcej sa časti elektrického náradia môže byť príčinou poranenia osôb.
- Vždy udržiajte stabilný postoj a rovnováhu. Pracujte len tam, kam bezpečne dosiahnete. Nikdy nepreceňujte vlastnú silu. Nepoužívajte elektrické náradie, ak ste unavení.
- Obliekajte sa vhodným spôsobom. Používajte pracovné oblečenie. Nenoste voľné oblečenie ani šperky. Dbajte na to, aby sa vaše vlasy, oblečenie, rukavice alebo iná časť Vášho tela nedostala do prílišnej blízkosti rotujúcich alebo rozpálených častí el. náradia.
- Pripojte el. náradie k odsávaniu prachu. Ak má el. náradie možnosť pripojenia zariadenia na zachytávanie alebo odsávanie prachu, uistite sa, že došlo k jeho riadnemu pripojeniu a používaniu. Použitie takýchto zariadení môže obmedziť nebezpečenstvo vznikajúce prachom.
- Pevne upevnite obrobok. Použite stolársku svorku alebo zverák pre upevnenie obrobku, ktorý budete obrábať.
- Nepoužívajte akékoľvek náradie ak ste pod vplyvom alkoholu, drog, liekov alebo iných omamných či návykových látok. j) Toto zariadenie nie je určené na použitie osobami (vrátane detí) so zníženými fyzickými, zmyslovými alebo mentálnymi schopnosťami alebo s nedostatkom skúseností a znalostí, pokiaľ nie sú pod dozorom alebo nedostali pokyny ohľadom použitia zariadenia od osoby zodpovednej za ich bezpečnosť. Deti musia byť pod dozorom, aby ste sa uistili, že sa nehrajú so zariadením.

4) POUŽÍVANIE A ÚDRŽBA ELEKTRICKÉHO NÁRADIA

- El. náradie vždy odpojte od el. siete v prípade akéhokoľvek problému pri práci, pred každým čistením alebo údržbou, pri každom presune a pri ukončení činnosti! Nikdy nepracujte s el. náradím, ak je

akýmkoľvek spôsobom poškodené.

- Ak začne náradie vydávať abnormálny zvuk alebo zápach, okamžite ukončíte prácu.

- Elektrické náradie nepreťažujte. Elektrické náradie bude pracovať lepšie a bezpečnejšie, ak s ním budete pracovať v otáčkach, pre ktoré bolo navrhnuté. Používajte správne náradie, ktoré je určené pre danú činnosť. Vhodné náradie bude dobre a bezpečne vykonávať prácu, pre ktorú bolo vyrobené.

- Nepoužívajte elektrické náradie, ktoré nemožno bezpečne zapnúť a vypnúť ovládacím vypínačom. Používanie takého náradia je nebezpečné. Poškodený vypínač musí byť opravený certifikovaným servisom.

- Odpojte náradie od elektrickej siete predtým, než začnete prevádzať jeho nastavenie, výmenu príslušenstva alebo údržbu. Toto opatrenie obmedzí nebezpečenstvo náhodného spustenia.

- Nepoužívané elektrické náradie uschovajte tak, aby bolo mimo dosahu detí a nepovolaných osôb. Elektrické náradie v rukách neskúsených užívateľov môže byť nebezpečné. Elektrické náradie skladujte na suchom a bezpečnom mieste.

- Starostlivo udržiajte elektrické náradie v dobrom stave. Pravidelne kontrolujte nastavenie pohybujúcich sa častí a ich pohyblivosť. Kontrolujte či nedošlo k poškodeniu ochranných krytov alebo iných častí, ktoré môžu ohroziť bezpečnú funkciu elektrického náradia. Ak je náradie poškodené, pred ďalším použitím zaistíte jeho opravu. Mnoho úrazov je spôsobené nesprávnou údržbou elektrického náradia.

- Rezacie nástroje udržiajte ostré a čisté. Správne udržiavané a naoštrené nástroje uľahčujú prácu, obmedzujú nebezpečenstvo úrazu a práca s nimi sa lepšie kontroluje. Použitie iného príslušenstva než toho, ktoré je uvedené v návode na obsluhu alebo doporučené dovozcom môže spôsobiť poškodenie náradia a byť príčinou úrazu.

- Elektrické náradie, príslušenstvo, pracovné nástroje atď. používajte v súlade s týmito pokynmi a takým spôsobom, ktorý je predpísaný pre konkrétne elektrické náradie a to s ohľadom na dané podmienky práce a druh prevádzanej práce. Používanie náradia na iné účely, než pre aké je určené, môže viesť k nebezpečným situáciám.

5) POUŽÍVANIE AKUMULÁTOROVÉHO NÁRADIA

- Pred vložením akumulátoru sa uistite, že je vypínač v polohe „0-vypnuté“. Vloženie akumulátoru do zapnutého náradia môže byť príčinou nebezpečných situácií.

- K nabíjaniu akumulátora používajte len nabíjačky predpísané výrobcom. Použitie nabíjačky pre iný typ akumulátoru môže mať za následok jeho poškodenie a vznik požiaru.

- Používajte iba akumulátory určené pre dané náradie. Použitie iných akumulátorov môže byť príčinou úrazu alebo vzniku požiaru.

- Ak nie je akumulátor používaný, uschovávajte ho oddelene od kovových predmetov ako sú svorky, kľúče, skrutky a iné drobné kovové predmety, ktoré by mohli spôsobiť spojenie jedného kontaktu akumulátoru s druhým. Vyskratovanie akumulátoru môže zapríčiniť úraz, popáleniny alebo vznik požiaru.

- S akumulátormi zaobchádzajte šetrne. Pri nešetrnom zaobchádzaní môže z akumulátoru uniknúť chemická látka. Vyvarujte sa kontaktu s ňou. Ak predsa dôjde ku kontaktu s touto chemickou látkou, vymyte postihnuté miesto prúdom tečúcej vody. Ak sa chemická látka dostane do očí, vyhľadajte ihneď lekársku pomoc. Chemická látka z akumulátoru môže spôsobiť vážne poranenie.

- Akumulátor alebo náradie sa nesmie vystavovať ohňu alebo nadmernej teplote. Vystavenie ohňu alebo teplote vyššej ako 130°C môže spôsobiť výbuch.

- Akumulátor alebo náradie, ktoré sú poškodené alebo prestavané, sa nesmie používať. Poškodené alebo upravené akumulátory sa môžu chovať nepredvídateľne, a môžu tak spôsobiť oheň, výbuch alebo nebezpečenstvo úrazu.

6) SERVIS

- Servis elektrického náradia zverte kvalifikovanému opravárovi. Môžu sa používať iba rovnaké náhradné diely. Zaručíte tak, že bude zachovaná bezpečnosť elektrického náradia.

BEZPEČNOSTNÉ POKYNY PRE RUČNÚ AKUMULÁTOROVÚ REŤAZOVÚ PÍLU

- Dbajte na to, aby ste mali počas práce s pílou všetky časti tela v bezpečnej vzdialenosti od pílovej reťaze. Pred spustením píly skontrolujte, či sa pílová reťaz niečoho nedotýka. Pri práci s reťazovou pílou môže malý

moment nepozornosti zapríčiniť zachytenie oblečenia alebo niektorej časti tela pílovou reťazou.

- Držte reťazovú pílu vždy pravou rukou. Držanie reťazové píly v obrátenom pracovnom postoji zvyšuje riziko poranení a nesmie sa používať.
- Elektrické náradie držte len za izolované rukoväte. Pílová reťaz by sa mohla dostať do kontaktu so skrytým elektrickým vedením. Kontakt pílovej reťaze s elektrickým vedením, ktoré je pod prúdom, môže dostať pod prúd aj kovové súčiastky náradia a spôsobiť zásah elektrickým prúdom.
- Používajte ochranné okuliare a chrániče sluchu. Odporúčame používať aj ďalšie ochranné pomôcky na ochranu hlavy, rúk, nôh a chodidiel. Vhodné ochranné pracovné oblečenie znižuje nebezpečenstvo poranenia odletujúcimi trieskami a náhodného kontaktu s pílovou reťazou.
- Nepracujte s reťazovou pílou na strome. Pri používaní reťazovej píly na strome hrozí poranenie.
- Dbajte vždy na pevný postoj a reťazovú pílu používajte len vtedy, pokiaľ stojíte na pevnom, bezpečnom a rovnom podklade. Šmyklavý podklad alebo nestabilná plocha, na ktorej stojíte, ako napr. rebrík, môže viesť ku strate rovnováhy alebo ku strate kontroly nad reťazovou pílou.
- Pri rezaní vetvy, ktorá je pod mechanickým napätím, počítajte s tým, že vetva sa môže odpružiť nazad. Keď mechanické napätie vo vláknach dreva povolí, môže napnutá vetva obsluhu zasiahnuť a / alebo reťazovú pílu strhnúť tak, že nad ňou stratíte kontrolu.
- Mimoriadne opatrne postupujte pri rezaní krovín a mladých stromčekov. Tenký materiál by sa mohol v reťazovej píle zachytiť a udrieť Vás, alebo Vás vyvieť z rovnovážnej polohy.
- Reťazovú pílu prenášajte držaním za prednú rukoväť a vždy vypnutú tak, aby bola pílová reťaz odvrátená od Vášho tela. Pri prevážaní alebo počas úschovy reťazovej píly vždy navlečte ochranný kryt. Starostlivé zaobchádzanie s reťazovou pílou znižuje pravdepodobnosť náhodného kontaktu so zapnutou reťazovou pílou.
- Dodržujte pokyny pre mazanie, napnutie reťaze a výmenu príslušenstva. Neodborne napnutá alebo namazaná reťazová píla sa môže pretrhnúť alebo zvýšiť riziko spätného nárazu.
- Udržujte rukoväte suché, čisté, bez oleja a tuku. Mastné, zaolejšované rukoväte sa šmýkajú a môžu spôsobiť stratu kontroly.
- Používajte len na pílenie dreva. Reťazovú pílu nepoužívajte nikdy na také práce, na ktoré nie je určená. Príklad: nepoužívajte reťazovú pílu na rezanie umelých hmôt, muriva alebo stavebných materiálov, ktoré nie sú z dreva. Použitie reťazovej píly na práce mimo určenia môže mať za následok vznik nebezpečných situácií.

PRÍČINY VZNIKU A PREDCHÁDZANIE SPÄTNÉMU NÁRAZU

- Ku spätnému nárazu môže dôjsť keď sa špička vodiacej lišty dotkne nejakého predmetu, alebo keď sa drevo ohne a reťazová píla sa v reze zablokuje.
- Dotyk so špičkou píly môže v niektorých prípadoch vyvolať nečakanú, dozadu smerujúcu reakciu, kedy sa vodiaca lišta vymrští smerom nahor k obsluhu.
- Zablokovanie pílovej reťaze na hornej hrane vodiacej lišty môže lištu prudko vymrštíť smerom k obsluhujúcej osobe.
- Každá z týchto reakcií môže mať za následok stratu Vašej kontroly nad pílou, následkom čoho by ste sa mohli ťažko zraniť. Nespoliehajte sa výlučne na bezpečnostné zariadenia, ktoré sú zabudované v reťazovej píle. Ako používateľ reťazovej píly máte povinnosť urobiť opatrenia, aby ste mohli s pílou pracovať bez úrazov a poranení. Spätný náraz je následkom nesprávneho a chybného používania ručného elektrického náradia. Vhodnými preventívnymi opatreniami, ktoré popisujeme v nasledujúcom texte, mu možno zabrániť:
 - Držte reťazovú pílu pevne oboma rukami, pričom palce a prsty obopínajú rukoväť reťazovej píly. Svoje telo a ruky dajte do takej polohy, v ktorej budete môcť najlepšie odolať silám spätného nárazu. V prípade uskutočnenia vhodných opatrení môže obsluhujúca osoba sily spätného nárazu zvládnuť. Reťazovú pílu nikdy nepúšťajte z rúk.
 - Vyhýbajte sa abnormálnym polohám tela a nepíľte vo väčšej výške, ako sú Vaše ramená. Tým sa zabráni neúmyselnému dotyku s hrotom vodiacej lišty a umožní sa lepšia kontrola reťazovej píly v neočakávaných situáciách.
 - Používajte výlučne iba výrobcom predpísané náhradné vodiace lišty a pílové reťaze. Nesprávne

náhradné vodiace lišty a pílové reťaze môžu mať za následok roztrhnutie reťaze alebo vyvolať spätný náraz.

- Dodržiavajte pokyny výrobcu pre brúsenie a údržbu pílovej reťaze. Príliš nízke obmedzovače hĺbky zvyšujú možnosť vzniku spätného nárazu.

DÔLEŽITÉ POKYNY PRE VAŠU OSOBNÚ BEZPEČNOSŤ

1) Pokyny pre bezpečnú prevádzku ručnej akumulátorovej reťazovej píly

- **POZOR!** Ručná akumulátorová reťazová píla môže byť nebezpečná, ak sa nepoužíva v súlade s pokynmi odporúčanými výrobcom. Je dôležité aby si používateľ prečítal tento návod na použitie a porozumel pokynom.
- Ručná akumulátorová reťazová píla nie je určené na používanie osobám mladším ako 18 rokov a osobám ktorým fyzická, zmyslová alebo mentálna neschopnosť či nedostatok skúseností a znalostí zabraňuje v jej bezpečnom používaní s výnimkou prípadu, ak na dozerá kompetentná osoba, alebo ak od nej dostávajú presné pokyny, ako majú ručnú akumulátorovú reťazovú pílu používať. Dávajte pozor na deti, aby ste zabezpečili, že sa nebudú môcť s týmto ručným elektrickým náradím hrať.
- Vaše náradie vždy bezpečne skladujte. Nepoužívané náradie by malo byť uložené na suchom a vyvýšenom mieste, alebo uzamknuté, mimo dosahu detí.
- Dbajte na to, aby rukoväte boli vždy suché, neboli zaolejované alebo masťné.
- Pred napnutím reťaze, jej výmenou alebo pred odstránením poruchy musí byť reťazová píla vypnutá.
- Reťazová píla smie byť uvedená do chodu len kompletne zmontovaná. Nesmú chýbať žiadne ochranné časti.
- Ak na píle spozorujete zmeny, okamžite ju vypnite.
- Kvôli prípadným úrazom majte vždy pripravenú lekárničku.
- Pri dotyku reťazovej píly so zeminou, kameňmi, klincami alebo inými cudzími telesami, prosím, okamžite pílu vypnite a skontrolujte reťaz a lišty.
- Dbajte na to, aby do pôdy alebo kanalizácie neprenikol žiaden olej z reťaze - kvôli ochrane životného prostredia. Reťazovú pílu vždy odkladajte na podložku, lebo z lišty alebo reťaze môže vždy odkvapnúť trocha oleja.
- Ručnú akumulátorovú reťazovú pílu nepoužívajte v zlom počasí (hmla, dážď, silný vietor, veľká zima, atď.) Práca v zlom počasí predstavuje riziko pošmyknutia na zľadovatenej ploche, alebo nepredvídateľnosť smeru spadnutia spíleného stromu, atd.
- V žiadnom prípade pílu neupravujte. Pri oprave používajte iba originálne diely - v opačnom prípade môže dôjsť k zraneniu.

2) Pokyny kvôli nebezpečenstvu spätného nárazu

- Vždy sa pozerajte na špičku lišty.
- Rez začínajte výlučne s bežiacou pílovou reťazou, nikdy nezapínajte stroj s priloženou reťazou k rezanému predmetu.

3) Pokyny pre bezpečnú techniku práce

- Práca na rebríkoch, lešeniach alebo stromoch je zakázaná.
- Zabezpečte drevo tak, aby sa počas pílenia nemohlo otočiť.
- Dávajte pozor na rozštiepené drevo aby nedošlo k poraneniu.
- Nepoužívajte reťazovú pílu na páčenie alebo presúvanie dreva.
- Píľte iba spodnou stranou lišty. Pri pílení hornou stranou je reťaz zrážaná späť v smere piliara.
- Dbajte na to, aby v dreve neboli kamene, klince alebo iné cudzie telesá.
- Dbajte na to, aby bežiacia píla neprišla do kontaktu s pôdou a s drôtenými plotmi

OCHRANNÉ PRACOVNÉ PROSTRIEDKY

- Ochranná prilba
- Ochrana sluchu
- Ochranné okuliare

- Rukavice určené na prácu s ručnou akumulátorovou reťazovou pílou
- Nohavice určené na prácu s ručnou akumulátorovou reťazovou pílou
- Topánky určené na prácu s ručnou akumulátorovou reťazovou pílou - oceľová špička a protišmyková podrážka
- Pracovné oblečenie nesmie byť voľné avšak ani príliš tesné.

BEZPEČNOSTNÉ POKYNY PRE AKUMULÁTOR A NABÍJAČKU

- Pred prvým použitím akumulátora a nabíjačky si pozorne prečítajte návod na obsluhu.
- 1. Overte, či elektrický prúd, ktorý je k dispozícii vo vašej sieti, je zhodný s tým, ktorý je uvedený na nabíjačke akumulátora.
- 2. Nedovoľte aby vlhkosť, dážď či striekajúca voda dosiahli na miesto nabíjania akumulátora.
- 3. Nenabíjajte akumulátor, keď je teplota pod 10 °C alebo nad 40 °C. Nabíjanie akumulátora pri extrémnych teplotách môže znížiť jeho životnosť.
- 4. S poškodeným akumulátorom, ktorý už nemožno nabiť, treba zaobchádzať ako s nebezpečným odpadom. Neodhadzujte akumulátor do smetí, ohňa ani vody.
- 5. Používajte len akumulátor a nabíjačku schválenú výrobcom pre použitie v daných zariadeniach.
- 6. Udržujte nabíjačku čistú, mimo prachu a nečistôt.
- 7. Vždy odstráňte akumulátor pred opravou zariadenia.
- 8. Prekryte kontakty akumulátora, aby ste predišli skratu.
- 9. Vyhnite sa nebezpečenstvu výbuchu!
- 10. Nefajčite počas nabíjania akumulátora alebo na mieste jeho uskladnenia. Z pokazených akumulátorov môže unikať výbušný plyn vodík ktorý sa môže vznietiť od otvoreného plameňa alebo iskry.
- 11. V prípade požiaru sa snažte uhasiť oheň.
- 12. Akumulátor a nabíjačka sa priebehu nabíjania mierne zahrievajú.

Chemické nebezpečenstvo

Neotvárajte obal akumulátora. Chráňte akumulátor pred nárazom. Ak dôjde k vytečeniu elektrolytu z akumulátora, je nevyhnutné zabrániť styku s pokožkou. Ak predsa príde ku kontaktu elektrolytu s pokožkou, opláchnite postihnuté miesto ihneď s vodou. V prípade, že sa vám elektrolyt dostane do očí, okamžite vyhľadajte lekára.

Nabíjanie

Pripojte k zdroju napájania 230 V a spojte nabíjací kábel s nabíjacím modulom. Vložte batériu do nabíjačky, uistite sa, že je polarita (+ / -) správna! Keď je batéria nabíjaná, svieti červená kontrolka. Dôležité: ak sa červená kontrolka nerozsvieti okamžite po vložení batérie, ktorá bola práve používaná, odpojte batériu a vložte ju po niekoľkých minútach do nabíjačky späť. Bežný čas nabíjania je okolo 1 – 1,5 hodín. Po tejto dobe nabíjacie zariadenie zaistí, že sa dosiahol plne nabitého stavu. Batéria je tepelnou poistkou chránená proti prebitiu, preto môže v nabíjačke zostať dlhší čas bez poškodenia (však, nie dlhšie ako 24 hodín). Zahriatie batérie a nabíjacieho zariadenia na konštantnú teplotu je normálne a nie je známkou poškodenia. Podstatne skrátený prevádzkový čas batérie znamená, že musí byť batéria vymenená.

POUŽITIE A MONTÁŽ

- Pri manipulácii s akumulátorovou reťazovou pílou používajte vždy vhodné pracovné rukavice.
- Pred začatím montáže, zariadenie vypnite a vyťahnite akumulátor zo zariadenia, aby ste zabránili jeho nechcenému spusteniu a následnému možnému poraneniu.
- Akumulátor vkladajte až vtedy, keď je reťazová píla kompletne zmontovaná.

NAPLNENIE OLEJOVEJ NÁDRŽE (OBR. 4)

- Ručná akumulátorová reťazová píla je dodávaná bez naplneného oleja v nádrži.
- Akumulátorovú reťazovú pílu umiestnite na rovnú plochu tak, aby sa uzáver olejovej nádrže (11) nachádzal hore.
- Pomocou handričky vyčistite priestor okolo uzáveru olejovej nádrže (11) a uzáver odskrutkujte.

- Uistite sa, že vnútri nádrže nie sú žiadne nečistoty.
- Naplňte olejovú nádrž olejom po značku "max" (maximálna hladina stavu oleja).

UPOZORNENIE: Na mazanie pílovej reťaze používajte výlučne biologicky rýchlo odbúrateľný olej (podľa normy RAL-UZ8), aby ste zabránili poškodeniu pílovej reťaze. V žiadnom prípade nepoužívajte recyklovaný olej ani použitý, odpadový olej. V prípade použitia neodporúčaného oleja záruka na produkt nebude platná.

- Uzáver nádrže na olej naskrutkujte opäť na pôvodné miesto.

DÁVKOVANIE MAZACIEHO OLEJA (OBR. 5)

- Po doplnení mazacieho oleja je pred začiatkom práce potrebné pomocou tlačidla dávkovania oleja niekoľkokrát napumpovať olej, aby sa reťaz pred rezaním dostatočne premazala.

MONTÁŽ A DEMONTÁŽ AKUMULÁTORA (OBR. 6.1, 6.2)

- Pred montážou alebo demontážou akumulátora vždy akumulátorovú pílu vypnite.

Použitie bez teleskopickej predlžovacej tyče:

- Vložte akumulátor do zariadenia. Mali by ste počuť zacvaknutie poistky. Uistite sa, že akumulátor je v zariadení správne namontovaný. V prípade nesprávnej montáže by akumulátor mohol zo zariadenia vypadnúť a spôsobiť zranenie Vám alebo osobám nachádzajúcim sa vo vašej blízkosti.
- Pre vybratie akumulátora zo zariadenia stlačte uvoľňovacie tlačidlo a následne akumulátor vyberte zo zariadenia potiahnutím smerom dozadu.

Použitie s teleskopickou predlžovacou tyčou:

- K zariadeniu namontujte teleskopickú predlžovaciu tyč (16).
- Vložte akumulátor do zariadenia. Mali by ste počuť zacvaknutie poistky. Uistite sa, že akumulátor je v zariadení správne namontovaný. V prípade nesprávnej montáže by akumulátor mohol zo zariadenia vypadnúť a spôsobiť zranenie Vám alebo osobám nachádzajúcim sa vo vašej blízkosti.
- Pre vybratie akumulátora zo zariadenia stlačte uvoľňovacie tlačidlo a následne akumulátor vyberte zo zariadenia potiahnutím smerom dozadu.

UPOZORNENIE: Používajte iba výrobcom odporúčané akumulátory. V prípade použitia nevhodných akumulátorov píla nemusí nesprávne fungovať a môže dôjsť k jej poškodeniu.

ZAPNUTIE/VYPNUTIE (OBR. 7)

- Pre zapnutie zariadenia stlačte uzamykacie tlačidlo (6) a súčasne stlačte prevádzkový spínač.
- Pre vypnutie zariadenia uvoľnite prevádzkový spínač.

PÍLENIE KONÁROV (OBR. 8)

- Pri práci vždy noste ochrannú prilbu na ochranu hlavy pred padajúcimi konármi.
- Dlhšie konáre píľte po častiach. Odpílený konár by na Vás mohol spadnúť alebo sa odraziť od zeme a spôsobiť Vám poranenie.
- Pred úplným odrezaním konára znížte reznú silu. V prípade straty rovnováhy a kontroly nad reťazovou pílou sa môžete zraniť.
- S ručnou akumulátorovou reťazovou pílou je možné z koruny stromu priamo odpíliť konáre do priemeru 5 cm. Hrubsie konáre by sa mali orezávať v troch krokoch, aby sa strom nepoškodil.
- Nechajte pílu pracovať. Vytvárajte len mierny tlak smerom nadol.

VÝMENA PÍLOVEJ REŤAZE A VODIACEJ LIŠTY (OBR. 9)

- Dlhodobým používaním sa pílová reťaz / vodiaca lišta opotrebuje alebo otupí a je potrebné ju vymeniť za novú. Pri výmene pílovej reťaze/ vodiacej lišty postupujte podľa nasledujúcich krokov:
1. Akumulátorovú reťazovú pílu umiestnite na rovnú plochu.
 2. Odstráňte kryt hnacieho ozubeného kolieska uvoľnením aretačnej skrutky (5).

3. Vložte vodiacu lištu a umiestnite na ňu pílovú reťaz tak, aby zuby hnacieho ozubeného kolesa zapadli do článkov reťaze a spodná časť vodiacej lišty bola umiestnená do drážky.
4. Nasadte reťaz okolo hnacieho ozubeného kolesa, a lištu posuňte tak, aby čap napínacieho kolíka presne dosadol do otvoru v lište. Čap musí byť v otvore vidno.
5. Reťaz musí byť nainštalovaná na lištu tak, aby rezacie zuby pracovali v rovnakom smere ako beží reťaz. Zuby reťaze musia na hornej strane vodiacej lišty smerovať dopredu.
7. Nasadte späť kryt hnacieho ozubeného kolesa a trocha utiahnite napínaviu skrutku (9).
 - Reťaz píly je napnutá automaticky.
 - **POZNAMKA:** Používajte len pílové reťaze s hrúbkou článku 1,1 mm.

KONTROLA STAVU AKUMULÁTORA (OBR. 12)

- Stlačte tlačidlo na tele zariadenia pre aktiváciu LED ukazovateľa stavu akumulátora , pre zobrazenie kapacity akumulátora.

POČET SVIETIACÍCH LED NA UKAZOVATELI	ZOSTÁVAJÚCA KAPACITA AKUMULÁTORA
0	< 10%
1	10% až 25%
2	25% až 50%
3	50% až 75%
4	75% až 100%

ÚDRŽBA

- **Pred údržbou a čistením zariadenie vypnite a vytiahnite akumulátor zo zariadenia, aby ste zabránili jeho nechcenému spusteniu a následnému možnému poraneniu.**

- Pre zabezpečenie dlhodobej a spoľahlivej prevádzky ručnej akumulátorovej reťazovej píly pravidelne vykonávajte nasledujúcu údržbu:

- pre bezpečné a správne fungovanie udržiavajte ručnú akumulátorovú reťazovú pílu a jej vetracie otvory vždy v čistote
- pravidelne kontrolujte ručnú akumulátorovú reťazovú pílu z hľadiska viditeľného poškodenia, preverte, či nie je uvoľnená, vyšmyknutá alebo poškodená pílová reťaz alebo vodiaca lišta
- skontrolujte či nie sú uvoľnené alebo poškodené niektoré iné konštrukčné súčiastky ručnej akumulátorovej reťazovej píly
- skontrolujte, či sú správne namontované a nepoškodené kryty a ochranné prvky. Pred použitím vykonajte prípadne potrebnú údržbu alebo opravu produktu

- **UPOZORNENIE:** Pred odoslaním ručnej akumulátorovej reťazovej píly do servisu nezabudnite vyprázdniť olejovú nádrž.

BRÚSENIE PÍLOVEJ REŤAZE

- Nikdy nebrúste pílovú reťaz sami, okrem prípadu, že s tým máte skúsenosti. Nahradte pílovú reťaz náhradnou reťazou alebo si dajte svoju pílovú reťaz odborne nabrúsiť v autorizovanom servisnom stredisku.

PO SKONČENÍ PRÁCE/PRED USKLADNENÍM

- Pred uskladnením vypustite olej z nádrže na olej.
- Povrch píly vyčistite pomocou mäkkej kefky a čistej handričky. Nepoužívajte pritom vodu, rozpúšťadlá ani leštiace prostriedky. Odstráňte všetky nečistoty, predovšetkým tie, ktoré sú usadené na vetracích otvoroch motora.
- Po 1-3 hodinách používania ručnej akumulátorovej reťazovej píly demontujte kryt hnacieho ozubeného kolesa , vodiacu lištu a pílovú reťaz. Vyčistite ich pomocou kefky.
- Priestor pod krytom hnacieho ozubeného kolesa, hnacie ozubené koleso a upevnenie vodiacej lišty vyčistite pomocou kefky od usadenín.
- Vyčistite olejovú dýzu pomocou čistej handričky. Uistite sa, že sú odstránené piliny a nečistoty a rúrky

olejového systému nie sú upchaté.

- V prípade dlhodobého skladovania akumulátorovej reťazovej píly, dôkladne vyčistite pílovú reťaz a vodiacu lištu.

- Ručnú akumulátorovú reťazovú pílu skladujte na bezpečnom a suchom mieste mimo dosahu detí. Neukladajte na ňu žiadne iné predmety.

- Dávajte pozor na to, aby ste reťazovú pílu odkladali vždy vo vodorovnej polohe tak, aby sa olejová nádrž nachádzala hore.

- Pred odložením akumulátorovej reťazovej píly do pôvodného obalu je potrebné vyprázdniť všetok olej z olejovej nádrže.

- V žiadnom prípade ručnú akumulátorovú reťazovú pílu neupravujte. Vykonané nepovolené úpravy by mohli mať negatívny vplyv na bezpečnosť produktu, zvýšiť jeho hlučnosť a zosilniť vibrácie.

OCHRANA ŽIVOTNÉHO PROSTREDIA



Symbol prečiarknutej nádoby na odpad na produktoch alebo v sprievodných dokumentoch znamená, že použité elektrické a elektronické výrobky nesmú byť pridané do bežného komunálneho odpadu. Pre správnu likvidáciu, obnovu a recykláciu doručte tieto výrobky na určené zberné miesta, kde budú prijaté zdarma. Alternatívne v niektorých krajinách môžete vrátiť svoje výrobky miestnemu predajcovi pri kúpe ekvivalentného nového produktu. Správnou likvidáciou tohto produktu pomôžete zachovať cenné prírodné zdroje a napomáhate prevencii potenciálnych negatívnych dopadov na životné prostredie a ľudské zdravie, čo by mohli byť dôsledky nesprávnej likvidácie odpadov. Ďalšie podrobnosti si vyžiadajte od miestneho úradu alebo najbližšieho zberného miesta. Pri nesprávnej likvidácii tohto druhu odpadu môžu byť v súlade s národnými predpismi udelené pokuty.

WORCRAFT



Záručný list / Warranty

Výrobné číslo:	Dátum predaja:	Podpis a pečiatka predajcu:

Meno zákazníka (názov firmy):	Adresa zákazníka (sídlo firmy):

Zákazník svojím podpisom potvrdzuje, že mu bolo zariadenie predvedené a vysvetlené, že bol oboznámený s návodom na obsluhu, nasadením a užívaním stroja a že mu zariadenie bolo vydané kompletne.	Podpis zákazníka:

Záznamy o reklamáciách- záručných opravách

Dátum prijatia reklamácie:	Dátum ukončenia reklamácie:	Evidenčné číslo reklamácie:	Podpis prevedenej záručnej opravy (Záznam o neoprávnenej reklamácie)	Pečiatka servisného technika:

Podmienky záruky

1. Dodávateľ poskytuje na tento výrobok záručnú dobu uvedenú v tomto záručnom liste za podmienok dodržania spôsobu použitia a skladovania výrobku v súlade s platnými predpismi a normami, ako i návodom na obsluhu. Záručná doba začína plynúť od dátumu predaja konečnému spotrebiteľovi. Záruka na batérie je 12 mesiacov

2. Zákazník je povinný odovzdať tento výrobok na opravu v dodanom stave vrátane všetkých jeho častí (vrátane príslušenstva), a to s potvrdeným záručným listom. Záruka sa vzťahuje na vady materiálu, výrobné vady a vady spôsobené montážou, prácou, úpravou alebo zásahom inej osoby alebo organizácie nepovolanej servisným strediskom. Presne stanovený rozsah opráv a nárokov je uvedený v tomto záručnom liste.

3. Záručná doba sa predlžuje o dobu, počas ktorej bol výrobok v záručnej opravě. Záručnú opravu vykonávajú len autorizované servisné strediská dodávateľa.

4. Záruka sa nevzťahuje na:

- bežné opotrebenie dielov v dôsledku prevádzky, vrátane: tesnení, gufera, ložísk, tesniacich púzdiel, spojok, remeňov a iných opotrebitelných súčiastok; - poškodenie spôsobené nesprávnym používaním, servisovaním, údržbou alebo inštaláciou v rozpore s návodom na obsluhu; poškodenia vyplývajúce z úmyselného konania, prípadne inštalácie či prevádzkovania výrobku v prostredí, ktoré nevyhovuje technickým požiadavkám; - poškodenie spôsobené prírodnými živelnými udalosťami, nedodržaním predpísaných intervalov údržby či servisných prehliadok (najmä v súvislosti s výmenou opotrebovaných častí a opotrebovanými dielmi), alebo preťažením výrobku; - poškodenia vzniknuté v dôsledku neodbornej servisnej prehliadky (napr. pri zásahu vlastných mechanikov zákazníka mimo autorizovaných servisných stredísk alebo pri používaní nevhodných náhradných dielov či neodbornom zásahu do konštrukcie a elektrických častí výrobku). - znečistený výrobok, napríklad od prevádzkových kvapalín (olej, benzín) alebo ekrementov z čerpadiel a podobných zariadení, ktoré znemožňujú bežnú diagnostiku a servis - výrobok vystavený nevhodnému prostrediu (nadmerná vlhkosť, teplo, prach, chemikálie),

5. Záruka sa uplatňuje podľa týchto podmienok:

- Pri uplatnení reklamácie je reklamujúci povinný predložiť záručný list spolu s dokladom o kúpe výrobku, doklad o záručnej prehliadke a doklad o servisných úkonoch vykonaných v autorizovanom servisnom stredisku.

- Záruka platí len za predpokladu, že zákazník splnil všetky podmienky údržby uvedené v návode na obsluhu a servisnej knižke.

- Autorizované servisné stredisko vykoná zhodnotenie vady; ak je vada uznaná ako záručná (výrobné alebo materiálové vady, pri dodržaní návodu na údržbu a obsluhu), servisy vykonajú bezplatnú opravu alebo výmenu vadnej časti.

- Oprava sa vyznačí v záručnom liste (dátum, druh opravy, podpis a pečiatka autorizovaného servisu). Nedodanie dokladov o servisných prehliadkach a nepreukázanie pravidelnej údržby môže viesť k zamietnutiu záručného nároku.

6. Servisné stredisko je povinné zabezpečiť:

- vykonanie záručných opráv v primeranej lehote (zákon stanovuje lehotu 30 dní odo dňa uplatnenia reklamácie na odstránenie vady); - bezplatnú náhradnú časť alebo výmenu vadnej časti (vrátane práce a materiálu) v súlade s platnými postupmi a legislatívou SR; - uplatnenie nároku na náhradu prepravného v prípade, že výrobok musí byť zaslaný do autorizovaného servisu mimo miesta dodania výrobku; - vyhotovenie protokolu o prevzatí, oprave a vrátení výrobku.

7. Bežné opotrebenie dielov sa považuje za výkon opotrebitelnej životnosti dielov v závislosti od spôsobu použitia (ozubené ložiská, rebrá, spojky, tesnenia, ložiská, retaze, gufera, tesnenia, prevodovky atď.).

Tieto diely nie sú predmetom reklamácie, ak ide o opotrebovanie bežnej životnosti (platí aj pri nesprávnej údržbe). Záruka sa nevzťahuje na takéto opotrebovanie.

8. Predĺžená záruka na motor zariadenia (stroja)

- Na motor zariadenia sa poskytuje predĺžená záručná doba v trvaní 3 rokov odo dňa predaja. - Táto rozšírená záruka sa vzťahuje výlučne na výrobné a materiálové vady motora, ktoré sa prejavia pri bežnom, správnom používaní a pri dodržaní všetkých predpísaných podmienok údržby (v návode na obsluhu). - Záruka na motor nezahŕňa škody a poruchy spôsobené: 1. nesprávnou inštaláciou, nesprávnym nastavením alebo nesprávnou údržbou motora, 2. nedodržaním intervalov pravidelných servisných prehliadok motora (vrátane výmeny oleja, filtrov, tesnení a iných opotrebitelných častí), 3. prevádzkovaním motora mimo povolených prevádzkových parametrov (napätie, teplota, vlhkosť a pod.), 4. mechanickým poškodením či zásahom nepovolanej osoby, 5. prírodnými živlami alebo inými externými vplyvmi (napr. zaplavenie, požiar, úder blesku). - V prípade uznania reklamácie na motor v rámci predĺženej záruky je autorizované servisné stredisko (alebo jeho poverená sieť) povinné bezplatne odstrániť vadu (oprava alebo výmena celého motoru podľa rozhodnutia servisného technika). - Pre uplatnenie nároku z tejto rozšírenej záruky je potrebné: 1. predložiť originál záručného listu, doklad o kúpe zariadenia a doklad o pravidelných servisných prehliadkach motora (spravidla raz ročne alebo v intervaloch stanovených výrobcom motora), 2. preukázať, že motor bol prevádzkovaný v súlade s návodom na obsluhu a technickými predpismi (t. j. nie je dôsledkom nesprávnej údržby či prevádzkovania mimo technických parametrov), 3. dodať motor na posúdenie do autorizovaného servisného strediska. - Pri nezodpovednom zaobchádzaní, modifikácii motora, používaní nevhodných náhradných dielov alebo pri odhalení pokuse o zásah nepovolanou osobou sa rozšírená záruka na motor ruší. - Táto rozšírená záruka je nad rámec zákonnej záruky 24 mesiacov podľa Občianskeho zákonníka (zákon č. 40/1964 Zb.) a zákona o ochrane spotrebiteľa (zákon č. 250/2007 Z. z.), a neznižuje práva spotrebiteľa vyplývajúce zo zákonnej záruky.

9. Servisné prehliadky servisných dielov:

- Pravidelné servisné prehliadky musia byť vykonané v autorizovaných servisných strediskách dodávateľa, v súlade s pokynmi výrobcu (intervaly a rozsah prác uvedené v servisnej knižke konkrétneho výrobku). - Originálne náhradné diely a spotrebný materiál sa nesmú zamieňať za náhradné diely iných výrobcov, ktoré nezaručujú rovnakú spoľahlivosť a bezpečnosť.

10. Spôsob a miesto uplatnenia reklamácie:

- Reklamáciu možno uplatniť na ktoromkoľvek autorizovanom servisnom stredisku dodávateľa. - Pri uplatnení reklamácie je potrebné predložiť: 1. originál záručného listu so všetkými vyplnenými a potvrdenými položkami, 2. doklad o kúpe (faktúra, bloček), 3. doklad o pravidelných servisných prehliadkach (pečiatky a podpisy servisných technikov), 4. v prípade reklamácie motora – doklad o servisných prehliadkach motora. - Ak reklamácia spĺňa podmienky záručnej opravy, autorizované servisné stredisko zabezpečí odstránenie závady bezplatne vrátane práce a materiálu. - Dodávateľ zabezpečí vybavenie reklamácie v lehote 30 dní odo dňa prevzatia reklamovaného výrobku a podkladov.

Poznámka: Predĺžená záruka na motor zariadenia je komerčnou (nadštandardnou) zárukou poskytovanou výrobcu nad rámec zákonnej záruky 24 mesiacov. Zákonná záruka 24 mesiacov sa vzťahuje na celý výrobok (vrátane motora), a práva spotrebiteľa z nej vyplývajúce nemožno obmedziť. Predĺžená záruka na motor nijako neovplyvňuje ani nekráti zákonné nároky spotrebiteľa vyplývajúce z Občianskeho zákonníka (zákon č. 40/1964 Zb.) ani z zákona o ochrane spotrebiteľa (zákon č. 250/2007 Z. z.).

ZÁRUČNÝ A POZÁRUČNÝ SERVIS VYKONÁVA SPLNOMOCNENÝ ZÁSTUPCA VÝROBCU

Splnomocnený zástupca výrobcu: Slovakia Trend Export-Import s.r.o., Michalovská 87/1414, 073 01 Sobrance

Fax: (056) 652-2329 Tel: 0915 392 687 E-mail: servis@slovakia-trend.sk



RUČNÍ AKUMULÁTOROVÁ ŘETĚZOVÁ PILA

POUŽITÍ

Ruční akumulátorová řetězová pila je určena k řezání materiálů ze dřeva (dřevěné trámy, desky, větve, kmeny stromů atd.) a pro ořezávání stromů. Pila není určena k řezání hornin.

Zařízení používejte pouze k předepsaným účelům. Jakékoli jiné použití je považováno za případ nesprávného použití. Uživatel/obsluha a nikoli výrobce nese odpovědnost za jakékoli poškození nebo zranění způsobená tímto nesprávným používáním. Mějte na paměti, že toto zařízení nebylo navrženo pro komerční nebo průmyslové používání. Záruka nebude platná pokud bude zařízení používáno pro komerční, průmyslové nebo podobné účely.

TECHNICKÉ PARAMETRY

	NAPĚTÍ	20 V
	KAPACITA	2 Ah
	OTÁČKY ŘETĚZU	5 m / s
	DÉLKA LIŠTY TLOUŠŤKA LIŠTY	100 mm (4") 1,09 mm (0,043")
	MAX. ŘEZNÁ DÉLKA LIŠTY	90 mm
	ROZESTUP ZUBŮ	1/4" (6,35 mm)
	POČET ZUBŮ	28 ks
	OLEJOVÁ NÁDRŽ	15 ml
	AUTOMATICKÉ MAZÁNÍ ŘETĚZU	Ne
	VIBRACE	3,25 m/s ² (K) = 1,5 m/s ²
	HLADINA AKUSTICKÉHO VÝKONU (L_{WA})	92,8 dB(A) Odchylka (K) = 3 dB(A)
	HLADINA AKUSTICKÉHO TLAKU (L_{pA})	84,6 dB(A) Odchylka (K) = 3 dB(A)
	HMOTNOST	0,95 kg

ČÁSTI VÝROBKU













1	Pilový řetěz	7	Prevovozní spínač	13	Tlačítka dávkování oleje
2	Vodící lišta	8	Rukojeť	14	LED pracovní osvětlení
3	Ochranný kryt hnacího ozubeného kolečka	9	Napínací šroub	15	Kryt motoru
4	Zadní ochranný kryt ruky	10	Přední ochranný kryt ruky	16	Teleskopická prodlužovací tyč
5	Aretační šroub	11	Uzávěr olejové nádrže		
6	Uzamykací tlačítko	12	Akumulátor		

OBSAH BALENÍ

- ruční akumulátorová řetězová pila
- akumulátor

- přenosný kufřík
- nabíječka

VYSVĚTLIVKY SYMBOLŮ:

	Všeobecné upozornění na nebezpečí.
	Přečtěte si návod k použití.
	Nevyhazujte do běžného domovního odpadu. Místo toho, ekologicky přijatelnou cestou se obraťte na recyklační střediska. Prosím věnujte péči ochraně životního prostředí.
	Výrobek je v souladu s platnými evropskými směrnici a byla provedena metoda hodnocení shody těchto směrnic.
	Používejte ochranné pracovní brýle.
	Noste chránič sluchu.
	Noste ochranné rukavice.
	Noste protiskluzovou bezpečnostní obuv.
	UPOZORNĚNÍ! Před zahájením jakékoli kontroly nebo údržby, zařízení vypněte a vytáhněte z něj akumulátor, abyste zabránili jeho nechtěnému spuštění a následnému možnému poranění.
	Existuje riziko vyhození předmětů jako malé kameny, které mohou ohrozit obsluhu, ostatní lidi. Upozornění: Během provozu udržujte bezpečnou vzdálenost od zařízení.
	Zaručená hladina akustického výkonu.
	Za tento obal byl uhrazen finanční příspěvek na zpětný odběr a jeho další zpracování recyklací.
	Obalové materiály jsou recyklovatelné. Obalové materiály laskavě nevyhazujte do komunálního odpadu, ale předejte je do sběrný druhotných surovin.

VŠEOBECNÉ BEZPEČNOSTNÍ POKYNY PRO ELEKTRICKÉ NÁŘADÍ

Přečtěte si bezpečnostní upozornění, instrukce, vyobrazení a technické údaje poskytované s tímto elektrickým nářadím. Porušení dodržování všech instrukcí uvedených dále v textu může mít za následek úraz elektrickým proudem, požár a/nebo těžké ublížení na zdraví.

1) BEZPEČNOST PRACOVNÍHO PROSTŘEDÍ

- Pracoviště je třeba udržovat v čistotě a dobře osvětlené. Nepořádek a tmavé prostory bývají příčinou nehod.
- Nepoužívejte elektrické nářadí v prostředí, kde hrozí nebezpečí výbuchu, kde se vyskytují hořlavé kapaliny, plyny nebo prach. V elektrickém nářadí vznikají jiskry, které mohou zapálit prach nebo výpary.
- Při používání elektrického nářadí zabraňte v přístupu dětem a dalším osobám. Pokud budete rušeni, můžete ztratit kontrolu nad vykonávanou činností.

2) ELEKTRICKÁ BEZPEČNOST

- Vidlice napájecího kabelu elektrického nářadí musí odpovídat síťové zásuvce. Nikdy jakýmkoli způsobem neupravujte el. přívodní kabel. Nářadí, které má na vidlici přívodní šňůry ochranný kolík, nikdy nepřipojujte rozdvojkami nebo jinými adaptéry. Nepoškozené vidlice a odpovídající zásuvky sníží nebezpečí úrazu elektrickým proudem. Poškozené nebo zamotané přívodní kabely zvyšují nebezpečí úrazu elektrickým proudem. Pokud se síťová šňůra poškodí, musí být nahrazena zvláštní síťovou šňůrou, kterou lze dostat u výrobce nebo jeho obchodního zástupce.
- Obsluha se nesmí tělem dotýkat uzemněných předmětů, jako je např. potrubí, těleso ústředního vytápění, sporáky a chladničky. Nebezpečí úrazu elektrickým proudem je větší, pokud je vaše tělo spojeno se zemí.

- Nevystavujte elektrické nářadí dešti, vlhku nebo vodě. Elektrického nářadí se nikdy nedotýkejte mokřýma rukama. Elektrické nářadí nikdy nemyjte pod tekoucí vodou ani jej neponořujte do vody.
- Kabel se nesmí nadměrně zatěžovat. Kabel nikdy nepoužívejte k přenášení, tahání nebo vytahování vidlice elektrického nářadí. Kabel nesmí být vystaven působení tepla, oleje, ostrých hran nebo pohyblivých dílů. Poškozené nebo zapletené kabely zvyšují riziko úrazu elektrickým proudem.
- Nikdy nepracujte s nářadím, které má poškozený el. kabel příp. vidlici, nebo spadlo na zem a je jakýmkoli způsobem poškozeno.
- Při používání elektrického nářadí ve venkovním prostředí používejte prodlužovací kabel vhodný pro venkovní použití. Používání šňůry vhodné pro venkovní použití snižuje riziko úrazu elektrickým proudem
- Používáte-li elektrické nářadí ve vlhkých prostorách, používejte napájení chráněné proudovým chráničem (RCD). Používání RCD omezuje nebezpečí úrazu elektrickým proudem. Pojem „proudový chránič (RCD)“ může být nahrazen pojmem „hlavní jistič obvodu (GFCI)“ nebo „jistič unikajícího proudu (ELCB)“.
- Držte el. ruční nářadí výlučně za izolované plochy určené k uchopení, neboť při provozu může dojít ke kontaktu řezacího či vrtacího příslušenství se skrytým vodičem nebo vlastní šňůrou.

3) BEZPEČNOST OSOB

- Při používání elektrického nářadí buďte pozorní a ostražití, věnujte maximální pozornost činnosti, kterou právě provádíte. Soustřeďte se na práci. Nepracujte s elektrickým nářadím pokud jste unavení, nebo jste pod vlivem drog, alkoholu nebo léků. I chvilková nepozornost při používání elektrického nářadí může vést k vážnému poranění osob. Při práci s el. nářadím nejezte, nepijte a nekuřte.
- Používejte ochranné pomůcky. Vždy používejte ochranu očí. Používejte ochranné prostředky odpovídající druhu práce, kterou provádíte. Ochranné pomůcky jako respirátor, bezpečnostní obuv s protiskluzovou úpravou, pokrývka hlavy nebo ochrana sluchu, používané v souladu s podmínkami práce, snižují riziko poranění osob.
- Vyvarujte se neúmyslnému zapnutí el. nářadí. Nepřenášejte el. nářadí, které je připojeno k elektrické síti, s prstem na spínači nebo na spoušti. Před připojením k elektrickému napětí se ujistěte, zda vypínač nebo spoušť jsou v poloze „vypnuto“. Přenášení el. nářadí s prstem na spínači nebo připojování vidlice el. nářadí do zásuvky se zapnutým spínačem může být příčinou vážných úrazů.
- Před zapnutím el. nářadí odstraňte všechny seřizovací klíče a nástroje. Nastavovací klíč nebo nástroj, který zůstane připevněn k otáčející se části elektrického nářadí může být příčinou poranění osob.
- Vždy udržujte stabilní postoj a rovnováhu. Pracujte jen tam, kam bezpečně dosáhnete. Nikdy nepřeceňujte vlastní sílu. Nepoužívejte elektrické nářadí, jste-li unaveni.
- Oblékejte se vhodným způsobem. Používejte pracovní oblečení. Nenoste volné oblečení ani šperky. Dbejte na to, aby se vaše vlasy, oblečení, rukavice nebo jiná část vašeho těla nedostala do přílišné blízkosti rotujících nebo rozpálených částí el. nářadí.
- Připojte el. nářadí k odsávání prachu. Pokud má el. nářadí možnost připojení zařízení k zachytávání nebo odsávání prachu, ujistěte se, že došlo k jeho řádnému připojení a používání. Použití takových zařízení může omezit nebezpečí vznikající prachem.
- Pevně upevněte obrobek. Použijte truhlářskou svorku nebo svěrák pro upevnění obrobku, který budete obrábět.
- Nepoužívejte jakékoli nářadí jste-li pod vlivem alkoholu, drog, léků nebo jiných omamných či návykových látek. j) Toto zařízení není určeno k použití osobami (včetně dětí) se sníženými fyzickými, smyslovými nebo mentálními schopnostmi nebo s nedostatkem zkušeností a znalostí, pokud nejsou pod dozorem nebo nedostaly pokyny ohledně použití zařízení od osoby odpovědné za jejich bezpečnost. Děti musí být pod dozorem, abyste se ujistili, že si nehrají se zařízením.

4) POUŽÍVÁNÍ A ÚDRŽBA ELEKTRICKÉHO NÁŘADÍ

- El. nářadí vždy odpojte od el. sítě v případě jakéhokoli problému při práci, před každým čištěním nebo údržbou, při každém přesunu a při ukončení činnosti! Nikdy nepracujte s el. nářadím, je-li jakýmkoli způsobem poškozeno.
- Začne-li nářadí vydávat abnormální zvuk nebo zápach, okamžitě ukončete práci.
- Elektrické nářadí nepřetěžujte. Elektrické nářadí bude pracovat lépe a bezpečněji, budete-li s ním pracovat

v otáčkách, pro které bylo navrženo. Používejte správné nářadí, které je určeno pro danou činnost. Vhodné nářadí bude dobře a bezpečně provádět práci, pro kterou bylo vyrobeno.

- Nepoužívejte elektrické nářadí, které nelze bezpečně zapnout a vypnout ovládacím spínačem. Používání takového nářadí je nebezpečné. Poškozený vypínač musí být opraven certifikovaným servisem.

- Odpojte nářadí od elektrické sítě předtím, než začnete provádět jeho seřízení, výměnu příslušenství nebo údržbu. Toto opatření omezí nebezpečí náhodného spuštění.

- Nepoužívané elektrické nářadí uschovejte tak, aby bylo mimo dosah dětí a nepovolaných osob. Elektrické nářadí v ruce nezkušených uživatelů může být nebezpečné. Elektrické nářadí skladujte na suchém a bezpečném místě.

- Pečlivě udržujte elektrické nářadí v dobrém stavu. Pravidelně kontrolujte nastavení pohybujících se částí a jejich pohyblivost. Kontrolujte zda nedošlo k poškození ochranných krytů nebo jiných částí, které mohou ohrozit bezpečnou funkci elektrického nářadí. Je-li nářadí poškozeno, před dalším použitím zajistěte jeho opravu. Mnoho úrazů je způsobeno nesprávnou údržbou elektrického nářadí.

- Řezací nástroje udržujte ostré a čisté. Správně udržované a naostřené nástroje usnadňují práci, omezují nebezpečí úrazu a práce s nimi se lépe kontroluje. Použití jiného příslušenství než toho, které je uvedeno v návodu k obsluze nebo doporučeno dovozcem může způsobit poškození nářadí a být příčinou úrazu.

- Elektrické nářadí, příslušenství, pracovní nástroje atp. používejte v souladu s těmito pokyny a takovým způsobem, který je předepsán pro konkrétní elektrické nářadí a to s ohledem na dané podmínky práce a druh prováděné práce. Používání nářadí k jiným účelům, než pro jaké je určeno, může vést k nebezpečným situacím.

5) POUŽÍVÁNÍ AKUMULÁTOROVÉHO NÁŘADÍ

- Před vložením akumulátoru se ujistěte, že je vypínač v poloze „0-vypnuto“. Vložení akumulátoru do spuštěného nářadí může být příčinou nebezpečných situací.

- K nabíjení akumulátoru používejte pouze nabíječky předepsané výrobcem. Použití nabíječky pro jiný typ akumulátoru může mít za následek jeho poškození a vznik požáru.

- Používejte pouze akumulátory určené pro dané nářadí. Použití jiných akumulátorů může být příčinou úrazu nebo vzniku požáru.

- Pokud není akumulátor používán, uschovejte jej odděleně od kovových předmětů jako jsou svorky, klíče, šrouby a jiné drobné kovové předměty, které by mohly způsobit spojení jednoho kontaktu akumulátoru s druhým. Vyzkratování akumulátoru může zapříčinit úraz, popáleniny nebo vznik požáru.

- S akumulátory zacházejte šetrně. Při nešetrném zacházení může z akumulátoru uniknout chemická látka. Vyvarujte se kontaktu s ní. Pokud přece dojde ke kontaktu s touto chemickou látkou, vymyjte postižené místo proudem tekoucí vody. Pokud se chemická látka dostane do očí, vyhledejte ihned lékařskou pomoc. Chemická látka z akumulátoru může způsobit vážné poranění.

- Akumulátor nebo nářadí se nesmí vystavovat ohni nebo nadměrné teplotě. Vystavení ohni nebo teplotě vyšší než 130°C může způsobit výbuch.

- Akumulátor nebo nářadí, které jsou poškozené nebo přestavěné, se nesmí používat. Poškozené nebo upravené akumulátory se mohou chovat nepředvídatelně, a mohou tak způsobit oheň, výbuch nebo nebezpečí úrazu.

6) SERVIS

- Servis elektrického nářadí svěřte kvalifikovanému opraváři. Mohou se používat pouze stejné náhradní díly. Zaručíte tak, že bude zachována bezpečnost elektrického nářadí.

BEZPEČNOSTNÍ POKYNY PRO RUČNÍ AKUMULÁTOROVOU ŘETĚZOVOU PILU

- Dbejte na to, abyste měli během práce s pilou všechny části těla v bezpečné vzdálenosti od pilového řetězu. Před spuštěním pily zkontrolujte, zda se pilový řetěz něčeho nedotýká. Při práci s řetězovou pilou může malý moment nepozornosti zapříčinit zachycení oblečení nebo některé části těla pilovým řetězem.

- Držte řetězovou pilu vždy pravou rukou. Držení řetězové pily v obráceném pracovním postoji zvyšuje riziko poranění a nesmí se používat.

- Elektrické nářadí držte pouze za izolované rukojeti. Pilový řetěz by se mohl dostat do kontaktu se skrytým

elektrickým vedením. Kontakt pilového řetězu s elektrickým vedením, které je pod proudem, může dostat pod proud i kovové součástky nářadí a způsobit úraz elektrickým proudem.

- Používejte ochranné brýle a chrániče sluchu. Doporučujeme používat i další ochranné pomůcky na ochranu hlavy, rukou, nohou a chodidel. Vhodné ochranné pracovní oblečení snižuje nebezpečí poranění odletujícími třískami a náhodného kontaktu s pilovým řetězem.

- Nepracujte s řetězovou pilou na stromě. Při používání řetězové pily na stromě hrozí poranění.

- Dbejte vždy na pevný postoj a řetězovou pilu používejte jen tehdy, pokud stojíte na pevném, bezpečném a rovném podkladu. Klouzavý podklad nebo nestabilní plocha, na které stojíte, jako například žebřík, může vést ke ztrátě rovnováhy nebo ke ztrátě kontroly nad řetězovou pilou.

- Při řezání větve, která je pod mechanickým napětím, počítejte s tím, že větev se může odpružit zpět. Když mechanické napětí ve vláknech dřeva povolí, může napnutá větev obsluhu zasáhnout a/nebo řetězovou pilu strhnout tak, že nad ní ztratíte kontrolu.

- Mimořádně opatrně postupujte při řezání křovin a mladých stromků. Tenký materiál by se mohl v řetězové pile zachytit a udeřit Vás nebo Vás vyvést z rovnovážné polohy.

- Řetězovou pilu přenášejte držením za přední rukojeť a vždy vypnutou tak, aby byl pilový řetěz odvrácen od Vašeho těla. Při převážení nebo během úschovy řetězové pily vždy navlékněte ochranný kryt. Pečlivé zacházení s řetězovou pilou snižuje pravděpodobnost náhodného kontaktu se zapnutou řetězovou pilou.

- Dodržujte pokyny pro mazání, napnutí řetězu a výměnu příslušenství. Neodborně napnutá nebo namazaná řetězová pila se může přetrhnout nebo zvýšit riziko zpětného nárazu.

- Udržujte rukojeti suché, čisté, bez oleje a tuku. Mastné, zaolejované rukojeti klouzají a mohou způsobit ztrátu kontroly.

- Používejte pouze k řezání dřeva. Řetězovou pilu nepoužívejte nikdy pro takové práce, pro které není určena. Příklad: nepoužívejte řetězovou pilu k řezání umělých hmot, zdiva nebo stavebních materiálů, které nejsou ze dřeva. Použití řetězové pily pro práce mimo určení může mít za následek vznik nebezpečných situací.

PŘÍČINY VZNIKU A PŘEDCHÁZENÍ ZPĚTNÉMU NÁRAZU

- Ke zpětnému nárazu může dojít když se špička vodící lišty dotkne nějakého předmětu, nebo když se dřevo ohne a řetězová pila se v řezu zablokuje.

- Dotyk se špičkou pily může v některých případech vyvolat nečekanou, dozadu směřující reakci, kdy se vodící lišta vymrští směrem nahoru k obsluze.

- Zablkování pilového řetězu na horní hraně vodící lišty může lištu prudce vymrští směrem k obsluhující osobě.

- Každá z těchto reakcí může mít za následek ztrátu Vaší kontroly nad pilou, následkem čeho byste se mohla těžce zranit. Nespolehejte se výhradně na bezpečnostní zařízení, která jsou zabudována v řetězové pile. Jako uživatel řetězové pily máte povinnost učinit opatření, abyste mohli s pilou pracovat bez úrazů a poranění. Zpětný náraz je následkem nesprávného a chybného používání ručního elektrického nářadí. Vhodnými preventivními opatřeními, která popisujeme v následujícím textu, mu lze zabránit:

- Držte řetězovou pilu pevně oběma rukama, přičemž palce a prsty obepínají rukovat řetězové pily. Své tělo a ruce dejte do takové polohy, ve které budete moci nejlépe odolat silám zpětného nárazu. V případě provedení vhodných opatření může obsluhující osoba síly zpětného nárazu zvládnout. Řetězovou pilu nikdy nepouštějte z rukou.
- Vyhýbejte se abnormálním polohám těla a neřezejte ve větší výšce, než jsou Vaše ramena. Tím se zabrání neúmyslnému doteku s hrotem vodící lišty a umožní se lepší kontrola řetězové pily v neočekávaných situacích.
- Používejte pouze výrobcem předepsané náhradní vodící lišty a pilové řetězy. Nesprávné náhradní vodící lišty a pilové řetězy mohou mít za následek roztržení řetězu nebo vyvolat zpětný náraz.
- Dodržujte pokyny výrobce pro broušení a údržbu pilového řetězu. Příliš nízké omezovače hloubky zvyšují možnost vzniku zpětného nárazu.

DŮLEŽITÉ POKYNY PRO VAŠI OSOBNÍ BEZPEČNOST

1) Pokyny pro bezpečný provoz ruční akumulátorové řetězové pily

- **POZOR!** Ruční akumulátorová řetězová pila může být nebezpečná, pokud se nepoužívá v souladu s pokyny doporučenými výrobcem. Je důležité, aby si uživatel přečetl tento návod k použití a porozuměl pokynům.
- Ruční akumulátorová řetězová pila není určena k používání osobám mladším 18 let a osobám kterým fyzická, smyslová nebo mentální neschopnost či nedostatek zkušeností a znalostí zabraňuje v jejím bezpečném používání s výjimkou případu, kdy na dohlíží kompetentní osoba, nebo pokud od ní dostávají přesné pokyny, jak mají ruční akumulátorovou řetězovou pilu používat. Dávejte pozor na děti, abyste zajistili, že si nebudou moci s tímto ručním elektrickým nářadím hrát.
- Vaše nářadí vždy bezpečně skladujte. Nepoužívané nářadí by mělo být uloženo na suchém a vyvýšeném místě, nebo uzamčené, mimo dosah dětí.
- Dbejte na to, aby rukojeti byly vždy suché, nebyly zaolejované nebo mastné.
- Před napnutím řetězu, jeho výměnou nebo před odstraněním poruchy musí být řetězová pila vypnuta.
- Řetězová pila smí být uvedena do chodu pouze kompletně smontovaná. Nesmí chybět žádné ochranné části.
- Pokud na pile zpozorujete změny, okamžitě ji vypněte.
- Kvůli případným úrazům mějte vždy připravenou lékárničku.
- Při dotyku řetězové pily se zeminou, kameny, hřebíky nebo jinými cizími tělesy, prosím, okamžitě pilu vypněte a zkontrolujte řetěz a lištu.
- Dbejte na to, aby do půdy nebo kanalizace nepronikl žádný olej ze řetězu - kvůli ochraně životního prostředí. Řetězovou pilu vždy odkládejte na podložku, neboť z lišty nebo řetězu může vždy okapnout trochu oleje.
- Ruční akumulátorovou řetězovou pilu nepoužívejte ve špatném počasí (mlha, déšť, silný vítr, velká zima, atd.). Práce ve špatném počasí představuje riziko uklouznutí na zledovatělé ploše, nebo nepředvídatelnost směru spadnutí spíleného stromu, atp.
- V žádném případě pilu neupravujte. Při opravě používejte pouze originální díly - v opačném případě může dojít ke zranění.

2) Pokyny kvůli nebezpečí zpětného nárazu

- Vždy se dívejte na špičku lišty.
- Řez začínějte výlučně s běžícím pilovým řetězem, nikdy nezapínejte stroj s přiloženým řetězem k řezanému předmětu.

3) Pokyny pro bezpečnou techniku práce

- Práce na žebřících, lešeních nebo stromech je zakázána.
- Zajistěte dřevo tak, aby se během řezání nemohlo otočit.
- Dávejte pozor na roztřepené dřevo, aby nedošlo k poranění.
- Nepoužívejte řetězovou pilu k páčení nebo přesouvání dřeva.
- Pilte pouze spodní stranou lišty. Při řezání horní stranou je řetěz srážen zpět ve směru pilíře.
- Dbejte na to, aby ve dřevě nebyly kameny, hřebíky nebo jiná cizí tělesa.
- Dbejte na to, aby běžící pila nepřišla do kontaktu s půdou a s drátěnými ploty.

OCHRANNÉ PRACOVNÍ PROSTŘEDKY

- Ochranná přilba
- Ochrana sluchu
- Ochranné brýle
- Rukavice určené pro práci s ruční akumulátorovou řetězovou pilou
- Kalhoty určené pro práci s ruční akumulátorovou řetězovou pilou
- Boty určené pro práci s ruční akumulátorovou řetězovou pilou - ocelová špička a protiskluzová podrážka
- Pracovní oblečení nesmí být volné, avšak ani příliš těsné.

BEZPEČNOSTNÍ POKYNY PRO AKUMULÁTOR A NABÍJEČKU

- Před prvním použitím akumulátoru a nabíječky si pozorně přečtěte návod k obsluze.

1. Ověřte, zda elektrický proud, který je k dispozici ve vaší síti, je shodný s tím, který je uveden na nabíječe akumulátoru.
2. Nedovolte aby vlhkost, déšť či stříkající voda dosáhly na místo nabíjení akumulátoru.
3. Nenabíjejte akumulátor, když je teplota pod 10 °C nebo nad 40 °C. Nabíjení akumulátoru při extrémních teplotách může snížit jeho životnost.
4. S poškozeným akumulátorem, který již nelze nabít, je třeba zacházet jako s nebezpečným odpadem. Neodhazujte akumulátor do smetí, ohně ani vody.
5. Používejte pouze akumulátor a nabíječku schválenou výrobcem pro použití v daných zařízeních.
6. Udržujte nabíječku čistou, mimo prach a nečistoty.
7. Vždy odstraňte akumulátor před opravou zařízení.
8. Překryjte kontakty akumulátoru, abyste předešli zkratu.
9. Vyhněte se nebezpečí výbuchu!
10. Nekuřte během nabíjení akumulátoru nebo na místě jeho uskladnění. Z porouchaných akumulátorů může unikat výbušný plyn vodík, který se může vznítit od otevřeného plamene nebo jiskry.
11. V případě požáru se snažte uhasit oheň.
12. Akumulátor a nabíječka se průběhu nabíjení mírně zahřívají.

Chemické nebezpečí

Neotevírejte obal akumulátoru. Chraňte akumulátor před nárazem. Dojde-li k vytečení elektrolytu z akumulátoru, je nezbytné zabránit styku s pokožkou. Pokud přece dojde ke kontaktu elektrolytu s pokožkou, opláchněte postižené místo ihned s vodou. V případě, že se vám elektrolyt dostane do očí, okamžitě vyhledejte lékaře.

Nabíjení

Připojte ke zdroji napájení 230 V a spojte nabíjecí kabel s nabíjecím modulem. Vložte baterii do nabíječky, ujistěte se, že je polarita (+/-) správná! Když je baterie nabíjena, svítí červená kontrolka. Důležité: pokud se červená kontrolka nerozsvítí okamžitě po vložení baterie, která byla právě používána, odpojte baterii a vložte ji po několika minutách do nabíječky zpět. Běžný čas nabíjení je kolem 1 – 1,5 hodin. Po této době nabíjecí zařízení zajistí, že bylo dosaženo plně nabitého stavu. Baterie je tepelnou pojistkou chráněna proti přebití, proto může v nabíječce zůstat delší dobu bez poškození (však, ne déle než 24 hodin). Zahřátí baterie a nabíjecího zařízení na konstantní teplotu je normální a není známkou poškození. Podstatně zkrácený provozní čas baterie znamená, že musí být baterie vyměněna.

POUŽITÍ A MONTÁŽ

- Při manipulaci s akumulátorovou řetězovou pilou používejte vždy vhodné pracovní rukavice.
- Před zahájením montáže, zařízení vypněte a vytáhněte akumulátor ze zařízení, abyste zabránili jeho nechtěnému spuštění a následnému možnému poranění.
- Akumulátor vkládejte teprve tehdy, když je řetězová pila kompletně smontována.

NAPLNĚNÍ OLEJOVÉ NÁDRŽE (OBR. 4)

- Ruční akumulátorová řetězová pila je dodávána bez naplněného oleje v nádrži.
- Akumulátorovou řetězovou pilu umístěte na rovnou plochu tak, aby se uzávěr olejové nádrže (11) nacházel nahore.
- Pomocí hadříku vyčistěte prostor kolem uzávěru olejové nádrže (11) a uzávěr odšroubujte.
- Ujistěte se, že uvnitř nádrže nejsou žádné nečistoty.
- Naplňte olejovou nádrž olejem po značku "max" (maximální hladina stavu oleje).

UPOZORNĚNÍ: K mazání pilového řetězu používejte výlučně biologicky rychle odbouratelný olej (dle normy RAL-UZ8), abyste zabránili poškození pilového řetězu. V žádném případě nepoužívejte recyklovaný olej ani použitý, odpadní olej. V případě použití nedoporučeného oleje záruka na produkt nebude platná.

- Uzávěr nádrže na olej našroubujte opět na původní místo.

DÁVKOVÁNÍ MAZACÍHO OLEJE (OBR. 5)

- Po doplnění mazacího oleje je před začátkem práce třeba pomocí tlačítka dávkování oleje několikrát napumpovat olej, aby se řetěz před řezáním dostatečně promazal.

MONTÁŽ A DEMONTÁŽ AKUMULÁTORU (OBR. 6.1, 6.2)

- Před montáží nebo demontáží akumulátoru vždy akumulátorovou pilu vypněte.

Použití bez teleskopické prodlužovací tyče:

- Vložte akumulátor do zařízení. Měli byste slyšet zacvaknutí pojistky. Ujistěte se, že akumulátor je v zařízení správně namontován. V případě nesprávné montáže by akumulátor mohl ze zařízení vypadnout a způsobit zranění Vám nebo osobám nacházejícím se ve vaší blízkosti.

- Pro vyjmutí akumulátoru ze zařízení stiskněte uvolňovací tlačítko a následně akumulátor vyjměte ze zařízení potažením směrem dozadu.

Použití s teleskopickou prodlužovací tyčí:

- K zařízení namontujte teleskopickou prodlužovací tyč (16).

- Vložte akumulátor do zařízení. Měli byste slyšet zacvaknutí pojistky. Ujistěte se, že akumulátor je v zařízení správně namontován. V případě nesprávné montáže by akumulátor mohl ze zařízení vypadnout a způsobit zranění Vám nebo osobám nacházejícím se ve vaší blízkosti.

- Pro vyjmutí akumulátoru ze zařízení stiskněte uvolňovací tlačítko a následně akumulátor vyjměte ze zařízení potažením směrem dozadu.

UPOZORNĚNÍ: Používejte pouze výrobcem doporučené akumulátory. V případě použití nevhodných akumulátorů pila nemusí nesprávně fungovat a může dojít k jejímu poškození.

ZAPNUTÍ/VYPNUTÍ (OBR. 7)

- Pro zapnutí zařízení stiskněte uzamykací tlačítko (6) a současně stiskněte provozní spínač.

- Pro vypnutí zařízení uvolněte provozní spínač.

PÍLENÍ KONÁRŮ (OBR. 8)

- Při práci vždy noste ochrannou přilbu na ochranu hlavy před padajícími větvemi.

- Delší větve pilte po částech. Odřezaná větev by na Vás mohla spadnout nebo se odrazit od země a způsobit Vám poranění.

- Před úplným odříznutím větve snižte řeznou sílu. V případě ztráty rovnováhy a kontroly nad řetězovou pilou se můžete zranit.

- S ruční akumulátorovou řetězovou pilou lze z koruny stromu přímo odřezat větve do průměru 5 cm. Hrubší větve by se měly ořezávat ve třech krocích, aby se strom nepoškodil.

- Nechte pilu pracovat. Vyvíjejte jen mírný tlak směrem dolů.

VÝMĚNA PILOVÉHO ŘETĚZU A VODICÍ LIŠTY (OBR. 9)

- Dlouhodobým používáním se pilový řetěz / vodící lišta opotřebuje nebo otupí a je třeba jej vyměnit za nový. Při výměně pilového řetězu/ vodící lišty postupujte podle následujících kroků:

1. Akumulátorovou řetězovou pilu umístěte na rovnou plochu.

2. Odstraňte kryt hnacího ozubeného kolečka uvolněním aretačního šroubu (5).

3. Vložte vodící lištu a umístěte na ni pilový řetěz tak, aby zuby hnacího ozubeného kola zapadly do článků řetězu a spodní část vodící lišty byla umístěna do drážky.

4. Nasadte řetěz kolem hnacího ozubeného kola, a lištu posuňte tak, aby čep napínacího kolíku přesně dosedl do otvoru v liště. Čep musí být v otvoru vidět.

5. Řetěz musí být nainstalován na lištu tak, aby řezací zuby pracovaly ve stejném směru jako běží řetěz. Zuby řetězu musí na horní straně vodící lišty směřovat dopředu.

7. Nasadíte zpět kryt hnacího ozubeného kola a trochu utáhněte napínací šroub (9).

- Řetěz pily je napnutý automaticky.

- **POZNAMKA:** Používejte pouze pilové řetězy o tloušťce článku 1,1 mm.

KONTROLA STAVU AKUMULÁTORU (OBR. 12)

- Stiskněte tlačítko na těle zařízení pro aktivaci LED ukazatele stavu akumulátoru, pro zobrazení kapacity akumulátoru.

POČET SVÍTÍCÍCH LED NA UKAZATELI	ZŮSTAJÍCÍ KAPACITA AKUMULÁTORU
0	< 10%
1	10% až 25%
2	25% až 50%
3	50% až 75%
4	75% až 100%

ÚDRŽBA

- **Před údržbou a čištěním zařízení vypněte a vytáhněte akumulátor ze zařízení, abyste zabránili jeho nechtěnému spuštění a následnému možnému poranění.**

- Pro zajištění dlouhodobého a spolehlivého provozu ruční akumulátorové řetězové pily pravidelně provádějte následující údržbu:

- pro bezpečné a správné fungování udržujte ruční akumulátorovou řetězovou pilu a její větrací otvory vždy v čistotě
- pravidelně kontrolujte ruční akumulátorovou řetězovou pilu z hlediska viditelného poškození, prověřte, zda není uvolněný, vyklouznutý nebo poškozený pilový řetěz nebo vodící lišta
- zkontrolujte zda nejsou uvolněny nebo poškozeny některé jiné konstrukční součástky ruční akumulátorové řetězové pily
- zkontrolujte, zda jsou správně namontovány a nepoškozeny kryty a ochranné prvky. Před použitím proveďte případně potřebnou údržbu nebo opravu produktu

- **UPOZORNĚNÍ:** Před odesláním ruční akumulátorové řetězové pily do servisu nezapomeňte vyprázdnit olejovou nádrž.

BROUŠENÍ PILOVÉHO ŘETĚZU

- Nikdy nebruste pilový řetěz sami, kromě případu, že s tím máte zkušenosti. Nahradte pilový řetěz náhradním řetězem nebo si dejte svůj pilový řetěz odborně nabrousit v autorizovaném servisním středisku.

PO SKONČENÍ PRÁCE/PŘED USKLADNĚNÍM

- Před uskladněním vypustte olej z nádrže na olej.

- Povrch pily vyčistěte pomocí měkkého kartáčku a čistého hadříku. Nepoužívejte přitom vodu, rozpouštědla ani leštící prostředky. Odstraňte všechny nečistoty, především ty, které jsou usazeny na větracích otvorech motoru.

- Po 1-3 hodinách používání ruční akumulátorové řetězové pily demontujte kryt hnacího ozubeného kola, vodící lištu a pilový řetěz. Vyčistěte je pomocí kartáčku.

- Prostor pod krytem hnacího ozubeného kola, hnací ozubené kolo a upevnění vodící lišty vyčistěte pomocí kartáčku od usazenin.

- Vyčistěte olejovou trysku pomocí čistého hadříku. Ujistěte se, že jsou odstraněny piliny a nečistoty a trubky olejového systému nejsou ucpané.

- V případě dlouhodobého skladování akumulátorové řetězové pily, důkladně vyčistěte pilový řetěz a vodící lištu.

- Ruční akumulátorovou řetězovou pilu skladujte na bezpečném a suchém místě mimo dosah dětí. Neukládejte na ni žádné jiné předměty.

- Dávejte pozor na to, abyste řetězovou pilu odkládali vždy ve vodorovné poloze tak, aby se olejová nádrž

nacházela nahoře.

- Před odložením akumulátorové řetězové pily do původního obalu je třeba vyprázdnit veškerý olej z olejové nádrže.

- V žádném případě ruční akumulátorovou řetězovou pilu neupravujte. Provedené nepovolené úpravy by mohly mít negativní vliv na bezpečnost produktu, zvýšit jeho hlučnost a zesílit vibrace.

OCHRANA ŽIVOTNÍHO PROSTŘEDÍ



Symbol přeškrtnuté nádoby na odpad na produktech nebo v průvodních dokumentech znamená, že použité elektrické a elektronické výrobky nesmí být přidány do běžného komunálního odpadu. Pro správnou likvidaci, obnovu a recyklaci doručte tyto výrobky na určená sběrná místa, kde budou přijata zdarma. Alternativně v některých zemích můžete vrátit své výrobky místnímu prodejci při koupi ekvivalentního nového produktu. Správnou likvidací tohoto produktu pomůžete zachovat cenné přírodní zdroje a napomáháte prevenci potenciálních negativních dopadů na životní prostředí a lidské zdraví, což by mohly být důsledky nesprávné likvidace odpadů. Další podrobnosti

si vyžádejte od místního úřadu nebo nejbližšího sběrného místa. Při nesprávné likvidaci tohoto druhu odpadu mohou být v souladu s národními předpisy uděleny pokuty.

WORCRAFT



Záruční list / Warranty

Výrobní číslo:	Dátum prodeje:	Podpis a razítko prodejce:

Meno zákazníka (název firmy):	Adresa zákazníka (sídlo firmy):

Zákazník svým podpisem potvrzuje, že mu bylo zařízení předvedeno a vysvětleno, že byl seznámen s návodem k obsluze, nasazením a užíváním stroje a že mu zařízení bylo vydáno kompletní.	Podpis zákazníka:

Záznamy o reklamaci – záručních opravách

Datum přijetí reklamace:	Datum ukončení reklamace:	Evidenční číslo reklamace:	Podpis převedené záruční opravy (Záznam o neoprávněné reklamaci)	Razítko servisního technika:

Záruční podmínky

1. Dodavatel poskytuje na tento výrobek záruční dobu uvedenou v tomto záručním listu za předpokladu, že je výrobek používán a skladován v souladu s platnými předpisy a normami a návodem k obsluze. Záruční doba začíná platit od data prodeje konečnému spotřebiteli. Záruka na baterie je 12 měsíců.

2. Zákazník je povinen předat tento výrobek k opravě v dodaném stavu, včetně všech jeho součástí (včetně příslušenství), s ověřeným záručním listem. Záruka se vztahuje na vady materiálů, výrobní vady a vady způsobené instalací, prací, úpravou nebo zásahem jiné osoby nebo organizace, která není autorizována servisním střediskem. Přesný rozsah oprav a reklamací je uveden v této záruce.

3. Záruční doba se prodlužuje o dobu, po kterou byl výrobek v záruční opravě. Záruční opravy provádějí pouze autorizovaná servisní střediska dodavatele.

4. Záruka se nevztahuje na:

- běžné opotřebení dílů způsobené provozem, včetně: těsnění, ucpávek, ložisek, těsnících pouzder, spojky, řemenů a dalších dílů podléhajících opotřebení; - škody způsobené nesprávným používáním, údržbou, servisem nebo instalací v rozporu s návodem k obsluze; škody vzniklé úmyslným jednáním nebo instalací či provozem výrobku v prostředí, které nespĺňuje technické požadavky; - poškození způsobené živelnými událostmi, nedodržením předepsaných intervalů údržby nebo servisu (zejména v souvislosti s výměnou opotřebovaných dílů a součástí) nebo přetížením výrobku; - poškození způsobené neodbornou servisní prohlídkou (např. vlastními mechaniky zákazníka mimo autorizovaná servisní střediska nebo použitím nevhodných náhradních dílů nebo neodborným zásahem do konstrukce a elektrických částí výrobku). - znečištěný výrobek, například provozními kapalinami (olej, benzín) nebo exkrementy z čerpadel a podobných zařízení, které znemožňují běžnou diagnostiku a servis - výrobek je vystaven nevhodnému prostředí (nadměrná vlhkost, teplo, prach, chemikálie),

5. Záruka se uplatňuje podle následujících podmínek:

- Při uplatnění reklamace je žadatel povinen předložit záruční list spolu s dokladem o koupi výrobku, dokladem o záruční prohlídce a dokladem o provedeném servisu v autorizovaném servisním středisku. - Záruka platí pouze za předpokladu, že zákazník dodržuje všechny podmínky údržby uvedené v návodu k obsluze a servisní knižce. - Autorizované servisní středisko provede posouzení závady; pokud je závada uznána jako záruční (výrobní nebo materiálová vada, dodržení pokynů pro údržbu a obsluhu), servisní středisko vadný díl bezplatně opraví nebo vymění. - Oprava musí být uvedena v záručním listě (datum, typ opravy, podpis a razítko autorizovaného opraváře). Nepředložení dokladu o servisních prohlídkách a dokladu o pravidelné údržbě může vést k zamítnutí nároku na uplatnění záruky.

6. Servisní středisko je povinno zajistit:

- provedení záruční opravy v přiměřené lhůtě (zákon stanoví lhůtu 30 dnů od data reklamace na odstranění závady); - bezplatný náhradní díl nebo výměnu vadného dílu (včetně práce a materiálu) v souladu s platnými postupy a právními předpisy Slovenské republiky; - uplatnění nároku na náhradu nákladů na dopravu v případě, že výrobek musí být zaslán do autorizovaného servisního střediska mimo místo dodání výrobku; - sepsání protokolu o převzetí, opravě a vrácení výrobku

7. Za normální opotřebení dílů se považuje životnost dílů v závislosti na aplikaci (ozubená ložiska, žebra, spojky, těsnění, ložiska, řetězy, řemeny, pouzdra, těsnění, převody atd.). Na tyto díly se nevztahují záruční podmínky, pokud se jedná o běžné opotřebení během životnosti (i když byly nesprávně udržovány). Na takové opotřebení se záruka nevztahuje..

8. Rozšířená záruka na motor zařízení (stroje)

- Na motor zařízení se vztahuje rozšířená záruka 3 let od data prodeje. - Tato rozšířená záruka se vztahuje pouze na výrobní a materiálové vady motoru, které se projeví při běžném, řádném používání a při dodržení všech předepsaných podmínek údržby (v návodu k obsluze). - Záruka na motor se nevztahuje na škody a poruchy způsobené: 1. nesprávnou instalací, nesprávným nastavením nebo nesprávnou údržbou motoru, 2. nedodržením pravidelných servisních intervalů motoru (včetně výměny oleje, filtrů, těsnění a dalších opotřebitelných dílů), 3. provozováním motoru mimo povolené provozní parametry (napětí, teplota, vlhkost atd.), 4. mechanickým poškozením nebo zásahem nepovolané osoby, 5. přírodními živly nebo jinými vnějšími vlivy (např. záplavy, požár, úder blesku). - V případě uznání reklamace motoru v rámci rozšířené záruky je autorizované servisní středisko (nebo jeho autorizovaná síť) povinno bezplatně odstranit závadu (oprava nebo výměna celého motoru dle uvážení servisního technika). - Abyste mohli uplatnit nárok na tuto rozšířenou záruku, musíte: 1. předložit originál záručního listu, doklad o zakoupení zařízení a doklad o pravidelném servisu motoru (obvykle jednou ročně nebo v intervalech stanovených výrobcem motoru), 2. prokázat, že motor byl provozován v souladu s návodem k obsluze a technickými předpisy (tj. nejedná se o důsledek nesprávné údržby nebo provozu mimo technické parametry), 3. doručit motor do autorizovaného servisu k posouzení. - Při nesprávném zacházení s motorem, jeho úpravách, použití nevhodných náhradních dílů nebo při zjištění zásahu neoprávněných osob do motoru rozšířená záruka zaniká. - Tato rozšířená záruka doplňuje zákonnou záruku 24 měsíců podle občanského zákoníku (zákon č. 40/1964 Sb.) a zákona o ochraně spotřebitele (zákon č. 250/2007 Sb.) a nesnižuje práva spotřebitele vyplývající ze zákonné záruky.

9. Servisní prohlídky servisních dílů:

- Pravidelné servisní prohlídky musí být prováděny v autorizovaných servisních střediscích dodavatele v souladu s pokyny výrobce (intervaly a rozsah prací jsou uvedeny v servisní knižce konkrétního výrobku). - Originální náhradní díly a spotřební materiál se nesmí nahrazovat náhradními díly jiných výrobců, které nezaručují stejnou spolehlivost a bezpečnost.

10. Způsob a místo uplatnění nároku:

- Nárok na reklamaci lze uplatnit v kterémkoli autorizovaném servisním středisku dodavatele. - Při uplatnění nároku na reklamaci je nutné předložit: 1. originál záručního listu se všemi vyplněnými a potvrzenými položkami, 2. doklad o zakoupení (faktura, účtenka), 3. doklad o pravidelných servisních prohlídkách (razítka a podpisy servisních techniků), 4. v případě reklamace motoru – doklad o servisních prohlídkách motoru. - Pokud reklamace splňuje podmínky záruční opravy, autorizované servisní středisko zajistí bezplatně odstranění závady včetně práce a materiálu. - Dodavatel zajistí, aby byla reklamace vyřízena do 30 dnů ode dne obdržení reklamovaného výrobku a dokumentů.

Poznámka: Rozšířená záruka na motor zařízení je komerční (dodatečná) záruka poskytovaná výrobcem nad rámec zákonné záruky v délce 24 měsíců. 24měsíční zákonná záruka se vztahuje na celý výrobek (včetně motoru) a práva spotřebitele z ní vyplývající nelze omezit. Rozšířenou zárukou na motor nejsou nijak dotčena ani omezena zákonná práva spotřebitele vyplývající z občanského zákoníku (zákon č. 40/1964 Sb.) nebo zákona o ochraně spotřebitele (zákon č. 250/2007 Sb.).

ZÁRUČNÍ A POZÁRUČNÍ SERVIS PROVÁDÍ ZÁSTUPCE VÝROBCE

Zplnomocněný zástupce výrobce: Slovakia Trend Export-Import s.r.o., Michalovská 87/1414, 073 01 Sobrance

Fax: (056) 652-2329 Tel: 0915 392 687 E-mail: servis@slovakia-trend.sk







KÉZI AKKUMULÁTOROS LÁNCFŰRÉS

HASZNÁLAT

A kézi akkus láncfűrész faanyagok (gerendák, deszkák, ágak, fatörzsek stb.) vágására és fák metszésére szolgál. A fűrész nem alkalmas sziklák vágására.

A készüléket csak rendeltetésszerűen használja. Bármilyen ettől eltérő használat nem rendeltetésszerű használatnak minősül. A felhasználó/üzemeltető, és nem a gyártó felelős az ilyen nem rendeltetésszerű használatból eredő károkért vagy sérülésekért. Felhívjuk figyelmét, hogy ez a készülék nem kereskedelmi vagy ipari használatra készült. A garancia nem érvényes, ha a készüléket kereskedelmi, ipari vagy hasonló célokra használják.

TECHNIKAI PARAMÉTEREK

	FESZÜLTSG	20 V
	KAPACITÁS	2 Ah
	LÁNCSEBESSÉG	5 m / mp
	VEZETŐVEZETŐ HOSSZA	100 mm (4")
		1,09 mm (0,043")
	VEZETŐVEZETŐ VASTAGSÁGA	90 mm
	MAX. VEZETŐVEZETŐ VÁGÁSI HOSSZA	1/4" (6,35 mm)
	FOGOSZTÁS	28 db
	FOGSZÁM	15 ml
	OLAJTARTÁLY	Nem
	AUTOMATIKUS LÁNCKENÉS	3,25 m/mp ² (K) = 1,5 m/mp ²
	VIBRÁCIÓ	92,8 dB(A) Eltérés (K) = 3 dB(A)
	ZAJTELJESÍTMÉNYSZINT (LwA)	84,6 dB(A) Eltérés (K) = 3 dB(A)
	ZAJNYOMÁSSZINT (LpA)	0,95 kg

A KÉSZÜLÉK RÉSZEI













1	Fűrészlánc	7	Működtető kapcsoló	13	Olajadagoló gombok
2	Vezetőlemez	8	Fogantyú	14	LED munkalámpa
3	Hajtómű lánckerékvédő	9	Feszítőcsavar	15	Motorburkolat
4	Hátsó kézvédő	10	Első kézvédő	16	Teleszkópos hosszabbító rúd
5	Rögzítőcsavar	11	Olajtartály sapka		
6	Rögzítőgomb	12	Akkumulátor		

CSOMAGOLÁS RÉSZE

- kézi akkus láncfűrész
- akkumulátoros

- hordtáska
- töltő

JELMAGYARÁZAT:

	Általános veszélyre vonatkozó figyelmeztetés.
	Olvassa el a használati utasítást.
	Nedobja a háztartási hulladékkal együtt. Ehelyett környezetbarát módon juttassa el az újrahasznosító központokba. Kérjük, vigyázzon a környezetre.
	A termék megfelel a vonatkozó európai irányelveknek, és az irányelvekhez tartozó megfelelőségértékelési eljárást elvégezték
	Viseljen védőszemüveget.
	Viseljen hallásvédőt.
	Viseljen védőkesztyűt.
	Viseljen csúszásmentes biztonsági cipőt.
	FIGYELMEZTETÉS! Bármilyen ellenőrzés vagy karbantartás megkezdése előtt kapcsolja ki a készüléket, és vegye ki az akkumulátort, hogy megakadályozza a véletlen beindulást és az esetleges sérülést.
	Fennáll a veszélye annak, hogy olyan tárgyak, mint például apró kövek, kirepülhetnek, amelyek veszélyeztethetik a kezelőt vagy más személyeket. Figyelmeztetés: Működés közben tartson biztonságos távolságot a készüléktől.
	Garantált akusztikai teljesítményszint.
	A csomagolás visszavételéért és újrahasznosítás útján történő további feldolgozásáért pénzügyi hozzájárulást fizettünk.
	A csomagolóanyagok újrahasznosíthatók. Kérjük, ne dobja a csomagolóanyagokat a kommunális hulladékba, hanem adja le azokat egy újrahasznosító központban.

ÁLTALÁNOS BISZTONSÁGI ELŐÍRÁSOK

Olvassa el az elektromos szerszámhoz mellékelt biztonsági figyelmeztetéseket, utasításokat, illusztrációkat és műszaki adatokat. Az alábbi utasítások be nem tartása áramütést, tüzet és/vagy súlyos sérülést okozhat.

1) MUNKAHELYI BISZTONSÁG

- Tartsa tisztán és jól megvilágítva a munkahelyet. A rendetlen és sötét területek balesetveszélyesek.
- Ne használjon elektromos szerszámokat robbanásveszélyes légkörben, például gyúlékony folyadékok, gázok vagy por jelenlétében. Az elektromos szerszámok szikrákat hoznak létre, amelyek meggyújthatják a port vagy a gőzöket.
- Tartsa távol a gyermekeket és a szemlélőket az elektromos szerszámoktól. A figyelemelterelés az irányítás elvesztéséhez vezethet.

2) ELEKTROMOS BISZTONSÁG

- Az elektromos szerszám csatlakozódugójának illeszkednie kell a konnektorhoz. Soha ne alakítsa át a tápkábelt. Soha ne csatlakoztasson földelőérintkezős szerszámot a tápkábel csatlakozódugójához elosztós adapterrel. A sértetlen csatlakozódugók és a megfelelő aljzatok csökkentik az áramütés kockázatát. A sérült vagy összegubancolódott tápkábelek növelik az áramütés kockázatát. Ha a tápkábel sérült, azt a gyártótól vagy annak szervizképviselétől beszerezhető speciális tápkábelre kell cserélni.
- A kezelő nem érhet testével földelt tárgyakhoz, például csövekhez, radiátorokhoz, tűzhelyekhez és hűtőszekrényekhez. Az áramütés kockázata nagyobb, ha a teste földelt.
- Ne tegye ki az elektromos szerszámot esőnek, nedvességnek vagy víznek. Soha ne érintse meg az elektromos szerszámot nedves kézzel. Soha ne tisztítsa az elektromos szerszámot folyó víz alatt, és ne merítse vízbe.

- Ne terhelje túlzottan a kábelt. Soha ne használja a kábelt az elektromos szerszám hordozására, kihúzására vagy a csatlakozódugó kihúzására. Tartsa távol a kábelt hőtől, olajtól, éles szélektől vagy mozgó alkatrészekről. A sérült vagy összegubancolódott kábelek növelik az áramütés kockázatát.
- Soha ne használjon sérült vezetékkel vagy csatlakozódugóval rendelkező elektromos szerszámot, illetve ha leesett és bármilyen módon megsérült.
- Kültéri elektromos szerszám használata esetén használjon kültéri használatra alkalmas hosszabbító kábelt. A kültéri használatra alkalmas kábel használata csökkenti az áramütés kockázatát.
- Nedves helyen történő elektromos szerszám használata esetén használjon maradékáram-védőkapcsolóval (RCD) védett tápellátást. Az RCD használata csökkenti az áramütés kockázatát. A „maradékáram-védőkapcsoló” kifejezés helyett a „földzárlatvédelmi megszakító (GFCI)” vagy a „maradékáram-védőkapcsoló (ELCB)” kifejezés is használható.
- Az elektromos szerszámot csak a szigetelt fogantyúfelületeknél fogja meg, mert a vágó- vagy fúrótartozék működés közben rejtett vezetékekhez vagy a saját vezetékéhez érhet.

3) SZEMÉLYI BISZTONSÁG

- Maradjon éber, és fordítson teljes figyelmet az aktuális feladatra. Koncentráljon az elvégzendő munkára. Ne kezeljen elektromos szerszámot, ha fáradt, illetve kábítószer, alkohol vagy gyógyszer hatása alatt áll. Az elektromos szerszám használata közben egy pillanatnyi figyelmetlenség súlyos személyi sérülést okozhat. Ne egyen, igyon és ne dohányozzon elektromos szerszám használata közben.
- Viseljen védőfelszerelést. Mindig viseljen szemvédőt. Viseljen a végzett munkának megfelelő védőfelszerelést. A védőfelszerelések, például légzésvédő, csúszásgátló biztonsági cipő, fejedő vagy hallásvédő, a munkakörülményeknek megfelelően használva csökkentik a személyi sérülés kockázatát.
- Kerülje az elektromos szerszám véletlen beindítását. Ne hordozzon olyan elektromos szerszámot, amely az áramforráshoz van csatlakoztatva, miközben az ujjá a kapcsolón vagy a ravaszon van. Az áramforráshoz való csatlakoztatás előtt győződjön meg arról, hogy a kapcsoló vagy a ravasz „ki” állásban van. Az elektromos szerszámok hordozása úgy, hogy az ujjá a kapcsolón van, vagy bekapcsolt állapotban lévő elektromos szerszámok csatlakoztatása súlyos személyi sérülést okozhat.
- Az elektromos szerszám bekapcsolása előtt távolítsa el minden beállító kulcsot és szerszámot. A szerszám forgó részéhez csatlakoztatott villáskulcs vagy szerszám személyi sérülést okozhat.
- Mindig álljon szilárdan és legyen egyensúlyban. Csak biztonságos távolságon belül dolgozzon. Soha ne erőltesse túl magát. Ne kezelje a szerszámot, ha fáradt.
- Öltözzön fel megfelelően. Viseljen munkaruhát. Ne viseljen bő ruházatot vagy ékszert. Tartsa távol a haját, ruházatát, kesztyűjét vagy testének bármely más részét a szerszám forgó vagy forró részeitől.
- Csatlakoztassa a szerszámot a porszívó szerszámokhoz. Ha a szerszámhoz porgyűjtő vagy elszívó eszköz csatlakoztatható, győződjön meg arról, hogy az megfelelően van csatlakoztatva és használva. Az ilyen eszközök használata csökkentheti a por okozta veszélyeket.
- Rögzítse a munkadarabot. Használjon asztalos szorítót vagy satut a megmunkálandó munkadarab rögzítéséhez.
- Ne használjon szerszámot alkohol, kábítószer, gyógyszer vagy más bódító vagy függőséget okozó anyag hatása alatt.
- Ez a készülék nem alkalmas csökkent fizikai, érzékszervi vagy mentális képességű, illetve tapasztalattal és tudással nem rendelkező személyek (beleértve a gyermekeket is) általi használatra, kivéve, ha egy, a biztonságukért felelős személy felügyeli őket, vagy eligazítást nyújt a készülék használatáról. A gyermekeket felügyelni kell, hogy ne játsszanak a készülékkel.

4) AZ ELEKTROMOS SZERSZÁMOK HASZNÁLATA ÉS KARBANTARTÁSA

- Mindig húzza ki az elektromos szerszámot a konnektorból, ha bármilyen probléma merül fel működés közben, tisztítás vagy karbantartás előtt, mozgatáskor és munka befejezésekor! Soha ne használja az elektromos szerszámot, ha bármilyen módon sérült.
- Ha a szerszám rendellenes zajt vagy szagot kezd kiadni, azonnal hagyja abba a munkát.
- Ne terhelje túl az elektromos szerszámot. Az elektromos szerszám jobban és biztonságosabban fog működni, ha a tervezett sebességgel használja. Használja a megfelelő szerszámot a munkához. A megfelelő szerszám

biztonságosan és hatékonyan elvégzi a munkát, amelyre tervezték.

- Ne használjon olyan elektromos szerszámot, amelyet nem lehet biztonságosan be- és kikapcsolni a vezérlőkapcsolóval. Az ilyen szerszám használata veszélyes. A sérült kapcsolót hivatalos szervizszemélyzetnek kell megjavítania.
- Válassza le az elektromos szerszámot a konnektorról, mielőtt bármilyen beállítást végezne, tartozékokat cserélne, vagy karbantartást végezne. Ez csökkenti a véletlen beindítás kockázatát.
- A használaton kívüli elektromos szerszámokat gyermekek és illetéktelen személyek elől elzárva tárolja. A tapasztalatlan felhasználók kezében lévő elektromos szerszámok veszélyesek lehetnek. Az elektromos szerszámokat száraz és biztonságos helyen tárolja.
- Tartsa az elektromos szerszámokat jó állapotban. Rendszeresen ellenőrizze a mozgó alkatrészek beállítását és mozgását. Ellenőrizze a védőburkolatok vagy más alkatrészek sérüléseit, amelyek veszélyeztethetik az elektromos szerszám biztonságos működését. Ha az elektromos szerszám sérült, javíttassa meg, mielőtt újra használná. Sok balesetet az elektromos szerszámok nem megfelelő karbantartása okoz.
- Tartsa a vágószerszámokat élesen és tisztán. A megfelelően karbantartott és élezett szerszámok megkönnyítik a munkát, csökkentik a balesetek kockázatát, és megkönnyítik a munka irányítását. A használati utasításban meghatározott vagy a gyártó által ajánlott tartozékoktól eltérő tartozékok használata károsíthatja az elektromos szerszámot és baleseteket okozhat.
- Elektromos szerszámok, tartozékok, munkaeszközök stb. Az elektromos szerszámot a jelen utasításoknak megfelelően és az adott elektromos szerszámhoz rendelt módon használja, figyelembe véve a munkakörülményeket és a végezendő munka típusát. Az elektromos szerszám rendeltetésétől eltérő célú használata veszélyes helyzetet teremthet.

5) AZ AKKUMULÁTOROS SZERSZÁMOK HASZNÁLATA

- Az akkumulátor behelyezése előtt győződjön meg arról, hogy a kapcsoló „0-ki” állásban van. Az akkumulátor bekapcsolt szerszámba helyezése veszélyes helyzetet okozhat.
- Az akkumulátor töltéséhez csak a gyártó által előírt töltőket használja. Más típusú akkumulátorhoz való töltő használata az akkumulátor károsodásához és tüzet okozhat.
- Csak a szerszámhoz tervezett akkumulátorokat használjon. Más akkumulátorok használata sérülést vagy tüzet okozhat.
- Használaton kívül az akkumulátort tárolja elkülönítve a fémtárgyaktól, például szorítóktól, kulcsoktól, csavaroktól és más apró fémtárgyaktól, amelyek az akkumulátorok érintkezőinek egymáshoz való csatlakoztatását okozhatják. Az akkumulátor rövidzárlata sérülést, égési sérüléseket vagy tüzet okozhat.
- Óvatosan kezelje az akkumulátorokat. Gondatlan kezelés esetén vegyszerek szivároghatnak ki az akkumulátorból. Kerülje az érintkezést. Ha mégis érintkezésbe kerül ezzel a vegyszerrel, mossa le az érintett területet folyó vízzel. Ha a vegyszer a szembe kerül, azonnal forduljon orvoshoz. Az akkumulátorból származó vegyszer súlyos sérüléseket okozhat.
- Az akkumulátort vagy a szerszámot tilos tűznek vagy túlzott hőhatásnak kitenni. Tűznek vagy 130°C feletti hőmérsékletnek való kitettség robbanást okozhat.
- Az akkumulátort vagy a szerszámot tilos használni, ha sérült vagy módosították. A sérült vagy módosított akkumulátorok kiszámíthatatlanul viselkedhetnek, és tüzet, robbanást vagy sérülést okozhatnak.

6) SZERVIZ

- Az elektromos szerszámot szakképzett szerelővel javíttassa meg. Kizárólag eredeti alkatrészeket szabad használni. Ez biztosítja az elektromos szerszám biztonságos használatát.

BISZTONSÁGI ELŐÍRÁSOK AZ AKKUMULÁTOROS LÁNCFŰRÉSZHEZ

- A fűrész használata közben tartsa távol testének minden részét a fűrészlánctól. A fűrész beindítása előtt ellenőrizze, hogy a fűrészlánc nem ér-e hozzá semmihez. A láncfűrész használata közben egy pillanatnyi figyelmetlenség miatt ruházata vagy testrészei beakadhatnak a fűrészláncba.
- A láncfűrész mindig úgy fogja, hogy jobb kezével a hátsó, bal kezével pedig az első fogantyút fogja. A láncfűrész fejjel lefelé tartása növeli a sérülésveszélyt, ezért tilos használni.
- Az elektromos szerszámot csak a szigetelt markolatfelületeknél fogja meg. A fűrészlánc rejtett vezetékéhez

érhet. Az „élő” vezetékkel való érintkezés az elektromos szerszám szabadon lévő fém részeit „élővé” teheti, és áramütést okozhat a kezelőnek.

- Viseljen szemvédőt és fülvédőt. Azt is javasoljuk, hogy viseljen egyéb védőfelszerelést a feje, keze, lába és lábfeje védelme érdekében. A megfelelő védőruházat csökkenti a repülő forgácsok és a fűrészláncsal való véletlen érintkezés okozta sérülések kockázatát.

- Ne használja a láncfűrész fában. Sérülésveszély áll fenn, ha a láncfűrész fában használja.

- Mindig szilárdan álljon, és csak szilárd, biztonságos és sík talajon használja a láncfűrész. A csúszós talaj vagy az instabil felület, például a létra, egyensúlyvesztést vagy a láncfűrész feletti uralom elvesztését okozhatja.

- Mechanikai feszültség alatt álló ág vágásakor ügyeljen arra, hogy az ág visszapattanhat. Amikor a fa rostjaiban a mechanikai feszültség ellazul, a feszült ág eltalálhatja a kezelőt és/vagy kiveheti az irányítást a láncfűrész felett.

- Fodros és fiatal fák vágásakor legyen rendkívül óvatos. Vékony anyag akadhat be a láncfűrészbe, megütheti Önt vagy kibillentheti Önt az egyensúlyából.

- A láncfűrész az első fogantyúnál fogva, és mindig leemelt láncsal vigye, hogy a fűrészlánc a testétől elfelé nézzen. A láncfűrész szállításakor vagy tárolásakor mindig tegye fel a védőburkolatot. A láncfűrész óvatos kezelése csökkenti a láncfűrészsal való véletlen érintkezés valószínűségét működés közben.

- Kövesse a lánc kenésére, feszítésére és a tartozékok cseréjére vonatkozó utasításokat. A nem megfelelően feszített vagy kenett láncfűrész eltörhet, vagy növelheti a visszarúgás kockázatát.

- Tartsa a fogantyúkat szárazon, tisztán és olaj- és zsírmentesen. A zsíros, olajos fogantyúk megcsúszhatnak, és elveszíthetik az irányítást a gép felett.

- Csak fa fűrészelésére használja. Soha ne használja a láncfűrész olyan munkára, amelyre nem tervezték. Például: Ne használjon láncfűrész műanyag, falazat vagy nem fa építőanyagok vágására. A láncfűrésznek a tervezettől eltérő célra történő használata veszélyes helyzetekhez vezethet.

VISSZARÚGÁS OKAI ÉS MEGELŐZÉSE

- Visszarúgás akkor fordulhat elő, ha a vezetősín hegye egy tárgyhoz ér, vagy ha a fa meghajlik, és a láncfűrész beszorul a vágásba.

- A fűrész hegyével való érintkezés bizonyos esetekben váratlan, hátrafelé irányuló reakciót válthat ki, aminek következtében a vezetősín felfelé repül a kezelő felé.

- A fűrészlánc beszorulása a vezetősín felső széléhez a sín heves repülését okozhatja a kezelő felé.

- Mindkét reakció a fűrész feletti uralom elvesztéséhez vezethet, ami súlyos sérülést okozhat. Ne hagyatkozzon kizárólag a láncfűrészbe épített biztonsági berendezésekre. Láncfűrész felhasználóként felelőssége, hogy óvintézkedéseket tegyen annak érdekében, hogy a fűrész sérülés vagy károsodás nélkül tudja kezelni. A visszarúgás a kéziszerszámok helytelen vagy hibás használatának eredménye. Megelőzhető az alábbiakban leírt megfelelő óvintézkedések megtételével:

- Fogja meg erősen a láncfűrész mindkét kezével, hüvelykujjával és ujjával a láncfűrész fogantyúi köré fonva. Helyezze testét és karjait olyan helyzetbe, amely a legjobban ellenáll a visszarúgási erőknek. Megfelelő óvintézkedések megtételével a kezelő kontrollálni tudja a visszarúgási erőket. Soha ne engedje el a láncfűrész.

- Kerülje a rendellenes testtartást, és ne vágjon a vállánál magasabban. Ez megakadályozza a vezetősín hegyének véletlen megérintését, és lehetővé teszi a láncfűrész jobb irányítását váratlan helyzetekben.

- Csak a gyártó által előírt csere vezetősíneket és fűrészláncokat használja. A nem megfelelő csere vezetősínek és fűrészláncok a lánc elszakadását vagy visszarúgást okozhatnak.

- Kövesse a gyártó utasításait a fűrészlánc élezésével és karbantartásával kapcsolatban. A túl alacsony mélységűtűk növelik a visszarúgás valószínűségét.

FONTOS UTASÍTÁSOK SZEMÉLYES BIZTONSÁGA ÉRDEKÉBEN:

1) A láncfűrész biztonságos üzemeltetésére vonatkozó utasítások:

- **VIGYÁZAT!** Az akkus láncfűrész veszélyes lehet, ha nem a gyártó által ajánlott utasításoknak megfelelően használják. Fontos, hogy a felhasználó elolvassa ezt a használati útmutatót és megértse az utasításokat.

- Az akkus láncfűrész nem alkalmas 18 év alatti személyek, valamint olyan személyek általi használatra, akiknek fizikai, érzékszervi vagy mentális képességei, illetve a tapasztalat és a tudás hiánya miatt a szerszám biztonságos használata nem lehetséges, kivéve, ha egy, a biztonságukért felelős személy felügyeli őket, vagy eligazítást ad nekik a szerszám használatáról. A gyermekeket felügyelni kell annak érdekében, hogy ne játsszanak az elektromos szerszámmal.
- A szerszámokat mindig biztonságosan tárolja. A nem használt szerszámokat száraz, emelt helyen vagy elzárva, gyermekek elől elzárva kell tárolni.
- A fogantyúkat tartsa szárazon, olaj- vagy zsírmentesen.
- Munka közben mindkét kezét használja a láncfűrész kezeléséhez.
- A lánc feszítése, cseréje vagy hibaelhárítása előtt a láncfűrész ki kell kapcsolni.
- Munkaszünetek alatt tegye le a fűrész úgy, hogy ne veszélyeztesse senkit. Ne felejtse el aktiválni a láncféket, kikapcsolni a motort, és mindig tartsa tisztán a fűrész. - Bekapcsoláskor a láncfűrész biztonságosan alá kell támasztani és szilárdan meg kell fogni. A láncnak és a vezetőlemeznek szabadnak kell lennie.
- A láncfűrész csak teljesen összeszerelt állapotban szabad üzembe helyezni. Egyetlen védőalkatrész sem hiányozhat.
- Ha bármilyen változást észlel a fűrészen, azonnal kapcsolja ki.
- Mindig legyen kéznél elsősegélycsomag baleset esetére.
- Ha a láncfűrész talajjal, kövekkel, szögekkel vagy más idegen tárgyakkal érintkezik, azonnal kapcsolja ki a fűrész, és ellenőrizze a láncot és a vezetőlemezt.
- Ügyeljen arra, hogy a láncból ne kerüljön olaj a talajba vagy a csatornába - a környezet védelme érdekében. A láncfűrész mindig helyezze egy alátételre, mivel a vezetőlemezzel vagy a láncról mindig csöpöghet egy kis olaj.
- Ne használja a láncfűrész rossz időben (köd, eső, erős szél, extrém hideg stb.). A rossz időben végzett munka csúszásveszélyt jelent a jeges felületeken, vagy a kivágott fa dőlési irányának kiszámíthatatlanságát stb.
- Semmilyen körülmények között ne módosítsa a fűrész. Javításhoz csak eredeti alkatrészeket használjon - különben sérülés következhet be.

2) Utasítások a visszarúgás veszélye miatt:

- Ha lehetséges, használjon fűrészsegédeszközt.
- Mindig a vezetőlemez hegyét nézze.
- A vágást csak járó fűrészláncsal kezdje, soha ne kapcsolja be a gépet, ha a lánc a vágandó tárgyhoz van rögzítve.
- Az úgynevezett merülővágásokat a vezetőlemez hegyével csak képzett személyzet végezheti.

3) Biztonságos munkavégzési technikákra vonatkozó utasítások:

- Tilos létrán, állványzaton vagy fán dolgozni.
- Rögzítse a fát úgy, hogy fűrészelés közben ne tudjon elfordulni.
- A sérülések elkerülése érdekében ügyeljen a szálkás fára.
- Ne használja a láncfűrész fa feszítésére vagy mozgatására.
- Csak a vezetőlemez alsó oldalával fűrészelve. A felső oldalával fűrészelve a lánc a fűrész irányába lendül vissza.
- Győződjön meg arról, hogy nincsenek kövek, szögek vagy más idegen tárgyak a fában.
- Győződjön meg arról, hogy a működő fűrész nem érintkezik a talajjal és a drótkerítéssel.

VÉDŐFELSZERELÉS:

- Védősisakot
- Hallásvédőt
- Védőszemüveget
- Láncfűrész munkavégzéshez tervezett kesztyűt
- Láncfűrész munkavégzéshez tervezett nadrágot

- LánCFűrész munkavégzéshez tervezett cipőt - acélbetéttel és csúszásgátló talppal
- A munkaruha nem lehet bő, de nem is túl szoros.

BISZTONSÁGI ELŐÍRÁSOK AZ AKKUMULÁTORHOZ ÉS A TÖLTŐHÖZ

- Az akkumulátor és a töltő első használata előtt figyelmesen olvassa el a használati utasítást.
1. Ellenőrizze, hogy a hálózatban rendelkezésre álló elektromos áram megegyezik-e az akkumulátortöltőn feltüntetett értékkel.
 2. Ne engedje, hogy nedvesség, eső vagy fröccsenő víz érje az akkumulátor töltési pontját.
 3. Ne töltsen az akkumulátort 10 °C alatti vagy 40 °C feletti hőmérsékleten. Az akkumulátor szélsőséges hőmérsékleten történő töltése csökkentheti az élettartamát.
 4. A sérült, már nem tölthető akkumulátort veszélyes hulladékként kell kezelni. Ne dobja az akkumulátort a szemébe, tűzbe vagy vízbe.
 5. Csak a gyártó által a szóban forgó berendezéshez jóváhagyott akkumulátort és töltőt használja.
 6. Tartsa a töltőt tisztán, por- és szennyeződésmentesen.
 7. A berendezés szervizelése előtt mindig vegye ki az akkumulátort.
 8. Takarja le az akkumulátor pólusait a rövidzárlat elkerülése érdekében.
 9. Kerülje a robbanásveszélyt!
 10. Ne dohányozzon az akkumulátor töltése közben vagy a tárolóhelyen. A hibás akkumulátorok robbanásveszélyes hidrogéngázt bocsáthatnak ki, amely nyílt láng vagy szikra hatására meggyulladhat.
 11. Tűz esetén próbálja meg eloltani a tüzet.
 12. Az akkumulátor és a töltő töltés közben enyhén felmelegszik.

Kémiai veszély:

Ne nyissa ki az akkumulátorházat. Óvja az akkumulátort az ütésektől. Ha elektrolit szivárog az akkumulátorból, feltétlenül kerülje a bőrrel való érintkezést. Ha az elektrolit mégis érintkezik a bőrrel, azonnal öblítse le az érintett területet vízzel. Ha az elektrolit a szembe kerül, azonnal forduljon orvoshoz.

Töltés:

Csatlakoztassa a töltőt egy 230 V-os áramforráshoz, és csatlakoztassa a töltőkábelt a töltőmodulhoz. Helyezze be az akkumulátort a töltőbe, ügyelve a polaritás helyességére (+ / -)! A piros jelzőfény világít, amikor az akkumulátor töltődik. Fontos: ha a piros jelzőfény nem gyullad ki azonnal egy frissen használt akkumulátor behelyezése után, válassza le az akkumulátort, majd néhány perc múlva helyezze vissza a töltőbe. A normál töltési idő körülbelül 1-1,5 óra. Ezután a töltő biztosítja a teljes feltöltődést. Az akkumulátort egy hőbiztosíték védi a túltöltéstől, így hosszabb ideig károsodás nélkül a töltőben maradhat (de legfeljebb 24 órán át). Az akkumulátor és a töltő állandó hőmérsékletre való felmelegedése normális jelenség, és nem utal károsodásra. Az akkumulátor üzemidejének jelentős csökkenése azt jelenti, hogy az akkumulátort ki kell cserélni.

HASZNÁLAT ÉS SZERELÉS

- Az akkus lánCFűrész kezelésekor mindig viseljen megfelelő munkakesztyűt.
- Az összeszerelés megkezdése előtt kapcsolja ki a készüléket, és vegye ki az akkumulátort a készülékből, hogy elkerülje a véletlen beindulást és az esetleges sérüléseket.
- Csak akkor helyezze be az akkumulátort, ha a lánCFűrész teljesen össze van szerelve.

AZ OLAJTARTÁLY FELTÖLTÉSE (4. ÁBRA)

- A kézi akkus lánCFűrész olaj nélkül szállítjuk a tartályban.
- Helyezze az akkus lánCFűrész sík felületre úgy, hogy az olajtartály kupakja (11) felfelé nézzen.
- Tisztítsa meg az olajtartály kupakja (11) körüli területet egy ruhával, és csavarja le a kupakot.
- Győződjön meg arról, hogy nincs szennyeződés a tartályban.
- Töltsen fel az olajtartályt olajjal a „max” jelzésig (maximális olajsint).

FIGYELMESZTETÉS: A fűrészlánCFűrész kenéséhez csak biológiailag lebomló olajat (RAL-UZ8 szabvány szerint)

használjon a fűrészlánc károsodásának elkerülése érdekében. Semmilyen körülmények között ne használjon újrahasznosított olajat vagy használt, hulladékolajat. Nem ajánlott olaj használata esetén a termékgarancia érvényét veszti. - Csavarja vissza az olajtartály kupakját.

KENŐOLAJ (5. ÁBRA)

- A kenőolajjal való feltöltés után a munka megkezdése előtt többször ki kell pumpálni az olajat az olajdagoló gombbal, hogy a lánc a vágás előtt megfelelően meg legyen kenve.

AKKUMULÁTOR FEL- ÉS LEVÉTELE (6.1., 6.2. ÁBRA)

- Az akkumulátor fel- vagy leszerelése előtt mindig kapcsolja ki az akkus fűrész.

Teleszkópos hosszabbító rúd nélküli használat:

- Helyezze be az akkumulátort a készülékbe. Hallania kell a biztonsági retesz kattánását. Győződjön meg arról, hogy az akkumulátor megfelelően van behelyezve a készülékbe. Ha helytelenül van behelyezve, az akkumulátor kieshet a készülékből, és sérülést okozhat Önnek vagy a közelben tartózkodóknak.

- Az akkumulátor készülékből való eltávolításához nyomja meg a kioldógombot, majd húzza hátra az akkumulátort a készülékből.

Teleszkópos hosszabbító rúddal való használat:

- Szerelje fel a teleszkópos hosszabbító rudat (16) a készülékre.

- Helyezze be az akkumulátort a készülékbe. Hallania kell a biztonsági retesz kattánását. Győződjön meg arról, hogy az akkumulátor megfelelően van behelyezve a készülékbe. Ha helytelenül van behelyezve, az akkumulátor kieshet a készülékből, és sérülést okozhat Önnek vagy a közelben tartózkodóknak.

- Az akkumulátor készülékből való eltávolításához nyomja meg a kioldógombot, majd húzza hátra az akkumulátort a készülékből.

FIGYELMESZTETÉS: Kizárólag a gyártó által ajánlott akkumulátorokat használja. Nem megfelelő akkumulátorok használata esetén a fűrész nem működhet megfelelően, és károsodhat.

BE/KI (7. ÁBRA)

- A készülék bekapcsolásához nyomja meg a reteszelő gombot (6), és egyidejűleg nyomja meg a kezelőgombot.

- A készülék kikapcsolásához engedje el a kezelőgombot.

ÁGAK VÁGÁSA (8. ÁBRA)

- Munka közben mindig viseljen védősisakot, hogy megvédje a fejét a leeső ágaktól.

- A hosszabb ágakat szakaszokban vágja. A levágott ág ráeshet, vagy lepattanhat a talajról, és sérülést okozhat.

- Csökkentse a vágóerőt, mielőtt teljesen levágná az ágat. Ha elveszíti az egyensúlyát és a láncfűrész feletti uralmat, sérülést szenvedhet.

- Kézi akkus láncfűrészszel akár 5 cm átmérőjű ágakat is le lehet vágni közvetlenül a fa koronájáról. A vastagabb ágakat három lépésben kell vágni, hogy elkerülje a fa károsodását.

- Hagyja a fűrész járni. Csak enyhe lefelé irányuló nyomást alkalmazzon.

LÁNC ÉS VEZETŐSÍN CSERÉJE (9. ÁBRA)

- Hosszabb használat során a fűrészlánc/vezetősín elkophat vagy eltompulhat, és cserére szorul. A fűrészlánc/vezetősín cseréjéhez kövesse az alábbi lépéseket:

1. Helyezze az akkus láncfűrészszel sík felületre.

2. Távolítsa el a lánckerék fedelét a rögzítőcsavar (5) meglazításával.

3. Helyezze be a vezetősínt, és helyezze rá a fűrészláncot úgy, hogy a lánckerék fogai a láncszemekbe illeszkedjenek, a vezetősín alja pedig a horonyba kerüljön.

4. Helyezze a láncot a lánckerék köré, és csúsztassa a vezetősínt úgy, hogy a feszítőcsap szorosan illeszkedjen a vezetősín furatába. A csapnak láthatónak kell lennie a furatban.

5. A láncot úgy kell a vezetősínre szerelni, hogy a vágófogak a lánc futásával megegyező irányban haladjanak. A láncfogaknak a vezetősín tetején előre kell nézniük.

7. Helyezze vissza a lánckerék fedelét, és húzza meg kissé a feszítőcsavart (9).

- A fűrészlánc automatikusan feszítődik.

- **MEGJEGYZÉS:** Csak 1,1 mm-es szemvastagságú fűrészláncot használjon.

AZ AKKUMULÁTOR ÁLLAPOTÁNAK ELLENŐRZÉSE (12. ÁBRA)

- Nyomja meg a készülék testén található gombot a LED akkumulátorállapot-jelző aktiválásához, amely megjeleníti az akkumulátor kapacitását.

A JELZŐN VILÁGÍTÓ LED-EK SZÁMA	AZ AKKUMULÁTOR MEGMARADT KAPACITÁSA
0	< 10%
1	10%-tól 25%-ig
2	25%-tól 50%-ig
3	50%-tól 75%-ig
4	75%-tól 100%-ig

KARBANTARTÁS

- Karbantartás és tisztítás előtt kapcsolja ki a készüléket, és vegye ki az akkumulátort belőle, hogy elkerülje a véletlen bekapcsolás és az esetleges sérüléseket.

- A kézi akkus láncfűrész hosszú távú és megbízható működésének biztosítása érdekében rendszeresen végezze el a következő karbantartási munkákat:

- A biztonságos és megfelelő működés érdekében mindig tartsa tisztán a kézi akkus láncfűrész és annak szellőzőnyílásait.
- Rendszeresen ellenőrizze a kézi akkus láncfűrész látható sérülések szempontjából, ellenőrizze, hogy a fűrészlánc vagy a vezetősín nem laza, nem csúszik-e vagy sérült-e.
- Ellenőrizze, hogy a kézi akkus láncfűrész egyéb szerkezeti részei nem lazaak vagy sérültek-e.
- Ellenőrizze, hogy a burkolatok és védőelemek megfelelően vannak-e felszerelve és sértetlenek-e. Használat előtt végezze el a termék szükséges karbantartását vagy javítását.

- **FIGYELMESZTETÉS:** Mielőtt szervizbe küldené a kézi akkus láncfűrészét, feltétlenül ürítse ki az olajtartályt.

A FÜRÉSZLÁNC ÉLEZÉSE

- Soha ne élezze saját maga a fűrészláncot, kivéve, ha rendelkezik megfelelő tapasztalattal. Cserélje ki a fűrészláncot egy tartalék láncre, vagy élezze meg szakemberrel egy hivatalos szervizközpontban.

MUNKAVÉGZÉS UTÁN/TÁROLÁS ELŐTT

- Tárolás előtt engedje le az olajat az olajtartályból.

- Tisztítsa meg a fűrész felületét puha kefével és tiszta ruhával. Ne használjon vizet, oldószereket vagy polírozószereket. Távolítsa el minden szennyeződést, különösen azt, amely a motor szellőzőnyílásain lerakódott.

- A kézi akkus láncfűrész 1-3 órás használata után vegye le a hajtókerék burkolatát, a vezetősínt és a fűrészláncot. Tisztítsa meg őket kefével.

- Tisztítsa meg a hajtómű burkolata, a hajtómű és a vezetősín rögzítése alatti területet kefével a lerakódások eltávolításához.

- Tisztítsa meg az olajfűvókát tiszta ruhával. Győződjön meg arról, hogy a fűrészpor és a szennyeződés el van távolítva, és hogy az olajrendszer csövei nincsenek eltömődve.

- Ha az akkus láncfűrész hosszabb ideig tárolja, alaposan tisztítsa meg a fűrészláncot és a vezetősínt.

- Az akkus láncfűrész biztonságos, száraz, gyermekektől elzárt helyen tárolja. Ne helyezzen rá semmilyen más tárgyat.

- Mindig ügyeljen arra, hogy a láncfűrész vízszintesen, az olajtartály felül legyen tárolva.

- Az akkus láncfűrész eredeti csomagolásában történő tárolása előtt az összes olajat ki kell engedni az olajtartályból.
- Semmilyen körülmények között ne módosítsa az akkus láncfűrész. A jogosulatlan módosítások negatívan befolyásolhatják a termék biztonságát, növelhetik a zajszintjét és a rezgéseket.

KÖRNYEZETVÉDELEM



A termékeken vagy azok csomagolásán található áthúzott szemetesekuka szimbólum azt jelenti, hogy a használt elektromos és elektronikus termékeket tilos a háztartási hulladékkal keverni. A megfelelő ártalmatlanítás, hasznosítás és újrahasznosítás érdekében kérjük, adja le azokat a kijelölt gyűjtőpontokon, ahol ingyenesen átveszik azokat. Egyes országokban a termékeket vissza is viheti a helyi kiskereskedőhöz, amikor egyenértékű új terméket vásárol. A termék megfelelő ártalmatlanításával segít megőrizni az értékes természeti erőforrásokat, és segít megelőzni a környezetre és az emberi egészségre gyakorolt potenciális negatív következményeket, amelyeket egyébként a nem megfelelő hulladékkezelés okozhatna. További részletekért forduljon a helyi városi hivatalhoz vagy a legközelebbi gyűjtőponthoz. Az ilyen típusú hulladék nem megfelelő ártalmatlanítása bírságot vonhat maga után, a nemzeti előírásoknak megfelelően.

WORCRAFT



Garancialevél/Warranty

Modellszám:	Eladás dátuma:	Eladó aláírása és pecsétje:

Ügyfél neve (cég neve):	Ügyfél címje (Cég címje):

Az ügyfél az aláírásával megerősíti, hogy a készüléket bemutatták és elmagyarázták neki, hogy ismeri a gép üzemeltetésére és használatára vonatkozó utasításokat, valamint hogy a készülék teljesen volt neki kiadva.	Ügyfél aláírása:

Jegyzések a panszokról – jótálási javítások

A panasz elfogadásának dátuma:	A panasz befejezésének dátuma:	A panasz száma:	Aláírás az átvett jótálási javításról (Jegyzések a jogosulatlan panszról)	Serviztechnikus pecsétje:

Jótálási feltételek

1. A szállító erre a termékre a jelen jótálási jegyen feltüntetett jótálási időt biztosítja, azzal a feltétellel, hogy a vásárló a terméket a hatályos előírásoknak és szabványoknak, valamint a kezelési útmutatónak megfelelően használja és tárolja. A jótálási idő számítása a végső fogyasztónak történő értékesítés időpontjával kezdődik. Az akkumulátorra 12 hónap garancia vonatkozik.

2. A vásárló köteles a terméket javításra eredeti állapotában, minden tartozékával együtt (beleértve a kiegészítőket is), valamint a hitelesített jótálási jeggyel együtt átadni. A jótállás az anyaghibákra, gyártási hibákra és a szerelésből eredő hibákra terjed ki, kivéve, ha a hibát nem a hivatalos szervizközpont által felhatalmazott személy vagy szervezet által elvégzett munka, átalakítás vagy beavatkozás okozta. A javítások és a reklamációk pontos terjedelmét a jelen jótálási jegy tartalmazza.

3. A jótálási idő meghosszabbodik azzal az időtartammal, ameddig a termék garanciális szervizben volt. Garanciális szervizt kizárólag a szállító által felhatalmazott szervizközpontok végzhetnek.

4. A garancia nem terjed ki az alábbiakra:

- használatból eredő szokásos kopás, beleértve a következőket: tömítések, szimeringek, csapágycsapatok, tömítőhüvelyek, kuplungok, szíjak és egyéb kopóalkatrészek; - nem megfelelő használatból, szervizelésből, karbantartásból vagy a kezelési útmutatóval ellentétes telepítésből eredő károk; valamint szándékosan okozott, illetve a termék olyan környezetben végzett telepítéséből vagy üzemeltetéséből származó károk, amely nem felel meg a műszaki követelményeknek; - természeti katasztrófák által okozott károk, az előírt karbantartási vagy szervizelési időközök be nem tartásából eredő károk (különösen az elhasználotott alkatrészek cseréjével kapcsolatban), valamint a termék túlterheléséből származó károk; - szakszerűtlen szervizelés következtében keletkezett károk (például ha nem jóváhagyott szervizközpontok, hanem a vevő saját szerelői avatkoztak be, vagy ha nem megfelelő pótalkatrészek kerülnek felhasználásra, illetve ha szakszerűtlenül avatkoztak be a termék szerkezetébe vagy elektromos részeibe). - beszennyeződött, például üzemi folyadékoktól (olaj, benzín) vagy a szivattyúk és hasonló berendezések üledékeiktől szennyezett, a szokásos diagnosztikát és szervizelést lehetetlenné tevő termék - nem megfelelő környezetnek kitett termék (túlzott páratartalom, hő, por, vegyi anyagok).

5. A jótállást a következő feltételek szerint kell alkalmazni:

- Panasz benyújtásakor a reklamáló köteles bemutatni a jótálási jegyet, a termék vásárlását igazoló bizonylatot, a jótálási átvizsgálásról szóló igazolást, valamint az engedélyezett szervizközpontban elvégzett szervizmunkáról szóló igazolást. - A jótállás csak abban az esetben érvényes, ha a vásárló betartotta a kezelési útmutatóban és a szervizkönyvben meghatározott összes karbantartási feltételt. - A hivatalos szervizközpont elvégzi a hiba értékelését; amennyiben a hiba garanciálisnak minősül (gyártási vagy anyaghiba, a karbantartási és kezelési útmutató betartása mellett), a szervizek díjmentesen elvégzik a hibás alkatrész javítását vagy cseréjét. - A javítást a jótálási jegyben fel kell tüntetni (dátum, a javítás típusa, az engedélyezett szerviz aláírása és pecsétje). A szervizellenőrzések és a rendszeres karbantartás igazolásának elmulasztása a jótálási igény elutasítását eredményezheti.

6. A szervizközpont köteles biztosítani a következőket:

- garanciális javítások észszerű időn belüli elvégzése (a törvény a hiba kijavítására a panaszbenyújtás időpontjától számított 30 napos határidőt állapít meg); - díjmentes cserealkatrész vagy a hibás alkatrész cseréjét (beleértve a munkadíjat és az anyagköltséget), összhangban a Szlovák Köztársaság hatályos eljárásaival és jogszabályaival; - szállítási költségértéris iránti igény érvényesítése abban az esetben, ha a terméket az eredeti átvétel helyétől eltérő, hivatalos szervizközpontba kell küldeni; - jegyzőkönyv felvétele a termék átvételéről, javításáról és visszaszolgáltatásáról.

7. Az alkatrészek standard kopása a használati mód függvényében fogyó élettartamnak minősül (például fogazott csapágycsapatok, bordák, kuplungok, tömítések, csapágycsapatok, szíjak, szimeringek, tömítések, sebességváltók stb.). Amennyiben az elhasználódás megfelel a szokásos élettartamoknak, ezek az alkatrészek nem képezhetik a panasz tárgyát (ez nem megfelelő karbantartás esetén is érvényes). A jótállás nem terjed ki az ilyen jellegű kopásra.

8. A berendezés (gép) motorjára nyújtott kiterjesztett garancia

- A berendezés motorjára az eladás napjától számított 3 év kiterjesztett jótállás érvényes. - Ez a kiterjesztett jótállás kizárólag a motor gyártási és anyaghibáira vonatkozik, amelyek rendeltetészerű, helyes használat mellett, valamint az összes előírt (kezelési útmutatóban foglaltak szerinti) karbantartási feltétel betartása esetén jelentkeznek. - A motorra nyújtott jótállás nem terjed ki a következő okok által okozott károokra és meghibásodásokra: 1. helytelen beszerelés, helytelen beállítás vagy helytelen motorkarbantartás, 2. a rendszeres motorszerviz-intervallumok (beleértve az olaj, szűrők, tömítések és egyéb kopó alkatrészek cseréjét) be nem tartása, 3. a motor megengedett üzemi paramétereken kívül eső üzemeltetése (feszültség, hőmérséklet, páratartalom stb.), 4. mechanikai sérülések vagy illetéktelen személy általi beavatkozás, 5. természeti elemek vagy más egyéb külső hatások (pl. árvíz, tűz, villámcsapás). - A motorra vonatkozó reklamáció kiterjesztett jótállás keretén belüli elfogadása esetén a hivatalos szervizközpont (vagy annak megbízott hálózata) köteles a hibát díjmentesen elhárítani (a szerviztechnikus döntése alapján javítás vagy teljes motorcsere formájában). - A kiterjesztett jótállás érvényesítéséhez a következőkre van szükség: 1. az eredeti jótálási jegy, a berendezés vásárlását igazoló bizonylat, valamint a motor rendszeres (általában évente egyszer vagy a motorgyártó által meghatározott időközönként végzett) szervizeléséről szóló igazolás bemutatása. 2. annak igazolása, hogy a motort a kezelési útmutatóval és a műszaki előírásokkal összhangban üzemeltették (vagyis a hiba nem a helytelen karbantartásból vagy a műszaki paramétereken túli üzemeltetésből következik). 3. a motort bevizsgálásra hivatalos szervizközpontba kell szállítani. - Felelőten kezelés, a motor módosítása, nem megfelelő cserealkatrészek használata vagy illetéktelen személy általi beavatkozási kísérlet esetén a motorra vonatkozó kiterjesztett jótállás az érvényét veszti.

- Jelen kiterjesztett jótállás a Polgári Törvénykönyv (40/1964 Tt. sz. törvény) és a Fogyasztóvédelmi törvény (250/2007 Tt. sz. törvény) szerinti 24 hónapos törvényes jótálláson felül érvényes, és nem korlátozza a fogyasztó törvényes jótállásból eredő jogait.

9. A szerviz alkatrészek szervizellenőrzése:

- A rendszeres szervizellenőrzéseket a gyártó utasításával összhangban a szállító hivatalos szervizközpontjaiban kell (az egyes termékek szervizkönyvében meghatározott időközök és munkaterjedelmek szerinti) elvégezni. - Az eredeti cserealkatrészeket és fogyóanyagokat nem szabad más gyártók olyan alkatrészeire cserélni, amelyek nem garantálják ugyanazt a megbízhatóságot és biztonságot.

10. A panasz benyújtásának módja és helye:

- A panasz a szállító által hivatalosan felhatalmazott szervizközpontok bármelyikében benyújtható. - A panasz benyújtásakor a következők bemutatására van szükség: 1. az eredeti jótálási jegy, minden kitöltött és hitelesített adattal együtt, 2. a vásárlást igazoló okmány (számla, nyugta), 3. a rendszeres szervizellenőrzések igazolása (a szerviztechnikusok bélyegzőivel és aláírásaival), 4. motorra vonatkozó panasz esetén - a motor szervizellenőrzésének igazolása. - Ha a panasz megfelel a garanciális javítás feltételeinek, a hivatalos szervizközpont gondoskodik a hiba díjmentes elhárításáról, beleértve a munka- és anyagköltséget is. - A szállító a panasz elbírálását a megreklamált termék és a szükséges dokumentumok átvételétől számított 30 napon belül biztosítja.

Megjegyzés: A berendezés motorjára vonatkozó kiterjesztett jótállás olyan üzleti (extra) garancia, amelyet a gyártó a 24 hónapos törvényi jótálláson felül biztosít. A 24 hónapos törvényi jótállás a teljes termékre (beleértve a motort is) vonatkozik, és a fogyasztó ebből eredő jogai nem korlátozhatók. A motorra nyújtott kiterjesztett jótállás semmilyen módon nem érinti vagy csökkenti a fogyasztó Polgári Törvénykönyvből (40/1964 Tt. sz. törvény) vagy fogyasztóvédelmi törvényből (250/2007 Tt. sz. törvény) eredő jogait.

A JÓTÁLLÁSON BELÜLI ÉS JÓTÁLLÁSON KÍVÜLI SZERVIZT A GYÁRTÓ FELHATALMAZOTT KÉPVISELŐJE VÉGZI

A gyártó felhatalmazott képviselője: Slovakia Trend Export-Import s.r.o., Michalovská 87/1414, 073 01 Sobrance

Fax: (056) 652-2329 Tel: 0915 392 687 E-mail: servis@slovakia-trend.sk







RUČNA AKUMULATORSKA LANČANA PILA

NAMJENA

Ručna akumulatorska lančana pila namijenjena je za rezanje drvenih materijala (drvene grede, daske, grane, trupci itd.) te za obrezivanje stabala. Pila nije namijenjena za rezanje kamena ni kamenih materijala.

Uređaj upotrebljavajte isključivo u skladu s njegovom namjenom. Svaka druga uporaba smatra se nepravilnom. Za svaku štetu ili ozljedu nastalu uslijed nepravilne uporabe odgovoran je korisnik/rukovatelj, a ne proizvođač. Imajte na umu da uređaj nije konstruiran za komercijalnu ili industrijsku uporabu. Jamstvo ne vrijedi ako se uređaj koristi u komercijalne, industrijske ili slične svrhe.

TEHNIČKI PODACI

	NAPON	20 V
	KAPACITET	2 Ah
	BRZINA LANCA	5 m / s
	DULJINA VODILICE	100 mm (4")
	DEBLJINA VODILICE	1,09 mm (0,043")
	MAKS. DULJINA REZA VODILICE	90 mm
	MAKSIMALNI PROMJER REZANJA	1/4" (6,35 mm)
	RAZMAK ZUBACA	28 kom
	BROJ ZUBACA	15 ml
	AUTOMATSKO PODMAZIVANJE LANCA	Ne
	VIBRACIJE	3,25 m/s ² (K) = 1,5 m/s ²
	RAZINA ZVUČNE SNAGE (L_{WA})	92,8 dB(A) Odstupanje (K) = 3 dB(A)
	RAZINA ZVUČNOG TLAKA (L_{pA})	84,6 dB(A) Odstupanje (K) = 3 dB(A)
	MASA	0,95 kg

DIJELOVI PROIZVODA













1	Lanac pile	7	Radna sklopka	13	Tipka za doziranje ulja
2	Vodilica	8	Ručka	14	LED radno svjetlo
3	Zaštitni poklopac pogonskog zupčanika	9	Zatezni vijak	15	Poklopac motora
4	Stražnji štitnik za ruku	10	Prednji štitnik za ruku	16	Teleskopska produžna šipka
5	Sigurnosni vijak	11	Poklopac spremnika za ulje		
6	Sigurnosna tipka	12	Akumulator		

SADRŽAJ PAKIRANJA

- ručna akumulatorska lančana pila
- akumulator

- prijenosni kovčeg
- punjač

OBJAŠNJENJE SIMBOLA:

	Opće upozorenje na opasnost.
	Pažljivo pročitajte upute za uporabu.
	Ne odlažite u kućni otpad. Umjesto toga, zbrinite uređaj na ekološki prihvatljiv način, obratite se odgovarajućem reciklažnom centru. Brinite o očuvanju okoliša.
	Proizvod je usklađen s važećim europskim direktivama i proveden je postupak ocjene sukladnosti prema tim direktivama.
	Nosite zaštitne naočale.
	Nosite zaštitu za sluh.
	Nosite zaštitne rukavice.
	Tijekom rada nosite obuću s protukliznim potplatom.
	UPOZORENJE! Tijekom rada održavajte sigurnu udaljenost od uređaja. Zajamčena razina akustične snage.
	Postoji opasnost od izbacivanja predmeta, primjerice malog kamenja, koji mogu ugroziti rukovatelja ili druge osobe.
	Zajamčena razina akustične snage.
	Za ovu je ambalažu uplaćen novčani doprinos za povrat i recikliranje.
	Ambalažni materijali su reciklabilni. Molimo, ne odlažite ambalažu u komunalni otpad, već je predajte u sabirni centar za sekundarne sirovine.

OPĆE SIGURNOSNE UPUTE ZA ELEKTRIČNI ALAT

Pažljivo pročitajte sva sigurnosna upozorenja, upute, ilustracije i tehničke podatke koji dolaze uz ovaj električni alat. Nepoštivanje svih dolje navedenih uputa može dovesti do strujnog udara, požara i/ili ozbiljnog ozljeda.

1) SIGURNOST RADNOG OKRUŽENJA:

- Radni prostor uvijek održavajte čistim i dobro osvijetljenim. Nered i mračni prostori pogoduju nezgodama.
- Ne koristite električni alat u eksplozivnoj atmosferi, odnosno u prisustvu zapaljivih tekućina, plinova ili prašine. Iskrice koje nastaju u električnom alatu mogu zapaliti prašinu ili isparavanja.
- Tijekom rada držite djecu i druge osobe podalje od radnog područja. Ako ste ometeni, možete izgubiti kontrolu nad alatom.

2) ELEKTRIČNA SIGURNOST:

- Utikač električnog alata mora odgovarati utičnici. Nikada ne mijenjajte utikač ni na koji način. Nemojte koristiti adaptore s uzemljenim električnim alatima. Neoštećeni utikači i odgovarajuće utičnice smanjuju rizik od strujnog udara. Oštećeni ili zapetljani kablovi povećavaju rizik od električnog udara. Ako se kabel ošteti, mora ga zamijeniti proizvođač ili ovlaštenu servis.
- Tijekom rada izbjegavajte kontakt tijelom s uzemljenim površinama, kao što su cijevi, radijatori, štednjaci i hladnjaci. Povećava se opasnost od strujnog udara ako je tijelo uzemljeno.
- Ne izlažite električni alat kiši, vlazi ni vodi. Nikada nemojte dodirivati električni alat mokrim rukama. Ne perite alat pod tekućom vodom niti ga uranjajte u vodu.
- Kabel nemojte nepotrebno naprezati. Nikada ne koristite kabel za nošenje, povlačenje ili odspajanje utikača alata. Kabel držite podalje od izvora topline, ulja, oštih rubova i pokretnih dijelova.
- Ne koristite električni alat ako ima oštećen kabel, utikač ili je pao i pritom se na bilo koji način ošteti.

- Ako koristite alat na otvorenom, upotrebljavajte produžni kabel namijenjen za vanjsku upotrebu.
- Ako koristite alat u vlažnim prostorima, koristite napajanje zaštićeno uređajem za zaštitu od strujnog udara (RCD). Upotreba RCD-a smanjuje rizik od električnog udara. Uređaj RCD može biti poznat i kao GFCI (glavni osigurač kruga) ili ELCB (zaštitni prekidač za slučaj curenja struje).
- Električni alat držite isključivo za izolirane rukohvate, jer tijekom rada može doći do kontakta nastavka za rezanje ili bušenje sa skrivenim električnim vodičem ili vlastitim kabelom.

3) SIGURNOST OSOBA:

- Budite pažljivi i usredotočeni tijekom upotrebe električnog alata. Posvetite punu pažnju poslu koji obavljate. Ne koristite električni alat ako ste umorni ili pod utjecajem droga, alkohola ili lijekova. Čak i kratkotrajna nepažnja pri radu s električnim alatom može dovesti do ozbiljnih ozljeda. Tijekom rada nemojte jesti, piti ni pušiti.
- Koristite zaštitnu opremu. Uvijek nosite zaštitu za oči. Koristite zaštitnu opremu primjerenu vrsti rada koji obavljate. Zaštitna oprema kao što su respirator, zaštitna obuća s protukliznim potplatom, zaštita za glavu ili sluh – kada se koristi u skladu s uvjetima rada – smanjuje rizik od ozljeda.
- Izbjegavajte nenamjerno uključivanje alata. Nemojte nositi priključeni alat s prstom na prekidaču ili okidaču. Prije priključenja alata na napajanje provjerite je li prekidač u položaju "isključeno". Nošenje alata s prstom na prekidaču ili priključivanje na mrežu dok je prekidač uključen može uzrokovati ozbiljne ozljede.
- Uklonite sve ključeve i alate za podešavanje prije uključivanja električnog alata. Ključ ili alat za podešavanje koji ostane pričvršćen na rotirajući dio alata može izazvati ozljedu.
- Uvijek održavajte stabilan stav i ravnotežu. Radite samo s položaja koji vam omogućuje siguran doseg. Nemojte precjenjivati vlastite mogućnosti. Ne koristite električni alat ako ste umorni.
- Prilagodite svoju odjeću vrsti rada. Nosite radnu odjeću. Ne nosite široku odjeću ni nakit. Pazite da vam kosa, odjeća, rukavice ili drugi dijelovi tijela ne dođu preblizu rotirajućim ili zagrijanim dijelovima alata.
- Spojite električni alat na sustav za usisavanje prašine. Ako alat ima mogućnost priključenja na uređaj za usisavanje ili skupljanje prašine, provjerite je li ispravno priključen i u uporabi. Upotreba takvih uređaja može smanjiti opasnosti povezane s izlaganjem prašini.
- Čvrsto pričvrstite obradni predmet. Upotrijebite stolarsku stegu ili škripac kako biste osigurali obradni predmet koji ćete obrađivati.
- Ne koristite nikakav alat ako ste pod utjecajem alkohola, droga, lijekova ili drugih opojnih ili psihoaktivnih tvari.
- Uređaj nije namijenjen osobama (uključujući djecu) sa smanjenim tjelesnim, osjetilnim ili mentalnim sposobnostima, niti osobama koje nemaju dovoljno iskustva i znanja, osim ako su pod nadzorom ili su dobile upute o uporabi uređaja od osobe odgovorne za njihovu sigurnost. Djeca moraju biti pod nadzorom kako bi se spriječilo da se igraju s uređajem.

4) UPORABA I ODRŽAVANJE ELEKTRIČNOG ALATA:

- Uvijek odspojite električni alat iz mreže u slučaju bilo kakvog problema tijekom rada, prije svakog čišćenja ili održavanja, pri svakom premještanju i nakon završetka rada! Nikada ne koristite alat koji je na bilo koji način oštećen.
- Ako alat počne ispuštati neuobičajene zvukove ili mirise, odmah prekinite rad.
- Ne opterećujte električni alat više od predviđenog. Alat će raditi bolje i sigurnije ako se koristi u rasponu broja okretaja za koji je konstruiran. Koristite odgovarajući alat za pojedine radove. Prikladan alat obavlja posao sigurnije i učinkovitije.
- Ne koristite električni alat ako se ne može sigurno uključiti i isključiti prekidačem. Uporaba takvog alata je opasna. Neispravan prekidač mora popraviti ovlaštenu servis.
- Odspojite alat iz mreže prije nego što pristupite podešavanju, zamjeni pribora ili održavanju. Time se smanjuje rizik od nenamjernog pokretanja.
- Električni alat koji se ne koristi pohranite izvan dohvata djece i neovlaštenih osoba. Električni alat u rukama neiskusnih korisnika može predstavljati opasnost. Čuvajte alat na suhom i sigurnom mjestu.
- Pažljivo održavajte električni alat u ispravnom stanju. Redovito provjeravajte podešenost i slobodu kretanja pokretnih dijelova. Provjerite jesu li zaštitni pokrovi ili drugi dijelovi oštećeni – svako oštećenje koje može

utjecati na sigurnost upotrebe mora se odmah otkloniti. Mnoge ozljede uzrokovane su lošim održavanjem alata.

- Održavajte rezne alate oštroma i čistima. Dobro održavani i naoštreni alati olakšavaju rad, smanjuju opasnost od ozljeda i omogućuju bolju kontrolu tijekom rada. Korištenje pribora koji nije naveden u uputama za uporabu ili nije preporučeno od strane proizvođača može dovesti do oštećenja alata i predstavljati opasnost za korisnika.

- Električni alat, pribor, radne alate i slično koristite u skladu s ovim uputama i na način koji je propisan za određeni alat, uzimajući u obzir uvjete rada i vrstu posla koji se obavlja. Upotreba alata u svrhe za koje nije namijenjen može dovesti do opasnih situacija.

5) UPORABA AKUMULATORSKOG ALATA:

- Prije umetanja akumulatora provjerite je li prekidač u položaju „0 – isključeno“. Umetanje akumulatora u uključen alat može dovesti do opasnih situacija.

- Za punjenje akumulatora upotrebljavajte isključivo punjače koje je propisao proizvođač. Upotreba punjača koji nije namijenjen određenom tipu akumulatora može uzrokovati njegovo oštećenje i požar.

- Koristite samo akumulatore koji su namijenjeni za taj alat. Korištenje neodgovarajućih akumulatora može dovesti do ozljeda ili požara.

- Kada se akumulator ne koristi, pohranite ga odvojeno od metalnih predmeta kao što su spojnice, ključevi, vijci i drugi sitni metalni predmeti koji bi mogli uzrokovati kratki spoj između kontakata akumulatora. Kratki spoj može uzrokovati ozljede, opekline ili požar.

- S akumulatorima rukujte pažljivo. Nepravilnim rukovanjem iz akumulatora može iscuriti kemikalija.

Izbjegavajte kontakt s njom. Ako ipak dođe do kontakta, isperite zahvaćeno mjesto mlazom čiste vode. U slučaju da kemijska tvar dođe u dodir s očima, odmah potražite liječničku pomoć. Kemikalije iz akumulatora mogu izazvati ozbiljne ozljede.

- Akumulator ili alat ne smiju se izlagati vatri ili pretjeranoj toplini. Izlaganje temperaturama višima od 130 °C ili otvorenom plamenu može uzrokovati eksploziju.

- Oštećeni ili prepravljani akumulatori i alati ne smiju se koristiti. Takvi akumulatori mogu se ponašati nepredvidivo te uzrokovati požar, eksploziju ili opasnost od ozljede.

6) SERVIS:

- Servis električnog alata prepustite kvalificiranom serviseru. Smiju se koristiti isključivo identični zamjenski dijelovi. Time se osigurava da električni alat ostane siguran za uporabu.

SIGURNOSNE UPUTE ZA RUČNU AKUMULATORSKU LANČANU PILU

- Pazite da svi dijelovi vašeg tijela tijekom rada budu na sigurnoj udaljenosti od lančanog rezača. Prije uključivanja provjerite da lanac nije u dodiru ni s kakvim predmetom. I kratkotrajni trenutak nepažnje tijekom rada može dovesti do zapinjanja odjeće ili dijela tijela o lanac.

- Uvijek držite lančanu pilu desnom rukom za stražnju ručku i lijevom rukom za prednju ručku. Držanje pile u obrnutom položaju povećava rizik od ozljeda i nije dopušteno.

- Električni alat držite isključivo za izolirane ručke. Lanac može doći u dodir sa skrivenim električnim vodovima. Kontakt s električnim vodičem pod naponom može prenijeti struju na metalne dijelove alata i izazvati strujni udar.

- Nosite zaštitne naočale i štitnike za sluh. Preporučuje se i dodatna zaštitna oprema za glavu, ruke, noge i stopala. Prikladna zaštitna odjeća smanjuje opasnost od ozljeda prouzročenih otpalim iverjem i slučajnim kontaktom s lancem.

- Ne koristite lančanu pilu na drvetu/stablu. Korištenje pile na stablu nosi rizik od ozljeda.

- Uvijek vodite računa o stabilnom položaju tijela i koristite pilu isključivo kada stojite na čvrstoj, sigurnoj i ravnoj podlozi. Klizava ili nestabilna površina, poput ljestava, može uzrokovati gubitak ravnoteže i kontrole nad alatom.

- Prilikom rezanja grana koje su pod mehaničkim naprezanjem, imajte na umu da se one mogu iznenada odbaciti natrag. Kad napetost u vlaknima popusti, grana može udariti korisnika ili uzrokovati gubitak kontrole nad pilom.

- Budite posebno oprezni pri rezanju grmlja i mladih stabala. Tanki materijal može zapeti u lancu, odbaciti se prema vama ili vas izbaciti iz ravnoteže.
- Pilu uvijek nosite držeći je za prednju ručku, s lancem okrenutim od tijela i u isključenom stanju. Tijekom transporta ili skladištenja obavezno postavite zaštitni pokrov na vodilicu. Pažljivo rukovanje smanjuje rizik od slučajnog dodira s uključenim alatom.
- Pridržavajte se uputa o podmazivanju, zatezanju lanca i zamjeni dodatne opreme. Nepravilno zategnut ili podmazan lanac može puknuti ili povećati rizik od povratnog trzaja.
- Ručke održavajte suhim, čistim i bez tragova ulja ili masnoće. Klizave ručke otežavaju rukovanje i povećavaju rizik od gubitka kontrole.
- Koristite lančanu pilu isključivo za rezanje drva. Ne koristite je za druge zadatke za koje nije namijenjena – primjerice, za rezanje plastike, zidnih materijala ili građevinskih elemenata koji nisu od drva. Nepravilna uporaba može dovesti do opasnih situacija.

UZROCI POV RATNOG UDARA I NJEGOVA PREVENCIJA

- Do povratnog udara može doći kada vrh vodilice dodirne neki predmet ili kada se drvo savije i lančana pila se zaglavi u rezu.
- Dodir vrha pile može u nekim slučajevima izazvati neočekivanu reakciju usmjerenu prema natrag, pri čemu se vodilica izbacuje prema gore, prema operateru.
- Zaglavljivanje lanca na gornjem rubu vodilice može naglo izbaciti vodilicu prema osobi koja pilu drži.
- Svaka od ovih reakcija može uzrokovati gubitak kontrole nad pilom, što može dovesti do teških ozljeda. Ne oslanjajte se isključivo na sigurnosne uređaje ugrađene u lančanoj pili. Kao korisnik lančane pile, dužni ste poduzeti mjere da radite sigurno i bez ozljeda. Povratni udar nastaje zbog nepravilne i pogrešne upotrebe ručnog električnog alata. Primjenom odgovarajućih preventivnih mjera, koje opisujemo u nastavku, moguće je spriječiti povratni udar:
 - Držite motoru pilu čvrsto obema rukama, prsti i palčevi neka obuhvaćaju ručke pile. Postavite tijelo i ruke u položaj koji će vam omogućiti najbolji otpor silama povratnog udara. Uz pravilnu pripremu i držanje, operater može kontrolirati sile povratnog udara. Nikada ne puštajte lančanu pilu iz ruku.
 - Izbjegavajte neprirodne položaje tijela i nemojte rezati iznad visine ramena. To sprječava nenamjerni dodir vrha vodilice i omogućuje bolju kontrolu pile u nepredvidivim situacijama.
 - Koristite isključivo vodilice i lance koje je odobrio proizvođač. Neprikladne zamjenske vodilice i lanci mogu prouzročiti pucanje lanca ili izazvati povratni udar.
 - Pridržavajte se uputa proizvođača za brušenje i održavanje lanca. Previše nisko podešeni dubinski ograničivači (dubinski graničnici) povećavaju rizik od povratnog udara.

VAŽNE UPUTE ZA VAŠU OSOBNU SIGURNOST:

1) Upute za sigurno rukovanje lančanom pilom:

- **UPOZORENJE!** Akumulatorska lančana pila može biti opasna ako se ne koristi u skladu s uputama proizvođača. Važno je da korisnik pročita ove upute za uporabu i razumije sadržane sigurnosne preporuke.
- Akumulatorska lančana pila nije namijenjena osobama mlađima od 18 godina ni osobama čije fizičke, osjetilne ili mentalne sposobnosti, kao ni nedostatak iskustva i znanja, ne omogućuju sigurno rukovanje, osim ako su pod nadzorom kompetentne osobe ili ako su dobile jasne upute o sigurnoj uporabi. Pazite da djeca nemaju pristup alatu i da se njime ne mogu igrati.
- Uvijek pohranite alat na sigurno mjesto. Kada se ne koristi, alat treba biti uskladišten na suhom, povišenom i zaključanom mjestu, izvan dohvata djece.
- Pazite da su ručke uvijek suhe, bez ulja ili masnoće.
- Tijekom rada pila se mora držati objema rukama.
- Prije zatezanja lanca, njegove zamjene ili uklanjanja kvara, pila mora biti isključena.
- Tijekom radnih pauza odložite pilu tako da ne predstavlja opasnost. Aktivirajte kočnicu lanca, isključite motor i držite pilu na vidljivom mjestu.
- Prilikom uključivanja, pila mora biti stabilno oslonjena i čvrsto držana. Lanac i vodilica pritom moraju biti slobodni.
- Pila smije biti uključena samo kada je potpuno sastavljena. Ne smiju nedostajati sigurnosni dijelovi.

- Ako primijetite bilo kakvu nepravilnost na pili, odmah je isključite.
- Uvijek imajte pri ruci komplet prve pomoći zbog mogućih ozljeda.
- Ako pila dođe u kontakt s tlom, kamenjem, čavlama ili drugim stranim predmetima, odmah je isključite i provjerite stanje lanca i vodilice.
- Pazite da ulje iz lanca ne dospije u tlo ili kanalizaciju – radi zaštite okoliša. Pilu uvijek odlažite na podlogu jer s vodilice ili lanca može kapati ulje.
- Ne koristite pilu u lošim vremenskim uvjetima (magla, kiša, jak vjetar, niske temperature i sl.). Takvi uvjeti povećavaju rizik od klizanja ili nekontroliranog pada stabla.
- Nikako ne prepravljajte pilu. Pri servisiranju upotrebljavajte isključivo originalne dijelove, u protivnom postoji opasnost od ozljeda.

2) Upute vezane uz opasnost od povratnog trzaja:

- Ako je moguće, koristite postolje za piljenje (tzv. „kozlič“).
- Uvijek pratite položaj vrha vodilice.
- Započnite rezanje isključivo dok je lanac u pokretu – nikada ne uključujte pilu dok je lanac u dodiru s materijalom.
- Rezanje vrhom vodilice („zapikavanje“) smiju izvoditi samo osposobljene osobe.

3) Upute za sigurnu tehniku rada:

- Rad na ljestvama, skelama ili drveću strogo je zabranjen.
- Osigurajte drvo tako da se tijekom piljenja ne može okretati.
- Pazite na cijepanje drva kako biste izbjegli ozljede.
- Ne koristite lančanu pilu za polugu, podizanje ili pomicanje drva.
- Pilite isključivo donjom stranom vodilice. Gornja strana može uzrokovati snažan povratni trzaj prema korisniku.
- Provjerite da u drvu nema kamenja, čavala ili drugih stranih tijela.
- Ne dopustite da radna pila dođe u dodir s tlom ili žičanim ogradama.

ZAŠTITNA RADNA OPREMA:

- Zaštitna kaciga
- Štitnici za sluh
- Zaštitne naočale
- Rukavice za rad s ručnom akumulatorskom lančanom pilom
- Hlače za rad s ručnom akumulatorskom lančanom pilom
- Radne cipele s čeličnom kapicom i protukliznim potplatom, namijenjene radu s ručnom akumulatorskom lančanom pilom
- Radna odjeća ne smije biti preširoka, ali ni preuska.

SIGURNOSNE UPUTE ZA AKUMULATOR I PUNJAČ

- Prije prve uporabe akumulatora i punjača pažljivo pročitajte ove upute za uporabu.
- 1. Provjerite odgovara li napon u vašoj električnoj mreži onome koji je naveden na punjaču akumulatora.
- 2. Nemojte dopustiti da vlaga, kiša ili prskajuća voda dođu u dodir s mjestom punjenja akumulatora.
- 3. Ne puniti akumulator na temperaturama ispod 10 °C ili iznad 40 °C. Punjenje pri ekstremnim temperaturama može skratiti vijek trajanja akumulatora.
- 4. Oštećenim akumulatorom koji se više ne može napuniti potrebno je rukovati kao s opasnim otpadom. Ne bacajte ga u smeće, vatru ili vodu.
- 5. Upotrebljavajte isključivo akumulator i punjač koje je odobrio proizvođač za uporabu s ovim uređajem.
- 6. Održavajte punjač čistim, daleko od prašine i nečistoća.
- 7. Uvijek izvadite akumulator prije popravka uređaja.
- 8. Pokrijte kontakte akumulatora kako biste spriječili kratki spoj.
- 9. Izbjegavajte opasnost od eksplozije!
- 10. Nemojte pušiti tijekom punjenja akumulatora ili na mjestu gdje se akumulator skladišti. Iz oštećenih

akumulatora može istjecati zapaljivi plin (vodik), koji se može zapaliti uslijed otvorenog plamena ili iskrenja.

11. U slučaju požara pokušajte odmah ugasiti vatru.

12. Tijekom punjenja akumulator i punjač se mogu lagano zagrijati – to je normalno.

Kemijska opasnost:

Nemojte otvarati kućište akumulatora. Zaštitite ga od udaraca. Ako dođe do istjecanja elektrolita, potrebno je izbjeći kontakt s kožom. Ako elektrolit ipak dođe u dodir s kožom, odmah isperite zahvaćeno područje vodom. Ako dospije u oči, odmah potražite liječničku pomoć.

Punjenje:

Spojite punjač na izvor napajanja od 230 V i priključite kabel punjača na modul akumulatora.. Umetnite bateriju u punjač i provjerite je li polaritet (+ / -) ispravno postavljen. Kada je baterija u postupku punjenja, svijetli crvena kontrolna lampica. Važno: ako se crvena lampica ne uključi odmah nakon umetanja baterije koja je prethodno bila korištena, izvadite bateriju i umetnite je ponovno nakon nekoliko minuta. Uobičajeno vrijeme punjenja je oko 1 – 1,5 sati. Nakon toga punjač osigurava da je baterija potpuno napunjena. Baterija je zaštićena termalnim osiguračem od prepunjavanja, pa može ostati u punjaču dulje vrijeme bez oštećenja (no ne dulje od 24 sata). Zagrijavanje baterije i punjača tijekom punjenja je normalna pojava i ne upućuje na oštećenje. Znatno kraće trajanje baterije u radu znak je da bateriju treba zamijeniti.

UPORABA I MONTAŽA

- Prilikom rukovanja s ručnom akumulatorskom lančanom pilom uvijek nosite odgovarajuće radne rukavice.
- Prije početka montaže isključite uređaj i izvadite akumulator kako biste spriječili nenamjerno pokretanje i moguće ozljede.
- Akumulator umetnite tek kada je lančana pila potpuno sastavljena.

PUNJENJE SPREMNIKA ZA ULJE (SLIKA 4)

- Ručna akumulatorska lančana pila isporučuje se bez ulja u spremniku.
- Postavite akumulatorsku lančanu pilu na ravnu površinu tako da se poklopac spremnika za ulje (11) nalazi na gornjoj strani.
- Krpom očistite prostor oko poklopca spremnika za ulje (11) i zatim odvijte poklopac.
- Provjerite da se unutar spremnika ne nalaze nečistoće.
- Napunite spremnik za ulje do oznake "max" (maksimalna razina ulja).

UPOZORENJE: Za podmazivanje lančane pile koristite isključivo biološki brzo razgradiva ulja (prema normi RAL-UZ8), kako biste spriječili oštećenje lančanog sklopa. Ni u kojem slučaju nemojte koristiti reciklirano ni rabljeno otpadno ulje. U slučaju uporabe nepreporučenog ulja, jamstvo na proizvod neće vrijediti.

- Poklopac spremnika za ulje ponovno zavrnite na svoje mjesto.

DOZIRANJE MAZIVOG ULJA (SLIKA 5)

- Nakon dopunjavanja mazivog ulja, prije početka rada potrebno je nekoliko puta pritisnuti tipku za doziranje ulja kako bi se lanac prije rezanja dovoljno podmazao.

MONTAŽA I DEMONTAŽA AKUMULATORA (SLIKE 6.1, 6.2)

- Prije svake montaže ili demontaže akumulatora uvijek isključite akumulatorsku pilu.

Rad bez teleskopske produžne šipke:

- Umetnite akumulator u uređaj. Trebali biste čuti klik sigurnosne kopče. Provjerite da je akumulator ispravno postavljen u uređaj. U slučaju nepravilne ugradnje, akumulator može ispasti iz uređaja i uzrokovati ozljedu vama ili osobama u vašoj blizini.
- Za vađenje akumulatora iz uređaja pritisnite otpuštajuću tipku, a zatim izvucite akumulator iz uređaja povlačenjem unatrag.

Uporaba s teleskopskom produžnom šipkom:

- Na uređaj montirajte teleskopsku produžnu šipku (16).
- Umetnite akumulator u uređaj. Trebali biste čuti klik sigurnosne kopče. Provjerite da je akumulator ispravno postavljen u uređaj. U slučaju nepravilne ugradnje, akumulator može ispasti iz uređaja i uzrokovati ozljedu vama ili osobama u vašoj blizini.
- Za vađenje akumulatora iz uređaja pritisnite otpuštajuću tipku, a zatim izvucite akumulator iz uređaja povlačenjem unatrag.

UPOZORENJE: Koristite samo akumulatore koje preporučuje proizvođač. U slučaju uporabe neodgovarajućih akumulatora, pila može neispravno raditi ili može doći do njezina oštećenja.

UKLJUČIVANJE / ISKLJUČIVANJE (SLIKA 7)

- Za uključivanje uređaja pritisnite sigurnosnu tipku (6) i istodobno pritisnite radnu sklopku.
- Za isključivanje uređaja otpustite radnu sklopku.

REZANJE GRANA (SLIKA 8)

- Tijekom rada uvijek nosite zaštitnu kacigu kako biste zaštitili glavu od padajućih grana.
- Dulje grane režite u dijelovima. Odrezana grana može pasti na vas ili se odbiti od tla te uzrokovati ozljedu.
- Prije potpunog odrezivanja grane smanjite silu rezanja. U slučaju gubitka ravnoteže ili kontrole nad lančanom pilom možete se ozlijediti.
- Ručnom akumulatorskom lančanom pilom moguće je iz krošnje stabla izravno odrezati grane promjera do 5 cm. Deblje grane treba rezati u tri koraka kako bi se spriječilo oštećenje stabla.
- Pustite da pila radi sama. Primjenjujte samo blagi pritisak prema dolje.

VÝMENA PÍLOVEJ REŽAZE A VODIACEJ LIŠTY (OBR. 9)

- Dugotrajnom uporabom lanac i vodilica pile troše se ili otupe te ih je potrebno zamijeniti novima. Pri zamjeni lanca i vodilice postupite prema sljedećim koracima:

1. Postavite ručnu akumulatorsku lančanu pilu na ravnu površinu.
2. Uklonite poklopac pogonskog zupčanika otpuštanjem sigurnosnog vijka (5).
3. Umetnite vodilicu i na nju postavite lanac tako da zupci pogonskog zupčanika zahvate karike lanca, a donji dio vodilice bude smješten u utor.
4. Namjestite lanac oko pogonskog zupčanika i pomičite vodilicu dok klin zateznog vijka točno ne sjedne u otvor na vodilici. Klin mora biti vidljiv u otvoru.
5. Lanac mora biti postavljen na vodilicu tako da rezni zupci budu okrenuti u istom smjeru u kojem se lanac kreće.

Na gornjoj strani vodilice zupci lanca moraju biti usmjereni prema naprijed.

6. Ponovno postavite poklopac pogonskog zupčanika i lagano pritegnite zatezni vijak (9).

- Lanac pile zateže se automatski.
- **NAPOMENA:** Koristite samo lance s debljinom karike 1,1 mm.

PROVJERA STANJA AKUMULATORA (SLIKA 12)

- Pritisnite tipku na kućištu uređaja za aktivaciju LED pokazivača stanja akumulatora i prikaz preostalog kapaciteta.

BROJ OSVJETLJENIH LED DIODA	PREOSTALI KAPACITET AKUMULATORA
0	< 10%
1	od 10% do 25%
2	od 25% do 50%
3	od 50% do 75%
4	od 75% do 100%

ODRŽAVANJE

- Prije održavanja i čišćenja uređaj isključite i izvadite akumulator iz uređaja kako biste spriječili njegovo

nenamjerno pokretanje i moguće ozljede.

- Kako biste osigurali dugotrajan i pouzdan rad ručne akumulatorske lančane pile, redovito provodite sljedeće radnje održavanja:

- Radi sigurnog i ispravnog rada, održavajte akumulatorsku lančanu pilu i njezine ventilacijske otvore uvijek čistima.
- Redovito provjeravajte akumulatorsku lančanu pilu zbog vidljivih oštećenja; provjerite nije li lanac ili vodilica olabavljena, iskliznula ili oštećena.
- Provjerite jesu li neki drugi konstrukcijski dijelovi pile olabavljeni ili oštećeni.
- Provjerite jesu li svi poklopci i zaštitni elementi pravilno postavljeni i neoštećeni. Prije uporabe, po potrebi obavite potrebne radove održavanja ili popravka uređaja.

- **UPOZORENJE:** Prije slanja akumulatorske lančane pile u servis, obavezno ispraznite spremnik za ulje.

OŠTRENJE LANCA

- Nikada nemojte sami brusiti lanac osim ako za to imate odgovarajuće iskustvo. Umjesto toga, zamijenite lanac novim ili ga dajte profesionalno naoštiti u ovlaštenom servisnom centru.

NAKON ZAVRŠETKA RADA / PRIJE SKLADIŠTENJA

- Prije spremanja isпустite ulje iz spremnika.
- Površinu pile očistite mekom četkicom i čistom krpom. Nemojte koristiti vodu, otapala ni sredstva za poliranje. Uklonite svu nečistoću, osobito s ventilacijskih otvora.
- Nakon 1 do 3 sata rada, skinite pokrov pogonskog lančanika, vodilicu i lanac. Očistite ih četkicom.
- Područje ispod pokrova pogonskog lančanika, sam lančanik i pričvršni dio vodilice očistite od naslaga pomoću četkice.
- Uljnu mlaznicu obrišite čistom krpom. Provjerite jesu li uklonjene sve piljevine i prljavština te da cijevi sustava za podmazivanje nisu začepljene.
- U slučaju duljeg skladištenja, temeljito očistite lanac i vodilicu.
- Akumulatorsku lančanu pilu pohranite na sigurnom i suhom mjestu, izvan dohvata djece. Nemojte na nju odlagati druge predmete.
- Pazite da je pila uvijek odložena u vodoravnom položaju tako da spremnik za ulje bude okrenut prema gore.
- Prije nego što pilu odložite u originalno pakiranje, potpuno ispraznite spremnik za ulje.
- Uređaj ni na koji način nemojte modificirati. Neovlaštene preinake mogu negativno utjecati na sigurnost proizvoda, povećati razinu buke i pojačati vibracije.

ZAŠTITA OKOLIŠA



Simbol prekržiene kante za otpad na proizvodu ili u pratećoj dokumentaciji znači da korišteni električni i elektronički uređaji ne smiju biti odloženi u običan kućni otpad. Za pravilno zbrinjavanje, obnovu i reciklažu, ove uređaje odnesite na predviđena zbirna mjesta gdje će biti primljeni besplatno. Alternativno, u nekim zemljama možete svoj uređaj vratiti lokalnom prodavaču prilikom kupnje ekvivalentnog novog proizvoda. Ispravnim zbrinjavanjem ovog proizvoda pomažete očuvanju vrijednih prirodnih resursa i pridonosite sprječavanju potencijalnih negativnih utjecaja na okoliš i ljudsko zdravlje koji mogu nastati nepravilnim zbrinjavanjem otpada. Za dodatne informacije

obratite se lokalnoj upravi ili najbližem zbirnom mjestu. Nepravilnim zbrinjavanjem ove vrste otpada mogu se, sukladno nacionalnim propisima, izreći novčane kazne.

WORCRAFT



Jamstveni list

Serijski broj:	Datum prodaje:	Potpis i pečat prodavatelja:

Ime kupca (naziv tvrtke):	Adresa kupca (sjedište tvrtke):

Kupac svojim potpisom potvrđuje da mu je uređaj predan i objašnjen, da je upoznat s uputama za uporabu, montažu i korištenje stroja, te da mu je uređaj isporučen kompletan.	Potpis kupca:

Zapisi o reklamacijama - popravci u jamstvenom roku

Datum zaprimanja reklamacije:	Datum završetka reklamacije:	Evidencijski broj reklamacije:	Potpis izvršenog jamstvenog popravka (Zapisnik o neopravdanoj reklamaciji):	Pečat servisnog tehničara:

Jamstveni uvjeti

1. Dobavljač daje jamstveni rok za ovaj proizvod kako je navedeno u ovom jamstvenom listu, pod uvjetom da se proizvod koristi i čuva sukladno važećim propisima i standardima, kao i uputama za uporabu.

Jamstveni rok počinje teći od datuma prodaje krajnjem potrošaču. Jamstvo za bateriju traje 12 mjeseci.

2. Kupac je dužan vratiti ovaj proizvod na popravak u isporučenom stanju, uključujući i sve njegove dijelove (primjerice, pribor i ostalo), s potvrđenim jamstvenim listom. Jamstvo pokriva nedostatke materijala, nedostatke u proizvodnji i nedostatke prouzročene montažom, radom, modifikacijom ili intervencijom druge osobe ili organizacije koju nije ovlastio servisni centar. Točan opseg popravaka i reklamacija naveden je u ovom jamstvenom listu.

3. Jamstveni rok se produžuje za vrijeme dok je proizvod bio na popravku u jamstvenom roku. Jamstvene popravke obavljaju samo ovlašteni servisni centri dobavljača.

4. Jamstvo se ne odnosi na:

- normalno trošenje dijelova zbog rada, uključujući: brtve, brtveni sklopovi, ležajevi, brtvene čahure, spojnice, remeni i ostali potrošni dijelovi; - šteta prouzročena nepravilnom uporabom, servisiranjem, održavanjem ili ugradnjom suprotno uputama za uporabu; šteta nastala namjernom radnjom ili ugradnjom ili radom proizvoda u okruženju koje ne zadovoljava tehničke zahtjeve; - šteta prouzročena prirodnim katastrofama, nepoštivanje propisanih intervala održavanja ili servisiranja (posebno u vezi sa zamjenom istrošenih i dotrajalih dijelova) ili preopterećenje proizvoda; - šteta prouzročena nestručnim servisnim pregledom (primjerice, intervencija vlastitih mehaničara kupca izvan ovlaštenih servisnih centara ili korištenje neprikladnih rezervnih dijelova ili nestručna intervencija u strukturi i električnim dijelovima proizvoda). - kontaminirani proizvod, primjerice, od radnih tekućina (ulje, benzin) ili izmeta iz pumpi i sličnih uređaja, što onemogućuje rutinsku dijagnostiku i servis - proizvod je izložen neprikladnom okruženju (prekomjerna vlaga, toplina, prašina, kemikalije),

5. Jamstvo vrijedi pod sljedećim uvjetima:

- Prilikom podnošenja reklamacije, podnositelj reklamacije dužan je dostaviti jamstveni list zajedno s dokazom o kupnji proizvoda, dokazom o pregledu u okviru jamstva i dokazom o obavljenom servisu u ovlaštenom servisu. - Jamstvo vrijedi samo pod uvjetom da je kupac ispunio sve uvjete održavanja navedene u uputama za uporabu i servisnoj knjižici. - Ovlašteni servisni centar procijenit će kvar; ako se kvar prepoznaje kao onaj koji je pokriven jamstvom (nedostaci u proizvodnji ili materijalu, ako se slijede upute za održavanje i uporabu), servisni centar će besplatno popraviti ili zamijeniti neispravan dio. - Popravak će biti zabilježen u jamstvenom listu (datum, vrsta popravke, potpis i pečat ovlaštenog servisa). Nedostavljanje dokumenata o servisnom pregledu i dokazivanja o redovitom održavanju može rezultirati odbijanjem zahtjeva za jamstvo.

6. Servisni centar je dužan osigurati:

- obavljanje jamstvenih popravaka u razumnom roku (zakonom je propisan rok od 30 dana od dana podnošenja reklamacije za otklanjanje nedostatka); - besplatni rezervni dio ili zamjena neispravnog dijela (uključujući rad i materijal) sukladno važećim postupcima i zakonodavstvom Slovačke Republike; - zahtjev za povrat troškova dostave ako se proizvod mora poslati ovlaštenom servisnom centru izvan mjesta isporuke proizvoda; - izrada protokola o prijemu, popravci i povratu proizvoda.

7. Normalnim trošenjem dijelova smatra se vijek trajanja dijelova ovisno o načinu uporabe (ležajevi zupčanika, rebra, spojke, brtve, ležajevi, lanci, remeni, semeringi, brtve, mjenjači i slično). Ovi dijelovi nisu predmet jamstva ako su podložni normalnom trošenju (također se odnosi i na nepravilno održavanje). Jamstvo ne pokriva takvo habanje.

8. Produženo jamstvo na motor uređaja (stroja)

- Motor uređaja ima produženo jamstvo od 3 godina od datuma prodaje. - Ovo produženo jamstvo odnosi se isključivo na proizvodne i materijalne nedostatke motora koji se javljaju pri normalnoj, pravilnoj uporabi i poštivanju svih propisanih uvjeta održavanja (u uputama za uporabu). - Jamstvo motora ne pokriva oštećenja i kvarove prouzročene: 1. nepravilnom ugradnjom, nepravilnim podešavanjem ili nepravilnim održavanjem motora, 2. nepoštivanjem redovitih servisnih intervala motora (uključujući i izmjenu ulja, filtra, brtvi i ostalih potrošnih dijelova), 3. radom motora izvan dopuštenih radnih parametara (napon, temperatura, vlažnost i slično), 4. mehaničkim oštećenjem ili intervencijom neovlaštene osobe, 5. prirodnim elementima ili drugim vanjskim utjecajima (primjerice, poplave, požar, udar groma). - U slučaju da se reklamacija za motor prihvati u okviru produženog jamstva, ovlašteni servisni centar (ili njegova ovlaštena mreža) dužan je besplatno otkloniti kvar (popravka ili zamjena cijelog motora, prema nahodjenju servisera). - Za podnošenje zahtjeva u okviru ovog produženog jamstva morate: 1. dostaviti originalni jamstveni list, dokaz o kupnji opreme i dokaz o redovitim servisnim pregledima motora (obično jednom godišnje ili u intervalima koje odredi proizvođač motora), 2. dokazati da je motor korišten sukladno uputama za uporabu i tehničkim propisima (tj. da nije posljedica nepravilnog održavanja ili rada izvan tehničkih parametara), 3. dostavite motor u ovlaštenom servisnom centru na procjenu. - Produženo jamstvo za motor prestaje važiti u slučaju neodgovornog rukovanja, modifikacije motora, korištenja neprikladnih rezervnih dijelova ili bilo kakvog očiglednog pokušaja neovlaštenog mijenjanja. - Ovo produženo jamstvo nadilazi zakonsko jamstvo od 24 mjeseca prema Građanskom zakoniku (Zakon br. 40/1964 Zbirke) i Zakonu o zaštiti potrošača (Zakon br. 250/2007 Zbirke) i ne smanjuje prava potrošača koja proizlaze iz zakonskog jamstva.

9. Servisni pregledi rezervnih dijelova:

- Redovite servisne preglede potrebno je obavljati u ovlaštenim servisnim centrima dobavljača, sukladno uputama proizvođača (intervali i opseg radova navedeni u servisnoj knjižici za određeni proizvod). - Originalni rezervni dijelovi i potrošni materijal ne smiju se zamijeniti rezervnim dijelovima drugih proizvođača koji ne jamče istu pouzdanost i sigurnost.

10. Način i mjesto podnošenja pritužbe:

- Reklamacija se može podnijeti u bilo kojem ovlaštenom servisnom centru dobavljača. - Prilikom podnošenja pritužbe potrebno je dostaviti: 1. originalni jamstveni list sa svim ispunjenim i potvrđenim stavkama, 2. dokaz o kupnji (račun, potvrda o kupnji), 3. dokaz o redovitim servisnim pregledima (pečati i potpisi servisera), 4. u slučaju reklamacije motora - dokaz o servisnim pregledima motora. - Ako reklamacija ispunjava uvjete za jamstvenu popravku, ovlašteni servisni centar osigurat će besplatnu popravku kvara, uključujući rad i materijal. - Dobavljač će osigurati da se reklamacija riješi u roku od 30 dana od datuma primitka reklamiranog proizvoda i prateće dokumentacije.

Napomena: Produženo jamstvo za motor uređaja je komercijalno (superiozno) jamstvo koje proizvođač pruža izvan zakonskog jamstva od 24 mjeseca. Zakonsko jamstvo od 24 mjeseca odnosi se na cijeli proizvod (uključujući i motor) i prava potrošača koja iz njega proizlaze ne mogu se ograničiti. Produženo jamstvo za motor ne utječe na niti smanjuje zakonska prava potrošača koja proizlaze iz Građanskog zakonika (Zakon br. 40/1964 Zbirke) ili Zakona o zaštiti potrošača (Zakon br. 250/2007 Zbirke).

JAMSTVENI I POSTJAMSTVENI SERVIS OBAVLJA OVLAŠTENI ZASTUPNIK PROIZVOĐAČA

Ovlašteni zastupnik dobavljača: Slovakia Trend Export-Import s.r.o., Michalovská 87/1414, 073 01 Sobrance

Fax: (056) 652-2329 Tel: 0915 392 687 E-mail: servis@slovakia-trend.sk

FIERĂSTRĂU CU LANȚ FĂRĂ FIR

UTILIZAREA PREVĂZUTĂ

Unealta electrică este destinată tăierii lemnului, cum ar fi grinzi de lemn, scânduri, crengi, trunchiuri de copaci etc., precum și pentru tăierea copacilor. Tăieturile pot fi ferăstruite cu sau în lungul fibrelor. Această unealtă electrică nu este potrivită pentru tăierea materialelor minerale.

SCOPUL LIVRĂRII (Fig. 3)

Stimate client,

Vă mulțumim foarte mult pentru alegerea produselor noastre. Vă rugăm să verificați dacă articolul este complet, așa cum este specificat în domeniul de livrare. Dacă lipsesc piese, vă rugăm să contactați centrul nostru de service sau punctul de vânzare.

Articolul nr.	Descrierea articolului	Cant.	Articolul nr.	Descrierea articolului	Cant.
1	Mini fierăstrău cu lanț	1	3	Încărcător rapid de baterii	1
2	Baterie 2.0Ah	2	4	Cutie pentru matriță suflantă	1

Pericol! Echipamentul și materialul de ambalare nu sunt jucării. Nu lăsați copiii să se joace cu pungi de plastic, folii sau piese mici. Există pericolul de înghițire sau sufocare!

SPECIFICAȚII TEHNICE (Fig.1)

Model	CHS-S20LiCM (ZS-CHS55-1)	Capacitatea revertorului de ulei	15ml
Tensiune	20Vd.c.	Tip ungător lanț	Pompă manuală
Pachet de baterii	2000mAh	Clasa de protecție	IPX4
Viteza max. a lanțului	5m/s	Încărcător baterie	GDCDL
Lungimea barei	4" (100mm)	Intrare încărcător baterie	100-240V~, 50/60Hz
Capacitate de tăiere	90mm	Ieșire încărcător baterie	21Vd.c. 1,0A
Ramură maximă de tăiere	Φ80cm	Nivelul presiunii acustice	$L_{pA}=84,6\text{dB(A)}$, $K=3\text{ dB(A)}$
Cantitate de verigi de lanț	28	Nivelul de putere acustică	$L_{WA}=92,8\text{dB(A)}$, $K=3\text{ dB(A)}$
Tip de tensionare a lanțului	SDS	Nivelul vibrațiilor	$a_{hv,eq}=3,25\text{m/s}^2$, $K=1,5\text{m/s}^2$
Pasul legăturii	1/4" (6.35mm)	Nivel de putere acustică a declarației	93dB(A)
Grosimea legăturii de acționare	1.09mm(0.043")	Greutate (cu baterie)	0.95kg

INFORMAȚII PRIVIND ZGOMOTUL/VIBRAȚIILE

Nivelul de vibrații prezentat în această fișă de informații a fost măsurat în conformitate cu un test standardizat prezentat în EN 62841 și poate fi utilizat pentru a compara o unealtă cu alta. Acesta poate fi utilizat pentru o evaluare preliminară a expunerii.

Nivelul declarat al emisiilor de vibrații reprezintă principalele aplicații ale sculei. Cu toate acestea, dacă scula este utilizată pentru diferite aplicații, cu diferite accesorii sau scule de inserție sau este întreținută necorespunzător, emisia de vibrații poate fi diferită. Acest lucru poate crește semnificativ nivelul de expunere pe întreaga perioadă de lucru.

O estimare a nivelului de expunere la vibrații ar trebui, de asemenea, să ia în considerare momentele în care scula este oprită sau în care este în funcțiune, dar nu efectuează efectiv munca. Acest lucru poate reduce semnificativ nivelul de expunere pe întreaga perioadă de lucru. Identificați măsuri de siguranță suplimentare pentru a proteja operatorul de efectele vibrațiilor, cum ar fi: întreținerea sculei și a accesoriilor, menținerea mâinilor calde, organizarea tiparelor de lucru.

EXPLICAȚIA SIMBOLURILOR

	Atenție!		Dezasamblați acumulatorul înainte de întreținere.
	Citiți manualul.		Purtați mănuși de lucru.
	Purtați protecție pentru ochi.		Purtați cască de protecție.
	Purtați pantofi de siguranță antiderapanți.		Țineți trecătorii departe de zona de lucru.
	Aparatele electrice nu trebuie aruncate împreună cu deșeurile menajere.		Nu utilizați aparatul în ploaie și nu îl lăsați în aer liber atunci când plouă.

ELEMENTELE PRODUSULUI (Fig. 2)

1	Lanț	6	Buton de blocare de siguranță	11	Capac rezervor ulei
2	Bara de ghidare	7	Declanșator întrerupător	12	Pachet de baterii
3	Placă de presare	8	Mâner	13	Alimentator manual de ulei
4	Protector de mână	9	Șurub de tensionare a lanțului	14	Lumină de lucru LED
5	Buton de blocare	10	Protecție de tăiere de siguranță	15	Carcasa motorului

SIGURANȚĂ

Avertismente generale de siguranță privind sculele electrice

⚠ WARNING Citiți toate avertismentele de siguranță și toate instrucțiunile.

Nerespectarea avertismentelor și instrucțiunilor poate duce la șoc electric, incendiu și/sau vătămări grave.

Păstrați toate avertismentele și instrucțiunile pentru consultare ulterioară.

Termenul "unealtă electrică" din avertismente se referă la unealta dvs. electrică alimentată de la rețea (cu cablu) sau la unealta electrică alimentată cu baterii (fără cablu).

Siguranța zonei de lucru

- Păstrați zona de lucru curată și bine iluminată. Zonele dezordonate sau întunecate favorizează accidentele.
- Nu folosiți uneltele electrice în atmosfere explozive, cum ar fi în prezența lichidelor inflamabile, a gazelor sau a prafului. Unelele electrice creează scânteii care pot aprinde praful sau fumul.
- Țineți copiii și trecătorii la distanță în timp ce folosiți o unealtă electrică. Distracțiile vă pot face să pierdeți controlul.

Siguranța electrică

- Ștecherile uneltelor electrice trebuie să se potrivească cu priză. Nu modificați niciodată ștecherul în niciun fel. Nu utilizați nicio fișă adaptare cu unelte electrice cu împământare (împământate). Ștecherile nemodificate și prizele potrivite vor reduce riscul de electrocutare.
- Evitați contactul corpului cu suprafețe împământate sau legate la pământ, cum ar fi țevi, radiatoare, aragazuri și frigider. Există un risc crescut de șoc electric dacă corpul dumneavoastră este legat la masă sau la pământ.
- Nu expuneți uneltele electrice la ploaie sau în condiții de umezeală. Apa care intră într-o unealtă electrică va crește riscul de șoc electric.
- Nu abuzați de cordon. Nu utilizați niciodată cablul pentru transportul, tragerea sau deconectarea uneltei electrice. Țineți cablul departe de căldură, ulei, margini ascuțite și piese în mișcare. Cablurile deteriorate sau încălcite cresc riscul de electrocutare.
- Atunci când utilizați o unealtă electrică în exterior, utilizați un cablu prelungitor adecvat pentru utilizare în exterior. Utilizarea unui cablu adecvat pentru utilizarea în exterior reduce riscul de șoc electric.
- Dacă operarea unei unelte electrice într-o locație umedă este inevitabilă, utilizați o sursă protejată de un dispozitiv de curent rezidual (RCD). Utilizarea unui RCD reduce riscul de șoc electric.

Siguranța personală

- Fiți vigilenți, urmăriți ceea ce faceți și folosiți bunul simț atunci când folosiți o unealtă electrică. Nu utilizați o unealtă electrică în timp ce sunteți obosit sau sub influența drogurilor, alcoolului sau medicamentelor. Un moment de neatenție în timpul operării uneltelor electrice poate duce la vătămări corporale grave.

- Utilizați echipament de protecție individuală. Purtați întotdeauna protecție pentru ochi. Echipamentul de protecție, cum ar fi masca de praf, pantofii de siguranță antiderapanți, cască de protecție sau protecția auditivă utilizate în condiții adecvate vor reduce vătămările corporale.

- Preveniți pornirea neintenționată. Asigurați-vă că întrerupătorul este în poziția oprit înainte de a conecta la sursa de alimentare și/sau la acumulator, de a ridica sau transporta unealta.

Transportarea uneltelor electrice cu degetul pe comutator sau energizarea uneltelor electrice care au comutatorul pornit invită la accidente.

- Îndepărtați orice cheie sau cheie de reglare înainte de a porni scula electrică. O cheie sau o cheie lăsată atașată la o parte rotativă a sculei electrice poate duce la vătămări corporale.

- Nu vă întindeți prea mult. Păstrați în permanență echilibrul și poziția corectă. Acest lucru permite un control mai bun al sculei electrice în situații neprevăzute.

- Îmbrăcați-vă corespunzător. Nu purtați haine largi sau bijuterii. Țineți-vă părul, hainele și mânușile departe de piesele în mișcare. Hainele largi, bijuteriile sau părul lung pot fi prinse în piesele în mișcare.

- Depozitați sculele electrice nefolosite la îndemâna copiilor și nu permiteți persoanelor nefamiliarizate cu scula electrică sau cu aceste instrucțiuni să opereze scula electrică. Unelele electrice sunt periculoase în mâinile utilizatorilor neinstruiți.

- Întrețineți sculele electrice. Verificați dacă părțile mobile sunt dezaliniate sau blocate, dacă piesele sunt rupte și dacă există orice altă condiție care poate afecta funcționarea sculei electrice. Dacă este deteriorată, reparați scula electrică înainte de utilizare. Multe accidente sunt cauzate de scule electrice prost întreținute.

- Păstrați uneltele de tăiere ascuțite și curate. Unelele de tăiere întreținute corespunzător, cu muchii de tăiere ascuțite, sunt mai puțin susceptibile de a se bloca și sunt mai ușor de controlat.

- Utilizați scula electrică, accesoriile și biții de scule etc. în conformitate cu aceste instrucțiuni, ținând cont de condițiile de lucru și de lucrările care urmează să fie efectuate. Utilizarea sculei electrice pentru operațiuni diferite de cele prevăzute ar putea duce la o situație periculoasă.

Utilizarea și manipularea uneltei electrice fără fir

a) Încărcați o unitate de baterie reîncărcabilă folosind numai încărcătorul recomandat de producător. Încărcătoarele sunt adesea proiectate pentru un anumit tip de unitate de acumulator reîncărcabil. Există pericol de incendiu dacă sunt utilizate alte tipuri de unități de acumulatori reîncărcabili.

b) Numai unitățile de baterii reîncărcabile furnizate trebuie utilizate cu o unealtă electrică. Utilizarea altor unități de acumulatori reîncărcabili poate duce la pericol de rănire sau incendiu.

c) Atunci când nu sunt utilizate, depozitați bateriile reîncărcabile departe de clipsuri, monede, chei, cuie, șuruburi sau alte obiecte metalice mici care ar putea provoca scurtcircuitarea

contactelor. Scurtcircuitarea contactelor unei unități de baterii reîncărcabile poate duce la deteriorarea termică sau la incendiu.

d) Lichidele se pot scurge din unitățile de baterii reîncărcabile dacă acestea sunt utilizate necorespunzător. Dacă se întâmplă acest lucru, evitați contactul cu fluidul. Dacă are loc contactul, spălați zona afectată cu apă. Solicitați ajutor medical suplimentar dacă vă intră lichid în ochi. Lichidul de baterie scurs poate provoca iritații ale pielii sau arsuri.

Service

• Asigurați întreținerea uneltei electrice de către o persoană calificată pentru reparații, folosind numai piese de schimb identice. Acest lucru va asigura menținerea siguranței sculei electrice.

INDICAȚII SPECIALE DE SIGURANȚĂ PENTRU UNELTELE CARE FUNCȚIONEAZĂ CU BATERII

a) **Asigurați-vă că dispozitivul este oprit înainte de a introduce bateria.** Introducerea unei baterii într-o unealtă electrică care este pornită poate duce la accidente.

b) **Reîncărcați bateriile numai în interior deoarece încărcătorul de baterii este proiectat numai pentru utilizare în interior.**

c) **Pentru a reduce pericolul de electrocutare, deconectați încărcătorul de baterii de la rețea înainte de a-l curăța.**

d) **Nu expuneți bateria la lumina puternică a soarelui pe perioade lungi și nu o lăsați pe un încălzitor.** Căldura deteriorează acumulatorul și există riscul de explozie.

e) **Lăsați un acumulator fierbinte să se răcească înainte de a-l încărca.**

f) **Nu deschideți bateria și evitați deteriorarea mecanică a bateriei.** Risc de scurtcircuit și pot fi emise vapori care irită tractul respirator. Asigurați-vă aer curat și solicitați asistență medicală în caz de disconfort.

g) **Nu utilizați baterii nereîncărcabile!**

Avertismente de siguranță privind fierăstrăul cu lanț

• Țineți toate părțile corpului departe de lanțul fierăstrăului atunci când motorul este în funcțiune. Înainte de a porni fierăstrăul cu lanț, asigurați-vă că lanțul fierăstrăului nu este în contact cu nimic. O clipă de neatenție în timpul operării fierăstrăului cu lanț poate cauza încurcarea hainelor sau a corpului dumneavoastră cu lanțul fierăstrăului.

• Țineți întotdeauna fierăstrăul cu lanț cu mâna dreaptă Ținerea fierăstrăului cu lanț cu o configurație inversă a mâinii crește riscul de vătămare corporală și nu trebuie făcută niciodată.

• Țineți unealta electrică numai de suprafețele de prindere izolate, deoarece lanțul fierăstrăului poate intra în contact cu cabluri ascunse. Lanțurile de fierăstrău care intră în contact cu un fir "sub tensiune" pot face ca părțile metalice expuse ale uneltei electrice să fie "sub tensiune" și ar putea provoca operatorului un șoc electric.

• Purtați ochelari de protecție și protecție auditivă. Se recomandă echipament de protecție suplimentar pentru cap, mâini, picioare și picioare. Îmbrăcămintea de protecție adecvată va reduce vătămările corporale cauzate de resturile zburătoare sau de contactul accidental cu lanțul fierăstrăului.

• Nu folosiți un fierăstrău cu lanț într-un copac. Operarea unui fierăstrău cu lanț în timp ce se află într-un copac poate duce la vătămări corporale.

• Păstrați întotdeauna o poziție corectă și acționați fierăstrăul cu lanț numai atunci când stați pe o suprafață fixă, sigură și plană. Suprafețele alunecoase sau instabile, cum ar fi scările, pot cauza pierderea echilibrului sau a controlului fierăstrăului cu lanț.

• Atunci când tăiați o ramură care este sub tensiune, fiți atenți la revenirea arcului. Atunci când tensiunea din fibrele

de lemn este eliberată, membrul cu arc poate lovi operatorul și/sau poate scăpa drujba de sub control.

• **Aveți mare grijă când tăiați tufișuri și puieti.** Materialul subțire poate prinde lanțul fierăstrăului și poate fi biciuit spre dumneavoastră sau vă poate scoate din echilibru.

• **Transportați fierăstrăul cu lanț prin mânerul din față, cu fierăstrăul cu lanț oprit și departe de corpul dumneavoastră.** Când transportați sau depozitați fierăstrăul cu lanț, montați întotdeauna capacul barei de ghidare. Manipularea corectă a fierăstrăului cu lanț va reduce probabilitatea contactului accidental cu lanțul în mișcare.

• **Urmați instrucțiunile pentru lubrifierea, tensionarea lanțului și schimbarea accesoriilor.** Lanțul tensionat sau lubrifiat necorespunzător se poate rupe sau poate crește șansele de recul.

• **Păstrați mânerul uscat, curat și lipsit de ulei și unsoare.** Mânerul unsuros, uleios sunt alunecoase, cauzând pierderea controlului.

• **Tăiați numai lemn. Nu utilizați fierăstrăul cu lanț în scopuri care nu sunt prevăzute. De exemplu: nu utilizați fierăstrăul cu lanț pentru tăierea plasticului, a zidăriei sau a materialelor de construcție care nu sunt din lemn.** Utilizarea fierăstrăului cu lanț pentru operațiuni diferite de cele prevăzute ar putea duce la o situație periculoasă.

• **Cauzele și prevenirea de către operator a reculului:**

- reculul poate apărea atunci când vârful sau vârful barei de ghidare atinge un obiect sau când lemnul se închide și prinde lanțul fierăstrăului în tăietură.

- În unele cazuri, contactul cu vârful poate provoca o reacție inversă bruscă, lovind bara de ghidare în sus și înapoi spre operator.

- Ciupirea lanțului fierăstrăului de-a lungul părții superioare a barei de ghidare poate împinge rapid bara de ghidare înapoi spre operator.

- Oricare dintre aceste reacții vă poate face să pierdeți controlul fierăstrăului, ceea ce poate duce la vătămări corporale grave. Nu vă bazați exclusiv pe dispozitivele de siguranță încorporate în fierăstrăul dumneavoastră. În calitate de utilizator de fierăstrău cu lanț, trebuie să luați mai multe măsuri pentru a vă feri lucrările de tăiere de accidente sau vătămări. Lovitura de recul este rezultatul utilizării necorespunzătoare a uneltei și/sau al procedurilor sau condițiilor de operare incorecte și poate fi evitată prin luarea măsurilor de precauție adecvate prezentate mai jos:

• **Mențineți o prindere fermă, cu degetele mari și mari în jurul mânerelor fierăstrăului cu lanț, cu ambele mâini pe fierăstrău și poziționați-vă corpul și brațul pentru a vă permite să rezistați forțelor de recul.** Forțele de recul pot fi controlate de operator, dacă sunt luate măsurile de precauție adecvate. Nu dați drumul fierăstrăului cu lanț.

• **Nu vă întindeți prea mult și nu tăiați mai sus de înălțimea umerilor.** Acest lucru ajută la prevenirea contactului neintenționat cu vârful și permite un control mai bun al fierăstrăului cu lanț în situații neașteptate.

• **Utilizați numai barele și lanțurile de schimb specificate de producător.** Barele și lanțurile de înlocuire necorespunzătoare pot cauza ruperea lanțului și/sau recul.

• **Respectați instrucțiunile de ascuțire și întreținere ale producătorului pentru lanțul fierăstrăului.** Scăderea înălțimii calibrului de adâncime poate duce la creșterea reculului.

Avertismente suplimentare de siguranță

• Se recomandă ca primul utilizator să primească instrucțiuni practice de utilizare a fierăstrăului cu lanț și a echipamentului de protecție de la un operator cu experiență. Practica inițială ar trebui să fie tăierea buștenilor pe un cal de fierăstrău sau pe un leagăn.

• Acest instrument nu este destinat utilizării de către persoane (inclusiv copii) cu capacități fizice, senzoriale sau mentale

reduse sau cu lipsă de experiență și cunoștințe, cu excepția cazului în care acestea au fost supravegheate sau instruite cu privire la utilizarea aparatului de către o persoană responsabilă pentru siguranța lor. Copiii trebuie supravegheați pentru a se asigura că nu se joacă cu aparatul.

● **Copiii și tinerii, cu excepția ucenicilor cu vârsta mai mare de 16 ani și aflați sub supraveghere, nu trebuie să opereze fierăstrăul cu lanț. Același lucru este valabil și pentru persoanele care nu știu sau nu știu suficient cum să manevreze fierăstrăul cu lanț.** Instrucțiunile de utilizare trebuie să fie întotdeauna la îndemână. Persoanele inapte sau

obosite nu trebuie să opereze fierăstrăul cu lanț.

● **Atunci când lucrați cu mașina, țineți-o întotdeauna ferm cu mâinile și asigurați o poziție sigură.** Unealta electrică este ghidată mai sigur cu ambele mâini.

● **Asigurați-vă întotdeauna că toate mânerele și apărătorile sunt corect**

montate corespunzător atunci când utilizați utilajul. Nu încercați niciodată să utilizați o mașină

utilaj incomplet sau unul echipat cu o modificare neautorizată.

● **Așteptați ca mașina să se oprească înainte de a o lăsa jos.**

Montarea și funcționarea

● **Nu introduceți bateria înainte ca motofierăstrăul să fie complet asamblat.**

● **Purtați întotdeauna mănuși de protecție atunci când manevrați lanțul.**

● **ATENȚIE!** Acest mini fierăstrău cu lanț periat nu poate fi utilizat cu tijă de extensie. Nu-l utilizați pentru acest fierăstrău.

Umplerea cu ulei lubrifiant (vezi fig.4)

Înainte de funcționare, trebuie să umpleți uleiul pentru lanț în rezervorul de ulei. Slăbiți capacul rezervorului de ulei (11), apoi umpleți uleiul în rezervor.

Pomparea manuală a uleiului de lubrifiere (A se vedea fig.5)

După umplerea cu ulei, înainte de funcționare, trebuie să pompați manual uleiul pentru lubrifierea lanțului.

De fiecare dată când lanțul este uscat, trebuie, de asemenea, să pompați ulei pentru a lubrifia lanțul fierăstrăului.

Asamblarea / dezasamblarea bateriei (vezi fig. 6.1 & 6.2)

Introduceți bateria încărcată. Glisați bateria în întregime în canelura de sub mâner.

Pentru a scoate bateria, apăsați butonul de blocare (12) și trageți-o afară.

Pornirea/oprirea (vezi fig. 7)

Fierăstrăul este prevăzut cu un comutator de oprire cu blocare de siguranță pentru a evita pornirea neintenționată. Pentru a porni fierăstrăul, trebuie doar să apăsați butonul de blocare (6) și apoi să apăsați declanșatorul întrerupătorului (7).

Tăierea ramurilor (a se vedea figura 8)

● **Purtați întotdeauna cască de protecție pentru a proteja capul împotriva căderii ramurilor.**

● **O ramură tăiată poate duce la vătămări corporale prin căderea pe dumneavoastră sau prin revenirea de la sol. Tăiați ramurile mai lungi în secțiuni.**

● **Reduceți forța de tăiere înainte ca ramura să fie complet tăiată. Vă puteți accidenta, atunci când pierdeți echilibrul și controlul fierăstrăului cu lanț.**

Lanțul trebuie să ruleze la viteză maximă înainte de a face contact cu lemnul. Folosiți dispozitivul de protecție a vârfului pentru a vă sprijini atunci când tăiați subțiri.

Tăierea directă a unei ramuri de copac de la marginea superioară în jos este adecvată pentru ramurile cu diametrul de până la 5 cm.

Ramurile mai groase trebuie tăiate în trei trepte, pentru a evita deteriorarea copacului.

Nu forțați fierăstrăul cu lanț în timpul tăierii, lăsați lanțul să facă treaba.

Tăierea este optimizată atunci când viteza lanțului rămâne constantă în timpul tăierii.

Recul

Recul este mișcarea bruscă înapoi/în sus a fierăstrăului cu lanț, care apare atunci când lanțul (la vârful barei lanțului) intră

în contact cu un buștean sau cu lemnul sau când lanțul se blochează. Atunci când apare reculul, fierăstrăul cu lanț reacționează imprevizibil și poate provoca răni grave operatorului sau trecătorilor.

Trebuie acordată o atenție deosebită la tăierea laterală, înclinată sau în timpul tăierilor longitudinale, deoarece dinții de prindere de obicei nu pot fi aplicați.

Pentru a evita reculul:

- Tăiați cu bara lanțului la un unghi plat.

- Nu lucrați niciodată cu un lanț de fierăstrău slăbit, foarte întins sau foarte uzat.

- Înlocuiți lanțul tocit conform specificațiilor.

- Nu tăiați niciodată mai sus de înălțimea umerilor.

- Nu lucrați niciodată cu vârful lanțului.

- Țineți întotdeauna fermă drijba cu ambele mâini.

- Utilizați întotdeauna un lanț de fierăstrău aprobat cu recul redus.

- Aplicați dinții de prindere metalici pentru pârghie.

- Asigurați tensiunea corectă a lanțului.

Lucrul cu fierăstrăul cu lanț

Înainte de tăiere

Înainte de punerea în funcțiune și periodic în timpul tăierii, efectuați următoarele verificări:

- Este fierăstrăul cu lanț într-o stare sigură?

- Rezervorul de ulei este plin? Verificați uleiul înainte de pornire și periodic în timpul funcționării. Reumpleți uleiul atunci când rezervorul de ulei este gol. Umplerea rezervorului de ulei va dura aproximativ 20 de minute, în funcție de intensitatea tăierii și de opriri.

- Lanțul fierăstrăului este bine tensionat și ascuțit? Verificați tensiunea lanțului la fiecare 10 minute în timpul funcționării. La prima utilizare, lanțurile noi se pot prelungi considerabil. Starea lanțului influențează performanța de tăiere. Numai un lanț ascuțit protejează de suprasarcină.

- Purtați echipamentul de protecție necesar? Purtați ochelari de protecție și protecție auditivă. Se recomandă echipament de protecție suplimentar pentru cap, mâini, picioare și picioare. Îmbrăcămintea de protecție adecvată reduce pericolul de rănire din cauza materialului de tăiere aruncat și a atingerii accidentale a lanțului fierăstrăului.

Înlocuirea lanțului / sau a barei de ghidare (Fig.9)

După o utilizare îndelungată, lanțul / bara ar fi tocit sau uzat. Trebuie să schimbați unul nou. Pentru a înlocui lanțul, efectuați următorii pași, după cum urmează:

Deșurubați și scoateți butonul de blocare (5).

Scoateți placa de presare (3) și scoateți lanțul uzat sau bara de ghidare.

Montați lanțul și bara noi conform figurii 9.3.

Puneți la loc placa de presare (3).

Înșurubați la loc șurubul de blocare și fixați-l ușor.

Pentru a verifica tensionarea fierăstrăului, trageți-l în jos, mențineți distanța dintre lanț și bară între 2-3 mm. Dacă este prea mare, trebuie să strângeți din nou șurubul de fixare a lanțului (9), până când distanța este corectă. Apoi fixați butonul

de blocare (5) pentru a-l fixa în poziție.

Încărcarea bateriei (Fig.10)

Introduceți încărcătorul bateriei în priză de 230VAC; Indicatorul de alimentare se aprinde în verde.

Introduceți borna DC a încărcătorului în fanta de pe baterie. Indicatorul de alimentare va deveni roșu. Aceasta înseamnă că procesul de încărcare începe.

Pentru încărcarea bateriei de 2.0Ah, după aproximativ 80 de minute până la 1 oră, indicatorul de încărcare va deveni din nou verde. Aceasta denotă că procesul de încărcare este complet finalizat.

Scoateți ștecherul încărcătorului, apoi scoateți borna DC de la baterie.

Sfaturi pentru încărcare (Fig.11)

După utilizare, pachetul de baterii este probabil puțin cam fierbinte. În acest caz, pachetul de baterii nu poate fi încărcat. Trebuie să se odihnească, să se lase să se răcească.

Indicator de volum al bateriei (fig. 12)

Pachetul de baterii are o funcție care indică starea volumului. Pentru a afișa această funcție, trebuie doar să apăsați butonul de pe carcasă.

0 lumini aprinsă înseamnă că volumul rămâne sub 10%;

1 lumină aprinsă înseamnă că volumul rămâne între 10% și 25%

2 lumini aprinse înseamnă că volumul rămâne între 25% și 50%

3 lumini aprinse înseamnă că volumul rămâne între 50% și 75%

4 lumini aprinse înseamnă că volumul rămâne între 75% și 100%

ÎNTREȚINERE

• Avertisment: Opriiți și scoateți bateria de la sursa electrică înainte de reglare sau curățare.

Notă: Pentru a asigura o funcționare îndelungată și fiabilă, efectuați periodic următoarele lucrări de întreținere.

Pentru o funcționare sigură și corespunzătoare, mențineți întotdeauna unealta electrică și fanțele de ventilație ale acestora curate. Verificați periodic fierăstrăul cu lanț pentru defecte evidente, cum ar fi lanțul și bara lanțului slăbite, dislocate sau deteriorate, fixări slăbite și componente uzate sau deteriorate.

Verificați dacă capacele și apărătorile nu sunt deteriorate și sunt montate corect. Efectuați întreținerea sau reparațiile necesare înainte de utilizare.

Notă: Înainte de a returna fierăstrăul cu lanț, asigurați-vă că tot uleiul din rezervorul de ulei a fost golit.

Ascuțirea lanțului fierăstrăului

Nu ascuțiți singur lanțul fierăstrăului, cu excepția cazului în care aveți experiență în acest sens. Vă rugăm să obțineți lanțul de fierăstrău de schimb sau să vă ascuțiți lanțul profesional la service-ul post-vânzare autorizat.

Verificarea oilerului automat

Funcționarea corectă a lubrifiantului automat al lanțului fierăstrăului poate fi verificată prin rularea fierăstrăului cu lanț și îndreptarea vârfului barei lanțului spre o bucată de carton sau hârtie de pe sol. Nu atingeți solul cu lanțul și asigurați o distanță de siguranță de 20 cm. Dacă apare un model de ulei în creștere, ungătorul automat funcționează bine. Dacă nu apare niciun model de ulei, în ciuda unui rezervor de ulei plin.

După utilizare/depozitare

Scoateți uleiul din rezervor înainte de depozitare.

Curățați carcasa din plastic turnat a fierăstrăului cu lanț folosind o perie moale și o cârpă curată. Nu utilizați apă, solvenți sau produse de lustruit. Îndepărtați toate resturile, în special de la orificiile de răcire ale motorului.

După 1 - 3 ore de utilizare, scoateți capacul, bara lanțului și lanțul fierăstrăului și curățați-le folosind o perie.

Curățați zona de sub capac, roata motrice și ansamblul lanțului bară de resturi aderente cu ajutorul unei perii. Curățați priză de ulei cu o cârpă curată.

Asigurați-vă că rumegușul și resturile sunt îndepărtate și nu pot bloca conductele de ulei și sistemul de ungere.

Dacă fierăstrăul cu lanț urmează să fie depozitat pentru o perioadă mai lungă de timp, curățați lanțul și bara lanțului.

Depozitați fierăstrăul cu lanț într-un loc sigur și uscat, ferit de accesul copiilor.

Nu așezați alte obiecte pe sursa electrică.

Aveți grijă să așezați fierăstrăul cu lanț cu capacul de umplere cu ulei orientat în sus.

Atunci când depozitați în ambalajul de vânzare, rezervorul de ulei trebuie golit complet.

Nu modificați acest produs. Modificările neautorizate pot afecta siguranța produsului și pot duce la creșterea zgomotului și vibrațiilor.

PROTECȚIA MEDIULUI

Pentru a preveni deteriorarea mașinii în timpul transportului, aceasta este livrată într-un ambalaj rezistent. Majoritatea materialelor de ambalare pot fi reciclate. Duceți aceste materiale la locurile de reciclare corespunzătoare. Duceți aparatele nedorite la dealerul local. Aici acestea vor fi eliminate într-un mod sigur pentru mediu.



Bateriile Li-ion pot fi reciclate. Livrați-le la un loc de eliminare a deșeurilor chimice, astfel încât să poată fi reciclate sau eliminate într-un mod ecologic.

Aparatele electrice aruncate sunt reciclabile și nu trebuie aruncate în deșeurile menajere! Vă rugăm să ne sprijiniți activ în conservarea resurselor și protejarea mediului prin returnarea acestui aparat la centrele de colectare (dacă sunt disponibile).

Vedere detaliată CHS-S20LiCM

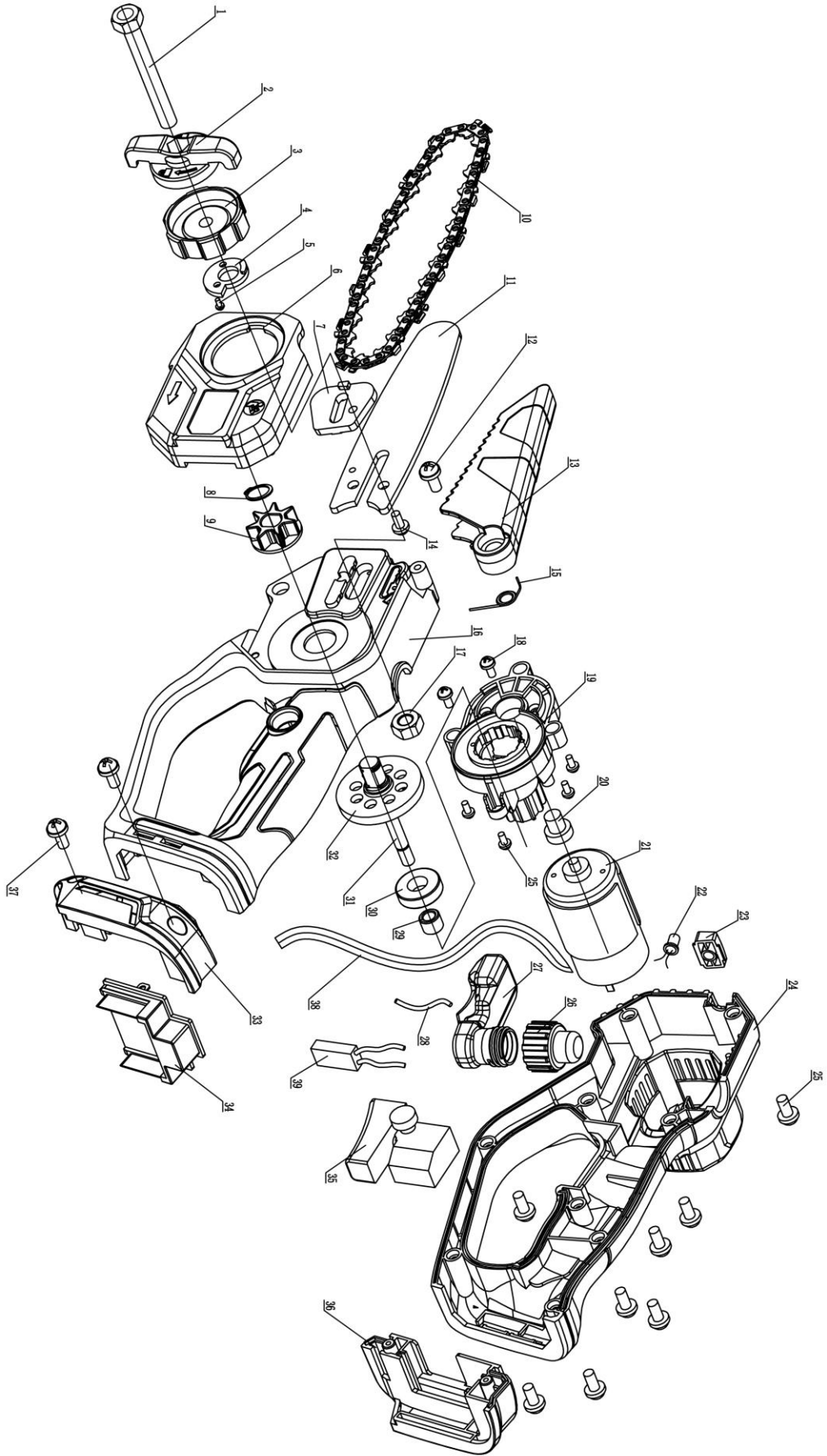

LISTA pieselor pentru CHS-S20LiCM

Piesa nr.	Descrierea piesei	Cant.	Piesa nr.	Descrierea piesei	Cant.
1	Bolț	1	21	Motor	1
2	Buton rotativ	1	22	Lumină LED	1
3	Buton de fixare a lanțului	1	23	Capac pentru lumina LED	1
4	Roată de reglare a lanțului	1	24	Carcasă dreapta	1
5	Șurub	3	25	Șurub	15
6	Placă de acoperire	1	26	Capac rezervor ulei	1
7	Bloc de reglare a lanțului	1	27	Rezervor de ulei	1
8	Inel elastic	1	28	Tub de ulei	1
9	Roată lanț	1	29	Rulment cu ace HK0608	1
10	Lanț	1	30	Rulment 6900	1
11	Bară de ghidare	1	31	Arbore de ieșire	1
12	Șurub de fixare	1	32	Angrenaj mare	1
13	Capac mobil	1	33	Bloc de conectare a bateriei (stânga)	1
14	Șurub	1	34	Scaun fișă baterie	1
15	Arc de răsucire	1	35	Comutator	1
16	Carcasă stânga	1	36	Bloc de conectare a bateriei (dreapta)	1
17	Piuliță	1	37	Șurub	2
18	Șurub de fixare a cutiei de viteze	2	38	Fir intern	3
19	Cutie de viteze	1	39	Decuplare termică	1
20	Angrenaj motor	1			



WORCRAFT



Lista de garanție / Warranty

Numărul de fabricație:	Data vânzării:	Semnătura și ștampila vânzătorului:

Numele clientului (denumirea firmei):	Adresa clientului (sediul firmei):

Clientul prin semnătura sa confirmă, că instalația i-a fost prezentată și explicată, că a fost încunoștințat cu modul de folosire, punerea în funcțiune a mașinii și utilizare, și că instalația i-a fost eliberată (predată) completă.	Semnătura clientului:

Note despre reparații – reparații de garanție

Data primirii reclamației:	Data de sfârșit al reclamației:	Numărul de evidență a reclamației:	Semnătura de reparație garantată (nota despre reparația nexecutată)	Ștampila tehnicianului serviciului:

Condiții de garanție

1. Furnizorul pentru acest produs, oferă perioada de garanție astfel cum este menționată în acest card de garanție, cu condiția ca produsul să fie utilizat și depozitat în conformitate cu reglementările și standardele aplicabile și cu instrucțiunile de utilizare. Perioada de garanție începe de la data vânzării către consumatorul final. Garanția pentru baterie este de 12 luni.

2. Clientul este obligat să returneze acest produs pentru reparație în starea în care a fost livrat, inclusiv toate piesele sale (inclusiv accesoriile), cu un certificat de garanție confirmat. Garanția acoperă defectele materialelor, defectele de fabricație și defectele cauzate de instalare, manoperă, modificare sau intervenție de către o altă persoană sau organizație neautorizată de centrul de service. Domeniul exact de aplicare al reparațiilor și al reclamațiilor este stabilit în prezentul certificat de garanție.

3. Perioada de garanție este extinsă cu perioada în care produsul a fost reparat în garanție. Reparațiile în garanție sunt efectuate numai de către centrele de service autorizate ale furnizorului.

4. Garanția nu se aplică la:

- Uzura normală a pieselor datorată funcționării, inclusiv: garnituri, simeringuri, rulmenți, manșoane de etanșare, cuplaje, curele și alte piese de uzură; - daune cauzate de utilizarea necorespunzătoare, repararea, întreținerea sau instalarea contrară instrucțiunilor de utilizare; daune rezultate din acțiuni intenționate sau din instalarea sau funcționarea produsului într-un mediu care nu îndeplinește cerințele tehnice; - daune cauzate de evenimente naturale, nerespectarea intervalelor de întreținere sau de service prescrise (în special în legătură cu înlocuirea părților uzate și a pieselor uzate) sau suprasolicitarea produsului; - daune provocate de o inspecție de service neprofesionistă (de exemplu, de către mecanici proprii ai clientului în afara centrelor de service autorizate sau prin utilizarea de piese de schimb neadecvate sau intervenția neprofesionistă în construcția și părțile electrice ale produsului). - produs contaminat, de exemplu de fluidele de funcționare (ulei, benzină) sau excremențele de la pompe și dispozitive similare, ceea ce face imposibilă diagnosticarea și întreținerea de rutină - produsul expus la un mediu neadecvat (umiditate excesivă, căldură, praf, substanțe chimice),

5. Garanția se aplică în conformitate cu următoarele condiții:

- Atunci când depune o reclamație, solicitantul este obligat să prezinte certificatul de garanție împreună cu dovada achiziționării produsului, dovada inspecției în garanție și dovada service-ului efectuat la un centru de service autorizat. - Garanția este valabilă numai dacă clientul a respectat toate condițiile de întreținere specificate în instrucțiunile de utilizare și în broșura de service. - Centrul de service autorizat va efectua o evaluare a defectului; în cazul în care defectul este recunoscut ca defect de garanție (defecte de fabricație sau materiale, la respectarea instrucțiunilor de întreținere și utilizare), centrul de service va repara sau înlocui gratuit piesa defectă. - Repararea trebuie să fie indicată în certificatul de garanție (data, tipul de reparație, semnătura și ștampila service-ului autorizat). Neprimirea unei dovezi a inspecțiilor de service și a unei dovezi a întreținerii regulate poate duce la respingerea unei cereri de garanție.

6. Centrul de servicii este obligat să furnizeze:

- efectuarea reparațiilor în garanție într-un termen rezonabil (legea stabilește un termen de 30 de zile de la data reclamației pentru remedierea defectului); - piesă de schimb gratuită sau înlocuirea piesei defecte (inclusiv manopera și materialele) în conformitate cu procedurile și legislația aplicabile din Republica Slovacă; - solicitarea rambursării costurilor de transport în cazul în care produsul trebuie trimis la un centru de service autorizat din afara locului de livrare a produsului; - întocmirea unui raport privind primirea, repararea și returnarea produsului.

7. Uzura normală a pieselor este considerată a fi performanța de durată de viață a pieselor în funcție de aplicație (locașuri dințate, nervuri, cuplaje, garnituri, rulmenți, lanțuri, curele, bușe, garnituri, angrenaje etc.).

Aceste piese nu fac obiectul solicitărilor de garanție dacă prezintă uzură normală pe durata de viață (valabil și dacă au fost întreținute necorespunzător). Garanția nu acoperă o astfel de uzură și rupere.

8. Garanție extinsă pentru motorul echipamentului (mașinii)

- Motorul echipamentului este acoperit de o perioadă de garanție extinsă de 3 ani de la data vânzării. - Această garanție extinsă acoperă numai defectele de fabricație și de material ale motorului care se manifestă în condiții normale de exploatare și la respectarea a tuturor condițiilor de întreținere prescrise (în manualul de operare). - Garanția motorului nu acoperă daunele și defecțiunile cauzate de: 1. instalare incorectă, reglare incorectă sau întreținere incorectă a motorului, 2. nerespectarea intervalelor regulate de întreținere a motorului (inclusiv schimbarea uleiului, a filtrelor, a garniturilor și a altor piese de uzură), 3. funcționarea motorului în afara parametrilor de funcționare permiși (tensiune, temperatură, umiditate etc.), 4. deteriorare mecanică sau intervenția unei persoane neautorizate, 5. elemente naturale sau alte influențe externe (de exemplu, inundații, incendii, fulgere). - În cazul în care o cerere de despăgubire pentru un motor este acceptată în cadrul garanției extinse, centrul de service autorizat (sau rețeaua sa autorizată) este obligat să remedieze defecțiunea în mod gratuit (repararea sau înlocuirea întregului motor, conform deciziei tehnicianului de service). - Pentru a beneficia de această garanție extinsă, trebuie să: 1. prezentați certificatul de garanție original, dovada achiziționării echipamentului și dovada efectuării unei revizii regulate a motorului (de obicei o dată pe an sau la intervalele specificate de producătorul motorului), 2. să demonstrați, că motorul a fost exploatat în conformitate cu manualul de utilizare și cu reglementările tehnice (adică nu este rezultatul unei întrețineri necorespunzătoare sau al unei exploatare în afara parametrilor tehnici), 3. trimiteți motorul la un centru de service autorizat pentru evaluare. - În cazul în care motorul este manipulat necorespunzător, modificat, sunt utilizate piese de schimb necorespunzătoare sau sunt descoperite manipulări de către persoane neautorizate, garanția extinsă este anulată. - Această garanție extinsă se adaugă la garanția legală de 24 de luni în temeiul Codului civil (Legea nr. 40/1964 Cod.) și al Legii privind protecția consumatorilor (Legea nr. 250/2007 Cod.) și nu reduce drepturile consumatorului în temeiul garanției legale.

9. Inspecții de service ale pieselor de service:

- Inspecțiile periodice de service trebuie efectuate la centrele de service autorizate ale furnizorului, în conformitate cu instrucțiunile producătorului (intervalele și domeniul de aplicare al lucrărilor specificate în broșura de service a produsului concret). - Piese de schimb și consumabilele originale nu trebuie înlocuite cu piese de schimb de la alți producători care nu garantează aceeași fiabilitate și siguranță.

10. Metoda și locul depunerii reclamației:

- O reclamație poate fi făcută la orice centru de service autorizat al furnizorului. - Atunci când faceți o reclamație, este necesar să prezentați: 1. certificatul de garanție în original cu toate elementele completate și confirmate, 2. dovada achiziției (factură, chitanță), 3. dovada inspecțiilor periodice de service (ștampile și semnături ale tehnicienilor de service), 4. în cazul unei reclamații privind motorul - dovada inspecțiilor de service ale motorului. - În cazul în care reclamația îndeplinește condițiile de reparație în garanție, centrul de service autorizat va aranja eliminarea defectului în mod gratuit, inclusiv manopera și materialele. - Furnizorul se asigură că reclamația este soluționată în termen de 30 de zile de la data primirii produsului și a documentelor reclamate.

Observație: Garanția extinsă pentru motorul echipamentului este o garanție comercială (suplimentară) oferită de producător în plus față de garanția legală de 24 de luni. Garanția legală de 24 de luni acoperă întregul produs (inclusiv motorul), iar drepturile consumatorului în temeiul acesteia nu pot fi limitate. Garanția extinsă pentru motor nu afectează sau nu reduce în niciun fel drepturile legale ale consumatorului care reies din Codul civil (Legea nr. 40/1964 Cod.) sau din Legea privind protecția consumatorilor (Legea nr. 250/2007 Cod.).

SERVICE ÎN GARANȚIE ȘI POSTGARANȚIE ESTE EFECTUAT DE CĂTRE REPREZENTANTUL AUTORIZAT AL PRODUCĂTORULUI

Reprezentantul împuternicit al producătorului: Slovakia Trend Export-Import s.r.o., Michalovská 87/1414, 073 01 Sobrance

Fax: (056) 652-2329 Tel: 0915 392 687 E-mail: servis@slovakia-trend.sk

GB

English**CORDLESS CHAIN SAW****INTENDED USE**

The power tool is intended for sawing wood such as wooden beams, planks, branches, tree trunks, etc., and for sawing of trees. Cuts can be sawed with or across the grain. This power tool is not suitable for sawing mineral materials.

DELIVERY SCOPE (Fig 3)

Dear customer,

Thank you very much for your choosing our products. Please check that the article is complete as specified in the scope of delivery. If parts are missing, please contact our service center or the sales outlet.

Item No.	Item description	Q'ty	Item No.	Item description	Q'ty
1	Mini Chain Saw	1	3	Fast battery charger	1
2	2.0Ah battery pack	2	4	Blow mould case	1

Danger! The equipment and packaging material are not toys. Do not let children play with plastic bags, foils or small parts. There is a danger of swallowing or suffocating!

TECHNICAL SPECIFICATIONS (Fig.1)

Model	CHS-S20LiCM (ZS-CHS55-1)	Oil reservoir capacity	15ml
Voltage	20Vd.c.	Chain oiler type	Manual pump
Battery pack	2000mAh	Protection class	IPX4
Chain max. speed	5m/s	Battery charger	GDCDL
Bar length	4" (100mm)	Battery charger input	100-240V~, 50/60Hz
Cutting capacity	90mm	Battery charger output	21Vd.c. 1,0A
Max cutting branch	Φ80cm	Sound pressure level	$L_{pA}=84,6\text{dB(A)}$, $K=3\text{ dB(A)}$
Chain link quantity	28	Sound power level	$L_{WA}=92,8\text{dB(A)}$, $K=3\text{ dB(A)}$
Chain tensioning type	SDS	Vibration level	$a_{hv,eq}=3,25\text{m/s}^2$, $K=1,5\text{m/s}^2$
Link pitch	1/4" (6.35mm)	Declaration sound power level	93dB(A)
Drive link thickness	1.09mm(0.043")	Weight (with battery)	0.95kg

NOISE/VIBRATION INFORMATION

The vibration level given in this information sheet has been measured in accordance with a standardised test given in EN 62841 and may be used to compare one tool with another. It may be used for a preliminary assessment of exposure.

The declared vibration emission level represents the main applications of the tool. However, if the tool is used for different applications, with different accessories or insertion tools or is poorly maintained, the vibration emission may differ. This may significantly increase the exposure level over the total working period.

An estimation of the level of exposure to vibration should also take into account the times when the tool is switched off or when it is running but not actually doing the job. This may significantly reduce the exposure level over the total working period. Identify additional safety measures to protect the operator from the effects of vibration such as: maintain the tool and the accessories, keep the hands warm, organisation of work patterns.

EXPLANATION OF SYMBOLS

	Attention!		Disassemble the battery pack before maintenance.
	Read the manual.		Wear working gloves.
	Wear eye protection		Wear safety helmet.
	Wear anti-slip safety shoes		Keep bystandings away from working area.
	Electrical appliances must not be disposed of with the domestic waste.		Do not use the machine in the rain or leave it outdoors when it is raining.

PRODUCT ELEMENTS (Fig. 2)

1	Chain	6	Safety interlock knob	11	Oil tank cap
2	Guiding bar	7	Switch trigger	12	Battery pack
3	Press plate	8	Hand grip	13	Manual oil feeder
4	Hand protector	9	Chain tension screw	14	LED working light

5	Locking knob	10	Safety cutting protector	15	Motor housing
---	--------------	----	--------------------------	----	---------------

SAFETY

General Power Tool Safety Warnings

⚠ WARNING Read all safety warnings and all instructions.

Failure to follow the warnings and instructions may result in electric shock, fire and/or serious injury.

Save all warnings and instructions for future reference.

The term "power tool" in the warnings refers to your mainsoperated (corded) power tool or battery-operated (cordless) power tool.

Work area safety

- Keep work area clean and well lit. Cluttered or dark areas invite accidents.
- Do not operate power tools in explosive atmospheres, such as in the presence of flammable liquids, gases or dust. Power tools create sparks which may ignite the dust or fumes.
- Keep children and bystanders away while operating a power tool. Distractions can cause you to lose control.

Electrical safety

- Power tool plugs must match the outlet. Never modify the plug in any way. Do not use any adapter plugs with earthed (grounded) power tools. Unmodified plugs and matching outlets will reduce risk of electric shock.
- Avoid body contact with earthed or grounded surfaces, such as pipes, radiators, ranges and refrigerators. There is an increased risk of electric shock if your body is earthed or grounded.
- Do not expose power tools to rain or wet conditions. Water entering a power tool will increase the risk of electric shock.
- Do not abuse the cord. Never use the cord for carrying, pulling or unplugging the power tool. Keep cord away from heat, oil, sharp edges and moving parts. Damaged or entangled cords increase the risk of electric shock.
- When operating a power tool outdoors, use an extension cord suitable for outdoor use. Use of a cord suitable for outdoor use reduces the risk of electric shock.
- If operating a power tool in a damp location is unavoidable, use a residual current device (RCD) protected supply. Use of an RCD reduces the risk of electric shock.

Personal safety

- Stay alert, watch what you are doing and use common sense when operating a power tool. Do not use a power tool while you are tired or under the influence of drugs, alcohol or medication. A moment of inattention while operating power tools may result in serious personal injury.
- Use personal protective equipment. Always wear eye protection. Protective equipment such as dust mask, non-skid safety shoes, hard hat, or hearing protection used for appropriate conditions will reduce personal injuries.
- Prevent unintentional starting. Ensure the switch is in the off-position before connecting to power source and/or battery pack, picking up or carrying the tool. Carrying power tools with your finger on the switch or energizing power tools that have the switch on invites accidents.
- Remove any adjusting key or wrench before turning the power tool on. A wrench or a key left attached to a rotating part of the power tool may result in personal injury.
- Do not overreach. Keep proper footing and balance at all times. This enables better control of the power tool in unexpected situations.

- Dress properly. Do not wear loose clothing or jewellery. Keep your hair, clothing and gloves away from moving parts. Loose clothes, jewellery or long hair can be caught in moving parts.
- Store idle power tools out of the reach of children and do not allow persons unfamiliar with the power tool or these instructions to operate the power tool. Power tools are dangerous in the hands of untrained users.
- Maintain power tools. Check for misalignment or binding of moving parts, breakage of parts and any other condition that may affect the power tool's operation. If damaged, have the power tool repaired before use. Many accidents are caused by poorly maintained power tools.
- Keep cutting tools sharp and clean. Properly maintained cutting tools with sharp cutting edges are less likely to bind and are easier to control.
- Use the power tool, accessories and tool bits etc. in accordance with these instructions, taking into account the working conditions and the work to be performed. Use of the power tool for operations different from those intended could result in a hazardous situation.

Use and handling of the cordless electrical power tool

- Charge a rechargeable battery unit using only the charger recommended by the manufacturer. Chargers are often designed for a particular type of rechargeable battery unit. There is the danger of fire if other types of rechargeable battery units are used.
- Only the rechargeable battery units supplied are to be used with an electrical power tool. The use of other rechargeable battery units may lead to the danger of injury or fire.
- When they are not being used, store rechargeable battery units away from paperclips, coins, keys, nails, screws or other small metal objects that could cause the contacts to be bridged. Short-circuiting the contacts of a rechargeable battery unit may result in heat damage or fire.
- Fluids may leak out of rechargeable battery units if they are misused. If this happens, avoid contact with the fluid. If contact occurs, flush the affected area with water. Seek additional medical help if any of the fluid gets into your eyes. Escaping battery fluid may cause skin irritation or burns.

Service

- Have your power tool serviced by a qualified repair person using only identical replacement parts. This will ensure that the safety of the power tool is maintained.

SPECIAL SAFETY DIRECTIONS FOR BATTERY-OPERATED TOOLS

- Ensure that the device is switched off before inserting the battery.** Inserting a battery into a power tool that is switched on may result in accidents.
- Recharge the batteries indoors only because the battery charger is designed for indoor use only.**
- To reduce the electric shock hazard, unplug the battery charger from the mains before cleaning the charger.**
- Do not subject the battery to strong sunlight over long periods and do not leave it on a heater.** Heat damages the battery and there is a risk of explosion.
- Allow a hot battery to cool before charging.**
- Do not open up the battery and avoid mechanical damage to the battery.** Risk of short circuit and fumes may be emitted that irritate the respiratory tract. Ensure fresh air and seek medical assistance in the event of discomfort.
- Do not use non-rechargeable batteries!**

Chain Saw Safety Warnings

- Keep all parts of the body away from the saw chain when the motor is operating. Before you start the chain saw, make sure the saw chain is not contacting anything. A moment of inattention while operating chain saws may cause entanglement of your clothing or body with the saw chain.
- **Always hold the chain saw with your right hand** Holding the chain saw with a reversed hand configuration increases the risk of personal injury and should never be done.
- **Hold the power tool by insulated gripping surfaces only, because the saw chain may contact hidden wiring.** Saw chains contacting a "live" wire may make exposed metal parts of the power tool "live" and could give the operator an electric shock.
- **Wear safety glasses and hearing protection. Further protective equipment for head, hands, legs and feet is recommended.** Adequate protective clothing will reduce personal injury by flying debris or accidental contact with the saw chain.
- **Do not operate a chain saw in a tree.** Operation of a chain saw while up in a tree may result in personal injury.
- **Always keep proper footing and operate the chain saw only when standing on fixed, secure and level surface.** Slippery or unstable surfaces such as ladders may cause a loss of balance or control of the chain saw.
- **When cutting a limb that is under tension be alert for spring back.** When the tension in the wood fibres is released the spring loaded limb may strike the operator and/or throw the chain saw out of control.
- **Use extreme caution when cutting brush and saplings.** The slender material may catch the saw chain and be whipped toward you or pull you off balance.
- **Carry the chain saw by the front handle with the chain saw switched off and away from your body. When transporting or storing the chain saw, always fit the guide bar cover.** Proper handling of the chain saw will reduce the likelihood of accidental contact with the moving saw chain.
- **Follow instructions for oiling, chain tensioning and changing accessories.** Improperly tensioned or lubricated chain may either break or increase the chance for kickback.
- **Keep handles dry, clean, and free from oil and grease.** Greasy, oily handles are slippery causing loss of control.
- **Cut wood only. Don't use chain saw for purposes not intended. For example: do not use chain saw for cutting plastic, masonry or non-wood building materials.** Use of the chain saw for operations different than intended could result in a hazardous situation.
- **Causes and operator prevention of kickback:**
 - Kickback may occur when the nose or tip of the guide bar touches an object, or when the wood closes in and pinches the saw chain in the cut.
 - Tip contact in some cases may cause a sudden reverse

Mounting and operation

- **Do not insert battery before the chain saw is completely assembled.**
- **Always wear protective gloves when handling the chain.**
- **CAUTION!** This brushed mini chain saw can not applicable extension pole. do not intend to use it on this saw.

Filling up lubricating oil (See fig.4)

Before operation, it needs to fill chain oil into oil tank. Loosen the oil tank cap (11), then fill the oil into the tank.

Manul pumping the lubrication oil (See fig.5)

After fill up oil, before operation, it needs to manual pump the oil to lubrication the chain.

reaction, kicking the guide bar up and back towards the operator.

- Pinching the saw chain along the top of the guide bar may push the guide bar rapidly back towards the operator.
- Either of these reactions may cause you to lose control of the saw which could result in serious personal injury. Do not rely exclusively upon the safety devices built into your saw. As a chain saw user, you should take several steps to keep your cutting jobs free from accident or injury. Kickback is the result of tool misuse and/or incorrect operating procedures or conditions and can be avoided by taking proper precautions as given below:
 - **Maintain a firm grip, with thumbs and fingers encircling the chain saw handles, with both hands on the saw and position your body and arm to allow you to resist kickback forces.** Kickback forces can be controlled by the operator, if proper precautions are taken. Do not let go of the chain saw.
 - **Do not overreach and do not cut above shoulder height.** This helps prevent unintended tip contact and enables better control of the chain saw in unexpected situations.
 - **Only use replacement bars and chains specified by the manufacturer.** Incorrect replacement bars and chains may cause chain breakage and/or kickback.
 - **Follow the manufacturer's sharpening and maintenance instructions for the saw chain.** Decreasing the depth gauge height can lead to increased kickback.

Additional safety warnings

- It is recommended that the first time user should have practical instruction in the use of the chainsaw and the protective equipment from an experienced operator. The initial practice should be cutting logs on a saw horse or cradle.
- This tool is not intended for use by persons (including children) with reduced physical, sensory or mental capabilities, or lack of experience and knowledge, unless they have been given supervision or instruction concerning use of the appliance by a person responsible for their safety. Children should be supervised to ensure that they do not play with the appliance.
- **Children and juveniles, with the exception of apprentices older than 16 years and under supervision, may not operate the chain saw. The same applies for persons who do not or do not sufficiently know how to handle the chain saw.** The operating instructions should always be ready to hand. Persons unfit or tired must not operate the chain saw.
- **When working with the machine, always hold it firmly with hands and provide for a secure stance.** The power tool is guided more securely with both hands.
- **Always ensure all handles and guards are properly fitted when using the machine.** Never attempt to use an incomplete machine or one fitted with an unauthorized modification.
- **Wait until the machine has come to a standstill before placing it down.**

For each time found the chain dry, it also needs to pump oil to lubricating the saw chain.

Assemble / disassemble the battery (see fig. 6.1 & 6.2)

Insert the charged battery. Slide the battery pack into the groove under the hand grip entirely.

To remove the battery, just press down the locking knob (12) and pull it out.

Switching on/off (see fig. 7)

The saw built a safety lock off switch for avoid unintentional start. To switch on the saw, just press down the interlock button (6) and then press down the switch trigger (7).

Cutting branches (see figure 8)

- Always wear hard hat to protect head against falling branches.
- A cut branch can lead to personal injury by falling on you or springing back from the ground. Cut longer branches in sections.
- Reduce the cutting force before the branch is completely cut off. You can get injured, when losing balance and control of the chain saw.

The chain must be running at full speed before it makes contact with the wood. Use the tip protector to support when undercutting.

Pruning straight through a tree branch from the top edge down is appropriate for branches up to 5 cm in diameter.

Thicker branches should be pruned in three-steps, to prevent damaging the tree.

Do not force the chain saw while cutting, let the chain do the work.

Sawing is optimized when the chain speed remains steady during cutting.

Kickback

Kickback is the sudden backward/upward motion of the chain saw, occurring when the chain (at the tip of the chain bar) comes in contact with a log or wood, or when the chain becomes jammed. When kickback occurs, the chainsaw reacts unpredictably and can cause heavy injuries to the operator or bystanders.

Particular attention must be given when sawing sideways, slanted or during length cuts, as the gripping teeth usually can not be applied.

To avoid kickback:

- Saw with the chain bar at a flat angle.
- Never work with a loose, widely stretched or heavily worn out saw chain.
- Replace blunt chain as specified.
- Never saw above shoulder height.
- Never work with the tip of the chain.
- Always hold a chain saw firmly with both hands.
- Always use an approved low-kickback saw chain.
- Apply the metal gripping teeth for leverage.
- Ensure correct chain tension.

Working with the Chain Saw

Before Cutting

Before starting operation and periodically during cutting, carry out the following checks:

- Is the chain saw in a safe condition?
- Is the oil reservoir filled? Check oil prior to starting and regularly during operation. Refill oil when oil tank empty. The oil tank filling will last approx. 20 minutes, depending on sawing intensity and stops.

MAINTENANCE

- **Warning: Switch off and remove battery from power tool before adjusting or cleaning.**

Note: To ensure long and reliable service, carry out the following maintenance regularly.

For safe and proper working, always keep the power tool and its ventilation slots clean.

Regularly check the chain saw for obvious defects such as loose, dislodged or damaged saw chain and chain bar, loose fixings and worn or damaged components.

Check that covers and guards are undamaged and correctly fitted. Carry out necessary maintenance or repairs before using.

Note: Before returning the chain saw, ensure all oil in the oil reservoir has been emptied.

Sharpening the Saw Chain

Do not sharpen the saw chain yourself, unless you are experienced in doing so. Please obtain the replacement saw chain or have your chain sharpened professionally at your authorized after-sales service.

Checking the Automatic Oiler

Proper functioning of the automatic saw chain oiler can be checked by running the chain saw and pointing the tip of the chain bar towards a piece of cardboard or paper on the ground. Do not touch the ground with the chain and ensure a safety clearance of 20 cm. If an increasing oil pattern develops, the automatic oiler is operating fine. If there is no oil pattern despite a full oil reservoir.

After Use/Storage

– Is the saw chain properly tensioned and sharp? Check chain tension every 10 minutes during operation. Upon initial operation, new chains can lengthen considerably. The condition of the chain influences the cutting performance. Only a sharp chain protects from overload.

– Are you wearing the required protective equipment? Wear safety glasses and hearing protection. Further protective equipment for head, hands, legs and feet is recommended. Suitable protective clothing reduces the danger of injury from thrown about cutting material and accidental touching of the saw chain.

Chain /or Guiding Bar replacement (Fig.9)

After long time using, the chain / bar would be blunt or worn out. You need to change a new one. To replace the chain, please do the following steps as below:

Unscrew and remove the locking knob (5).

Remove press plate (3) and take out worn chain or guiding bar.

Remount the new chain and bar as figure 9.3.

Put back press plate (3).

Screw back the lock screw and slightly fasten it.

To check the saw tension by pull it downside, keep the gap between chain and bar within 2-3mm. If too big, it should to re-tighten the chain tension screw (9), until the gap is right. Then fasten the lock knob (5) to secure it in place.

Battery Charging (Fig.10)

Plug the battery charging into the 230VAC socket; The power indicator light on green.

Plug the DC terminal of the charger into the slot on the battery.

The power indicator will turn red. It means the charging process starts.

For charging 2.0Ah battery, after around 80 minutes to 1 hour, the charging indicator will turn green again. It denotes the charging process is completely finished.

Pull out the charger plug, and then pull off the DC terminal from the battery.

Charging tips (Fig.11)

After using, the battery pack probably a little bit hot. In that case, the battery pack can not be charged in. It needs to have a rest, let it cool down.

Battery volume indicator (fig. 12)

The battery pack has a feature to indicate which volume status. To show this feature, just press the button on the housing.

0 light on means the volume remains below 10%;

1 light on means the volume remains 10% to 25%

2 lights on means the volume remains 25% to 50%

3 lights on means the volume remains 50% to 75%

4 lights on means the volume remains 75% to 100%

Remove the oil from the reservoir before storage.

Clean the moulded plastic housing of the chain saw using a soft brush and clean cloth. Do not use water, solvents or polishes.

Remove all debris, especially from the motor cooling vents.

After 1 – 3 hours of use, remove the cover, the chain bar and the saw chain, and clean them using a brush.

Clean the area under the cover, the drive wheel and the chain bar assembly from adherant debris using a brush. Clean the oil outlet with a clean cloth.

Be sure to make sure that sawdust and debris are removed and can not block the oil pipes and oiling system.

If the chain saw is to be stored for a longer period of time, clean the saw chain and the chain bar.

Store the chain saw in a secure, dry place, out of the reach of children.

Do not place other objects on the power tool.

Please take care to place down the chain saw with the oil filler cap facing upward.

When storing in the sales packaging, the oil reservoir must be completely emptied.

Do not modify this product. Unauthorized modifications may impair the safety of your product and may result in increased noise and vibration.

ENVIRONMENT PROTECTION

In order to prevent the machine from damage during transport, it is delivered in a sturdy packaging. Most of the packaging materials can be recycled. Take these materials to the appropriate recycling locations. Take your unwanted machines to your local dealer. Here they will be disposed of in an environmentally safe way.



Li-ion batteries can be recycled. Deliver them to a disposal site for chemical waste so that they can be recycled or disposed of in an environmentally friendly manner.

Discarded electric appliances are recyclable and should not be discarded in the domestic waste! Please actively support us in conserving resources and protecting the environment by returning this appliance to the collection centres (if available).

DE Deutsch

Akku-kettensäge

BESTIMMUNGSGEMÄßER GEBRAUCH

Das Elektrowerkzeug ist bestimmt zum Sägen von Holz wie z.B. Holzbalken, Bretter, Äste, Stämme usw. sowie zum Fällen von Bäumen. Es kann für Schnitte längs und quer zur Faserrichtung verwendet werden.

Dieses Elektrowerkzeug ist nicht geeignet zum Sägen von mineralischen Werkstoffen.

LIEFERUMFANG (Abb. 3)

Sehr geehrter Kunde,

Vielen Dank, dass Sie sich für unsere Produkte entschieden haben. Bitte prüfen Sie die Vollständigkeit des Artikels gemäß den Angaben im Lieferumfang. Bei fehlenden Teilen wenden Sie sich bitte an unser Service Center oder die Verkaufsstelle.

Art.-Nr.	Artikelbeschreibung	Menge	Art.-Nr.	Artikelbeschreibung	Menge
1	Mini-Kettensäge	1	3	Schnellladegerät	1
2	2,0-Ah-Akku	2	4	Blasformkoffer	1

Achtung! Die Ausrüstung und das Verpackungsmaterial sind kein Spielzeug. Lassen Sie Kinder nicht mit Plastiktüten, Folien oder Kleinteilen spielen. Es besteht Verschluck- oder Erstickungsgefahr!

TECHNISCHE DATEN (Abb. 1)

Modell	CHS-S20LiCM (ZS-CHS55-1)	Ölbehältervolumen	15ml
Spannung	20Vd.c.	Kettenölertyp	Handpumpe
Akku	2000mAh	Schutzart	IPX4
Maximale Kettengeschwindigkeit	5m/s	Ladegerät	GDCDL
Schwertlänge	4" (100mm)	Ladeingang	100-240V~, 50/60Hz
Schnittkapazität	90mm	Ladeausgang	21Vd.c. 1,0A
Maximaler Astschnitt	Φ80cm	Schalldruckpegel	L _{pA} =84,6dB(A), K=3 dB(A)
Anzahl Kettenglieder	28	Schallleistungspegel	L _{WA} =92,8dB(A), K=3 dB(A)
Kettenspanntyp	SDS	Vibrationspegel	a _{hv,eq} =3,25m/s ² , K=1,5m/s ²
Gliederteilung	1/4" (6.35mm)	Deklariertes Schalleistungspegel	93dB(A)
Treibgliedstärke	1.09mm(0.043")	Gewicht (mit Akku)	0.95kg

GERAUSCH-/VIBRATIONSINFORMATION

Der in diesen Anweisungen angegebene Schwingungspegel ist entsprechend einem in EN 62841 genormten Messverfahren gemessen worden und kann für den Vergleich von Elektrowerkzeugen miteinander verwendet werden. Er eignet sich auch für eine vorläufige Einschätzung der Schwingungsbelastung. Der angegebene Schwingungspegel repräsentiert die hauptsächlichen Anwendungen des Elektrowerkzeugs. Wenn allerdings das Elektrowerkzeug für andere Anwendungen, mit unterschiedlichen Zubehören, mit abweichenden Einsatzwerkzeugen oder ungenügender Wartung eingesetzt wird, kann der Schwingungspegel abweichen. Dies kann die Schwingungsbelastung über den gesamten Arbeitszeitraum deutlich erhöhen.

Für eine genaue Abschätzung der Schwingungsbelastung sollten auch die Zeiten berücksichtigt werden, in denen das Gerät

abgeschaltet ist oder zwar läuft, aber nicht tatsächlich im Einsatz ist. Dies kann die Schwingungsbelastung über den gesamten Arbeitszeitraum deutlich reduzieren.

Legen Sie zusätzliche Sicherheitsmaßnahmen zum Schutz des Bedieners vor der Wirkung von Schwingungen fest wie zum Beispiel: Wartung von Elektrowerkzeug und Einsatzwerkzeugen, Warmhalten der Hände, Organisation der Arbeitsabläufe.

ERLÄUTERUNG DER BILDSYMBOLE

	Aufmerksamkeit!		Zerlegen Sie den Akku vor der Wartung.
	Lesen Sie das Handbuch.		Tragen Sie Arbeitshandschuhe.
	Augenschutz tragen		Schutzhelm tragen.
	Tragen Sie rutschfeste Sicherheitsschuhe		Halten Sie Zuschauer vom Arbeitsbereich fern.
	Elektrogeräte dürfen nicht über den Hausmüll entsorgt werden.		Verwenden Sie die Maschine nicht bei Regen und stellen Sie sie bei Regen nicht im Freien auf.

WERKZEUG-ELEMENTE (Abb. 2)

1	Kette	6	Sicherheitsverriegelungsknopf	11	Öltankdeckel
2	Führungsschiene	7	Schalter	12	Akku
3	Pressplatte	8	Handgriff	13	Manuelle Ölzufuhr
4	Handschutz	9	Kettenspannschraube	14	LED-Arbeitsleuchte
5	Verriegelungsknopf	10	Schneidschutz	15	Motorgehäuse

WERKZEUG-ELEMENTE

Arbeitsbereiche können zu Unfällen führen.

- **Arbeiten Sie mit dem Elektrowerkzeug nicht in explosionsgefährdeter Umgebung, in der sich brennbare Flüssigkeiten, Gase oder Staube befinden.** Elektrowerkzeuge erzeugen Funken, die den Staub oder die Dämpfe entzünden können.
- **Halten Sie Kinder und andere Personen während der Benutzung des Elektrowerkzeugs fern.** Bei Ablenkung können Sie die Kontrolle über das Gerät verlieren.

Elektrische Sicherheit

- **Der Anschlussstecker des Elektrowerkzeuges muss in die Steckdose passen. Der Stecker darf in keiner Weise verändert werden. Verwenden Sie keine Adapterstecker gemeinsam mit schutzgeerdeten Elektrowerkzeugen.** Unveränderte Stecker und passende Steckdosen verringern das Risiko eines elektrischen Schlages.
- **Vermeiden Sie Körperkontakt mit geerdeten Oberflächen wie von Rohren, Heizungen, Herden und Kuhlschranken.** Es besteht ein erhöhtes Risiko durch elektrischen Schlag, wenn Ihr Körper geerdet ist.
- **Halten Sie Elektrowerkzeuge von Regen oder Nasse fern.** Das Eindringen von Wasser in ein Elektrowerkzeug erhöht das Risiko eines elektrischen Schlages.
- **Zweckentfremden Sie das Kabel nicht, um das Elektrowerkzeug zu tragen, aufzuhängen oder um den Stecker aus der Steckdose zu ziehen. Halten Sie das Kabel fern von Hitze, Öl, scharfen Kanten oder sich bewegenden Gerateteilen.** Beschädigte oder verwickelte Kabel erhöhen das Risiko eines elektrischen Schlages.
- **Wenn Sie mit einem Elektrowerkzeug im Freien arbeiten, verwenden Sie nur Verlängerungskabel, die auch für den Außenbereich geeignet sind.** Die Anwendung eines für den

Außenbereich geeigneten Verlängerungskabels verringert das Risiko eines elektrischen Schlages.

- **Wenn der Betrieb des Elektrowerkzeuges in feuchter Umgebung nicht vermeidbar ist, verwenden Sie einen Fehlerstromschutzschalter.** Der Einsatz eines Fehlerstromschutzschalters vermindert das Risiko eines elektrischen Schlages.

Sicherheit von Personen

- **Seien Sie aufmerksam, achten Sie darauf, was Sie tun, und gehen Sie mit Vernunft an die Arbeit mit einem Elektrowerkzeug. Benutzen Sie kein Elektrowerkzeug, wenn Sie mude sind oder unter dem Einfluss von Drogen, Alkohol oder Medikamenten stehen.** Ein Moment der Unachtsamkeit beim Gebrauch des Elektrowerkzeuges kann zu ernsthaften Verletzungen führen.
- **Tragen Sie persönliche Schutzausrüstung und immer eine Schutzbrille.** Das Tragen persönlicher Schutzausrüstung, wie Staubmaske, rutschfeste Sicherheitsschuhe, Schutzhelm oder Gehörschutz, je nach Art und Einsatz des Elektrowerkzeuges, verringert das Risiko von Verletzungen.
- **Vermeiden Sie eine unbeabsichtigte Inbetriebnahme. Vergewissern Sie sich, dass das Elektrowerkzeug ausgeschaltet ist, bevor Sie es an die Stromversorgung und/oder den Akku anschließen, es aufnehmen oder tragen.** Wenn Sie beim Tragen des Elektrowerkzeuges den Finger am Schalter haben oder das Gerät eingeschaltet an die Stromversorgung anschließen, kann dies zu Unfällen führen.
- **Entfernen Sie Einstellwerkzeuge oder Schraubenschlüssel, bevor Sie das Elektrowerkzeug einschalten.** Ein Werkzeug oder Schlüssel, der sich in

einem drehenden Gerateteil befindet, kann zu Verletzungen führen.

- **Vermeiden Sie eine abnormale Körperhaltung. Sorgen Sie für einen sicheren Stand und halten Sie jederzeit das Gleichgewicht.** Dadurch können Sie das Elektrowerkzeug in unerwarteten Situationen besser kontrollieren.

- **Tragen Sie geeignete Kleidung. Tragen Sie keine weite Kleidung oder Schmuck. Halten Sie Haare, Kleidung und Handschuhe fern von sich bewegenden Teilen.** Lockere Kleidung, Schmuck oder lange Haare können von sich bewegenden Teilen erfasst werden.

- **Wenn Staubabsaug- und -auffangeinrichtungen montiert werden können, vergewissern Sie sich, dass diese angeschlossen sind und richtig verwendet werden.** Verwendung einer Staubabsaugung kann Gefährdungen durch Staub verringern.

Verwendung und Behandlung des Elektrowerkzeuges

- **Überlasten Sie das Gerät nicht. Verwenden Sie für Ihre Arbeit das dafür bestimmte Elektrowerkzeug.** Mit dem passenden Elektrowerkzeug arbeiten Sie besser und sicherer im angegebenen Leistungsbereich.

- **Benutzen Sie kein Elektrowerkzeug, dessen Schalter defekt ist.** Ein Elektrowerkzeug, das sich nicht mehr ein- oder ausschalten lässt, ist gefährlich und muss repariert werden.

- **Ziehen Sie den Stecker aus der Steckdose und/oder entfernen Sie den Akku, bevor Sie Geräteeinstellungen vornehmen, Zubehorteile wechseln oder das Gerät weglegen.** Diese Vorsichtsmaßnahme verhindert den unbeabsichtigten Start des Elektrowerkzeuges.

- **Bewahren Sie unbenutzte Elektrowerkzeuge außerhalb der Reichweite von Kindern auf. Lassen Sie Personen das Gerät nicht benutzen, die mit diesem nicht vertraut sind oder diese Anweisungen nicht gelesen haben.** Elektrowerkzeuge sind gefährlich, wenn sie von unerfahrenen Personen benutzt werden.

- **Pflegen Sie Elektrowerkzeuge mit Sorgfalt. Kontrollieren Sie, ob bewegliche Teile einwandfrei funktionieren und nicht klemmen, ob Teile gebrochen oder so beschädigt sind, dass die Funktion des Elektrowerkzeuges beeinträchtigt ist. Lassen Sie beschädigte Teile vor dem Einsatz des Gerätes reparieren.** Viele Unfälle haben ihre Ursache in schlecht gewarteten Elektrowerkzeugen.

- **Halten Sie Schneidwerkzeuge scharf und sauber.** Sorgfältig gepflegte Schneidwerkzeuge mit scharfen Schneidkanten verklemmen sich weniger und sind leichter zu führen.

- **Verwenden Sie Elektrowerkzeug, Zubehör, Einsatzwerkzeuge usw. entsprechend diesen Anweisungen. Berücksichtigen Sie dabei die Arbeitsbedingungen und die auszuführende Tätigkeit.** Der Gebrauch von Elektrowerkzeugen für andere als die vorgesehenen Anwendungen kann zu gefährlichen Situationen führen.

Verwendung und Behandlung des Akkuwerkzeuges

a) Laden Sie die Akkus nur in Ladegeräten auf, die vom Hersteller empfohlen werden. Für ein Ladegerät, das für eine bestimmte Art von Akkus geeignet ist, besteht Brandgefahr, wenn es mit anderen Akkus verwendet wird.

b) Verwenden Sie nur die dafür vorgesehenen Akkus in den Elektrowerkzeugen. Der Gebrauch von anderen Akkus kann zu Verletzungen und Brandgefahr führen.

c) Halten Sie den nicht benutzten Akku fern von Büroklammern, Münzen, Schlüsseln, Nägeln, Schrauben oder anderen kleinen Metallgegenständen, die eine Überbrückung der Kontakte verursachen könnten. Ein Kurzschluss zwischen den Akkukontakten kann Verbrennungen oder Feuer zur Folge haben.

d) Bei falscher Anwendung kann Flüssigkeit aus dem Akku austreten. Vermeiden Sie den Kontakt damit. Bei zufälligem Kontakt mit Wasser abspülen. Wenn die Flüssigkeit in die Augen kommt, nehmen Sie zusätzlich ärztliche Hilfe in Anspruch.

Austretende Akkuflüssigkeit kann zu Hautreizungen oder Verbrennungen führen.

Service

- **Lassen Sie Ihr Elektrowerkzeug nur von qualifiziertem Fachpersonal und nur mit Original-Ersatzteilen reparieren.** Damit wird sichergestellt, dass die Sicherheit des Elektrowerkzeuges erhalten bleibt.

Spezielle Sicherheitshinweise für Akkugeräte

a) **Stellen Sie sicher, dass das Gerät ausgeschaltet ist, bevor Sie den Akku einsetzen.** Das Einsetzen eines Akkus in ein Elektrowerkzeug, das eingeschaltet ist, kann zu Unfällen führen.

b) **Laden Sie Ihre Batterien nur im Innenbereich auf, weil das Ladegerät nur dafür bestimmt ist.**

c) **Um das Risiko eines elektrischen Schlags zu reduzieren, ziehen Sie den Stecker des Ladegeräts aus der Steckdose heraus, bevor Sie es reinigen.**

d) **Setzen Sie den Akku nicht über längere Zeit starker Sonneneinstrahlung aus und legen Sie ihn nicht auf Heizkörpern ab.** Hitze schadet dem Akku und es besteht Explosionsgefahr.

e) **Lassen Sie einen erwärmten Akku vor dem Laden abkühlen.**

f) **Öffnen Sie den Akku nicht und vermeiden Sie eine mechanische Beschädigung des Akkus.** Es besteht die Gefahr eines Kurzschlusses und es können Dämpfe austreten, die die Atemwege reizen. Sorgen Sie für Frischluft und nehmen Sie bei Beschwerden zusätzlich ärztliche Hilfe in Anspruch.

g) **Verwenden Sie keine nicht wiederaufladbaren Batterien!**

Sicherheitshinweise für Kettensagen

- **Halten Sie bei laufender Säge alle Körperteile von der Sägekette fern. Vergewissern Sie sich vor dem Starten der Säge, dass die Sägekette nichts berührt.** Beim Arbeiten mit einer Kettensäge kann ein Moment der Unachtsamkeit dazu führen, dass Bekleidung oder Körperteile von der Sägekette erfasst werden.

- **Halten Sie die Kettensäge immer mit Ihrer rechten Hand am hinteren Griff und Ihrer linken Hand am vorderen Griff.** Das Festhalten der Kettensäge in umgekehrter Arbeitshaltung erhöht das Risiko von Verletzungen und darf nicht angewendet werden.

- **Halten Sie das Elektrowerkzeug nur an den isolierten Griffflächen, da die Sägekette in Berührung mit verborgenen Stromleitungen kommen kann.** Der Kontakt der Sägekette mit einer spannungsführenden Leitung kann metallene Gerateteile unter Spannung setzen und zu einem elektrischen Schlag führen.

- **Tragen Sie Schutzbrille und Gehörschutz. Weitere Schutzausrüstung für Kopf, Hände, Beine und Füse wird empfohlen.** Passende Schutzkleidung mindert die Verletzungsgefahr durch umherfliegendes Spanmaterial und zufälliges Berühren der Sägekette.

- **Arbeiten Sie mit der Kettensäge nicht auf einem Baum.** Bei Betrieb einer Kettensäge auf einem Baum besteht Verletzungsgefahr.

- **Achten Sie immer auf festen Stand und benutzen Sie die Kettensäge nur, wenn Sie auf festem, sicherem und ebenem Grund stehen.** Rutschiger Untergrund oder instabile Standflächen wie auf einer Leiter können zum Verlust des Gleichgewichts oder zum Verlust der Kontrolle über die Kettensäge führen.

- **Rechnen Sie beim Schneiden eines unter Spannung stehenden Astes damit, dass dieser zuruckfedert.** Wenn die Spannung in den Holzfasern freikommt, kann

dergespannte Ast die Bedienperson treffen und/oder die Kettensäge der Kontrolle entreißen.

- **Seien Sie besonders vorsichtig beim Schneiden von Unterholz und jungen Bäumen.** Das dünne Material kann sich in der Sägekette verfangen und auf Sie schlagen oder Sie aus dem Gleichgewicht bringen.
- **Tragen Sie die Kettensäge am vorderen Griff im ausgeschalteten Zustand, die Sägekette nach vorn zeigend. Bei Transport oder Aufbewahrung der Kettensäge stets die Schutzabdeckung aufstecken.** Sorgfältiger Umgang mit der Kettensäge verringert die Wahrscheinlichkeit einer versehentlichen Berührung mit der laufenden Sägekette.
- **Befolgen Sie Anweisungen für die Schmierung, die Kettenspannung und das Wechseln von Zubehör.** Eine unsachgemäß gespannte oder geschmierte Kette kann entweder reißen oder das Ruckschlagrisiko erhöhen.
- **Halten Sie Griffe trocken, sauber und frei von Öl und Fett.** Fettige, ölige Griffe sind rutschig und führen zum Verlust der Kontrolle.
- **Nur Holz sägen. Die Kettensäge nicht für Arbeiten verwenden, für die sie nicht bestimmt ist. Beispiel: Verwenden Sie die Kettensäge nicht zum Sägen von Plastik, Mauerwerk oder Baumaterialien, die nicht aus Holz sind.** Die Verwendung der Kettensäge für nicht bestimmungsgemäße Arbeiten kann zu gefährlichen Situationen führen.
- **Ursachen und Vermeidung eines Ruckschlags:**
 - Das Verkleben der Sägekette an der Spitze der Führungsschiene einen Gegenstand berührt oder wenn das Holz sich biegt und die Sägekette im Schnitt festklemmt.
 - Eine Berührung mit der Schienenspitze kann in manchen Fällen zu einer unerwarteten nach hinten gerichteten Reaktion führen, bei der die Führungsschiene nach oben und in Richtung der Bedienperson geschlagen wird.
 - Das Verkleben der Sägekette an der Oberkante der Führungsschiene kann die Schiene rasch in Bedienerrichtung zurückschlagen.
 - Jede dieser Reaktionen kann dazu führen, dass Sie die Kontrolle über die Säge verlieren und sich möglicherweise schwer verletzen. Verlassen Sie sich nicht ausschließlich auf die in der Kettensäge eingebauten Sicherheitseinrichtungen. Als Benutzer einer Kettensäge sollten Sie verschiedene Maßnahmen ergreifen, um unfall- und verletzungsfrei arbeiten zu können. Ein Ruckschlag ist die Folge eines falschen oder fehlerhaften Gebrauchs des Elektrowerkzeugs. Er kann durch geeignete Vorsichtsmaßnahmen, wie nachfolgend beschrieben, verhindert werden:
- **Halten Sie die Säge mit beiden Händen fest, wobei Daumen und Finger die Griffe der Kettensäge umschließen. Bringen Sie Ihren Körper und die Arme in eine Stellung, in der Sie den Ruckschlagkräften standhalten können.** Wenn geeignete Maßnahmen getroffen werden, kann die Bedienperson die Ruckschlagkräfte beherrschen. Niemals die Kettensäge loslassen.
- **Vermeiden Sie eine abnormale Körperhaltung und sagen Sie nicht über Schulterhöhe.** Dadurch wird ein

MONTAGE UND BETRIEB

- **Setzen Sie den Akku erst ein, wenn die Kettensäge vollständig montiert ist.**
- Tragen Sie beim Umgang mit der Kette immer Schutzhandschuhe.
- **ACHTUNG!** Diese Mini-Kettensäge mit Bürstenmotor ist nicht mit Verlängerungsstangen kompatibel. Verwenden Sie keine Verlängerungsstangen an dieser Säge.

Schmieröl einfüllen (siehe Abb. 4)

Vor dem Betrieb muss Kettenöl in den Öltank gefüllt werden. Lösen Sie den Öltankdeckel (11) und füllen Sie das Öl ein.

Schmieröl manuell nachpumpen (siehe Abb. 5)

unbeabsichtigtes Berühren mit der Schienenspitze vermieden und eine bessere Kontrolle der Kettensäge in unerwarteten Situationen ermöglicht.

- **Verwenden Sie stets vom Hersteller vorgeschriebene Ersatzschienen und Sägeketten.** Falsche Ersatzschienen und Sägeketten können zum Reißen der Kette oder zu Ruckschlag führen.
- **Halten Sie sich an die Anweisungen des Herstellers für das Scharfen und die Wartung der Sägekette.** Zu niedrige Tiefenbegrenzer erhöhen die Neigung zum Ruckschlag.

Zusätzliche Sicherheitshinweise

- Es wird empfohlen, dass der Benutzer vor der ersten Inbetriebnahme von einem erfahrenen Fachmann über die Bedienung der Kettensäge und über die Benutzung von Schutzausrüstung anhand praktischer Beispiele eingewiesen wird. Als erste Übung sollte das Sägen von Baumstämmen auf einem Sägebock oder Untergestell erfolgen.
- Dieses Elektrowerkzeug ist nicht dafür bestimmt, von Personen (einschließlich Kinder) mit eingeschränkten physischen, sensorischen oder geistigen Fähigkeiten oder mangelnder Erfahrung und/oder mangelndem Wissen benutzt zu werden, es sei denn, sie werden durch eine für ihre Sicherheit zuständige Person beaufsichtigt oder erhalten von ihr Anweisungen, wie das Elektrowerkzeug zu benutzen ist. Kinder sollten beaufsichtigt werden, um sicherzustellen, dass sie nicht mit dem Elektrowerkzeug spielen.
- **Kinder und Jugendliche, ausgenommen Auszubildende ab 16 Jahren unter Aufsicht, dürfen die Kettensäge nicht bedienen. Gleiches gilt für Personen, denen der Umgang mit der Kettensäge nicht oder ungenügend bekannt ist.** Die Betriebsanleitung sollte immer griffbereit sein. Personen, die übermüdet oder nicht körperlich belastbar sind, dürfen die Kettensäge nicht bedienen.
- **Halten Sie das Elektrowerkzeug beim Arbeiten fest mit beiden Händen und sorgen Sie für einen sicheren Stand.** Das Elektrowerkzeug wird mit zwei Händen sicherer geführt.
- **Stellen Sie sicher, dass alle Schutzvorrichtungen und Griffe bei Benutzung des Gerätes richtig montiert sind.** Versuchen Sie niemals, ein unvollständig montiertes Gerät oder ein Gerät mit nicht zulässigen Modifikationen in Betrieb zu nehmen.
- **Warten Sie, bis das Elektrowerkzeug zum Stillstand gekommen ist, bevor Sie es ablegen.**
- **Entfernen oder ändern Sie niemals den Führungsschutz!** Die Säge ist mit einem Führungsschutz ausgestattet, um einen Ruckschlag zu verhindern, wenn die Spitze der Säge versehentlich gegen das Holz gedrückt wird.

Nach dem Einfüllen des Öls muss vor dem Betrieb das Öl manuell nachgepumpt werden, um die Kette zu schmieren. Pumpen Sie außerdem Öl nach, wenn die Kette trocken läuft.

Akku ein-/ausbauen (siehe Abb. 6.1 & 6.2)

Setzen Sie den geladenen Akku ein. Schieben Sie den Akku vollständig in die Nut unter dem Handgriff.

Zum Entfernen des Akkus einfach den Verriegelungsknopf (12) herunterdrücken und herausziehen.

Ein-/Ausschalten (siehe Abb. 7)

Die Säge verfügt über einen Sicherheitsschalter, um ein

unbeabsichtigtes Einschalten zu verhindern. Zum Einschalten der Säge drücken Sie einfach den Verriegelungsknopf (6) und anschließend den Schalter (7).

Äste schneiden (siehe Abb. 8)

- Tragen Sie immer einen Schutzhelm, um Ihren Kopf vor herabfallenden Ästen zu schützen.
 - Ein abgeschnittener Ast kann durch Herabfallen oder Zurückschnellen vom Boden zu Verletzungen führen. Schneiden Sie längere Äste in Abschnitten.
 - Reduzieren Sie die Schnittkraft, bevor der Ast vollständig abgetrennt ist. Sie können sich verletzen, wenn Sie das Gleichgewicht und die Kontrolle über die Kettensäge verlieren. Die Kette muss mit voller Drehzahl laufen, bevor sie das Holz berührt. Verwenden Sie den Spitzenschutz zur Unterstützung beim Unterscheiden.
- Das Abschneiden eines Astes von der Oberkante nach unten ist für Äste bis zu 5 cm Durchmesser geeignet.
Dickere Äste sollten in drei Schritten abgeschnitten werden, um den Baum nicht zu beschädigen.
Üben Sie beim Sägen keinen Druck auf die Kettensäge aus, lassen Sie die Kette die Arbeit erledigen. Das Sägen ist optimal, wenn die Kettengeschwindigkeit während des gesamten Schnitts konstant bleibt.

Rückschlag

Ein Rückschlag ist die plötzliche Rückwärts-/Aufwärtsbewegung der Kettensäge, die auftritt, wenn die Kette (an der Spitze der Führungsschiene) mit einem Holzstamm in Berührung kommt oder sich verklemmt. Bei einem Rückschlag reagiert die Kettensäge unvorhersehbar und kann schwere Verletzungen des Bedieners oder Umstehender verursachen. Besondere Vorsicht ist beim Seitwärts-, Schräg- oder Längssägen geboten, da die Greifzähne in der Regel nicht zum Einsatz kommen.

Um einen Rückschlag zu vermeiden:

- Sägen Sie mit flach angesetzter Führungsschiene.
 - Arbeiten Sie niemals mit einer lockeren, stark gedehnten oder stark abgenutzten Sägekette.
 - Ersetzen Sie eine stumpfe Kette gemäß den Anweisungen.
 - Sägen Sie niemals über Schulterhöhe.
-
- Arbeiten Sie niemals mit der Kettenspitze.
 - Halten Sie die Kettensäge immer fest mit beiden Händen.
 - Verwenden Sie immer eine zugelassene, rückschlagarme Sägekette.
 - Nutzen Sie die Metallgreifzähne zur Hebelwirkung.
 - Stellen Sie die korrekte Kettenspannung sicher.

Arbeiten mit der Kettensäge

Vor dem Sägen

- Führen Sie vor Arbeitsbeginn und regelmäßig während des Sägens folgende Kontrollen durch:
 - Ist die Kettensäge in einem sicheren Zustand?
 - Ist der Ölbehälter gefüllt? Prüfen Sie den Ölstand vor dem Start und regelmäßig während des Betriebs. Füllen Sie Öl nach, sobald der Ölbehälter leer ist. Das Befüllen des Ölbehälters reicht je nach Sägeintensität und Pausen für ca. 20 Minuten.
 - Ist die Sägekette richtig gespannt und scharf? Prüfen Sie die Kettenspannung alle 10 Minuten während des Betriebs. Neue Ketten können sich bei der ersten Inbetriebnahme deutlich dehnen.

Der Zustand der Kette beeinflusst die Schnittleistung. Nur eine scharfe Kette schützt vor Überlastung.

– Tragen Sie die erforderliche Schutzausrüstung? Tragen Sie eine Schutzbrille und einen Gehörschutz. Weitere Schutzausrüstung für Kopf, Hände, Beine und Füße wird empfohlen. Geeignete Schutzkleidung verringert die Verletzungsgefahr durch umherfliegende Sägespäne und versehentliches Berühren der Sägekette.

Ketten-/Führungsschienenwechsel (Abb. 9)

Nach längerem Gebrauch können Kette und Führungsschiene stumpf oder verschlissen sein. Sie müssen ausgetauscht werden. Gehen Sie zum Kettenwechsel wie folgt vor:

1. Schrauben Sie den Feststellknopf (5) ab und entfernen Sie ihn.
2. Entfernen Sie die Druckplatte (3) und entnehmen Sie die verschlissene Kette oder Führungsschiene.
3. Setzen Sie die neue Kette und Führungsschiene gemäß Abbildung 9.3 ein.
4. Setzen Sie die Druckplatte (3) wieder ein.
5. Schrauben Sie die Feststellschraube wieder fest und ziehen Sie sie leicht an.
6. Prüfen Sie die Kettenspannung, indem Sie die Kette nach unten ziehen. Der Abstand zwischen Kette und Führungsschiene sollte 2–3 mm betragen. Ist der Abstand zu groß, ziehen Sie die Kettenspannschraube (9) nach, bis der Abstand stimmt. Ziehen Sie anschließend den Feststellknopf (5) fest, um die Kette zu fixieren.

Carga de la batería (Fig. 10)

1. Enchufe el cargador a una toma de corriente de 230 V CA; el indicador de encendido se iluminará en verde.
2. Conecte el terminal de CC del cargador a la ranura de la batería. El indicador de encendido se iluminará en rojo, indicando que el proceso de carga ha comenzado.
3. Para cargar una batería de 2,0 Ah, después de aproximadamente 80 minutos a 1 hora, el indicador de carga se iluminará nuevamente en verde, indicando que el proceso de carga ha finalizado.
4. Desconecte el cargador y luego retire el terminal de CC de la batería.

Consejos de carga (Fig. 11)

Después de su uso, es probable que la batería esté un poco caliente. En ese caso, no se podrá cargar. Déjala reposar para que se enfríe.

Indicador de nivel de batería (Fig. 12)

La batería cuenta con un indicador de nivel de batería. Para visualizarlo, simplemente presione el botón en la carcasa.

Si la luz está encendida (0%), significa que el nivel de batería es inferior al 10%.

1 luz encendida significa que el volumen se mantiene entre el 10 % y el 25 %.

2 luces encendidas significan que el volumen se mantiene entre el 25 % y el 50 %.

3 luces encendidas significan que el volumen se mantiene entre el 50 % y el 75 %.

4 luces encendidas significan que el volumen se mantiene entre el 75 % y el 100 %.

WARTUNG

• **Achtung: Schalten Sie das Elektrowerkzeug aus und nehmen Sie den Akku aus dem Gerät, bevor Sie Einstellungen vornehmen oder reinigen.**

Hinweis: Um einen langen und zuverlässigen Betrieb zu gewährleisten, führen Sie die folgenden Wartungsarbeiten regelmäßig durch.

Halten Sie das Elektrowerkzeug und seine Lüftungsschlitze für ein sicheres und sachgemäßes Arbeiten stets sauber.

Kontrollieren Sie die Kettensäge regelmäßig auf offensichtliche Mängel wie lose, gelöste oder beschädigte Sägekette und Kettenschiene, lose Befestigungen und verschlissene oder beschädigte Komponenten.

Überprüfen Sie, ob Abdeckungen und Schutzvorrichtungen unbeschädigt und richtig angebracht sind. Führen Sie vor der Verwendung notwendige Wartungen oder Reparaturen durch.

Hinweis: Bevor Sie die Kettensäge zurückgeben, vergewissern Sie sich, dass das gesamte Öl im Ölbehälter geleert wurde.

Schärfen der Sägekette

Schärfen Sie die Sägekette nicht selbst, es sei denn, Sie haben damit Erfahrung. Bitte besorgen Sie die Ersatz-Sägekette oder lassen Sie Ihre Kette bei Ihrem autorisierten Kundendienst professionell schärfen.

Überprüfung des automatischen Ölers

Die ordnungsgemäße Funktion des Sägekettenölers kann überprüft werden, indem die Kettensäge läuft und die Spitze des Kettenschwerts auf ein Stück Pappe oder Papier auf dem Boden gerichtet wird. Berühren Sie den Boden nicht mit der Kette und achten Sie auf einen Sicherheitsabstand von 20 cm. Wenn sich ein zunehmendes Ölmuster entwickelt, funktioniert der automatische Öler einwandfrei. Wenn trotz vollem Ölbehälter kein Ölmuster vorhanden ist.

Nach Gebrauch/Lagerung

Entfernen Sie vor der Lagerung das Öl aus dem Behälter.

Reinigen Sie das geformte Kunststoffgehäuse der Kettensäge mit einer weichen Bürste und einem sauberen Tuch. Kein Wasser, Lösungsmittel oder Polituren verwenden. Entfernen Sie alle Ablagerungen, insbesondere von den Motorkühlöffnungen.

Entfernen Sie nach 1 – 3 Betriebsstunden die Abdeckung, die Kettenschiene und die Sägekette und reinigen Sie diese mit einer Bürste.

Reinigen Sie den Bereich unter der Abdeckung, dem Antriebsrad und der Kettenschienenbaugruppe mit einer Bürste von anhaftendem Schmutz. Reinigen Sie den Ölauslass mit einem sauberen Tuch.

Stellen Sie sicher, dass Sägemehl und Schmutz entfernt werden und die Ölleitungen und das Ölsystem nicht blockieren können.

Wenn die Kettensäge über einen längeren Zeitraum gelagert werden soll, reinigen Sie die Sägekette und das Kettenschwert.

Bewahren Sie die Kettensäge an einem sicheren, trockenen Ort außerhalb der Reichweite von Kindern auf.

Stellen Sie keine anderen Gegenstände auf das Elektrowerkzeug.

Bitte achten Sie darauf, die Kettensäge mit dem Öleinfülldeckel nach oben abzulegen.

Bei Lagerung in der Verkaufsverpackung muss der Ölbehälter vollständig entleert werden.

Verändern Sie dieses Produkt nicht. Unbefugte Änderungen können die Sicherheit Ihres Produkts beeinträchtigen und zu erhöhten Geräuschen und Vibrationen führen.

HINWEISE ZUM UMWELTSCHUTZ

Um Transportschäden zu verhindern, wird die Maschine in einer soliden Verpackung geliefert. Die Verpackung besteht weitgehend aus verwertbarem Material. Benutzen Sie also die Möglichkeit zum Recyclen der Verpackung. Bringen Sie bei Ersatz die alten Maschinen zu Ihren örtlichen WORLD-PRO TOOLS Vertagshändler. Er wird sich um eine umweltfreundliche Verarbeitung Ihrer alten Maschine bemühen.

Li-ion-Akkus sind recycelbar. Geben Sie sie bei einer Entsorgungsstelle für chemische Abfälle ab, so daß die Akkus recycelt oder auf umweltfreundliche Weise entsorgt werden.



Alt-Elektrogeräte sind Wertstoffe, sie gehören daher nicht in den Hausmüll!

Wir möchten Sie daher bitten, uns mit Ihrem aktiven Beitrag beider Ressourcenschonung und beim Umweltschutz zu unterstützen und dieses Gerät bei den-falls vorhandeneingerichteten Rücknahmestellen abzugeben.

PL

Polski

PILARKA ŁAŃCUCHOWA AKUMULATOROWA

UŻYCIE ZGODNE Z PRZEZNACZENIEM

Niniejsze elektronarzędzie jest przeznaczone do cięcia drewna, na przykład do piłowania belek drewnianych, desek, gałęzi, pni itp., a także do ścinania drzew. Można je używać do cięcia zarówno wzdłuż jak i w poprzek włókien drewna.

Niniejsze elektronarzędzie nie jest dostosowane do cięcia materiałów mineralnych.

ZAKRES DOSTAWY (rys. 3)

Drogi Kliencie,

Bardzo dziękujemy za wybór naszych produktów. Proszę sprawdzić, czy artykuł jest kompletny zgodnie z zakresem dostawy. W przypadku braku części prosimy o kontakt z naszym centrum serwisowym lub punktem sprzedaży.

Przedmiot nr.	Opis pozycji	Ilość	Przedmiot nr.	Opis przedmiotu	Ilość
1	Mini piła łańcuchowa	1	3	Szybka ładowarka	1
2	Akumulator 2,0 Ah	2	4	Obudowa formowana metodą rozdmuchową	1

Niebezpieczeństwo! Sprzęt i opakowanie nie są zabawkami. Nie pozwalaj dzieciom bawić się plastikowymi torbami, foliami lub małymi częściami. Istnieje niebezpieczeństwo połamania lub uduszenia!

PARAMETRY TECHNICZNE (Rys.1)

Model	CHS-S20LiCM (ZS-CHS55-1)	Pojemność zbiornika oleju	15ml
Napięcie	20Vd.c.	Rodzaj smarownicy łańcucha	Pompa ręczna
Akumulator	2000mAh	Klasa ochrony	IPX4
Maks. prędkość łańcucha	5m/s	Ładowarka	GDCDL
Długość prowadnicy	4" (100mm)	Wejście ładowarki	100-240V~, 50/60Hz
Zdolność cięcia	90mm	Wyjście ładowarki	21Vd.c. 1,0A
Maks. przecinana gałąź	Φ80cm	Poziom ciśnienia	L _{pA} =84,6dB(A), K=3 dB(A)

Liczba ogniw łańcucha	28	akustycznego	
Rodzaj naciągu łańcucha	SDS	Poziom mocy akustycznej	$L_{WA}=92,8\text{dB(A)}$, $K=3\text{dB(A)}$
Podziałka ogniw	1/4" (6.35mm)	Poziom drgań	$a_{h,eq}=3,25\text{m/s}^2$, $K=1,5\text{m/s}^2$
Grubość ogniwa napędowego	1.09mm(0.043")	Deklarowany poziom mocy akustycznej	93dB(A)
		Waga (z akumulatorem)	0.95kg

INFORMACJA NA TEMAT HAŁASU I WIBRACJI

Poziom drgań podany w tych wskazówkach został pomierzony zgodnie z wymaganiami normy EN 62841 dotyczącej procedury pomiarów i można go użyć do porównywania elektronarzędzi. Można go też użyć do wstępnej oceny ekspozycji na drgania. Podany poziom drgań jest reprezentatywny dla podstawowych zastosowań elektronarzędzia. Jeżeli elektronarzędzie użyte zostanie do innych zastosowań, z innymi narzędziami roboczymi, z różnym osprzętem, a także jeśli nie będzie wystarczająco konserwowane, poziom drgań może odbiegać od podanego. Podane powyżej przyczyny mogą spowodować podwyższenie ekspozycji na drgania podczas całego czasu pracy.

Aby dokładnie ocenić ekspozycję na drgania, trzeba wziąć pod uwagę także okresy, gdy urządzenie jest wyłączone, lub gdy jest wprawdzie włączone, ale nie jest używane do pracy. W ten sposób łączna (obliczana na pełny wymiar czasu pracy) ekspozycja na drgania może okazać się znacznie niższa.

Należy wprowadzić dodatkowe środki bezpieczeństwa, mające na celu ochronę operatora przed skutkami ekspozycji na drgania, np.: konserwacja elektronarzędzia i narzędzi roboczych, zabezpieczenie odpowiedniej temperatury rąk, ustalenie kolejności operacji roboczych.

OPIS SYMBOLI OBRAZKOWYCH

	Uwaga!		Przed konserwacją zdemontuj akumulator.
	Przeczytaj instrukcję.		Nosić rękawice robocze.
	Nosić ochronę oczu		Nosić kask ochronny.
	Noś antypoślizgowe obuwie ochronne		Trzymaj osoby stojące z dala od obszaru roboczego.
	Urządzenia elektryczne nie mogą być wyrzucane razem z odpadami domowymi.		Nie używaj urządzenia na deszczu ani nie wychodź z niego na zewnątrz, gdy pada deszcz.

CZĘŚCI SKŁADOWE NARZĘDZIA (patrz rys. 2)

1	Łańcuch	6	Gałka blokady bezpieczeństwa	11	Korpus zbiornika oleju
2	Prowadnica	7	Spust przełącznika	12	Akumulator
3	Płytkę dociskową	8	Rękojeść	13	Ręczny podajnik oleju
4	Oslona dłoni	9	Śruba napinająca łańcuch	14	Lampa robocza LED
5	Gałka blokująca	10	Oslona zabezpieczająca przed przecięciem	15	Obudowa silnika

WSKAZÓWKI BEZPIECZEŃSTWA

Ogólne przepisy bezpieczeństwa dla elektronarzędzi

⚠ OSTRZEŻENIE Należy przeczytać wszystkie wskazówki i przepisy. Błędy w przestrzeganiu poniższych wskazówek mogą spowodować porażenie prądem, pożar i/lub ciężkie obrażenia ciała.

Należy starannie przechowywać wszystkie przepisy i wskazówki bezpieczeństwa dla dalszego zastosowania.

Użyte w poniższym tekście pojęcie „elektronarzędzie“ odnosi się do elektronarzędzi zasilanych energią elektryczną z sieci (z przewodem zasilającym) i do elektronarzędzi zasilanych akumulatorami (bez przewodu zasilającego).

Bezpieczeństwo miejsca pracy

• **Stanowisko pracy należy utrzymywać w czystości i dobrze oświetlone.** Nieporządek w miejscu pracy lub nieoświetlona przestrzeń robocza mogą być przyczyną wypadków.

• **Nie należy pracować tym elektronarzędziem w otoczeniu zagrożonym wybuchem, w którym znajdują się np. łatwopalne ciecze, gazy lub pyły.** Podczas pracy elektronarzędziem wytwarzają się iskry, które mogą spowodować zapłon.

• **Podczas użytkowania urządzenia zwrócić uwagę na to, aby dzieci i inne osoby postronne znajdowały się w bezpiecznej odległości.** Odwrócenie uwagi może spowodować utratę kontroli nad narzędziem.

Bezpieczeństwo elektryczne

• **Wtyczka elektronarzędzia musi pasować do gniazda. Nie wolno zmieniać wtyczki w jakikolwiek sposób. Nie wolno używać wtyków adapterowych w przypadku elektronarzędzi z uziemieniem ochronnym.** Niezmienione wtyczki i pasujące gniazda zmniejszają ryzyko porażenia prądem.

- **Należy unikać kontaktu z uziemionymi powierzchniami jak rury, grzejniki, piece i lodówki.** Ryzyko porażenia prądem jest większe, gdy ciało użytkownika jest uziemione.
- **Urządzenie należy zabezpieczyć przed deszczem i wilgocią.** Przedostanie się wody do elektronarzędzia podwyższa ryzyko porażenia prądem.
- **Nigdy nie należy używać przewodu do innych czynności.** Nigdy nie należy nosić elektronarzędzia, trzymając je za przewód, ani używać przewodu do zawieszenia urządzenia; nie wolno też wyciągać wtyczki z gniazdka pociągając za przewód. Przewód należy chronić przed wysokimi temperaturami, należy go trzymać z dala od oleju, ostrych krawędzi lub ruchomych części urządzenia. Uszkodzone lub splątane przewody zwiększają ryzyko porażenia prądem.
- **W przypadku pracy elektronarzędziem pod gołym niebem, należy używać przewodu przedłużającego, dostosowanego również do zastosowań zewnętrznych.** Używanie właściwego przedłużacza (dostosowanego do pracy na zewnątrz) zmniejsza ryzyko porażenia prądem.
- **Jeżeli nie da się uniknąć zastosowania elektronarzędzia w wilgotnym otoczeniu, należy użyć wyłącznika ochronnego różnicowo prądowego.** Zastosowanie wyłącznika ochronnego różnicowo-prądowego zmniejsza ryzyko porażenia prądem.

Bezpieczeństwo osób

- **Podczas pracy z elektronarzędziem należy zachować ostrożność, każdą czynność wykonywać uważnie i z rozważą.** Nie należy używać elektronarzędzia, gdy jest się zmęczonym lub będąc pod wpływem narkotyków, alkoholu lub leków. Moment nieuwagi przy użyciu elektronarzędzia może stać się przyczyną poważnych urazów ciała.
- **Należy nosić osobiste wyposażenie ochronne i zawsze okulary ochronne.** Noszenie osobistego wyposażenia ochronnego – maski przeciwpyłowej, obuwia z podeszwami przeciwpoślizgowymi, kasku ochronnego lub środków ochrony słuchu (w zależności od rodzaju i zastosowania elektronarzędzia) – zmniejsza ryzyko obrażeń ciała.
- **Należy unikać niezamierzonego uruchomienia narzędzia.** Przed włożeniem wtyczki do gniazdka i/lub podłączeniem do akumulatora, a także przed podniesieniem lub przeniesieniem elektronarzędzia, należy upewnić się, że elektronarzędzie jest wyłączone. Trzymanie palca na wyłączniku podczas przenoszenia elektronarzędzia lub podłączenie do prądu włączonego narzędzia, może stać się przyczyną wypadków.
- **Przed włączeniem elektronarzędzia, należy usunąć narzędzia nastawcze lub klucze.** Narzędzie lub klucz, znajdujący się w ruchomych częściach urządzenia mogą doprowadzić do obrażeń ciała.
- **Należy unikać nienaturalnych pozycji przy pracy. Należy dbać o stabilną pozycję przy pracy i zachowanie równowagi.** W ten sposób możliwa będzie lepsza kontrola elektronarzędzia w nieprzewidzianych sytuacjach.
- **Należy nosić odpowiednie ubranie. Nie należy nosić luźnego ubrania ani biżuterii. Włosy, ubranie i rękawice należy trzymać z daleka od ruchomych części.** Luźne ubranie, biżuteria lub długie włosy mogą zostać wciągnięte przez ruchome części.
- **Jeżeli istnieje możliwość zamontowania urządzeń odsysających i wychwytyjących pył, należy upewnić się, że są one podłączone i będą prawidłowo użyte.** Użycie urządzenia odsysającego pył może zmniejszyć zagrożenie pyłami.

Prawidłowa obsługa i eksploatacja elektronarzędzi

- **Nie należy przeciążać urządzenia. Do pracy używać należy elektronarzędzia, które są do tego przewidziane.** Odpowiednio dobranym elektronarzędziem pracuje się w danym zakresie wydajności lepiej i bezpieczniej.
- **Nie należy używać elektronarzędzia, którego włącznik/wyłącznik jest uszkodzony.** Elektronarzędzie, którego nie można włączyć lub wyłączyć jest niebezpieczne i musi zostać

naprawione.

- **Przed regulacją urządzenia, wymianą osprzętu lub po zaprzestaniu pracy narzędziem, należy wyciągnąć wtyczkę z gniazda i/lub usunąć akumulator.** Ten środek ostrożności zapobiega niezamierzonemu włączeniu się elektronarzędzia.
- **Nieużywane elektronarzędzia należy przechowywać w miejscu niedostępnym dla dzieci. Nie należy udostępniać narzędzia osobom, które go nie znają lub nie przeczytały niniejszych przepisów.** Używane przez niedoświadczonych osoby elektronarzędzia są niebezpieczne.
- **Konieczna jest należyta konserwacja elektronarzędzia. Należy kontrolować, czy ruchome części urządzenia działają bez zarzutu i nie są zablokowane, czy części nie są pęknięte lub uszkodzone w taki sposób, który miałby wpływ na prawidłowe działanie elektronarzędzia. Uszkodzone części należy przed użyciem urządzenia oddać do naprawy.** Wiele wypadków spowodowanych jest przez niewłaściwą konserwację elektronarzędzi.
- **Należy stale dbać o ostrość i czystość narzędzi tnących.** O wiele rzadziej dochodzi do zakleszczenia się narzędzia tnącego, jeżeli jest ono starannie utrzymane. Zadbane narzędzia łatwiej się też prowadzi.
- **Elektronarzędzia, osprzęt, narzędzia pomocnicze itd. należy używać zgodnie z niniejszymi zaleceniami. Uwzględnij należy przy tym warunki i rodzaj wykonywanej pracy.** Niezgodne z przeznaczeniem użycie elektronarzędzia może doprowadzić do niebezpiecznych sytuacji.

Serwis

- **Naprawę elektronarzędzia należy zlecić jedynie wykwalifikowanemu fachowcowi i przy użyciu oryginalnych części zamiennych.** To gwarantuje, że bezpieczeństwo urządzenia zostanie zachowane.

Wskazówki dotyczące bezpieczeństwa pracy z pilarkami łańcuchowymi

- **Zachować przy włączonym silniku bezpieczną odległość wszystkich części ciała od łańcucha pilarki. Przed uruchomieniem pilarki należy upewnić się, czy łańcuch niczego nie dotyka.** Chwila nieuwagi przy obsłudze pilarki łańcuchowej może spowodować, że ubranie lub części ciała zostaną pochwycone przez łańcuch pilarki.
- **Podczas pracy pilarką łańcuchową należy zawsze trzymać prawą ręką tylny uchwyt, a lewą przednią.** Trzymanie pilarki w inny niż opisany sposób (odwrotnie) podwyższa ryzyko obrażeń i nie jest dopuszczalne.
- **Elektronarzędzie należy obsługiwać, trzymając je wyłącznie za izolowaną rękojęść, gdyż łańcuch może natrafić na ukryte przewody elektryczne.** W wyniku kontaktu łańcucha z przewodem będącym pod napięciem, może dojść do przekazania napięcia na części metalowe elektronarzędzia, co mogłoby spowodować porażenie prądem elektrycznym.
- **Należy stosować okulary ochronne i środki ochrony słuchu. Zaleca się też stosowanie hełmu ochronnego, środków ochronny rąk, nóg i stop.** Odpowiednia odzież ochronna zmniejsza niebezpieczeństwo skaleczenia przez unoszące się w powietrzu opiłki, a także zabezpiecza przed przypadkowym zetknięciem się z łańcuchem pilarki.
- **Nie wolno pracować pilarką łańcuchową, siedząc na drzewie.** Praca pilarką łańcuchową na drzewie może być przyczyną ciężkich obrażeń.
- **Należy zawsze dbać o stabilną pozycję przy pracy. Pilarkę łańcuchową wolno stosować tylko stojąc na stabilnym, bezpiecznym i równym podłożu.** Śliskie lub niestabilne podłoże, jak na przykład w przypadku pracy z użyciem drabiny, może doprowadzić do utraty równowagi

lub utraty kontroli nad pilarką łańcuchową.

- **Należy zawsze się liczyć z tym, że podczas cięcia naprężona gałąź może odskoczyć.** Jeżeli naprężenia występujące we włóknach uwolnią się, gałąź może uderzyć operatora pilarki i/lub „wyrwać“ pilarkę spod kontroli.
- **Szczególne ostrożności należy zachować tnąc podszycie i młode drzewa.** Cienki materiał może się zakleszczyć w łańcuchu piły i uderzyć osobę obsługującą, lub doprowadzić do utraty równowagi.
- **Pilarkę łańcuchową można przenosić jedynie z unieruchomionym łańcuchem; należy trzymać ją za uchwyt przedni prowadnicą skierowaną do tyłu. A czas transportu i przechowywania pilarki łańcuchowej należy zawsze nakładać osłonę ochronną.** Ostrożne obchodzenie się z pilarką łańcuchową zmniejsza niebezpieczeństwo przypadkowego kontaktu z łańcuchem znajdującym się w ruchu.
- **Podczas smarowania i naciągania łańcucha oraz wymiany oprzyrządowania należy stosować się do odpowiednich wskazówek.** Nieprawidłowo napięty lub źle nasmarowany łańcuch może ulec zerwaniu albo zwiększyć ryzyko odrzutu.
- **Uchwyty muszą być zawsze suche, czyste oraz nie zanieczyszczone olejem lub smarem.** Zatłuszczone, zanieczyszczone olejem uchwyty są śliskie i powodują utratę kontroli nad narzędziem.
- **Przecinać można tylko drewno. Nie wolno stosować piły łańcuchowej do prac, do których nie została ona przewidziana. Na przykład: Nie wolno stosować piły łańcuchowej do cięcia tworzyw sztucznych, muru lub materiałów budowlanych, nie wykonanych z drewna.** Zastosowanie piły łańcuchowej w sposób niezgodny z przeznaczeniem może prowadzić do niebezpiecznych sytuacji.
- **Przyczyny odrzutu i sposoby jego uniknięcia:**
 - Zjawisko odrzutu powstaje na skutek zetknięcia się górnej części końcówki prowadnicy z jakimś przedmiotem lub na skutek zakleszczenia się łańcucha pilarki w rzazie spowodowanego wygięciem się przecinanego drewna.
 - Skutkiem zetknięcia się końcówki prowadnicy z jakimś przedmiotem może w niektórych przypadkach być wystąpienie siły popychającej wywieranej przez piłę łańcuchową do tyłu, mogącej wywołać niekontrolowany ruch prowadnicy do góry w kierunku operatora.
 - Zakleszczenie łańcucha pilarki na krawędzi prowadnicym może doprowadzić do gwałtownego odrzutu prowadnicy w kierunku operatora.
 - Każda z tych reakcji może doprowadzić do utraty kontroli nad pilarką i stać się przyczyną ciężkich obrażeń. Nie należy zdawać się wyłącznie na zabezpieczenia wbudowane do urządzenia. Użytkownik pilarki powinien stosować różne środki dodatkowe, by praca była wolna od wypadku i obrażeń. Odrzut jest następstwem niewłaściwego lub błędnego użycia elektronarzędzia. Można go uniknąć przez zachowanie opisanych poniżej odpowiednich środków ostrożności:
- **Pilarkę należy trzymać oburącz, przy czym kciuk i pozostałe palce ręki powinny obejmować uchwyty. Ciało i ramiona powinny znajdować się w stabilnej pozycji, tak by wytrzymać**

MONTAŻ I OBSŁUGA ŁAŃCUCHA TNAĆEGO

- **Nie wkładać akumulatora przed całkowitym zmontowaniem pilarki.**
- Zawsze nosić rękawice ochronne podczas obsługi łańcucha.
- **UWAGA!** Ta szcztokowana mini pilarka łańcuchowa nie obsługuje drążka przedłużającego. Nie należy jej używać z tą pilarką.

Uzupełnianie oleju smarowego (patrz rys. 4)

Przed użyciem należy wlać olej do łańcucha do zbiornika oleju. Odkręcić korek zbiornika oleju (11), a następnie wlać olej do zbiornika.

ewentualny odrzut. Stosując odpowiednie środki osoba obsługująca może zachować odrzuty pod kontrolą. Nigdy nie wolno puszczać włączonej pilarki.

- **Nie należy zajmować nienaturalnej pozycji przy cięciu, a także ciąć pilarką na wysokości powyżej ramion.** Pozwala to uniknąć niezamierzonego kontaktu z gorną częścią końcówki prowadnicy i ułatwia zachowanie kontroli nad pilarką w nieoczekiwanych sytuacjach.
- **Należy używać jedynie zalecanych przez producenta części zamiennych (prowadnic i łańcuchow).** Niewłaściwe prowadnice lub łańcuchy mogą stać się przyczyną zerwania łańcucha lub spowodować odrzut.
- **Ostrzeżenie i konserwacja pilarki powinna odbywać się zgodnie z zaleceniami producenta.** Zbyt płytkie ograniczniki głębokości potęgują skłonność do odrzutu.

Dodatkowe wskazówki bezpieczeństwa

- Zaleca się, by osoba obsługująca pilarkę łańcuchową została przed pierwszym rozruchem przeszkolona przez doświadczonego specjalistę w zakresie obsługi narzędzia, a także użytkownika sprzętu ochronnego na konkretnych przykładach w praktyce. Jako ćwiczenie wprowadzające przeprowadzić należy piłowanie pni drzew na koźle lub specjalnej podstawie.
- Niniejsze elektronarzędzie nie jest dostosowane do obsługi przez osoby (łącznie z dziećmi) ograniczone fizycznie, emocjonalnie, lub psychicznie, a także przez osoby z niewystarczającym doświadczeniem i/lub niedostateczną wiedzą. Wyjątek stanowi sytuacja, w której znajdują się one pod nadzorem osoby odpowiedzialnej za ich bezpieczeństwo i otrzymują od tej osoby instrukcje dotyczące postępowania się elektronarzędziem. Dzieci powinny znajdować się pod nadzorem, aby wykluczyć możliwość, że mogłyby się bawić elektronarzędziem.
- **Zabrania się obsługi piły łańcuchowej przez dzieci i młodzież; wyjątek stanowią praktykanci powyżej lat 16, znajdujący się pod nadzorem. Zakaz dotyczy również osób, niezaznajomionych lub niedostatecznie zaznajomionych z obsługą piły łańcuchowej.** Instrukcja eksploatacji powinna zawsze znajdować się w zasięgu ręki. Nie wolno powierzać obsługi piły osobom przemęczonym lub niewystarczająco sprawnym fizycznie.
- **Elektronarzędzie należy trzymać podczas pracy mocno w obydwu rękach i zadbać stabilną pozycję pracy.** Elektronarzędzie prowadzone oburącz jest bezpieczniejsze.
- **Przed rozpoczęciem pracy z urządzeniem należy upewnić się, że wszystkie zabezpieczenia, osłony i uchwyty są prawidłowo zamocowane.** Nie wolno eksploatować urządzeń częściowo zdemontowanych ani urządzeń, na których dokonano niedozwolonych modyfikacji.
- **Przed odłożeniem elektronarzędzia należy odczekać aż do momentu, gdy znajduje się ono w bezruchu.**

Ręczne pompowanie oleju smarowego (patrz rys. 5)

Po wlaniu oleju, przed użyciem, należy ręcznie przepompować olej, aby nasmarować łańcuch. Za każdym razem, gdy łańcuch jest suchy, należy również przepompować olej, aby nasmarować łańcuch piły.

Montaż / demontaż akumulatora (patrz rys. 6.1 i 6.2)

Włożyć naładowany akumulator. Wsunąć akumulator całkowicie w rowek pod uchwytem.

Aby wyjąć akumulator, wystarczy nacisnąć pokrętkę blokującą (12) i wyciągnąć go.

Włączanie/wyłączanie (patrz rys. 7)

Piła jest wyposażona w wyłącznik bezpieczeństwa, zapobiegający przypadkowemu uruchomieniu. Aby włączyć pilę, wystarczy nacisnąć przycisk blokady (6), a następnie spust włącznika (7).

Przycinanie gałęzi (patrz rys. 8)

- Zawsze noś kask, aby chronić głowę przed spadającymi gałęziami.
- Odcięta gałąź może spowodować obrażenia ciała, spadając na Ciebie lub odbijając się od ziemi. Dłuższe gałęzie tnij odcinkami.
- Zmniejsz siłę cięcia, zanim gałąź zostanie całkowicie odcięta. Możesz doznać obrażeń, tracąc równowagę i kontrolę nad pilarką łańcuchową.

Łańcuch musi obracać się z pełną prędkością, zanim zetknie się z drewnem. Podczas podcinania używaj osłony końcówki. Przycinanie gałęzi drzewa od górnej krawędzi w dół jest odpowiednie dla gałęzi o średnicy do 5 cm.

Grubsze gałęzie należy przycinać w trzech etapach, aby zapobiec uszkodzeniu drzewa.

Nie używaj nadmiernej siły podczas cięcia piłą łańcuchową, pozwól łańcuchowi wykonać pracę.

Cięcie jest optymalne, gdy prędkość łańcucha pozostaje stała.

Odbicie

Odbicie to nagły ruch piły łańcuchowej do tyłu/w górę, występujący, gdy łańcuch (na końcu prowadnicy) zetknie się z kłodą lub drewnem lub gdy łańcuch się zablokuje. W przypadku odbicia pilarka łańcuchowa reaguje w nieprzewidywalny sposób i może spowodować poważne obrażenia operatora lub osób postronnych. Należy zachować szczególną ostrożność podczas cięcia na boki, pod kątem lub podczas cięć wzdlużnych, ponieważ zęby chwytające zazwyczaj nie działają.

Aby uniknąć odbicia:

- Tnij z prowadnicą pod kątem prostym.
- Nigdy nie pracuj z luźnym, szeroko naciągniętym lub mocno zużytym łańcuchem.
- Wymieniaj stępionym łańcuchem zgodnie z zaleceniami.
- Nigdy nie tnij powyżej wysokości ramion.
- Nigdy nie pracuj z końcówką łańcucha.
- Zawsze trzymaj pilarkę łańcuchową mocno obiema rękami.
- Zawsze używaj atestowanego łańcucha tnącego o niskim odbiciu.
- Zastosuj metalowe zęby chwytające dla zwiększenia dźwigni.
- Zapewnij prawidłowe naprężenie łańcucha.

Praca z piłą łańcuchową

Przed cięciem

Przed rozpoczęciem pracy i okresowo podczas cięcia należy przeprowadzić następujące kontrole:

- Czy pilarka łańcuchowa jest w bezpiecznym stanie?
- Czy zbiornik oleju jest napełniony? Sprawdź poziom oleju przed uruchomieniem i regularnie w trakcie pracy. Uzupełnij olej, gdy zbiornik oleju jest pusty. Napełnienie zbiornika oleju wystarcza na około 20 minut, w zależności od intensywności cięcia i przerw.
- Czy łańcuch tnący jest prawidłowo napięty i ostry? Sprawdzaj naprężenie łańcucha co 10 minut podczas pracy. Po pierwszym uruchomieniu nowe łańcuchy mogą się znacznie wydłużyć. Stan łańcucha wpływa na wydajność cięcia. Tylko ostry łańcuch chroni przed przeciążeniem.

KONSERWACJA I CZYSZCZENIE

- **Ostrzeżenie: Wyłącz i wyjmij akumulator z elektronarzędzia przed regulacją lub czyszczeniem.**

Uwaga: Aby zapewnić długą i niezawodną pracę, należy regularnie przeprowadzać następujące czynności konserwacyjne.

Aby zapewnić bezpieczną i prawidłową pracę, zawsze utrzymuj elektronarzędzie i jego otwory wentylacyjne w czystości.

Regularnie sprawdzaj pilarkę pod kątem widocznych wad, takich jak luźny, przesunięty lub uszkodzony łańcuch i prowadnica piły, luźne mocowania oraz zużyte lub uszkodzone elementy.

Sprawdź, czy osłony i osłony są nieuszkodzone i prawidłowo zamontowane. Przed użyciem przeprowadzić niezbędną konserwację lub naprawy.

Uwaga: Przed zwróceniem pilarki upewnij się, że cały olej ze zbiornika oleju został opróżniony.

– Czy nosisz wymagany sprzęt ochronny? Noś okulary ochronne i ochronniki słuchu. Zaleca się stosowanie dodatkowego sprzętu ochronnego chroniącego głowę, dłonie, nogi i stopy. Odpowiednia odzież ochronna zmniejsza ryzyko obrażeń spowodowanych odrzucanym materiałem tnącym i przypadkowym dotknięciem łańcucha tnącego.

Wymiana łańcucha/prowadnicy (rys. 9)

Po długim okresie użytkowania łańcuch/prowadnica stępieją się lub zużywają. Należy wymienić łańcuch. Aby wymienić łańcuch, należy wykonać następujące czynności:

1. Odkręcić i zdjąć pokrętło blokujące (5).
2. Zdjąć płytkę dociskową (3) i wyjąć zużyty łańcuch lub prowadnicę.
3. Zamontować nowy łańcuch i prowadnicę zgodnie z rysunkiem 9.3.
4. Założyć płytkę dociskową (3).
5. Założyć śrubę blokującą i lekko ją dokręcić.
6. Aby sprawdzić naciąg piły, pociągnij ją w dół, utrzymując szczelinę między łańcuchem a prowadnicą w granicach 2-3 mm

Jeśli jest zbyt duża, należy dokręcić śrubę naciągu łańcucha (9), aż szczelina będzie odpowiednia. Następnie dokręć pokrętło blokujące (5), aby zabezpieczyć ją na miejscu.

Ładowanie akumulatora (rys. 10)

1. Podłącz ładowany akumulator do gniazda 230 V AC; kontrolka zasilania świeci na zielono.
2. Podłącz zacisk DC ładowarki do gniazda w akumulatorze. Kontrolka zasilania zaświeci się na czerwono. Oznacza to rozpoczęcie ładowania.
3. W przypadku ładowania akumulatora 2,0 Ah, po około 80 minutach do 1 godziny, kontrolka ładowania ponownie zaświeci się na zielono. Oznacza to, że proces ładowania został całkowicie zakończony.
4. Wyjmij wtyczkę ładowarki, a następnie odłącz zacisk DC od akumulatora.

Wskazówki dotyczące ładowania (rys. 11)

Po użyciu akumulator prawdopodobnie jest trochę gorący. W takim przypadku nie można go ładować. Należy odczekać, aż ostygnie.

Wskaźnik głośności akumulatora (rys. 12)

Akumulator posiada funkcję sygnalizacji poziomu głośności. Aby wyświetlić tę funkcję, wystarczy nacisnąć przycisk na obudowie.

Zapalona kontrolka 0 oznacza, że głośność utrzymuje się poniżej 10%;

1 włączona lampka oznacza, że głośność utrzymuje się na poziomie 10%–25%

2 włączone lampki oznaczają, że głośność utrzymuje się na poziomie 25%–50%

3 włączone lampki oznaczają, że głośność utrzymuje się na poziomie 50%–75%

4 włączone lampki oznaczają, że głośność utrzymuje się na poziomie 75%–100%

Ostrzenie piły łańcuchowej

Nie ostrz samodzielnie łańcucha piły, chyba że masz w tym doświadczenie. Zaopatrz się w łańcuch zastępczy lub zleć profesjonalne ostrzenie łańcucha w autoryzowanym serwisie posprzedażowym.

Sprawdzanie automatycznej olejarki

Prawidłowe działanie automatycznej oliwiarki łańcuchów można sprawdzić, uruchamiając piłę łańcuchową i kierując końcówkę prowadnicy w stronę kawałka kartonu lub papieru na ziemi. Nie dotykaj ziemi łańcuchem i zachowaj bezpieczny odstęp 20 cm.

Jeśli rozwinie się narastający wzór oleju,

automatyczna olejarka działa prawidłowo. Jeśli nie ma wzoru oleju pomimo pełnego zbiornika oleju.

Po użyciu/przechowywaniu

Usuń olej ze zbiornika przed przechowywaniem.

Wyczyść plastikową obudowę pilarki za pomocą miękkiej szczotki i czystej szmatki. Nie używaj wody, rozpuszczalników ani środków do polerowania. Usuń wszelkie zanieczyszczenia, zwłaszcza z otworów wentylacyjnych silnika.

Po 1 – 3 godzinach użytkowania zdejmij osłonę, prowadnicę i łańcuch piły i wyczyść je szczotką.

Oczyść obszar pod pokrywą, koło napędowe i zespół prowadnicy z przylegających zanieczyszczeń za pomocą szczotki. Wyczyść wylot oleju czystą szmatką.

Upewnij się, że trociny i zanieczyszczenia zostały usunięte i nie mogą blokować przewodów olejowych i układu olejowego.

Jeśli pilarka ma być przechowywana przez dłuższy czas, wyczyść łańcuch i prowadnicę łańcucha.

Pilarkę łańcuchową należy przechowywać w bezpiecznym, suchym miejscu, niedostępnym dla dzieci.

Nie kłaść innych przedmiotów na elektronarzędziu.

Uważaj, aby odłożyć piłę łańcuchową korkiem wlewu oleju skierowanym do góry.

Podczas przechowywania w opakowaniu sprzedażowym zbiornik oleju musi być całkowicie opróżniony.

Nie modyfikuj tego produktu. Nieautoryzowane modyfikacje mogą pogorszyć bezpieczeństwo produktu i mogą powodować zwiększony hałas i wibracje.

INFORMACJA DOTYCZĄCA OCHRONY ŚRODOWISKA



W celu zabezpieczenia urządzenia przed uszkodzeniami w czasie transportu, jest ono dostarczane w odpowiednio mocnym opakowaniu. Większość materiałów można poddać ponownej utylizacji. Należy umieścić materiały w odpowiednich dla ich właściwości pojemnikach utylizacyjnych. Nieużywany już sprzęt można odnieść do miejscowego sprzedawcy. Zostanie on odpowiednio zutylizowany w sposób bezpieczny dla środowiska.

Zużyte urządzenia elektryczne są surowcami wtórnymi – nie wolno wyrzucać ich do pojemników na odpady domowe, ponieważ mogą zawierać substancje niebezpieczne dla zdrowia ludzkiego i środowiska! Prosimy o

aktywną pomoc w oszczędnym gospodarowaniu zasobami naturalnymi i ochronie środowiska naturalnego przez przekazanie zużytego urządzenia do punktu składowania surowców wtórnych - zużytych urządzeń elektrycznych.



AKUMULATORSKA VERIŽNA ŽAGA

NAMEN UPORABE

Električno orodje je namenjeno žaganju lesa, kot so leseni tramovi, deske, veje, hlodi ipd., ter za podiranje dreves. Reze je mogoče opraviti vzdolž ali prečno na vlakna lesa. To električno orodje ni primerno za žaganje mineralnih materialov.

OBSEG DOSTAVE (Slika 3)

Spoštovani kupec,

najlepša hvala, da ste izbrali naše izdelke. Prosimo, preverite, ali je izdelek popoln, kot je navedeno v obsegu dobave. Če deli manjkajo, se obrnite na naš servisni center ali prodajno mesto.

Št. artikla	Opis artikla	Količina	Št. artikla	Opis artikla	Količina
1	Mini verižna žaga	1	4	Hiter polnilec baterij	1
2	Ena steklenička mazalnega olja	1	5	Plastičen kovček (Blow mould case)	1
3	Baterijski paket 2,0Ah	2			

Nevarnost! Oprema in embalažni material nista igrača. Otrokom ne dovolite igranja s plastičnimi vrečkami, folijami ali majhnimi deli. Obstaja nevarnost zadušitve ali zaužitja!

TEHNIČNE SPECIFIKACIJE (Slika 1)

Model	CHS-S20LiCM (ZS-CHS55-1)	Kapaciteta oljnega rezervoarja	15ml
Napetost	20Vd.c.	Vrsta mazanja verige	Ročna črpalka
Kapaciteta akumulatorskega paketa	2000mAh	Razred zaščite	IPX4
Največja hitrost verige	5m/s	Polnilnik baterije	GDCDL
Dolžina meča	4" (100mm)	Vhod polnilnika	100-240V~, 50/60Hz
Zmogljivost rezanja	90mm	Izhod polnilnika	21Vd.c. 1,0A
Največja debelina veje za rezanje	Φ80cm	Raven zvočnega tlaka	$L_{pA}=84,6\text{dB(A)}$, $K=3\text{dB(A)}$
Število členov verige	28	Raven zvočne moči	$L_{WA}=92,8\text{dB(A)}$, $K=3\text{dB(A)}$
Vrsta napenjanja verige	SDS	Raven vibracij	$a_{hv,eq}=3,25\text{m/s}^2$, $K=1,5\text{m/s}^2$
Razdalja členov verige (korak)	1/4" (6.35mm)	Deklarirana raven zvočne moči	93dB(A)
Debelina pogonskega člena	1.09mm(0.043")	Teža (z baterijo)	0.95kg

HRUP/VIBRACIJE – INFORMACIJE

Raven vibracij, navedena v tem informacijskem listu, je bila izmerjena v skladu s standardiziranim preizkusom po EN 62841 in se lahko uporablja za primerjavo enega orodja z drugim. Uporablja se lahko tudi za predhodno oceno izpostavljenosti.

Deklarirana raven emisij vibracij predstavlja glavne načine uporabe orodja. Vendar pa se lahko, če se orodje uporablja za različne namene, z različnimi dodatki ali vstavnimi orodji ali če ni ustrezno vzdrževano, emisije vibracij razlikujejo. To lahko znatno poveča raven izpostavljenosti v celotnem delovnem obdobju.

Pri ocenjevanju ravni izpostavljenosti vibracijam je treba upoštevati tudi čas, ko je orodje izklopljeno ali ko deluje, vendar dejansko ne opravlja dela. To lahko znatno zmanjša raven izpostavljenosti v celotnem delovnem obdobju. Določite dodatne varnostne ukrepe za zaščito upravljavca pred učinki vibracij, kot so: vzdrževanje orodja in dodatkov, ohranjanje toplih rok ter ustrezna organizacija delovnih postopkov.

RAZLAGA SIMBOLOV

	Pozor!		Pred vzdrževanjem odstranite baterijski paket.
	Preberite navodila za uporabo.		Nosite delovne rokavice.
	Nosite zaščitna očala.		Nosite varnostno čelado.
	Nosite varnostne čevlje proti zdrsu.		Držite mimoidoče stran od delovnega območja.

	Električnih naprav ne smete odlagati med gospodinjske odpadke.		Ne uporabljajte stroja v dežju ali ga puščajte na prostem, ko dežuje.
---	--	---	---

SESTAVNI DELI IZDELKA (Slika 2)

1	Veriga	6	Varnostni gumb za vklop	11	Pokrov rezervoarja za olje
2	Vodilna letva	7	Sprožilec stikala	12	Baterijski paket
3	Pritisna plošča	8	Ročaj	13	Ročni podajalnik olja
4	Zaščita roke	9	Vijak za napenjanje verige	14	LED delovna lučka
5	Zaporni gumb	10	Zaščita pred rezanjem	15	Ohišje motorja

VARNOST

Splošna opozorila glede varnosti pri delu z električnim orodjem

⚠ WARNING Preberite vsa varnostna opozorila in navodila.

Neupoštevanje opozoril in navodil lahko povzroči električni udar, požar ali hudo telesno poškodbo.

Shranjujte vsa opozorila in navodila za prihodnjo uporabo.

Izraz „električno orodje“ v opozorilih se nanaša na vaše električno orodje na omrežni pogon (z napajalnim kablom) ali akumulatorsko orodje (brez kabla).

Varnost delovnega okolja

- Delovno območje naj bo čisto in dobro osvetljeno. Neurejena ali temna območja povečujejo možnost nesreč.
- Ne uporabljajte električnega orodja v eksplozivnem okolju, kot je prisotnost gorljivih tekočin, plinov ali prahu. Električna orodja ustvarjajo iskre, ki lahko zanetijo prah ali hlape.
- Med delom z električnim orodjem naj bodo otroci in mimoidoči stran. Motnje lahko povzročijo izgubo nadzora nad orodjem.

Električna varnost

- Vtič električnega orodja mora ustrezati vtičnici. Nikoli ne spreminjajte vtiča. Ne uporabljajte adapterjev z ozemljenimi električnimi orodji. Neprirejeni vtiči in ustrezne vtičnice zmanjšajo tveganje električnega udara.
- Izogibajte se stiku telesa z ozemljenimi površinami, kot so cevi, radiatorji, štedilniki in hladilniki. Obstaja večje tveganje za električni udar, če je vaše telo ozemljeno.
- Ne izpostavljajte električnega orodja dežju ali vlagi. Voda, ki vstopi v električno orodje, poveča tveganje za električni udar.
- Ne zlorablajte kabla. Nikoli ne uporabljajte kabla za prenašanje, vlečenje ali izklop orodja iz vtičnice. Kabel hranite stran od vročine, olja, ostrih robov in gibljivih delov. Poškodovani ali zapleteni kabli povečujejo tveganje za električni udar.
- Pri delu na prostem uporabite podaljšek, primeren za zunanjo uporabo. Uporaba ustreznega kabla zmanjšuje tveganje električnega udara.
- Če je uporaba električnega orodja v vlažnem okolju neizogibna, uporabite napajalni vir z zaščito RCD (naprava za zaščito pred preostalim tokom). Uporaba RCD zmanjša tveganje električnega udara.

Osebnostna varnost

- Bodite pozorni, pazite, kaj počnete, in uporabljajte zdravo pamet pri delu z električnim orodjem. Ne uporabljajte orodja, ko ste utrujeni ali pod vplivom drog, alkohola ali zdravil. Trenutek nepazljivosti lahko povzroči resne poškodbe.
- Uporabljajte osebno zaščitno opremo. Vedno nosite zaščitna očala. Uporaba zaščitnih pripomočkov, kot so maska proti prahu, čevlji z nedrsečim podplatom, čelada ali zaščita za sluh, zmanjšuje tveganje poškodb.
- Preprečite nenameren zagon. Pred priklopom na vir napajanja in/ali akumulatorski paket se prepričajte, da je stikalo v izklopljenem položaju. Prenos orodja s prstom na stikalo ali

priklop orodja, ki ima stikalo vklopljeno, lahko povzroči nesrečo.

- Odstranite nastavitvene ključe ali izvijače, preden vklopite orodje. Ključ ali orodje, ki ostane pritrjeno na vrtljiv del, lahko povzroči poškodbo.
- Ne segajte predaleč. Vedno ohranajte trden položaj in ravnotežje. To omogoča boljši nadzor nad orodjem v nepričakovanih situacijah.
- Primerno se oblecite. Ne nosite ohlapnih oblačil ali nakita. Lase, oblačila in rokavice držite stran od gibljivih delov. Ohlapna oblačila, nakit ali dolgi lasje se lahko ujamejo v gibajoče dele.
- Shranjujte neuporabljena električna orodja izven dosega otrok in ne dovolite, da z orodjem upravljajo osebe, ki niso seznanjene z njegovim delovanjem ali s temi navodili. Električna orodja so nevarna v rokah neizurjenih uporabnikov.
- Vzdržujte električna orodja. Preverite, ali so deli pravilno poravnani, ali se ne zatikajo, ali ni prišlo do poškodb delov in drugih stanj, ki bi lahko vplivala na delovanje orodja. Če je orodje poškodovano, ga pred uporabo popravite. Številne nesreče so posledica slabo vzdrževanih orodij.
- Orodja za rezanje naj bodo ostra in čista. Pravilno vzdrževana rezila z ostrimi robovi se manj pogosto zatikajo in so lažja za nadzor.
- Električno orodje, pribor in nastavke uporabljajte v skladu s temi navodili, ob upoštevanju delovnih pogojev in narave dela. Uporaba orodja za druga opravila, kot so predvidena, lahko povzroči nevarne situacije.

Uporaba in ravnanje z brezžičnim električnim orodjem

- Polnite akumulatorsko enoto samo s polnilnikom, ki ga priporoča proizvajalec. Polnilniki so pogosto zasnovani za določeno vrsto akumulatorskih enot. Uporaba drugih vrst akumulatorjev lahko povzroči nevarnost požara.
- Z električnim orodjem uporabljajte samo priložene akumulatorske enote. Uporaba drugih akumulatorjev lahko povzroči nevarnost poškodb ali požara.
- Ko akumulatorske enote niso v uporabi, jih shranjujte stran od sponk, kovancev, ključev, žebeljev, vijakov ali drugih majhnih kovinskih predmetov, ki bi lahko povzročili stik med kontakti. Kratek stik lahko povzroči pregrevanje ali požar.
- Če se akumulatorska enota nepravilno uporablja, lahko iz nje izteče tekočina. Izogibajte se stiku s tekočino. Če pride do stika, prizadeto mesto sperite z vodo. Če tekočina pride v oči, poiščite zdravniško pomoč. Iztekajoča tekočina lahko povzroči draženje kože ali opekline.

Servis

- Naj vaše električno orodje servisira usposobljen serviser, ki uporablja samo identične nadomestne dele. Tako bo zagotovljena varnost električnega orodja.

POSEBNA VARNOSTNA NAVODILA ZA AKUMULATORSKA ORODJA

- Pred vstavljanjem baterije se prepričajte, da je naprava izklopljena. Vstavljanje baterije v vklopljeno orodje lahko povzroči nesrečo.
- Baterije polnite samo v zaprtih prostorih, saj je polnilnik

namenjen le za notranjo uporabo.

c) Da zmanjšate nevarnost električnega udara, odklopite polnilnik baterije iz omrežja, preden ga čistite.

d) Ne izpostavljajte baterije močnemu soncu ali visokim temperaturam. Toplota poškoduje baterijo in poveča tveganje za eksplozijo.

e) Pred polnjenjem pustite, da se segreti baterija ohladi.

f) Ne odpirajte baterije in se izogibajte mehanskim poškodbam. Obstaja nevarnost kratkega stika in sproščanja hlapov, ki lahko dražijo dihalne poti. Poskrbite za svež zrak in poiščite zdravniško pomoč, če občutite nelagodje.

g) Ne uporabljajte baterij, ki jih ni mogoče ponovno napolniti!

Opozorila o varnosti pri uporabi motorne žage

● Med delovanjem motorne žage držite vse dele telesa stran od verige. Preden zaženete motorno žago, se prepričajte, da veriga ne pride v stik z ničimer. Trenutek nepazljivosti med delom lahko povzroči zapletanje oblačil ali telesa v verigo žage.

● **Motorno žago vedno držite z desno roko.** Držanje žage v obratni konfiguraciji poveča tveganje za telesne poškodbe in tega nikoli ne smete početi.

● **Električno orodje držite samo za izolirane oprijemalne površine, saj lahko veriga pride v stik s skritimi električnimi vodi.** Če veriga pride v stik z »živim« vodnikom, se lahko kovinski deli orodja napajajo in povzročijo električni udar.

● **Nosite zaščitna očala in zaščito za sluh.** Priporočljiva je dodatna zaščitna oprema za glavo, roke, noge in stopala. Ustrezna zaščitna oblačila zmanjšajo nevarnost poškodb zaradi letečih delcev ali nenamerne stika z verigo žage.

● **Ne uporabljajte motorne žage na drevesu.** Delo z žago na višini lahko povzroči telesne poškodbe.

● **Vedno stojte trdno in žago uporabljajte samo, ko stojite na stabilni, varni in ravni površini.** Drseče ali nestabilne površine, kot so lestve, lahko povzročijo izgubo ravnotežja in nadzora nad žago.

● **Pri rezanju napetih vej bodite pozorni na povratni udarec.** Ko se napetost v lesnih vlaknih sprosti, lahko veja sunkovito udari nazaj proti vam ali iztrga žago iz rok.

● **Bodite posebej previdni pri rezanju grmičevja in mladih drevesc.** Tanka stebela se lahko ujamejo v verigo in vas udarijo ali vržejo iz ravnotežja.

● **Motorno žago prenašajte za sprednji ročaj, z izklopljenim motorjem in obrnjeno stran od telesa.** Pri prenašanju ali shranjevanju vedno namestite pokrov meča. Pravilno ravnanje z žago zmanjša možnost nenamerne stika z gibajočo se verigo.

● **Upoštevajte navodila za mazanje, napenjanje verige in menjavo dodatkov.** Nepravilno napeta ali slabo podmazana veriga se lahko zlomi ali poveča možnost povratnega udarca.

● **Ročaje ohranjajte suhe, čiste in brez olja ali masti.** Mastni ali oljni ročaji so spolzki in lahko povzročijo izgubo nadzora.

● **Režite samo les.** Ne uporabljajte motorne žage za namene, za katere ni namenjena – na primer za rezanje plastike, zidnih materialov ali drugih gradbenih snovi, ki niso iz lesa. Uporaba žage za nepravilne namene lahko povzroči nevarne razmere.

● Vzroki za povratni udarec in kako ga preprečiti:

– Povratni udarec se lahko zgodi, ko konica meča pride v stik s predmetom ali ko se les zapre in stisne verigo v rezu.

– Stik s konico meča lahko v nekaterih primerih povzroči nenaden povratni udarec, ki dvigne meč navzgor in nazaj proti upravljavcu.

– Stisk verige žage ob zgornjem delu vodilne letve lahko potisne vodilno letev hitro nazaj proti upravljavcu.

– Obe ti reakciji lahko povzročita, da izgubite nadzor nad žago, kar lahko povzroči hudo telesno poškodbo. Ne zanašajte se izključno na varnostne naprave, vgrajene v vašo žago. Kot uporabnik motorne žage morate sprejeti več ukrepov, da bodo vaša dela z rezanjem brez nesreč ali poškodb. Povratni udarec je posledica nepravilne uporabe orodja in/ali nepravilnih postopkov ali pogojev delovanja in se mu je mogoče izogniti z upoštevanjem naslednjih previdnostnih ukrepov:

● **Trdno primite z obema rokama, s palci in prsti, ki obdajajo ročaje motorne žage, in postavite svoje telo ter roke tako, da boste lahko upočasnili sile povratnega udarca.** Če sprejmete ustrezne previdnostne ukrepe, lahko upravljavec nadzoruje sile povratnega udarca. Ne spuščajte motorne žage iz rok.

● **Ne segajte predaleč in ne režite nad višino ramen.** To pomaga preprečiti nenameren stik s konico in omogoča boljši nadzor motorne žage v nepričakovanih situacijah.

● **Uporabljajte samo nadomestne letve in verige, ki jih predpiše proizvajalec.** Nepravilne nadomestne letve in verige lahko povzročijo pretrganje verige in/ali povratni udarec.

● **poštevajte navodila proizvajalca za ostrenje in vzdrževanje verige žage.** Zmanjšanje višine omejevalnika globine lahko povzroči povečanje povratnega udarca.

Dodatna varnostna opozorila

● Priporočljivo je, da se prvi uporabnik praktično pouči o uporabi motorne žage in zaščitne opreme pri izkušenem upravljavcu. Začetna vaja naj vključuje rezanje hlodov na stojalu ali podstavku.

● To orodje ni namenjeno uporabi oseb (vključno z otroki) z zmanjšanimi telesnimi, senzoričnimi ali duševnimi sposobnostmi ali pomanjkanjem izkušenj in znanja, razen če so prejeli nadzor ali navodila o uporabi naprave od osebe, odgovorne za njihovo varnost. Otroke je treba nadzorovati, da se zagotovi, da se ne igrajo z napravo.

● **Otroci in mladostniki, razen vajencev, starejših od 16 let in pod nadzorom, ne smejo upravljati z motorno žago.**

Enako velja za osebe, ki ne znajo ali ne znajo dovolj dobro upravljati z motorno žago. Navodila za uporabo morajo biti vedno pri roki. Osebe, ki so neprimerne ali utrujene, ne smejo upravljati motorne žage.

● **Pri delu s strojem ga vedno trdno držite z rokama in poskrbite za stabilno stoji.** Električno orodje se varneje vodi z obema rokama.

● **Vedno se prepričajte, da so vsi ročaji in zaščitni deli pravilno nameščeni, ko uporabljate stroj.** Nikoli ne poskušajte uporabljati nepopolnega stroja ali takega, ki ima nepooblaščen spremembe.

● **Počakajte, da se stroj popolnoma ustavi, preden ga odložite.**

Montaža in delovanje

- **Ne vstavljajte baterije, dokler žaga ni popolnoma sestavljena.**
- **Pri rokovanju z verigo vedno nosite zaščitne rokavice.**
- **POZOR!** Ta verižna žaga z oglenimi ščetkami ni primerna za uporabo s podaljškom. Ne uporabljajte podaljškov na tej žagi.

Polnjenje mazalnega olja (glej sliko 4)

Pred delovanjem je treba v rezervoar za olje naliti verižni olje. Odvijte pokrovček rezervoarja za olje (11) in napolnite rezervoar z oljem.

Ročno črpanje mazalnega olja (glej sliko 5)

Po polnjenju olja, pred začetkom dela, je potrebno ročno napumpati olje za mazanje verige. Vsakič, ko je veriga suha, je potrebno ponovno napumpati olje, da se veriga namaže.

Namestitev / odstranitev baterije (glej sliko 6.1 in 6.2)

Vstavite napolnjeno baterijo. Baterijski paket popolnoma potisnite v utor pod ročajem. Za odstranitev baterije pritisnite na zapiralni gumb (12) in jo izvlecite.

Vklop / izklop (glej sliko 7)

Žaga je opremljena z varnostnim stikalom, ki preprečuje nenameren zagon. Za vklop žage pritisnite gumb za sprostitvev (6) in nato pritisnite sprožilec (7).

Rezanje vej (glej sliko 8)

- **Vedno nosite zaščitno čelado za zaščito glave pred padajočimi vejami.**
- **Odrezana veja lahko povzroči poškodbe, če pade na vas ali odskoči od tal. Daljše veje režite v delih.**
- **Zmanjšajte silo rezanja, preden je veja popolnoma odrezana. Lahko se poškodujete, če izgubite ravnotežje ali nadzor nad žago.**

Veriga mora teči s polno hitrostjo, preden pride v stik z lesom. Uporabite zaščito konice kot oporo pri spodnjem rezu. Rezanje naravnost skozi vejo od zgoraj navzdol je primerno za veje do 5 cm premera. Debevejšje veje režite v treh korakih, da se izognete poškodbam drevesa. Ne silite žage skozi rez, pustite, da veriga opravi delo. Žaganje je optimalno, ko hitrost verige ostaja enakomerna med rezanjem.

Povratni udarec (Kickback)

Povratni udarec je nenadno gibanje žage nazaj/navzgor, do katerega pride, ko veriga (na konici meča) pride v stik z lesom ali ko se veriga zatakne. Povratni udarec lahko povzroči nenadzorovano gibanje žage in hude poškodbe upravljavca ali drugih oseb.

Posebno pozornost posvetite pri bočnem, poševnem ali vzdolžnem rezanju, kjer zobje za oprijem običajno ne pridejo do izraza.

Da preprečite povratni udarec:

- Žagajte z mečem pod majhnim kotom.
- Nikoli ne delajte z ohlapno, raztegnjeno ali obrabljeno verigo.
- Zamenjajte topo verigo po navdilih.

- Nikoli ne žagajte nad višino ramen.
- Ne žagajte s konico meča.
- Vedno držite žago trdno z obema rokama.
- Vedno uporabljajte odobreno verigo z zmanjšanim povratnim udarcem.
- Uporabljajte kovinske oprijemne zobe za oporo.
- Preverite, da je napetost verige pravilna.

Delo z verižno žago

Pred rezanjem

Pred začetkom dela in občasno med delovanjem preverite:

- Ali je verižna žaga v varnem stanju?
- Ali je rezervoar za olje poln? Preverite olje pred začetkom in redno med delom. Dopolnite, ko je prazen. Ena napolnitev zadostuje približno 20 minut, odvisno od intenzivnosti dela.
- Ali je veriga pravilno napeta in ostra? Preverjajte napetost vsakih 10 minut. Nova veriga se med uporabo lahko precej raztegne. Le ostra veriga preprečuje preobremenitev.
- Ali nosite ustrezno zaščitno opremo? Uporabljajte zaščitna očala in zaščito sluha. Dodatna zaščita za glavo, roke, noge in stopala je priporočljiva. Ustrezna zaščitna oblačila zmanjšajo tveganje poškodb zaradi odrezkov ali dotika z verigo.

Zamenjava verige / vodilnega meča (glej sliko 9)

Po dolgotrajni uporabi se veriga ali meč lahko topita ali obrabita. Za zamenjavo sledite naslednjim korakom: Odvijte in odstranite zaporni gumb (5). Odstranite pritrdilno ploščo (3) in odstranite obrabljeno verigo ali meč. Namestite novo verigo in meč kot je prikazano na sliki 9.3. Ponovno pritrdite ploščo (3). Privijte zaporni vijak in ga rahlo zategnite. Preverite napetost verige – potegnite verigo navzdol; razmik med verigo in mečem mora biti 2–3 mm. Če je večji, zategnite napenjalni vijak (9), dokler ni pravilno. Nato trdno privijte zaporni gumb (5).

Polnjenje baterije (glej sliko 10)

Pull out the charger plug, and then pull off the DC terminal from the battery. Priključite polnilec v vtičnico 230 V AC; indikator sveti zeleno. Priključite DC konektor polnilca v rezo na bateriji. Indikator sveti rdeče – polnjenje se je začelo. Pri 2,0 Ah bateriji se indikator po približno 80 minutah do 1 ure ponovno obarva zeleno – polnjenje je končano. Izvlecite vtič polnilca in nato DC konektor iz baterije.

Nasveti za polnjenje (glej sliko 11)

Po uporabi je baterijski paket lahko nekoliko vroč. V tem primeru ga ne polnite takoj – pustite, da se ohladi.

Indikator napolnjenosti baterije (glej sliko 12)

Baterijski paket ima funkcijo prikaza stanja napolnjenosti. Za prikaz pritisnite gumb na ohišju.

- 0 lučka prižgana pomeni, da glasnost ostaja pod 10 %;
- 1 lučka prižgana pomeni, da glasnost ostaja med 10 % in 25 %;
- 2 lučki prižgani pomenita, da glasnost ostaja med 25 % in 50 %;
- 3 lučke prižgane pomenijo, da glasnost ostaja med 50 % in 75 %;
- 4 lučke prižgane pomenijo, da glasnost ostaja med 75 % in 100 %.

VZDRŽEVANJE

- **Opozorilo: Preden prilagodite ali očistite orodje, ga izklopite in odstranite baterijo.**
- Opomba:** Za dolgo in zanesljivo delovanje redno izvajajte naslednje vzdrževalne postopke. Za varno in pravilno delovanje vedno ohranjajte orodje in prezračevalne reže čiste.

Redno preverjajte verižno žago glede očitnih napak, kot so ohlapna, premaknjena ali poškodovana veriga in meč, ohlapni pritrdilni elementi ter obrabljeni ali poškodovani deli.

Preverite, da pokrovi in zaščite niso poškodovani in so pravilno nameščeni. Pred uporabo izvedite potrebno vzdrževanje ali popravila.

Opomba: Preden vrnete verižno žago, poskrbite, da je olje iz rezervoarja popolnoma izpraznjeno.

Brušenje verige

Verige ne brusite sami, razen če imate s tem izkušnje. Prosimo, da novo verižno verigo kupite ali pa verigo nabrusite pri pooblaščenem servisu.

Preverjanje samodejnega mazanja

Delovanje samodejnega mazanja verige lahko preverite tako, da zaženete žago in usmerite konico meča proti kartonu ali papirju na tleh. Veriga ne sme priti v stik s tlemi; zagotovite varnostno razdaljo 20 cm. Če se na površini pojavi oljni vzorec, mazalni sistem deluje pravilno. Če se vzorec ne pojavi, čeprav je rezervoar poln, sistem ne deluje pravilno.

Po uporabi / Shranjevanje

Pred shranjevanjem izpraznite olje iz rezervoarja.

Ohišje iz plastike očistite z mehko krtačo in čisto krpo. Ne uporabljajte vode, topil ali polimnih sredstev. Odstranite vse ostanke, zlasti iz hladilnih rež motorja.

Po 1–3 urah uporabe odstranite pokrov, meč in verigo ter jih očistite s krtačo.

Pod pokrovom, na pogonskem kolesu in okoli meča odstranite nabrane ostanke z uporabo krtače. Izhod za olje očistite s čisto krpo.

Prepričajte se, da so žagovina in ostanke odstranjeni in ne morejo zamašiti oljnih cevi ali sistema za mazanje.

Če boste verižno žago shranili za daljše obdobje, očistite verigo in meč.

Shranjujte žago na varnem, suhem mestu, izven dosega otrok.

Na orodje ne postavljajte drugih predmetov.

Pazite, da žago odložite tako, da je pokrov za dolivanje olja obrnjen navzgor.

Če žago shranjujete v prodajni embalaži, mora biti rezervoar za olje popolnoma prazen.

Ne spreminjajte izdelka. Nepooblaščen spremembe lahko vplivajo na varnost izdelka in povzročijo povečano raven hrupa ter vibracij.

VARSTVO OKOLJA

Da bi preprečili poškodbe stroja med prevozom, je dostavljen v trpežni embalaži. Večina embalažnih materialov je mogoče reciklirati. Te materiale odnesite na ustrezna zbirna mesta za recikliranje. Svoje neželene stroje odnesite k lokalnemu prodajalcu. Tam bodo poskrbeli za okolju prijazno odstranjevanje.

Litij-ionske baterije je mogoče reciklirati. Oddajte jih na zbirno mesto za kemične odpadke, da jih bodo lahko reciklirali ali okolju prijazno odstranili.



Odslužene električne naprave je mogoče reciklirati in jih ne smete odlagati med gospodinjske odpadke! Prosimo, aktivno nas podprite pri varčevanju z viri in varovanju okolja tako, da to napravo vrnete v zbirne centre (če so na voljo).



Exploded view CHS-S20LiCM

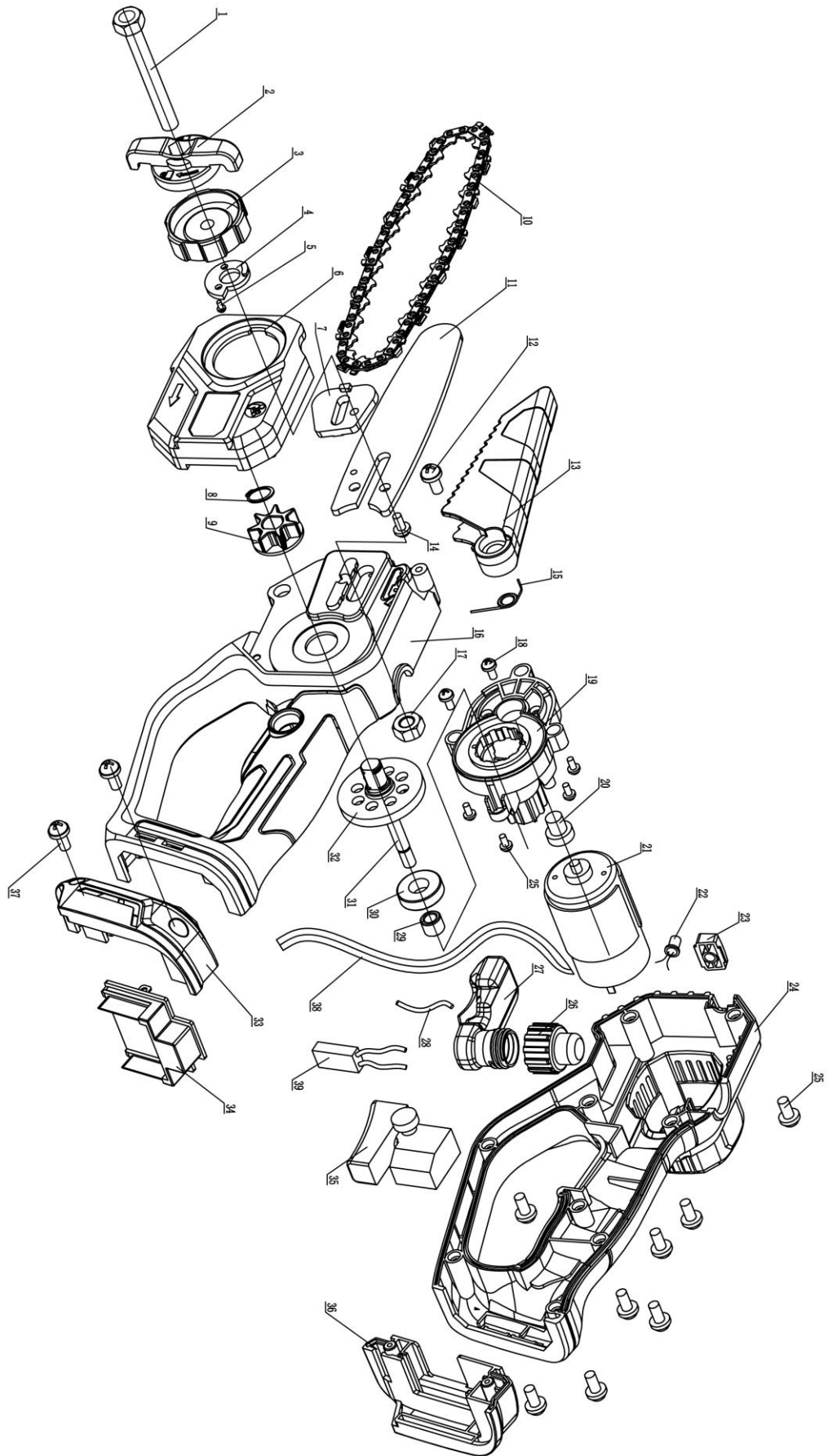

PART LIST for CHS-S20LiCM

Part No.	Part description	Q'ty	Part No.	Part description	Q'ty
1	Bolt	1	21	Motor	1
2	Turn knob	1	22	LED light	1
3	Chain fasten knob	1	23	LED light cover	1
4	Chain adjustment wheel	1	24	Right housing	1
5	Screw	3	25	Screw	15
6	Cover plate	1	26	Oil tank cap	1
7	Chain adjustment block	1	27	Oil tank	1
8	Snap ring	1	28	Oil tube	1
9	Chain wheel	1	29	Needle bearing HK0608	1
10	Chain	1	30	Needle bearing 6900	1
11	Guide bar	1	31	Output shaft	1
12	Fixing screw	1	32	Big gear	1
13	Movable cover	1	33	Battery connection block (left)	1
14	Screw	1	34	Battery plug seat	1
15	Twist spring	1	35	Switch	1
16	Left housing	1	36	Battery connection block (right)	1
17	Nut	1	37	Screw	2
18	Gearbox fixing screw	2	38	Internal wire	3
19	Gearbox	1	39	Thermal cut-off	1
20	Motor gear	1			

