

SK Robotická kosačka

CZ Robotická sekačka

HU Robotfűnyiró

RO Robot de tuns iarba

EN Robotic mower

DE Robotermäher

PL Robotyczna kosiarka



-
- Preklad originálneho návodu na použitie
 - Překlad originálním návodu k použití
 - Az eredeti használati útmutató fordítása
 - Traducerea manualului de utilizare original
 - Instruction manual
 - Übersetzung der Original-Gebrauchsanweisung
 - Tłumaczenie oryginalnej instrukcji użytkowania
-

1

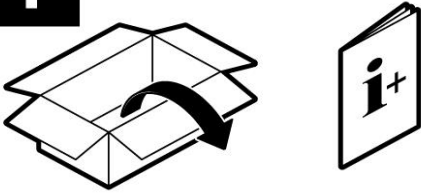

2

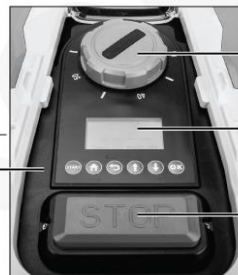
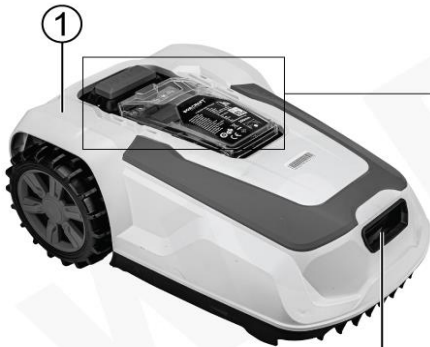

29

3

4

5

6

7

8

11

19

12

13

18

17

21

30

22

16

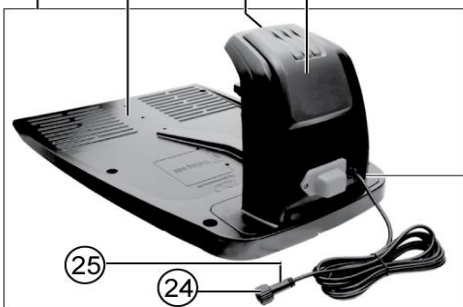

23



26

27

20

28



15

14

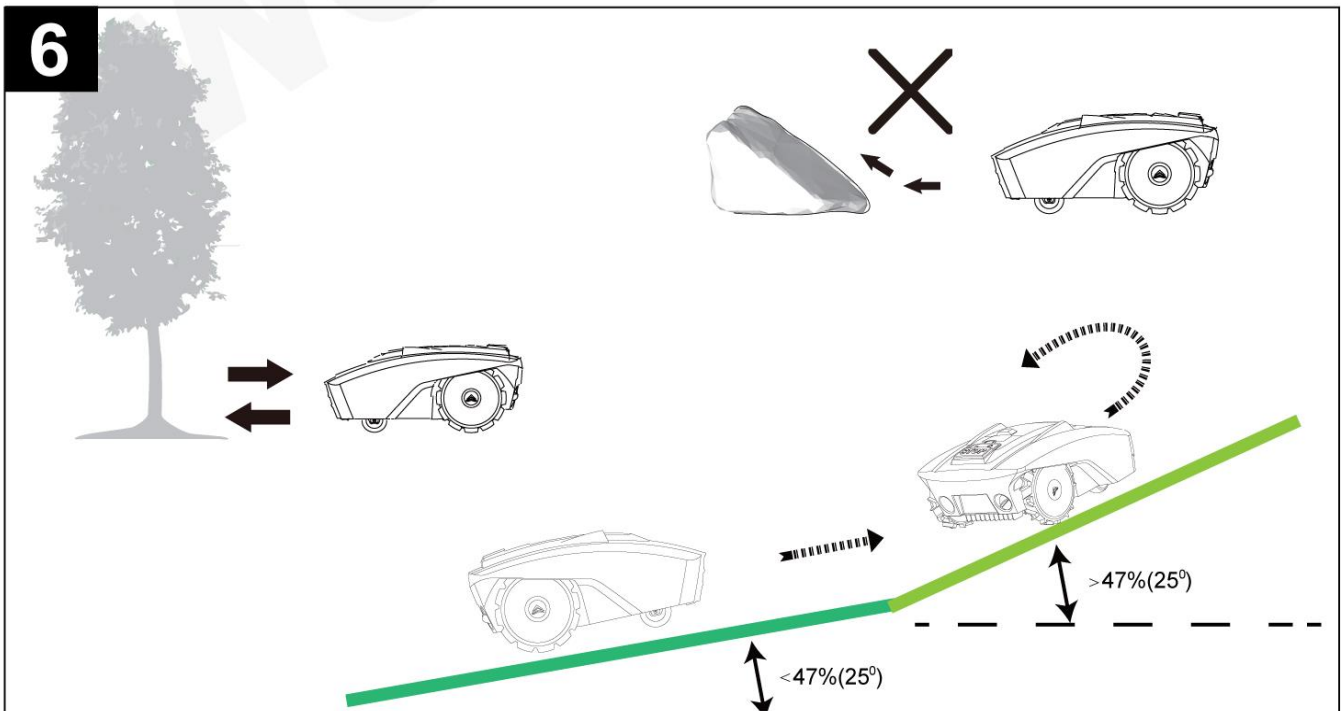
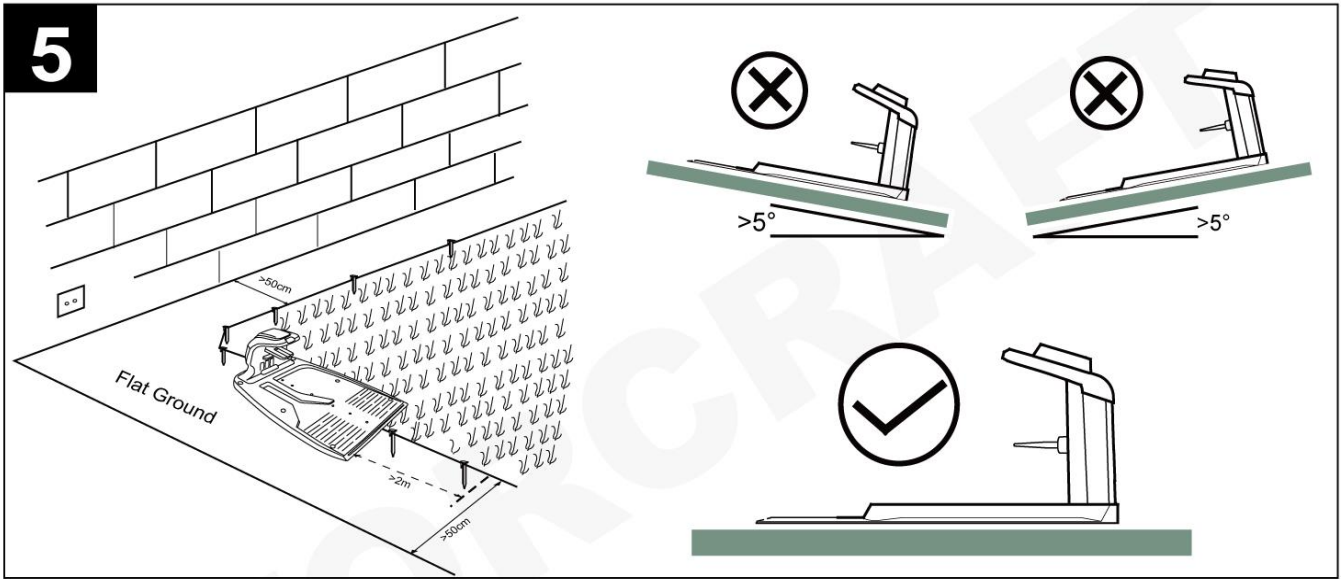
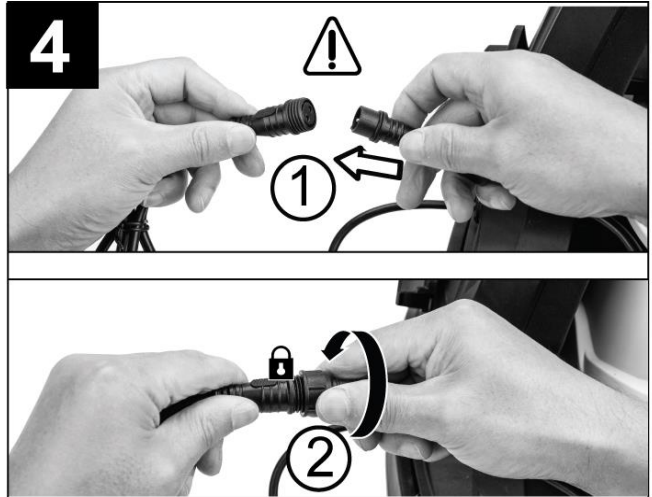

7

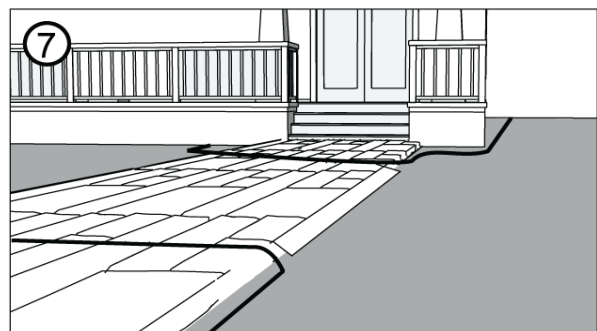
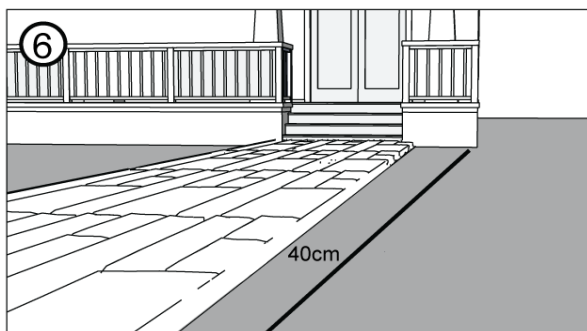
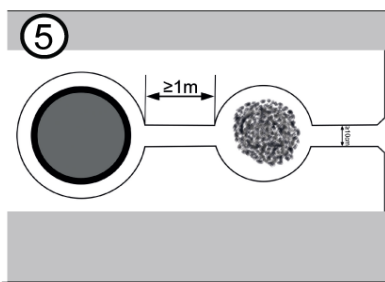
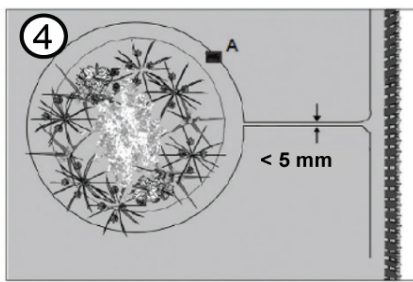
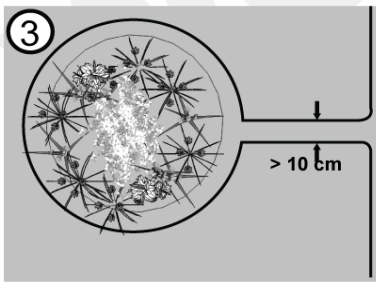
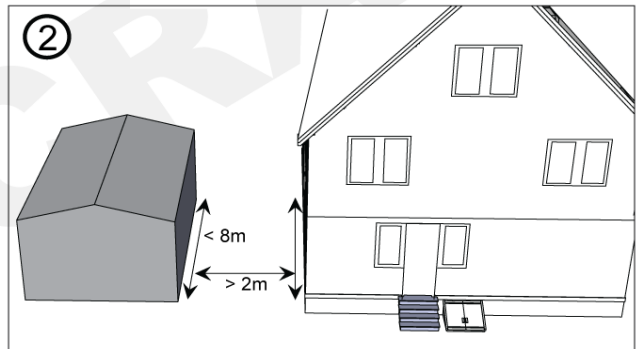
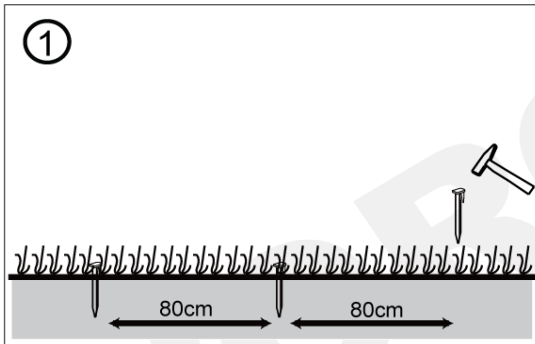
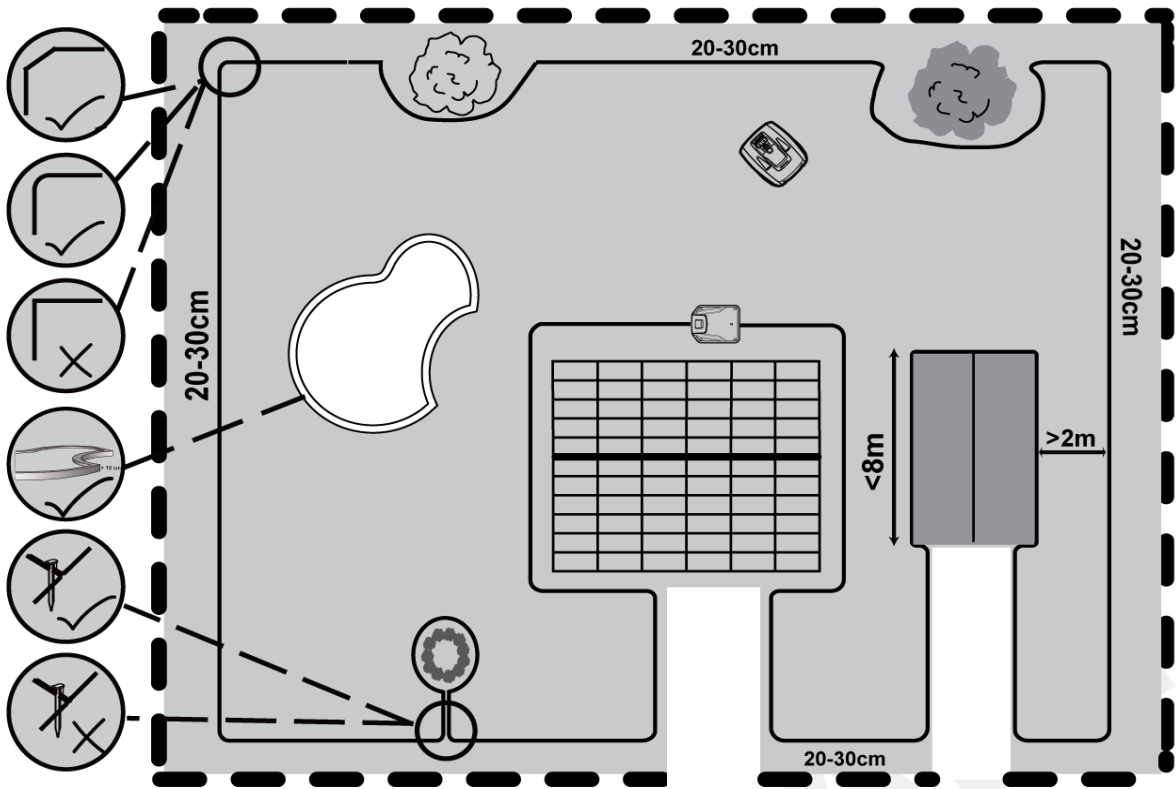

8

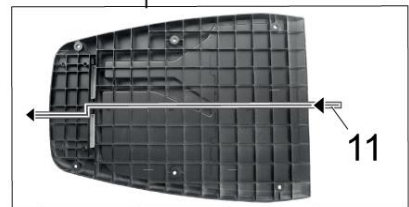
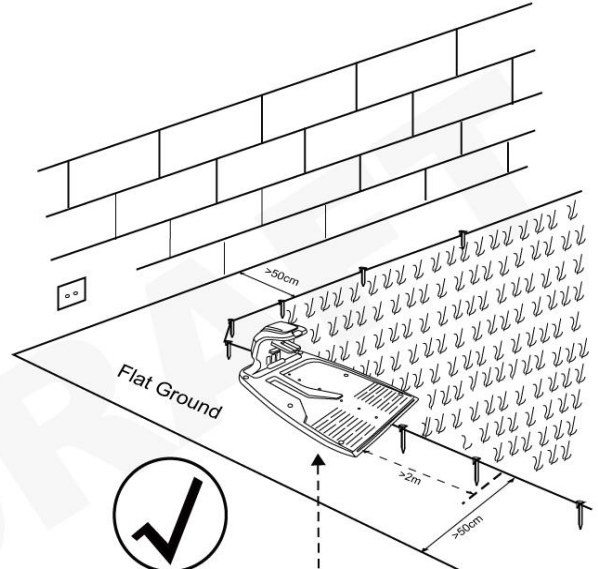
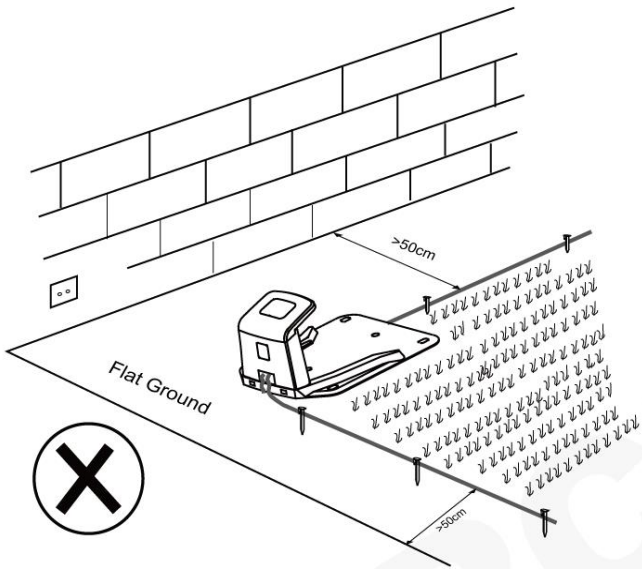
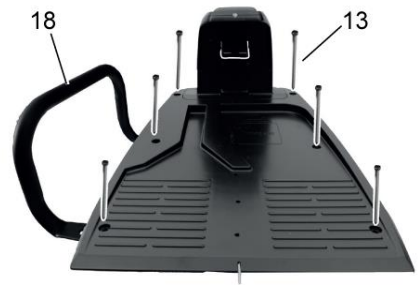
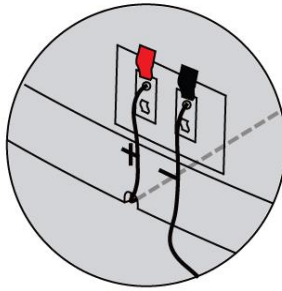
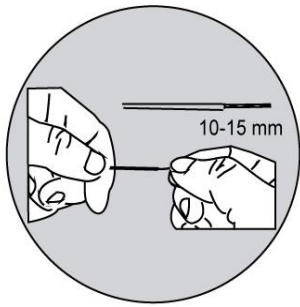

9



10



11

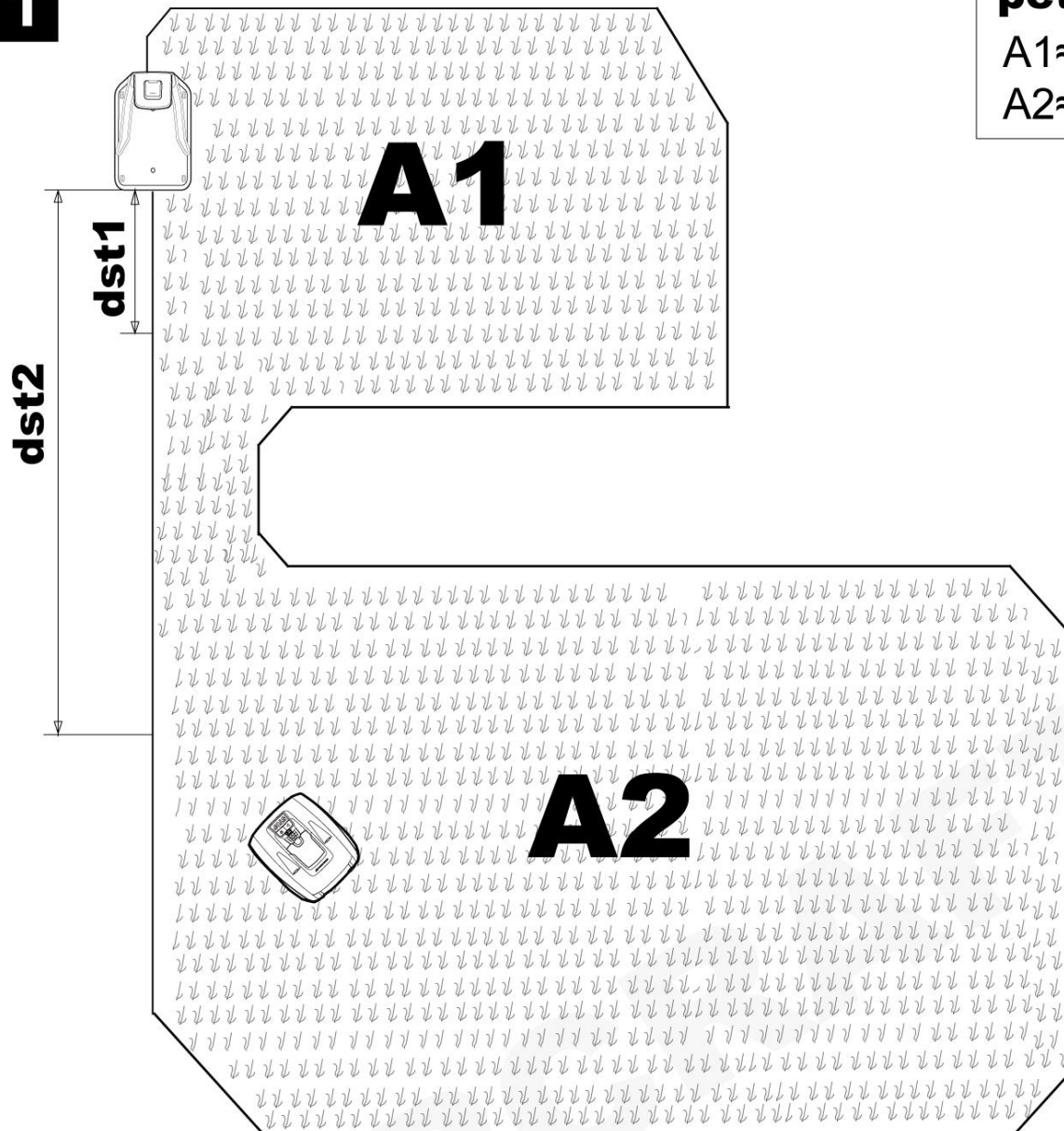

pct:

A1≈30%

A2≈70%

12



13



1



2

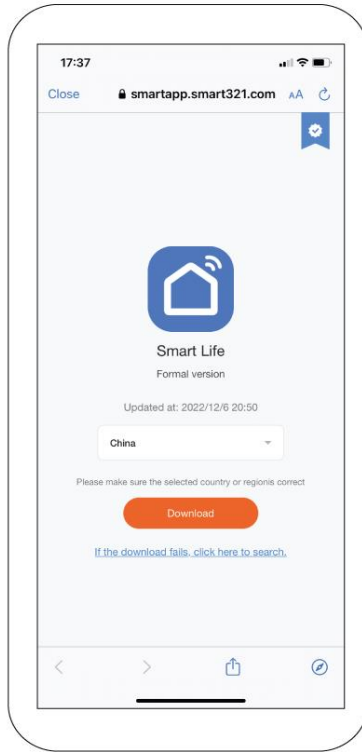

3

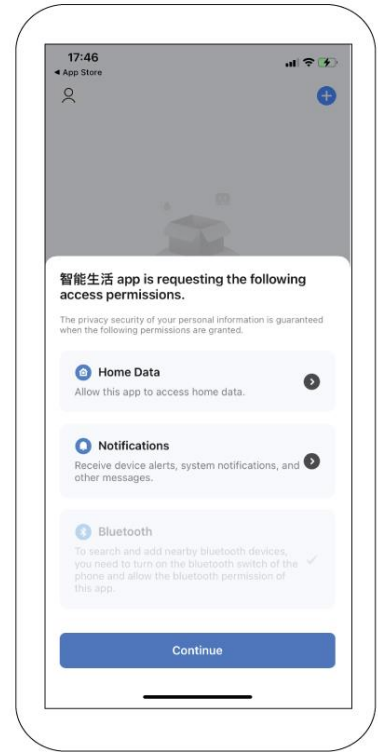

4

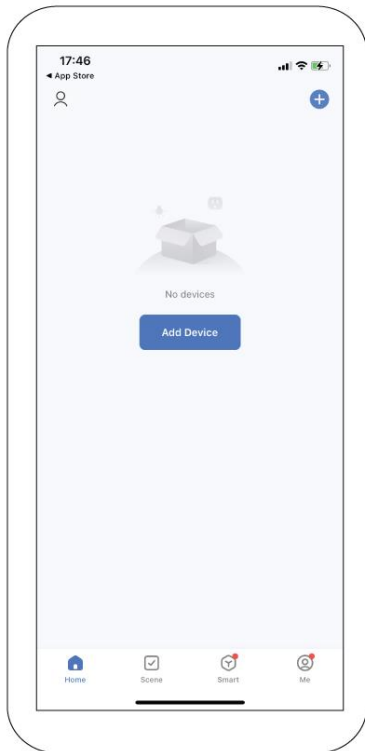

5



6

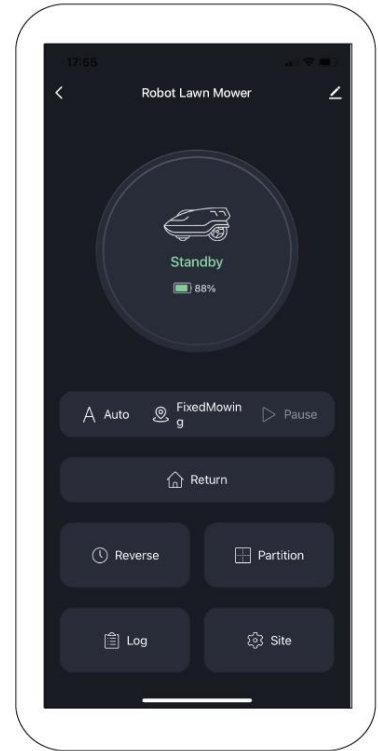

ROBOTICKÁ KOSAČKA



POUŽITIE

Robotická kosačka je určená na kosenie trávniku v súkromných priestoroch a smie sa používať len na suché kosenie.

Zariadenie používajte iba na predpísané účely. Akékoľvek iné použitie je považované ako prípad nesprávneho použitia. Používateľ/obsluha a nie výrobca bude zodpovedný za akékoľvek poškodenie, alebo zranenia spôsobené týmto nesprávaným používaním. Pamätajte si, že toto zariadenie nebolo navrhnuté pre komerčné alebo priemyselné používanie. Záruka nebude platná pokiaľ bude zariadenie používané na komerčné, priemyselné alebo podobné účely.

TECHNICKÉ PARAMETRE

ROBOTICKÁ KOSAČKA

	NAPATIE	20 V	
	KAPACITA	4 Ah	
	RÝCHLOSŤ	1,2 km/h	
	OTÁČKY	3 100 min ⁻¹	
	ŠÍRKA ZÁBERU	220 mm	
	VÝŠKA KOSENIA	centrálne nastavenie – 8 pozícií	
		25 – 60 mm	
	MAX. SKLON	47% (25°)	
	ODPORÚČANA PLOCHA TRÁVNÍKA	1 000 m ²	
	MAX. PREVÁDZKOVA DOBA	16 h	
	KOLESÁ	PREDNÉ	ZADNÉ
		Ø80mm	Ø200mm
	HLADINA AKUSTICKÉHO VÝKONU (L_{WA})	63,8 dB(A) Odchýlka (K) = 1,88 dB(A)	
	HLADINA AKUSTICKÉHO TLAKU (L_{pA})	59,9 dB(A) Odchýlka (K) = 1,88 dB(A)	
	HMOTNOSŤ	8,8 kg	

ADAPTÉR

VSTUP	230V; 50Hz; 1,5A
VÝSTUP	DC 22V; 2,5A
TRIEDA IZOLÁCIE	II
TRIEDA OCHRANY	IP65
MAX. VONKAJŠIA TEPLOTA	50°C

NABÍJACIA STANICA















VSTUP	DC 22 V; 2,5 A
VÝSTUP	DC 21V; 2,4A
TRIEDA OCHRANY	IPX4
MAX. VONKAJŠIA TEPLOTA	50°C
DOBA NABÍJANIA	60 min
HMOTNOSŤ	2,3 kg



ČASTI VÝROBKU









1	Robotická kosačka	11	Ohraničujúci kábel	21	Základňa nabíjacej stanice
2	Nastavenie výšky kosenia	12	Kolík	22	Nabíjacia jednotka nabíjacej stanice
3	Štartovacie tlačidlo	13	Upevňovací kolík	23	Vodotesný kryt
4	Tlačidlo HOME	14	Adaptér	24	Konektorová zástrčka nabíjacej stanice
5	Tlačidlo návratu	15	Zástrčka adaptéra	25	Matica konektorovej zástrčky nabíjacej stanice
6	Tlačidlo nahor	16	Konektorová zásuvka adaptéra	26	Kladný konektor
7	Tlačidlo nadol	17	Príslušenstvo nabíjacej stanice	27	Záporný konektor
8	Potvrzovacie tlačidlo	18	Nárazník nabíjacej stanice	28	Prenosná rukoväť
9	Tlačidlo zastavenia	19	Skrutka	29	Nabíjací port
10	Displej	20	Rezný nôž	30	LED ukazovateľ stavu nabitia

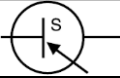

VYSVETLIVKY SYMBOLOV

ROBOTICKÁ KOSAČKA

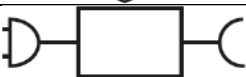
	Všeobecné upozornenie na nebezpečenstvo.
	Prečítajte si návod na použitie.
	Nevyhadzujte do bežného domového odpadu. Namiesto toho, ekologicky prijateľnou cestou sa obráťte na recyklačne strediska. Prosím venujte starostlivosť ochrane životného prostredia.
	Výrobok je v súlade s platnými európskymi smernicami a bola vykonaná metóda hodnotenia zhody týchto smerníc
	Noste ochranné rukavice.
	Pozor, rotujúci nôž! Chráňte sa pred nebezpečenstvom poranenia končatín.
	Existuje riziko vyhodenia predmetov ako sú napr. malé kamene, ktoré môžu ohroziť obsluhu, ostatných ľudí. Upozornenie: Počas prevádzky udržiajte bezpečnú vzdialenosť od zariadenia.
	Nebezpečenstvo poranenia v dôsledku rotujúcich častí zariadenia.
	Na robotickej kosačke je zakázané voziť sa.
	Skôr ako sa budete dotýkať súčiastok zariadenia, počkajte, kým sa úplne zastavia. Po vypnutí zariadenia nôž naďalej rotuje a mohol by Vám spôsobiť zranenie.
	Pred vykonávaním opravných prác alebo údržby vyberte bezpečnostný kľúč.
	Zaručená hladina akustického výkonu.
	Trieda ochrany III.
	Nepracujte v daždi, ani nenechávajte zariadenie vonku ak prší.

	Za tento obal bol uhradený finančný príspevok na spätný odber a jeho ďalšie spracovanie recykláciou.
	Obalové materiály sú recyklovateľné. Obalové materiály láskavo nevyhadzujte do komunálneho odpadu, ale odovzdajte ich do zberne druhotných surovín.

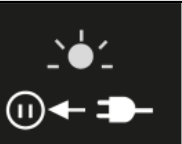
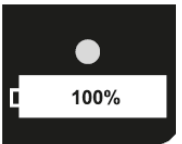
ADAPTÉR	
	Všeobecné upozornenie na nebezpečenstvo.
	Prečítajte si návod na použitie.
	Poistka
	SMPS (Spínaný napájací zdroj)
	Výrobok je v súlade s platnými európskymi smernicami a bola vykonaná metóda hodnotenia zhody týchto smerníc
	Ochrana dvojitou izoláciou II. Nie je potrebné uzemnenie.
	Transformátor nie je v prípade poruchy nebezpečný (uzavretý obeh).
	Odnímateľná napájacia jednotka
	Nevyhadzujte do bežného domového odpadu. Namiesto toho, ekologicky prijateľnou cestou sa obráťte na recyklačne strediska. Prosím venujte starostlivosť ochrane životného prostredia.

NABÍJACIA STANICA	
	Po pripojení zástrčky adaptéra do elektrickej zásuvky a odpojení ohraničujúceho kábla LED bliká na zeleno. Keď je ohraničujúci kábel pripojený, prestane LED blikat a svieti na zeleno.
	LED ukazovateľ stavu nabitia svieti na zeleno: Akumulátor je plne nabitý
	Ohraničujúci kábel je poškodený alebo nesprávne pripojený.
	LED ukazovateľ stavu nabitia svieti na červeno: Akumulátor sa nabíja.

BEZPEČNOSTNÉ POKYNY

- **UPOZORNENIE!** Pozorne si prečítajte návod na použitie. Návod na obsluhu si uschovajte vždy tak, aby ste si ho mohli prečítať, keď budete potrebovať nejakú informáciu k zariadeniu.
- Toto zariadenie môže spôsobiť vážne zranenie, ak sa používa nesprávne. Aby ste predišli zraneniu osôb a poškodeniu majetku, prečítajte si a dodržiavajte nasledujúce bezpečnostné pokyny a oboznámte sa so všetkými ovládacími prvkami.

PRED POUŽITÍM

- Zariadenie nie je určené na používanie osobami (vrátane detí), ktorým fyzická, zmyslová alebo mentálna neschopnosť či nedostatok skúseností a znalostí zabraňuje v jeho bezpečnom používaní, ak na ne nebude dohliadané alebo ak neboli inštruované ohľadom použitia spotrebiča osobou zodpovednou za ich bezpečnosť. Dávajte pozor na deti, aby ste zabezpečili, že sa nebudú môcť s výrobkom hrať.
- Nikdy nedovoľte používať zariadenie deťom ani žiadnym iným osobám, ktoré nie sú dôkladne oboznámené s jeho používaním. Predpisy niektorých krajín môžu obmedzovať vek obsluhujúcej osoby. Keď zariadenie nepoužívate, uskladnite ho tak, aby nebolo dosiahnuteľné pre deti.
- Obsluhujúca osoba alebo užívateľ je zodpovedný za úrazy a škody spôsobené iným osobám alebo za škody na ich majetku.
- Pred začatím kosenia skontrolujte terén, na ktorom sa má kosačka použiť, a odstráňte z neho kamene, drôty, konáriky, črepy, kosti a iné cudzie telesá, ktoré by sa mohli do kosačky zachytiť alebo by ich kosačka mohla vymrštiť a spôsobiť zranenie.
- Pred použitím vždy vykonajte vizuálnu kontrolu zariadenia. Zariadenie nepoužívajte, ak jeho bezpečnostné vybavenie, časti rezného noža alebo skrutky chýbajú, sú opotrebované alebo poškodené. V prípade poškodenia niektorej z častí rezného noža alebo skrutky je potrebné vymeniť celú súpravu aby sa zabránilo nerovnováhe.
- Pri používaní zariadenia s viacerými reznými nožmi buďte opatrní, pretože pohyb jedného noža môže viesť k rotácii druhého noža.
- Používajte iba náhradné diely a príslušenstvo odporúčané výrobcom. Použitie iných náhradných dielov a príslušenstva má za následok okamžitú stratu záruky.
- Zabezpečte správnu inštaláciu automatického systému obvodovej ochrany.

POUŽITIE

- Nedávajte svoje ruky ani chodidlá do blízkosti rotujúcich súčiastok ani pod ne.
- Nenechávajte robotickú kosačku pracovať bez dozoru, ak viete, že sa v bezprostrednej blízkosti nachádzajú domáce zvieratá, deti alebo iné osoby.
- Pracujte iba za denného svetla alebo pri dobrom umelom osvetlení.
- Nepoužívajte robotickú kosačku vtedy, keď je tráva mokrá.
- Nepracujte s robotickou kosačkou keď ste bosý, alebo keď máte obuté otvorené sandále. Pri práci noste vždy pevnú obuv a dlhé nohavice.
- Pri obsluhu robotickej kosačky a keď sa k nej približujete, si vždy zabezpečte stabilnú rovnováhu a spoľahlivý postoj, predovšetkým na svahoch a na mokrych trávnikoch. Nenahýňajte sa príliš ďaleko dopredu. Robotickú kosačku obsluhujte vždy starostlivo a bez chvatu.
- Robotickú kosačku okamžite vypnite:
 - a) ak sa do rezných nožov dostanú cudzie predmety
 - b) ak robotická kosačka vydáva nezvyčajné zvuky
 - c) ak robotická kosačka nezvyčajne vibruje.
- Pred opätovným zapnutím a prevádzkou vykonajte nasledujúce kroky:
 - a) skontrolujte robotickú kosačku, či nie je poškodená
 - b) vymeňte alebo opravte všetky poškodené diely
 - c) skontrolujte, či nie sú uvoľnené niektoré časti a podľa potreby dotiahnite.
- Pri štartovaní robotickej kosačky dávajte pozor na to, aby ste mali chodidlá v dostatočnej vzdialenosti od rotujúcich súčiastok.
- Robotickú kosačku nikdy nezdvíhajte ani neprenášajte vtedy, keď je motor v chode.
- V žiadnom nevykonávajte na robotickej kosačke nejaké zmeny. Nedovolené zmeny by mohli negatívne ovplyvniť bezpečnosť robotickej kosačky a mať za následok zvýšenie hluku a vibrácií.
- Robotickú kosačku nepoužívajte v blízkosti horľavých kvapalín alebo plynov. Pri nedodržaní týchto pokynov hrozí nebezpečenstvo požiaru alebo výbuchu.
- Robotická kosačka sa nesmie používať v nadmorských výškach nad 2000 m n. m.

ÚDRŽBA A SKLADOVANIE

- Postarajte sa o to, aby boli všetky matice a skrutky dobre utiahnuté a aby bolo zariadenie v bezchybnom prevádzkovom stave pre zaručenie bezpečnej práce.
- Robotickú kosačku pravidelne kontrolujte a pre vlastnú bezpečnosť opotrebované alebo poškodené súčiastky vymeňte.
- Pamätajte na to, že treba používať výlučne originálne náhradné súčiastky
- Nepokúšajte sa opravovať zariadenie sami, pokiaľ nemáte potrebné znalosti a vzdelanie. Všetky práce, ktoré nie sú uvedené v tomto návode, môže vykonávať iba autorizované servisné stredisko.
- Robotickú kosačku skladujte na suchom mieste a mimo dosahu detí.
- S robotickou kosačkou zaobchádzajte opatrne. Udržujte rezné nože nabrúsené a čisté, aby ste mohli pracovať efektívnejšie a bezpečnejšie. Postupujte podľa pokynov na údržbu.
- Keď s niečím manipulujete, alebo keď niečo robíte v priestore ostrých rezných nožov, používajte vždy pracovné rukavice.

BEZPEČNOSTNÉ POKYNY PRE NABÍJACIU STANICU A ADAPTER

- Na nabíjanie tejto robotickej kosačky používajte len originálnu nabíjaciu stanicu a originálnu napájací kábel. V opačnom prípade hrozí nebezpečenstvo požiaru a výbuchu.
- Pravidelne kontrolujte nabíjaciu stanicu, adaptér, napájací kábel a zástrčku. V prípade poškodenia nabíjacej stanice alebo adaptéra ich odpojte od elektrickej siete a už ďalej nepoužívajte. Nabíjaciu stanicu ani adaptér sa nepokúšajte sami opraviť. Opravu smie vykonať iba autorizované servisné stredisko, ktorý používa originálne náhradné súčiastky. Poškodená nabíjacia stanica, adaptér, napájací kábel alebo zástrčka zvyšujú riziko zásahu elektrickým prúdom.
- Nepoužívajte nabíjaciu stanicu ani adaptér umiestnení na horľavom podklade (ako je napr. papier, textil a podobne) resp. ani v horľavom prostredí. Zohrievanie nabíjacej stanice a adaptéra, ktoré vzniká pri nabíjaní, predstavuje nebezpečenstvo požiaru.
- Dávajte pozor na deti. Takýmto spôsobom zabezpečíte, že deti sa s nabíjacou stanicou, adaptérom alebo robotickou kosačkou nebudú môcť hrať.
- Napätie zdroja elektrického prúdu musí mať takú hodnotu, ktorá sa zhoduje s údajmi na typovom štítku adaptéra.
- Odporúčame pripájať nabíjaciu stanicu len na takú elektrickú zásuvku, ktorá je vybavená ochranným spínačom pri poruchových prúdoch 30 mA. Pravidelne kontrolujte funkciu ochranného spínača pri poruchových prúdoch.
- Pravidelne treba kontrolovať aj napájací kábel, či nie je poškodený.
- Ak vnikne voda do nabíjacej stanice, odpojte adaptér od elektrickej siete a spojte sa s autorizovaným servisným strediskom.
- Nikdy sa nedotýkajte zástrčky napájacieho kábla ani iných zástrčiek mokrými rukami.
- Po napájacom kábli nesmiete prechádzať, lámať ho ani ním trhať, pretože by sa mohol poškodiť. Chráňte napájací kábel pred horúčavou, olejom a ostrými hranami.
- Adaptér je kvôli bezpečnosti vybavený ochrannou izoláciou a nepotrebuje žiadne uzemnenie. Prevádzkové napätie výrobku je 230 V, 50 Hz.
- V prípade akýchkoľvek pochybností prekonzultujte problém s vyučeným elektrikárom alebo s autorizovaným servisným strediskom.

MONTÁŽ

MONTÁŽ ADAPTÉRA A NABÍJACEJ STANICE (OBR. 3 A 4)

1. Umiestnite nabíjaciu jednotku nabíjacej stanice (22) tak aby 2 úchytky smerovali dopredu do základne nabíjacej stanice (21).
2. Nabíjaciu jednotku nabíjacej stanice (22) zatlačte smerom nadol tak, aby pevne zapadla do základne nabíjacej stanice (21).
3. Pomocou 4 skrutiek (súčasť balenia) zospodu pripevnite nabíjaciu jednotku nabíjacej stanice (22) k základni nabíjacej stanice (21).

4. Spojte konektorovú zástrčku nabíjacej stanice (24) s konektorovou zásuvkou adaptéra (16). Dávajte pozor aby ste jednotlivé časti spojili správne. V opačnom prípade hrozí poškodenie zariadenia.
5. Spojenie zaistíte utiahnutím matice konektorovej zástrčky nabíjacej stanice (25).

UMIESTNENIE NABÍJACEJ STANICE (OBR. 5)

- Nabíjaciu stanicu umiestnite na čo najvhodnejšie miesto.
- Pri výbere vhodného miesta si uvedomte, že nabíjacia stanica musí byť trvalé pripojenie k elektrickej sieti.
- Aby sa robotická kosačka mohla plynulo vrátiť do nabíjacej stanice nechajte pred nabíjacou stanicou minimálne 2 metre voľného miesta. Taktiež sa odporúča, aby medzi rovnobežne položeným ohraničujúcim káblom a nabíjacou stanicou bola dodržaná vzdialenosť aspoň 50 cm.
- Nabíjaciu stanicu umiestnite na tienené miesto.
- Nabíjacia stanica musí stáť na rovnom mieste mimo dosah ostrých predmetov.
- Nabíjacia stanica nesmie byť umiestnená tak, aby sa mohla prehnúť jej základňa.
- Nabíjaciu stanicu neumiestňujte príliš blízko svahu, napríklad na vrchol kopca alebo na spodok brázd.
- Zabezpečte aby nabíjacia stanica nebola naklonená na žiadnu stranu o ako 5°.

PRÍPRAVNÉ PRÁCE PRED UMIESTNENÍM OHRANIČOVACIEHO KÁBLA (OBR. 6)

- Pred umiestnením ohraničovacieho kábla vám odporúčame vytvoriť si náčrt vášho trávnik vrátane všetkých prekážok.
- Tento náčrt by Vám mal uľahčiť vybratie čo najvhodnejšieho miesta pre umiestnenie nabíjacej stanice a poradiť Vám ako správne umiestniť ohraničujúci kábel po obvode záhrady na ochranu kríkov, kvetinových záhonov atď.
- Predtým ako umiestnite ohraničujúci kábel by ste mali byť informovaní o nasledujúcich vlastnostiach robotickej kosačky:
 - Robotická kosačka je vybavená snímačmi kolízie. Tie rozpoznajú všetky pevné prekážky vyššie ako 100 mm (ako sú napr. steny, ploty a záhradný nábytok). Robotická kosačka sa po zistení prekážky zastaví, cúvne dozadu a potom bude pokračovať v kosení iným smerom. Napriek tomu je odporúčaným dlhodobým riešením na ochrana prekážok použiť ohraničujúci kábel.
 - Robotická kosačka považuje stromy za bežné prekážky. V prípade, že sú korene stromu odkryté a nižšie ako 100 mm odporúčame túto oblasť vylúčiť z oblasti kosenia pomocou ohraničovacieho kábla. V opačnom prípade by mohlo dôjsť k poškodeniu koreňov stromu, rezných nožov lebo zadných kolies robotickej kosačky.
 - Odporúčame vyčistiť trávnik od malých (menej ako 100 mm vysokých) kameňov a všetkých kameňov oblým alebo šikmým okrajom. Robotická kosačka sa môže pokúsiť vyliezť na takéto kamene namiesto toho, aby ich rozpoznala ako prekážku. V prípade zaseknutia kosačky je následne nutný zásah používateľa. Kontakt s kameňmi môže taktiež spôsobiť poškodenie rezných nožov.
 - Robotická kosačka môže byť prevádzkovaná na svahoch ktorých sklon nie je väčší ako 47 % (25°).
 - Napriek tomu, že je robotická kosačka chránená pred dažďom a striekajúcou vodou jej ponorenie do vody môže spôsobiť vážne poškodenie jej elektronických častí. Preto je nevyhnutné vylúčiť akékoľvek vodné plochy (bazén, jazierko, mláka, kaluž atď.) z oblasti kosenia.
 - Nerovnosti trávnik môžu spôsobiť, že sa rezné nože dotknú zeme. Pred použitím robotickej kosačky odporúčame vyrovnať trávnik alebo vylúčiť jeho nerovné časti z oblasti kosenia pomocou ohraničovacieho kábla.

UMIESTNENIE OHRANIČUJÚCEHO KÁBLA (OBR.7)

- Pred umiestnením ohraničovacieho kábla odporúčame aby bola výška trávnik maximálne 60 mm.
- Môžete si zvoliť, či chcete ohraničujúci kábel prichytiť k zemi pomocou kolíkov alebo ho zakopať. V rámci jednej pracovnej plochy je možné použiť oba postupy. Čím bližšie k zemi umiestnite ohraničujúci kábel, tým je menšia šanca, že oň zakopnete alebo ho poškodíte pri kosení trávnik.
- Zabezpečte aby bola vzdialenosť medzi ohraničujúcim káblom a prekážkami 20 – 30 cm.
- Odporúčame aby ste sa vyhli vytváraniu rohov s 90° uhlom.
- Odporúčaná vzdialenosť medzi dvoma kolíkmi je približne 80 cm.

- V prípade, že ste v pracovnej oblasti vytvorili priechod (časť pracovnej oblasti, ktorá je vymedzená ohraničujúcim káblom po oboch stranách spájajúca 2 časti pracovnej oblasti) je potrebné aby vzdialenosť medzi ohraničujúcimi káblami na oboch stranách priechodu bola aspoň 2 m a zároveň aby maximálna dĺžka priechodu bola 8 m. V opačnom prípade nemusí robotická kosačka prejsť cez priechod.

- V prípade, že potrebujete z oblasti kosenia vylúčiť nejakú oblasť (vytvoriť ostrovček) je možné to spraviť 2 spôsobmi:

1. Vzdialenosť medzi paralelnými ohraničujúcimi káblami je väčšia ako 10 cm. Robotická kosačka v tomto prípade rozpozna ohraničujúci kábel ako prekážku a pri kosení sa od nej odkloní. (obr. 7.3)
2. Vzdialenosť medzi paralelnými ohraničujúcimi káblami je menšia ako 5 mm. Zabezpečte aby sa ohraničujúce káble navzájom nekrížili. V tomto prípade robotická kosačka nerozpozna ohraničujúce káble bude po nich plynule prechádzať. Do bodu A na ohraničujúcom kábli (pozri obr. 7.4) je potrebné umiestniť prekážku, okolo ktorej bude rovná plocha s rozmermi aspoň 1 x 1 m.

- Paralelné ohraničujúce káble (11) umiestnené vo vzdialenosti 10 cm a viac od seba sú robotickou kosačkou rozpoznané ako prekážka a sú obídené.

- Medzi jednotlivými prekážkami dodržujte minimálnu vzdialenosť aspoň 1 m (obr. 7.5). Prekážky, ktoré nespĺňajú túto podmienku označte ako jednu prekážku.

- Ak oblasť kosenia pretína vyvýšená príjazdová cesta alebo chodník z bezpečnostných dôvodov cez nich nevytvárajte priechod a ohraničujúci kábel umiestnite do vzdialenosti 40 cm od nich. (pozri obr. 7.6).

- Ak oblasť kosenia pretína príjazdová cesta alebo chodník, ktoré sú v jednej rovine s trávnikom môžete pokojne použiť ohraničujúci kábel na vytvorenie priechodu z jednej strany cesty alebo chodníka na druhú. (pozri obr. 7.7)

PRIPOJENIE NABÍJACEJ STANICE K OHRANIČUJÚCEMU KÁBLU (OBR.8)

- Pomocou odblankovacích kliešti odizolujte cca. 10 - 15 mm z oboch koncov ohraničujúceho kábla (11)

- Posuňte vodotesný kryt (23) smerom nahor

- Pripojte koniec ohraničujúceho kábla (11), ktorý smeruje spredu do nabíjacej stanice do záporného konektora (27)

- Druhý koniec ohraničujúceho kábla (11) prevlečte cez drážku na spodnej strane nabíjacej stanice. Potom pripojte tento koniec ohraničujúceho kábla ku kladnému konektoru (26)

- Pripojte zástrčku adaptéra do zásuvky elektrickej siete.

- Skontrolujte LED ukazovateľ stavu nabitia (30) na nabíjacej stanici. Ak sa LED ukazovateľ stavu nabitia (30) rozsvieti na zeleno je ohraničujúci kábel (11) je pripojený správne.

- Zaisťte nabíjaciu stanicu a nárazník nabíjacej stanice (18) pomocou upevňovacích kolíkov (13). Nárazník nabíjacej stanice (18) je upevnený na boku nabíjacej stanice mimo ohraničenej plochy trávniku.

- **UPOZORNENIE:** Keď stojíte pred nabíjacou stanicou, uistite sa, že je nabíjacia stanica na ľavej strane trávniku. V opačnom prípade sa na displeji kosačky zobrazí informácia, že sa kosačka nachádza mimo vymedzenej oblasti alebo sa nedokáže vrátiť do nabíjacej stanice pretože pri návrate do nabíjacej stanice vykonáva kosačka pohyb v smere hodinových ručičiek.

POUŽITIE

PRVOTNÉ ZAPNUTIE ROBOTICKEJ KOSAČKY

Zapnutie kosačky

1. Stlačte a podržte stlačené štartovacie tlačidlo(3) po dobu približne 3 sekúnd, pokiaľ sa nerozsvieti displej (10).

2. Nastavte požadovaný jazyk. Pomocou tlačidiel nahor (6) a nadol (7) vyberte z menu požadovaný jazyk a následne svoj výber potvrdte stlačením potvrdzovacieho tlačidla (8).

3. Nastavte aktuálny dátum a čas. Pomocou tlačidiel nahor (6) a nadol (7) vyberte požadovanú číslicu a svoj výber potvrdte stlačením potvrdzovacieho tlačidla (8). Po jednotlivých pozíciách sa možno pohybovať stlačením potvrdzovacieho tlačidla (posun o jednu pozíciu vpravo).

POZNÁMKA: Správne nastavenie dátumu a času je potrebné pre zabezpečenie správnej prevádzky.

4. Zadaťte 4-ciferný PIN (prednastavená hodnota „1111“).

POZNÁMKA: Po prvom uvedení do prevádzky zmeňte prednastavený PIN pozrite si časť „Zmena PIN kódu“.

5. Stlačením potvrdzovacieho tlačidla (8) vstúpite do hlavného menu. Robotická kosačka je teraz v pohotovostnom režime.

Nastavenie jazyka

1. V prípade potreby otvorte priehľadný horný kryt.
2. Zadaťte 4-miestný PIN kód (prednastavená hodnota „1111“) pre odomknutie displeja (10).
3. Stlačením potvrdzovacieho tlačidla (8) vstúpite do hlavného menu.
4. Pomocou tlačidiel nahor (6) a nadol (7) vyberte z menu „Nastavenia“.
5. Výber potvrdzte stlačením potvrdzovacieho tlačidla (8).
6. Pomocou tlačidiel nahor (6) a nadol (7) vyberte z menu „Jazyk“.
7. Výber potvrdzte stlačením potvrdzovacieho tlačidla (8).
8. Pomocou tlačidiel nahor (6) a nadol (7) vyberte z menu požadovaný jazyk.
9. Výber potvrdzte stlačením potvrdzovacieho tlačidla (8).
10. Pre návrat do hlavného menu stlačte tlačidlo návratu (5).

ZAPNUTIE/VYPNUTIE ROBOTICKEJ KOSAČKY

Zapnutie:

1. Stlačte a podržte stlačené štartovacie tlačidlo(3) po dobu približne 3 sekúnd, pokiaľ sa nerozsvieti displej (10).
2. Zadaťte 4-miestný PIN kód (prednastavená hodnota „1111“).
3. Stlačte potvrdzovacie tlačidlo (8) pre vstup do hlavného menu. Robotická kosačka je teraz v pohotovostnom režime.

POZNÁMKA: Ak je robotická kosačka v pohotovostnom režime alebo v režime nabíjania, stlačením štartovacieho tlačidla (3) spustíte kosenie. Robotická kosačka nezačne pracovať, pokiaľ je otvorený priehľadný horný kryt.

POZNÁMKA: Ak ste zadali nesprávny PIN kód: Počkajte približne 3 sekundy alebo stlačte potvrdzovacie tlačidlo (8), aby ste mohli opäť zadať PIN kód. V prípade, že PIN kód zadáte 3-krát po sebe nesprávne displej sa na 15 sekúnd uzamkne. Každé ďalšie nesprávne zadanie PIN kódu 2-násobne predĺži čas uzamknutia displeja.

Vypnutie:

- Stlačte a podržte stlačené štartovacie tlačidlo(3) po dobu približne 3 sekúnd

Robotická kosačka sa zastaví v prípade, že:

- je stlačené tlačidlo zastavenia (9)
- je stlačené štartovacie tlačidlo (3) po dobu 3 sekúnd
- je otvorený priehľadný horný kryt
- stratí signál ohraničujúceho kábla a do 5 minút ho znova nenájde
- pri kosení prechádza cez ohraničujúci kábel
- uviazne medzi prekážkami a potrebuje viac ako 10 sekúnd nato aby našla cestu von
- je zdvihnutá

KOSENIE TRÁVY

1. Otvorte priehľadný horný kryt.
2. Zadaťte 4-miestný PIN kód (prednastavená hodnota „1111“) pre odomknutie displeja (10).

Keď sa robotická kosačka nachádza v nabíjacej stanici a nabíja sa:

3. Stlačte štartovacie tlačidlo (3).
 - ak je úroveň nabitia akumulátora vyššia ako 70 %. Na displeji sa zobrazí „Pre začatie kosenia zatvorte priehľadný horný kryt“. Zatvorte priehľadný horný kryt a robotická kosačka začne kosiť trávu.
 - ak je úroveň nabitia akumulátora nižšia ako 70 %. Na displeji sa po 2 sekundách zobrazí „Nízka úroveň nabitia akumulátora“. Robotická kosačka sa nabíja, kým úroveň nabitia akumulátora nedosiahne 90 %, a potom začne automaticky kosiť trávu.

Keď je robotická kosačka v pohotovostnom režime:

3. Stlačte štartovacie tlačidlo (3).

- ak je úroveň nabitia akumulátora vyššia ako 30 %. Na displeji sa zobrazí „Pre začatie kosenia zatvorte priehľadný horný kryt“. Zatvorte priehľadný horný kryt a robotická kosačka začne kosiť trávu.
- ak je úroveň nabitia akumulátora nižšia ako 30 %. Na displeji sa po 2 sekundách zobrazí „Nízka úroveň nabitia akumulátora“. Robotická kosačka sa presunie do nabíjacej stanice.

- **POZNÁMKA:** V závislosti od vlastnosti trávy (výška, hrúbka) si robotická kosačka upraví rýchlosť kosenia, aby sa zabezpečil čo najlepší výsledok kosenia.

NÁVRAT ROBOTICKEJ KOSAČKY DO NABÍJACEJ STANICE

- Keď je robotická kosačka v pohotovostnom režime stlačte a podržte stlačené tlačidlo HOME (4) po dobu približne 3 sekundy. Na displeji (10) sa zobrazí „Pre začatie kosenia zatvorte priehľadný horný kryt“. Zatvorte priehľadný horný kryt a robotická kosačka sa presunie do nabíjacej stanice, kde sa následne začne nabíjať.

ŠTRUKTÚRA MENU

Hlavné menu	Menu 2 úrovne	Menu 3 úrovne	
Miestny režim			
Nastavenia	Jazyk		
	Dátum a čas		
	Dažďový režim		
	Pracovný čas		
	Nastavenie WiFi		
	Zmena PIN kódu		
	Informácie		Protokol chýb
			Protokol práce
			Informácie o zariadení
Výrobné nastavenie			
Informácie o verzii			
Harmonogram			
Vedľajšie plochy			

VYSVETLENIE SPRÁV NA DISPLEJI

Správa	Vysvetlenie
Pohotovostný režim	Robotická kosačka je v pohotovostnom režime, nezobrazujú sa žiadne chybové hlásenia
Zadajte PIN	Výzva na zadanie PIN kódu
Nabíjanie	Robotická kosačka sa nabíja
Kosenie	Robotická kosačka kosí trávu
Automatické kosenie	Robotická kosačka kosí trávu v automatickom režime
Režim bodu	Robotická kosačka sa pohybuje v definovanej oblasti
Dokončené kosenie v definovanej oblasti	Robotická kosačka dokončila kosenie v režime bodu
Pozastavené	Kosenie je pozastavené: - Bolo stlačené tlačidlo zastavenia - Bolo stlačené tlačidlo zastavenia v aplikácii
Núdzové zastavenie	Bolo stlačené tlačidlo zastavenia (9)
Vyžaduje sa nabitie	Robotickú kosačku je potrebné nabiť
Aktualizovanie	Vyžaduje sa / Prebieha aktualizácia firmvéru.
Nízky stav nabitia akumulátora, Vyžaduje sa nabitie	Úroveň nabitia akumulátora nespĺňa minimálne požiadavky na spustenie kosenia: 70 % pre začatie automatického kosenia 30 % pre začatie kosenia v režime bodu
Prší, robotická kosačka sa vracia	Bol aktivovaný dažďový senzor

Pre začatie kosenia zatvorte priehľadný horný kryt	Žiadosť o zatvorenie priehľadného horného krytu
Proces nabíjania bol pozastavený	Proces nabíjania bol prerušený (napr. manuálne alebo v dôsledku výpadku elektrického prúdu)
Práca bola prerušená, skúste to znova	Automatické kosenie bolo prerušené (napr. bolo stlačené tlačidlo zastavenia (9), bol otvorený priehľadný horný kryt)
Umiestnite kosačku do vymedzenej plochy kosenia a skúste to znova	Žiadosť o umiestnenie robotickej kosačky do vymedzenej plochy kosenia
Pokračovať v práci?	Stlačte potvrdzovacie tlačidlo (8) pre pokračovanie v práci alebo stlačte tlačidlo návratu (5)
Zle nastavený čas	Nastavte správny čas
Nabíjanie bolo prerušené	Proces nabíjania bol prerušený, vyžaduje sa kontrola na mieste
Aktuálna práca bola zastavená	Aktuálna práca bola zastavená, skontrolujte príčinu
Nízka úroveň nabitia akumulátora	Úroveň nabitia akumulátora nespĺňa minimálne požiadavky na spustenie kosenia: 70 % pre začatie automatického kosenia, 30 % pre začatie kosenia v režime bodu. Umiestnite robotickú kosačku do nabíjacej stanice alebo počkajte na dokončenie procesu nabíjania alebo sa robotická kosačka nezávisle vráti do nabíjacej stanice
Nízka úroveň nabitia akumulátora, je potrebné nabitie	
Nízka úroveň nabitia akumulátora, Návrat do nabíjacej stanice	
Žiadny slučkový signál	Skontrolujte umiestnenie ohraničujúceho káblu a v prípade potreby opravte chyby. Robotickú kosačku umiestnite do vnútra vymedzenej plochy a reštartujte ju.
Žiadny signál, najskôr nastavte slučku	
Strata signálu slučky	
Robotická kosačka bola uzamknutá! čakanie...	Počkajte, kým sa nedokončí aktuálne spustený proces
Nesprávny PIN kód, skúste to znova.	Znova zadajte PIN kód
Umiestnite kosačku do vymedzenej plochy a skúste to znova	Robotickú kosačku umiestnite do vnútra vymedzenej plochy a reštartujte ju.
Robotická kosačka sa nachádza mimo vymedzenej plochy	
Ak chcete spustiť aktualizáciu firmvéru, reštartujte robotickú kosačku	Robotickú kosačku reštartujte
Práca bola prerušená, skúste to znova	
Dažďový senzor aktivovaný	Je aktivovaný dažďový senzor
Robotická kosačka je v nabíjacej stanici	Robotická kosačka je v nabíjacej stanici
Robotická kosačka nie je v nabíjacej stanici	Robotická kosačka nie je v nabíjacej stanici, v prípade potreby umiestnite robotickú kosačku do nabíjacej stanice
Stlačte štartovacie tlačidlo pre začiatok práce	Stlačte štartovacie tlačidlo (3)
Doba trvania minimálne 30 min	Označenie potrebného času
Vyhľadáva sa signál...	Robotická kosačka hľadá signál
Kopíruje sa súbor, prosím čakajte	Prosím počkajte, kým skončí proces kopírovania
Prosím vypnite robotickú kosačku	Vypnite robotickú kosačku

Aktualizácia sa nepodarila	V prípade potreby vykonajte aktualizáciu znova
Chyba	Pozrite časť „Prečítanie protokolov práce a chýb“
Vysoké napätie akumulátora	Príliš vysoké napätie akumulátora
Zastavenie motora	Pozrite časť “Odstránenie prekážok”.
Zastavenie ľavého motora	Skontrolujte rezné nože, či sa v nich nezachytili cudzie telesá/či nie sú poškodené. V prípade potreby kontaktujte autorizované servisné stredisko.
Prosím vymeňte akumulátor	Požiadajte o pomoc predajcu alebo autorizované servisné stredisko
Abnormálne správanie akumulátora	
Poškodený akumulátor	
Teplota akumulátora je príliš nízka (vybitie)	Ukončíte nabíjací proces
Teplota akumulátora je príliš vysoká	Akumulátor má príliš vysokú teplotu nechajte ho vychladnúť.
Vysoký nabíjací prúd	Zrušte proces nabíjania, skontrolujte vstupný prúd
Vysoké nabíjacie napätie	Zrušte proces nabíjania, skontrolujte vstupné napätie
Vysoká teplota	Zrušte proces nabíjania
Zdvihnutá kosačka	Robotická kosačka bola zdvihnutá
Prevrátená kosačka	Robotickú kosačku postavte a reštartujte ju
Zaseknutá kosačka	Robotickú kosačku vyčistite a reštartujte ju
Naklonená kosačka	Robotickú kosačku umiestnite do vzpriamenej polohy a reštartujte ju
Nadmerné vysoká teplota	Robotickú kosačku vypnite a nechajte ju vychladnúť
Chyba motora	Požiadajte o pomoc predajcu alebo autorizované servisné stredisko
Emsensor odpojený	
Zlyhanie Hallovho snímača	
Chyba hardvéru	
Nabíjanie abnormálne	
Chyba vybíjania akumulátora	
Inerciálne meranie	
chyba jednotky (IMU)	
Motor odpojený	
Chyba Hallovho snímača motora	
Nadmerný prúd motora	
Zastavenie motora	
Zastavenie pravého motora	
Zlyhanie dažďového snímača	
Zlyhanie slučkového snímača	

KOSENIE V REŽIME BODU

- Tento režim vám umožňuje kosiť trávniky, na ktorých je umiestnení záhradný nábytok, vybavenie detského ihriska a pod.

1. Umiestnite robotickú kosačku na plochu trávniku.
2. V prípade potreby otvorte horný priehľadný kryt.
3. Zadajte 4-miestny PIN kód (prednastavená hodnota „1111“) pre odomknutie displeja (10).
4. Stlačte potvrdzovacie tlačidlo (8) pre vstup do hlavného menu.
5. Pomocou tlačidiel nahor (6) a nadol (7) vyberte z menu „Režim bodu“. Na displeji sa zobrazí „Pre začatie kosenia zatvorte priehľadný horný kryt“.
6. Pre začatie kosenia v režime bodu zatvorte horný priehľadný kryt.

POZNÁMKA: Robotická kosačka kosí trávu v tvare špirály proti smeru hodinových ručičiek. Ak bude polomer špirály 1 m alebo po 210 sekundách kosenia sa prepne do režimu „Automatického kosenia“.

- Ak robotická kosačka narazí na prekážku, zastaví sa. Na displeji sa zobrazí, že kosenie bolo zastavené a robotická kosačka sa prepne do pohotovostného režimu.

- Ak robotická kosačka narazí na ohraničujúci kábel (11), pokračuje v kosení v opačnom smere špirály.

POZNÁMKA: Ak sa robotická kosačka nachádza mimo vymedzenej plochy alebo v nabíjacej stanici a je zvolený „Režim bodu“, na displeji sa zobrazí „Umiestnite kosačku do vymedzenej plochy kosenia a skúste to znova“. Robotickú kosačku umiestnite do vnútra vymedzenej plochy a mimo nabíjajúcu stanicu a opäť zvolte „Režim bodu“.

POZNÁMKA: Ak je úroveň nabitia akumulátora nižšia ako 30 %, na displeji sa po 2 sekundách zobrazí „Nízka úroveň nabitia akumulátora“. Predtým, ako začnete kosiť v režime bodu nabite robotickú kosačku.

NASTAVENIE DÁTUMU A ČASU

1. V prípade potreby otvorte horný priehľadný kryt.

2. Zadajte 4-miestny PIN kód (prednastavená hodnota „1111“) pre odomknutie displeja (10).

3. Stlačte potvrdzovacie tlačidlo (8) pre vstup do hlavného menu

4. Pomocou tlačidiel nahor (6) a nadol (7) vyberte z menu „Nastavenia“.

5. Výber potvrdte stlačením potvrdzovacieho tlačidla (8).

6. Pomocou tlačidiel nahor (6) a nadol (7) vyberte z menu „Dátum a Čas“.

7. Výber potvrdte stlačením potvrdzovacieho tlačidla (8).

8. Pomocou tlačidiel nahor (6) a nadol (7) vyberte požadovanú číslicu a svoj výber potvrdte stlačením potvrdzovacieho tlačidla (8). Po jednotlivých pozíciách sa možno pohybovať stlačením potvrdzovacieho tlačidla (posun o jednu pozíciu vpravo).

POZNÁMKA: Správne nastavenie dátumu a času je potrebné pre zabezpečenie správnej prevádzky.

NASTAVENIE DAŽĎOVÉHO SENZORA

- **UPOZORNENIE!** Robotickú kosačku nikdy nepoužívajte počas búrky a nezabudnite odpojiť nabíjajúcu stanicu od zdroja elektrickej energie.

- Ak je dažďový senzor aktivovaný, robotická kosačka sa v prípade dažďa vráti do nabíjacej stanice.

1. V prípade potreby otvorte horný priehľadný kryt.

2. Zadajte 4-miestny PIN kód (prednastavená hodnota „1111“) pre odomknutie displeja (10).

3. Stlačte potvrdzovacie tlačidlo (8) pre vstup do hlavného menu

4. Pomocou tlačidiel nahor (6) a nadol (7) vyberte z menu „Nastavenia“.

5. Výber potvrdte stlačením potvrdzovacieho tlačidla (8).

6. Pomocou tlačidiel nahor (6) a nadol (7) vyberte z menu „Dažďový režim“.

7. Výber potvrdte stlačením potvrdzovacieho tlačidla (8).

8. Pre **deaktiváciu** dažďového senzora zvolte „Zakázať“ a výber potvrdte stlačením potvrdzovacieho tlačidla (8). Pre **aktiváciu** dažďového senzora, zvolte „Povoliť“ a výber potvrdte stlačením potvrdzovacieho tlačidla (8).

POZNÁMKA: Zvolte „Nastavenie“ pre nastavenie času v minútach, kedy má robotická kosačka po daždi opäť začať pracovať. Zvolte „Čas kompenzácie“, aby ste určili, či si má robotická kosačka nahradiť čas, ktorý nepracovala v dôsledku dažďa. Každý výber potvrdte stlačením potvrdzovacieho tlačidla (8).

9. Pre návrat do hlavného menu stlačte tlačidlo návratu (5).

POZNÁMKA: Neodporúčame používať robotickú kosačku počas dažďa.

NASTAVENIE PRACOVNÉHO ČASU

1. V prípade potreby otvorte horný priehľadný kryt.

2. Zadajte 4-miestny PIN kód (prednastavená hodnota „1111“) pre odomknutie displeja (10).

3. Stlačte potvrdzovacie tlačidlo (8) pre vstup do hlavného menu.

4. Pomocou tlačidiel nahor (6) a nadol (7) vyberte z menu „Nastavenia“.

5. Výber potvrdte stlačením potvrdzovacieho tlačidla (8).

6. Pomocou tlačidiel nahor (6) a nadol (7) vyberte z menu „Pracovný čas“.

7. Výber potvrdte stlačením potvrdzovacieho tlačidla (8).

8. Pomocou tlačidiel nahor (6) a nadol (7) nastavte požadovanú dobu prevádzky.

POZNÁMKA: Pracovný čas nastavte v celých hodinách.

9. Výber potvrdíte stlačením potvrdzovacieho tlačidla (8).

10. Pre návrat do hlavného menu stlačte tlačidlo návratu (5).

POZNÁMKA: Po dosiahnutí nastavenej doby prevádzky sa robotická kosačka automaticky vráti do nabíjacej stanice. Predĺženie doby prevádzky o čas prestávok spôsobených dažďom je možné nastaviť priamo na robotickej kosačke pozri časť „Nastavenie dažďového senzora“ alebo cez aplikáciu Smart Life (Nastavenia > Dažďový senzor).

PRIPOJENIE ROBOTICKEJ KOSAČKY K WLAN

1. V prípade potreby otvorte horný priehľadný kryt.

2. Zadajte 4-miestny PIN kód (prednastavená hodnota „1111“) pre odomknutie displeja (10).

3. Stlačte potvrdzovacie tlačidlo (8) pre vstup do hlavného menu.

4. Pomocou tlačidiel nahor (6) a nadol (7) vyberte z menu „Nastavenia“.

5. Výber potvrdíte stlačením potvrdzovacieho tlačidla (8).

6. Pomocou tlačidiel nahor (6) a nadol (7) vyberte z menu „Nastavenie WiFi“.

7. Pomocou smartfónu sa pripojte k robotickej kosačke cez aplikáciu Smart Life. Pozrite časť „Používanie aplikácie“.

ZMENA PIN KÓDU

1. V prípade potreby otvorte horný priehľadný kryt.

2. Zadajte 4-miestny PIN kód (prednastavená hodnota „1111“) pre odomknutie displeja (10).

3. Stlačte potvrdzovacie tlačidlo (8) pre vstup do hlavného menu.

4. Pomocou tlačidiel nahor (6) a nadol (7) vyberte z menu „Nastavenia“.

5. Výber potvrdíte stlačením potvrdzovacieho tlačidla (8).

6. Pomocou tlačidiel nahor (6) a nadol (7) vyberte z menu „Zmena PIN kódu“.

7. Výber potvrdíte stlačením potvrdzovacieho tlačidla (8).

8. Zadajte pôvodný PIN kód. Ak ste zadali nesprávny PIN kód, pomocou tlačidla návratu (5) sa vrátte späť na zadanie PIN kódu.

9. Zadajte nový PIN kód.

10. Potvrdíte nový PIN kód jeho opätovným zadaním. Ak ste zadali nesprávny PIN kód, pomocou tlačidla návratu (5) sa vrátte späť na zadanie PIN kódu a zopakujte kroky 8 a 9.

11. Po úspešnom zmenení PIN kódu sa na displeji (10) zobrazí „Úspech!“ Pre návrat do hlavného menu stlačte tlačidlo návratu (5).

NASTAVENIE/VYMAZANIE HARMONOGRAMU PRÁCE

Nastavenie harmonogramu:

1. V prípade potreby otvorte horný priehľadný kryt.

2. Zadajte 4-miestny PIN kód (prednastavená hodnota „1111“) pre odomknutie displeja (10).

3. Stlačte potvrdzovacie tlačidlo (8) pre vstup do hlavného menu.

4. Pomocou tlačidiel nahor (6) a nadol (7) vyberte z menu „Harmonogram“.

5. Pomocou tlačidiel nahor (6) a nadol (7) vyberte požadovaný deň (Po, Ut, St, Št, Pi, So, Ne).

6. Stlačte potvrdzovacie tlačidlo (8) a vstúpte do nastavenia dňa.

7. Pomocou tlačidiel nahor (6) a nadol (7) vyberte čas začiatku a konca kosenia.

POZNÁMKA: Je možné nastaviť 2 doby prevádzkové v rámci jedného dňa.

8. Stlačte potvrdzovacie tlačidlo (8) na potvrdenie výberu a návrat na požadovaný deň.

POZNÁMKA: Ak chcete nastaviť iba jednu prevádzkovú dobu opakovane stláčajte tlačidlo návratu (5) pre návrat do nastavenia požadovaného dňa.

9. Opakujte kroky 5.-8. a nastavte dobu prevádzky pre každý deň v týždni.

10. Stlačte a podržte potvrdzovacie tlačidlo (8) po dobu 3 sekúnd pre potvrdenie nastavenia.

11. Pre návrat do hlavného menu stlačte tlačidlo návratu (5).

Vymazanie harmonogramu

1. Pomocou tlačidiel nahor (6) a nadol (7) vyberte „Všetky“ (vľavo hore).

2. Stlačením a podržaním tlačidla návratu (5) vymažete celý týždenný harmonogram.

NASTAVENIE VEDĽAJŠÍCH PLÔCH KOSENIA (OBR.11)

- V prípade, že je plochá kosenia rozdelená na niekoľko častí, ktoré sú spojené úzkym pasom (obr.11) môže mať robotická kosačka ťažkosti s prechodom z jednej plochy (A1) do druhej (A2).

- V tomto prípade je potrebné nastaviť vedľajšiu plochu kosenia nasledovne:

1. Otvorte horný priehľadný kryt.
2. Zadajte 4-miestny PIN kód (prednastavená hodnota „1111“) pre odomknutie displeja (10).
3. Stlačte potvrdzovacie tlačidlo (8) pre vstup do hlavného menu.
4. Pomocou tlačidiel nahor (6) a nadol (7) vyberte z menu „Vedľajšie plochy“.
5. Stlačte potvrdzovacie tlačidlo (8) a vyberte vedľajšiu plochu. Pomocou tlačidiel nahor (6) a nadol (7) vyberte počiatočnú vzdialenosť a pomer plochy, ktorá sa má kosiť. Stlačte potvrdzovacie tlačidlo (8) na potvrdenie výberu. Po potvrdení sa automaticky vrátite do prehľadu vedľajších plôch.
6. Zopakovaním kroku 5 dokončíte nastavenie pre jednotlivé vedľajšie plochy.
7. Stlačte a podržte potvrdzovacie tlačidlo (8) po dobu 3 sekúnd pre potvrdenie nastavenia. Pre návrat do hlavného menu stlačte tlačidlo návratu (5).

POZNÁMKA: Po úplnom nabití prejde robotická kosačka vami určenú počiatočnú vzdialenosť pozdĺž ohraničujúceho kábla (1 - 500 m) a potom začne kosiť.

POZNÁMKA: Pomer plochy určuje koľko % z celkovej plochy vymedzenej ohraničujúcim káblom by sa malo pokosiť. Celkový súčet pomerov pre jednotlivé vedľajšie plochy musí byť $\leq 100\%$.

OBNOVENIE VÝROBNÝCH NASTAVENÍ

1. V prípade potreby otvorte horný priehľadný kryt.
2. Zadajte 4-miestny PIN kód (prednastavená hodnota „1111“) pre odomknutie displeja (10).
3. Stlačte potvrdzovacie tlačidlo (8) pre vstup do hlavného menu.
4. Pomocou tlačidiel nahor (6) a nadol (7) vyberte z menu „Nastavenia“.
5. Výber potvrdzte stlačením potvrdzovacieho tlačidla (8).
6. Pomocou tlačidiel nahor (6) a nadol (7) vyberte z menu „Nastavenia“. „Výrobné nastavenie“.
7. Výber potvrdzte stlačením potvrdzovacieho tlačidla (8).

POZNÁMKA: Robotická kosačka sa vypne a obnovia sa výrobné nastavenia.

POZNÁMKA: Nastavením robotickej kosačky do výrobných nastavení sa nevymažú osobné údaje uložené pri pripojení robotickej kosačky k aplikácii Smart Life. V prípade potreby vymazania týchto údajov postupujte podľa pokynov v časti „Odpojenie zariadenia a vymazanie údajov z aplikácie“.

PREČÍTANIE PROTOKOLOV PRÁCE A CHÝB

1. V prípade potreby otvorte horný priehľadný kryt.
 2. Zadajte 4-miestny PIN kód (prednastavená hodnota „1111“) pre odomknutie displeja (10).
 3. Stlačte potvrdzovacie tlačidlo (8) pre vstup do hlavného menu.
 4. Pomocou tlačidiel nahor (6) a nadol (7) vyberte z menu „Nastavenia“.
 5. Pomocou tlačidiel nahor (6) a nadol (7) vyberte z menu „Informácie“.
 6. Pomocou tlačidiel nahor (6) a nadol (7) vyberte z menu „Protokol chýb“ alebo „Protokol práce“.
- POZNÁMKA:** Teraz je možné si prečítať protokoly práce a chýb.
7. Pre návrat do hlavného menu stlačte tlačidlo návratu (5).

KONTROLA AKTUALIZÁCIE FIRMVÉRU

1. V prípade potreby otvorte horný priehľadný kryt.
 2. Zadajte 4-miestny PIN kód (prednastavená hodnota „1111“) pre odomknutie displeja (10).
 3. Stlačte potvrdzovacie tlačidlo (8) pre vstup do hlavného menu.
 4. Pomocou tlačidiel nahor (6) a nadol (7) vyberte z menu „Nastavenia“.
 5. Pomocou tlačidiel nahor (6) a nadol (7) vyberte z menu „Informácie o verzii“.
- POZNÁMKA:** Skontroluje či nie je k dispozícii novší firmvér. Ak áno, automaticky sa stiahne a nainštaluje.
6. Pre návrat do hlavného menu stlačte tlačidlo návratu (5).

NABÍJANIE

- Robotická kosačka sa automaticky vráti do nabíjacej stanice v prípade, že stav nabitia akumulátora je nízky. Za týmto účelom si robotická kosačka na trávu vyhľadá najbližší ohraničujúci kábel a nasleduje ho v smere hodinových ručičiek.

POZNÁMKA: Robotickú kosačku môžete do nabíjacej stanice umiestniť aj manuálne.

UPOZORNENIE! Nebezpečenstvo poranenia! Pred zdvihnutím robotickej kosačky stlačte tlačidlo zastavenia (9)!

- LED ukazovateľ stavu nabitia bliká na zeleno: Ohraničujúci kábel je poškodený alebo nesprávne pripojený.

- LED ukazovateľ stavu nabitia svieti na červeno: Akumulátor sa nabíja.

- LED ukazovateľ stavu nabitia svieti na zeleno: Akumulátor je plne nabitý.

- LED ukazovateľ stavu nabitia nesvieti: Nabíjacia stanica nie je pripojená k napájaniu.

- Po úplnom nabití akumulátora sa proces nabíjania zastaví a robotická kosačka sa prepne do pohotovostného režimu.

KONTROLA STAVU NABITIA AKUMULÁTORA

- Stav nabitia akumulátora robotickej kosačky je možné kedykoľvek skontrolovať na LCD displeji.

1. V prípade potreby otvorte horný priehľadný kryt.

2. Zadajte 4-miestny PIN kód (prednastavená hodnota „1111“) pre odomknutie displeja (10).

3. Stav nabitia akumulátora je zobrazený symbolom batérie vpravo hore.

4. Stlačte štartovacie tlačidlo (3) a opäť zatvorte horný priehľadný kryt. Robotická kosačka bude pokračovať v činnosti, ktorú vykonávala pred prerušením .

POZNÁMKA: Stav nabitia akumulátora je možné skontrolovať aj bez odomknutia displeja, je to však jednoduchšie, keď je displej odomknutý.

ODPORÚČANÉ RADY

- Dávajte pozor na predmety v trávě a odstráňte ich z pracovného priestoru.

- Koste len s ostrým rezným nožom.

- Optimálna prevádzková doba sa dosiahne častým kosením a udržiavaním nízkej trávy.

- V hlavnej vegetačnej sezóne (máj - jún) budete pravdepodobne musieť trávu kosiť dvakrát týždenne, inak len raz týždenne.

- Pravidelným kosením trávnik sa trávnik rovnomerne zahusťuje.

- Vietor a slnko môžu trávnik po kosení vysušiť, preto koste neskoro popoludní.

NASTAVENIE VÝŠKY KOSENIA (OBR.10)

-UPOZORNENIE! Robotickú kosačku vypnite a počkajte, kým sa rezné nože úplne nezastavia. V opačnom prípade hrozí nebezpečenstvo zranenia používateľa.

1. Otvorte horný priehľadný kryt.

2. Pomocou otočného kolieska (2) nastavte požadovanú výšku kosenia.

3. Zatvorte horný priehľadný kryt.

- Výšku kosenia je možné nastaviť v 8 krokoch v rozmedzí 25 - 60 mm.

- Správna výška kosenia je:

- pre okrasný trávnik 30 až 45 mm
- pre úžitkový trávnik 30 až 65 mm

POZNÁMKA: Výška kosenia by mala byť pri prvých koseniach trávnik v sezóne vyššia.

MANUÁLNE PRERUŠENIE/SPUSTENIE PREVÁDZKY

Prerušenie prevádzky

- Na zastavenie robotickej kosačky stlačte tlačidlo zastavenia (9).

Spustenie/obnovenie prevádzky

1. Otvorte horný priehľadný kryt.

3. Zadajte 4-miestny PIN kód (prednastavená hodnota „1111“) pre odomknutie displeja (10).

4. Stlačte potvrdzovacie tlačidlo (8)

5. Stlačte štartovacie tlačidlo (3).

6. Zatvorte horný priehľadný kryt. Robotická kosačka začne pracovať podľa nastaveného prevádzkového režimu alebo bude pokračovať v pôvodne nastavenom pracovnom režime.

PRIPOJENIE ROBOTICKEJ KOSAČKY K APLIKÁCII SMART LIFE (OBR. 14)

- Robotická kosačka je vybavená WiFi modulom, pomocou ktorého je možné zariadenie diaľkovo ovládať prostredníctvom aplikácie v smartfóne.

- Predtým ako pripojíte robotickú kosačku k smartfónu uistite sa, že sú splnené nasledujúce podmienky:

1. Nabíjacia stanica je správne umiestnená a pripojená k zdroju elektrickej energie
2. Ohraničujúci kábel je správne umiestnený.
3. Uistite sa, že sa robotická kosačka nachádza v oblasti vymedzenej ohraničujúcim káblom.
4. Uistite sa, že je akumulátor plne nabitý.
5. Uistite sa, že signál WiFi je dostatočne silný.

Stiahnutie aplikácie a pripojenie k smartfónu (obr.14)

1. Pripojte smartfón k Wi-Fi sieti.

2. Pomocou smartfónu naskenujte QR kód na obr. 14-1 alebo v obchode nájdite aplikáciu „Smart Life“ a stiahnite si ju.

3. Po úspešnom stiahnutí sa zaregistrujte a prihláste.

Upozornenie! Pri vstupe do aplikácie, je potrebné aktivovať Bluetooth a umožniť mu vyhľadať a pripojiť vašu robotickú kosačku. (obr.14-3).

4. Do aplikácie pridajte nové zariadenie. Kliknite na „Pridať zariadenie“. (obr. 14-4).

5. Po dokončení vyhľadávania sa robotická kosačka zobrazí v aplikácii a zobrazí sa oznámenie o úspešnom pridaní. (obr. 14-5).

6. Kliknite na „Hotovo“ a vstúpte do prevádzkového rozhrania robotickej kosačky. (obr. 14-6). Všetky funkcie rozhrania sú popísané v časti „POUŽITIE“.

ÚDRŽBA ,SKLADOVANIE A PREPRAVA

- **Pred začatím akejkoľvek kontroly alebo údržby, zariadenie vypnite.**

- **VAROVANIE!** Nikdy nestriekajte na robotickú kosačku vodu. Hrozí nebezpečenstvo úrazu elektrickým prúdom.

- Robotickú kosačku dôkladne vyčistite po každom použití. Ak nečistoty nemožno odstrániť, použite mäkkú handričku navlhčenú v mydlovej vode. Nikdy nepoužívajte čistiace prostriedky alebo rozpúšťadlá ako je benzín, alkohol, čpavok a pod.! Tieto rozpúšťadlá môžu poškodiť plastové časti výrobku.

- Po dlhšom používaní premažte kolesá olejom.

- Pravidelne kontrolujte svoje zariadenie a keď zistíte, že niektoré súčiastky sú opotrebované alebo poškodené, preventívne ich kvôli vlastnej bezpečnosti vymeňte. Opotrebené či poškodené časti stroja sa môžu vymeniť iba v autorizovanom servise alebo ich výmenu zaistí predajca.

- Postarajte sa o to, aby boli použité originálne náhradné súčiastky značky Worcraft.

OTOČENIE/VÝMENA REZNÝCH NOŽOV (OBR. 12)

- **UPOZORNENIE! Nebezpečenstvo zranenia rezným nožom. Rezné nože sú veľmi ostré a môžu spôsobiť rezné zranenia. Pri práci používajte ochranné rukavice!**

- Robotická kosačka je vybavená obojstrannými reznými nožmi. V prípade, že je čepeľ noža na jednej strane tupá môžete ho prevrátiť. V prípade, že sú rezné nože poškodené alebo vykazujú známky nevyváženosti, je potrebné ich vymeniť.

1. Otočte zariadenie hore nohami.

2. Odskrutkujte skrutky, ktoré držia rezne nože a demontujte opotrebované alebo tupé rezné nože.

3. Namontujte nové rezné nože a zaskrutkujte skrutky ktoré sú potrebné na ich upevnenie.

SKLADOVANIE

- Pred uskladnením robotickú kosačku dôkladne vyčistite.
- Robotickú kosačku skladujte na suchom mieste, mimo dosahu detí.
- Počas skladovania neuzatvárajte robotickú kosačku do plastových obalov, pretože by to mohlo spôsobiť tvorbu vlhkosti.
- V prípade dlhodobého skladovania skontrolujte stav nabitia akumulátora aspoň raz za 3 mesiace a v prípade potreby ho nechajte nabíť.
- Odpojte nabíjaciu stanicu od ohraničujúceho kábla a kontakty kábla zaizolujte lepiacou páskou.

PREPRAVA

- V prípade potreby prepravy robotickej kosačky ju držte za prenosnú rukoväť (28), ktorá je umiestnená na zadnej strane robotickej kosačky.

OCHRANA ŽIVOTNÉHO PROSTREDIA



Symbol prečiarknutej nádoby na odpad na produktoch alebo v sprievodných dokumentoch znamená, že použité elektrické a elektronické výrobky nesmú byť pridané do bežného komunálneho odpadu. Pre správnu likvidáciu, obnovu a recykláciu doručte tieto výrobky na určené zberné miesta, kde budú prijaté zdarma. Alternatívne v niektorých krajinách môžete vrátiť svoje výrobky miestnemu predajcovi pri kúpe ekvivalentného nového produktu. Správnu likvidáciu tohto produktu pomôžete zachovať cenné prírodné zdroje a napomáhate prevencii potenciálnych negatívnych dopadov na životné prostredie a ľudské zdravie, čo by mohli byť dôsledky nesprávnej likvidácie odpadov. Ďalšie podrobnosti si vyžiadajte od miestneho úradu alebo najbližšieho zberného miesta. Pri nesprávnej likvidácii tohto druhu odpadu môžu byť v súlade s národnými predpismi udelené pokuty.

ES VYHLÁSENIE O ZHODE

ES DECLARATION OF CONFORMITY

vydané/issued by

Výrobca/Producer: Zhejiang Kuochuang Technology Co.,Ltd
Sídlo/Seated: Floor2, Building5, No. 551, Jiuzhou West Road,
Yongkang Economic Development Zone, 321300 Jinhua, Zhejiang, P.R.C.

Represented by: SLOVAKIA TREND EXPORT - IMPORT, s.r.o.
Sídlo/Seated: Michalovská 87/1414, Sobrance 07301, Slovensko
IČO/ID Nr: 46512250

vyhlasuje na vlastnú zodpovednosť, že následne označené zariadenie na základe svojej koncepcie a konštrukcie, rovnako ako do obehu uvedené vyhotovenie, zodpovedá základným bezpečnostným požiadavkám príslušných legislatívnych predpisov/
hereby declares that this appliance is in compliance with all basic safety requirements of all relevant directives.

Robotická kosačka/Robotic mower Worcraft RLM-20Li, 20V, Li-Ion, 220 mm, IPX4, Class III
MODE/MODEL: RLM-20Li
TYP/TYPE: KC8B102-A

	Robotická kosačka/Robotic mower	Nabíjacia stanica/Charging station (Vstup / Input: 230 V; 50 Hz; 1,5 A Výstup / Output: 22 V DC; 2,5 A; Trieda ochrany /Protection class II; Stupeň ochrany/Degree of protection: IP65, Max. teplota okolia/Rated max. ambient temperature: 50 °C)
TYP/TYPE	KC8B102-A	SF-20

bol navrhnutý a vyrobená v zhode s nasledujúcimi normami/was constructed and produced in compliance with following standards:

Robotická kosačka/Robotic mower		Nabíjacia stanica/Charging station
EN 60335-1:2012/A15:2021	EN IEC 55014-2:2021	EN IEC 61558-1:2019
EN 50636-2-107:2015/A3:2021	EN IEC 61000-3-2:2019/A1:2021	EN 61558-2-16:2009/A1:2013
EN 60335-1:2012/A15:2021	EN 61000-3-3:2013/A2:2021	
EN 60335-2-107:2015/A3:2021	EN 301 489-1 V2.2.3	
EN 50663:2017	Draft EN 301 489-3 V2.2.0	
EN 62311:2008	EN 301 489-17 V3.2.4	
EN 50665:2017	EN 300 328 V2.2.2	
EN IEC 55014-1:2021	Draft EN 303 447 V1.3.0	

a nasledujúcimi predpismi (všetko v platnom znení)/and all relevant directives (all in compliance):

MD 2006/42/EC
RED 2014/53/EU MODULE B
RoHS 2011/65/EU

Noise measured Level/Hladina hluku nameraná LwA (61,1) dB(A)
Noise guaranteed Level/Hladina hluku garantovaná LwA (63) dB(A)

Všetky súbory technickej dokumentácie sa nachádzajú k nahliadnutiu na adrese: /All related technical documentation and test report are available for checking at seat of company on following address: Slovakia TREND Export – Import s.r.o, Michalovská 87/1414, 073 01 Sobrance, Slovenská Republika

Last two digits when product has been introduced on market
/ Posledné dve číslice roka, kedy bol výrobok označený značkou CE: 23

JUDr. Michal ŽEŇUCH
per procuram
SLOVAKIA TREND EXPORT - IMPORT, s.r.o.
Michalovská 87/1414
073 01 SOB RANCE
IČO: 46512250, DIČ: 2023403371

Sobrance 18.1.2023
Dátum a miesto vydania vyhlásenia
Place and date of issue

.....
Vydal/Issued by. Pečiatka/Podpis, Stamp/Signature
JUDr. Michal Žeňuch, confidential clerk/prokurista

WORCRAFT

GARDEN TOOLS

Záručný list / Warranty

Výrobné číslo:	Dátum predaja:	Podpis a pečiatka predajcu:

Meno zákazníka (názov firmy):	Adresa zákazníka (sídlo firmy):

Zákazník svojím podpisom potvrdzuje, že mu bolo zariadenie predvedené a vysvetlené, že bol oboznámený s návodom na obsluhu, nasadením a užívaním stroja a že mu zariadenie bolo vydané kompletne.	Podpis zákazníka:

Záznamy o reklamáciách- záručných opravách

Dátum prijatia reklamácie:	Dátum ukončenia reklamácie:	Evidenčné číslo reklamácie:	Podpis prevedenej záručnej opravy (Záznam o neoprávnenej reklamácie)	Pečiatka servisného technika:

Podmienky záruky

- Dodávateľ poskytuje na tento výrobok záručnú dobu uvedenú v tomto záručnom liste za podmienok dodržania spôsobu používania a skladovania výrobku v súlade s platnými podmienkami a normami, ako i návodom na obsluhu. Záručná doba začína plynúť od dátumu predaja. Záruka na batérie je 12 mesiacov.
- Predĺžená záručná doba 5 rokov sa poskytuje na výrobok za podmienok, že tento výrobok je dodávateľom označený v zozname výrobkov s predĺženou zárukou, konečným zákazníkom je spotrebiteľ a výrobok nebude používaný na komerčné nasadenie. Predĺžená záruka je podmienená pravidelnými servisnými prehliadkami v autorizovaných servisných strediskách dodávateľa.
- Záručná doba sa predlžuje o dobu, počas ktorej bol výrobok v záručnej oprave a je o tom uvedený záznam v zozname o záručných opravách tohto záručného listu. Právo na záručnú opravu si spotrebiteľ môže uplatniť v niektorom autorizovanom servisnom stredisku, podľa priloženého zoznamu „A“ servisných stredísk. Servisné strediská „B“ prevádzkajú záručné opravy len na výrobky, ktoré boli predané v ich prevádzkach. Zoznam servisných stredísk je pravidelne aktualizovaný u predajcov a na stránke dovozu: www.strendpro.sk.
- Záručné stredisko je povinné zabezpečiť záručnú opravu v zákonom stanovenej lehote. Zákonom stanovená lehota na vybavenie reklamácie začína plynúť nasledujúcim dňom po dátume prijatia reklamácie v servisnom stredisku.
- Bezplatná záručná oprava nemôže byť uplatňovaná ak ide o poruchy, ktoré boli spôsobené používaním výrobku v rozpore s ustanoveniami uvedenými v návode na obsluhu, nesprávnou manipuláciou, mechanickým poškodením, bežným mechanickým opotrebením dielov spôsobeným prevádzkou stroja, vinou obsluhy, živelnou pohromou, neoprávneným zásahom do výrobku, poruchy zapríčinené použitím nevhodných náhradných dielov, použitím nevhodného paliva, a zrejme preťaženie stroja v dôsledku trvalého prekračovania hornej hranice výkonu. Práce spojené s čistením, základnou údržbou, ošetrovaním alebo nastavením zariadenia, ktoré môže viesť k obsluhu a sú uvedené v návode na obsluhu, nespádajú do rozsahu záruky.
- Za bežné opotrebenie dielov sa považuje hlavne opotrebenie: všetkých rotujúcich a pohyblivých častí, rezných častí a ich krytov, strižných skrutiek a klinov, prevodových a klinových remeňov, reťazových prevodov, trecie plochy brzd a spojok, dezény pneumatík a diely bežnej údržby ako sú: vzduchové, hydraulické a olejové filtre, zapalovacie sviečky, olejové a chladiace náplne.
- Z predĺženej záruky sú vyňaté časti strojov a zariadení, na ktoré ich konkrétny výrobca poskytuje kratšiu záruku ako dodávateľ na samotný výrobok, v ktorom sú namontované. Do tejto kategórie častí patria: akumulátory, žiarovky a podobne.
- Právo uplatniť nároky plynúce zo záruky má vlastník výrobku, pokiaľ tak urobí najneskôr v posledný deň záručnej doby.
- Pri reklamáciách sa postupuje podľa príslušných ustanovení Občianskeho zákonníka a Zákona o ochrane spotrebiteľa.
- Servisné prehliadky, ktoré sú podmienkou predĺženej 5 ročnej záruky, musia byť prevádzané len v autorizovanom servisnom stredisku dodávateľa, v pravidelných intervaloch a obdobie medzi jednotlivými prehliadkami nesmie prekročiť dobu 12 mesiacov. Prvá servisná prehliadka musí byť vykonaná najneskôr do 12 mesiacov od dátumu predaja výrobku. Servisné prehliadky vykonávajú servisné strediská v období posledných troch a prvých dvoch mesiacoch kalendárneho roku. Každá servisná prehliadka musí byť zaznamenaná v tomto záručnom liste s uvedeným dátumom prehliadky, podpisom a pečiatkou servisného strediska. Servisnou prehliadkou sa rozumie kontrola stroja, výmena náplní a filtrov podľa odporúčenia výrobcu, výmena opotrebených a poškodených dielov, ktoré môžu ovplyvniť poškodenie alebo opotrebenie iných dielov a samotné nastavenie stroja. Úkon servisnej prehliadky a použitý materiál sa účtuje podľa platného cenníka servisného strediska.

Pri uplatňovaní reklamácie je reklamujúci povinný predložiť k reklamácií čistý výrobok, doklad o kúpe alebo vyplnený a potvrdený záručný list. V prípade predĺženej záruky, záznamy o servisných prehliadkach a daňové doklady za jednotlivé prehliadky. Pri nesplnení niektorej z podmienok predĺženej záruky uvedenej v tomto záručnom liste, sa na výrobok poskytuje záručná doba 2 roky.

ZÁRUČNÝ A POZÁRUČNÝ SERVIS VYKONÁVA SPLNOMOCENÝ ZÁSTUPCA VÝROBCU

Splnomocnený zástupca výrobcu: Slovakia Trend Export-Import s.r.o., Michalovská 87/1414, 073 01 Sobrance

Fax: (056) 652-2329 Tel: 0915 392 687 E-mail: servis@slovakia-trend.sk

ROBOTICKÁ SEKAČKA

POUŽITÍ

Robotická sekačka je určena k sečení trávníku v soukromých prostorách a smí se používat pouze pro suché sečení.

Zařízení používejte pouze k předepsaným účelům. Jakékoli jiné použití je považováno jako případ nesprávného použití. Uživatel/obsluha a nikoli výrobce bude zodpovědný za jakékoli poškození nebo zranění způsobené tímto nesprávným používáním. Pamatuje si, že toto zařízení nebylo navrženo pro komerční nebo průmyslové používání. Záruka nebude platná pokud bude zařízení používáno pro komerční, průmyslové nebo podobné účely.

TECHNICKÉ PARAMETRY

ROBOTICKÁ SEKAČKA

	NAPĚTÍ	20 V	
	KAPACITA	4 Ah	
	RÝCHLOST	1,2 km/h	
	OTÁČKY	3 100 min ⁻¹	
	ŠÍŘKA ZÁBĚRU	220 mm	
	VÝŠKA SEČENÍ	centrální nastavení – 8 pozic	
		25 – 60 mm	
	MAX. SKLON	47% (25°)	
	DOPORUČANA PLOCHA TRÁVNÍKU	1 000 m ²	
	MAX. PROVOZOVÁ DOBA	16 h	
	KOLA	PŘEDNÍ	ZADNÍ
		Ø80mm	Ø200mm
	HLADINA AKUSTICKÉHO VÝKONU (L_{WA})	63,8 dB(A) Odchylka (K) = 1,88 dB(A)	
	HLADINA AKUSTICKÉHO TLAKU (L_{pA})	59,9 dB(A) Odchylka (K) = 1,88 dB(A)	
	HMOTNOST	8,8 kg	

ADAPTÉR

VSTUP	230V; 50Hz; 1,5A
VÝSTUP	DC 22V; 2,5A
TŘÍDA IZOLACE	II
TŘÍDA OCHRANY	IP65
MAX. VNĚJŠÍ TEPLOTA	50°C

NABÍJECÍ STANICA















VSTUP	DC 22 V; 2,5 A
VÝSTUP	DC 21V; 2,4A
TŘÍDA OCHRANY	IPX4
MAX. VNĚJŠÍ TEPLOTA	50°C
DOBA NABÍJENÍ	60 min
HMOTNOST	2,3 kg

ČÁSTI VÝROBKU

1	Robotická sekačka	11	Ohraničující kabel	21	Základna nabíjecí stanice
2	Nastavení výšky sečení	12	Kolík	22	Nabíjecí jednotka nabíjecí stanice
3	Startovací tlačítko	13	Upevňovací kolík	23	Vodotěsný kryt
4	Tlačítko HOME	14	Adaptér	24	Konektorová zástrčka nabíjecí stanice
5	Tlačítko návratu	15	Zástrčka adaptéru	25	Matice konektorové zástrčky nabíjecí stanice
6	Tlačítko nahoru	16	Konektorová zásuvka adaptéru	26	Kladný konektor
7	Tlačítko dolů	17	Příslušenství nabíjecí stanice	27	Záporný konektor
8	Potvrzovací tlačítko	18	Nárazník nabíjecí stanice	28	Přenosná rukojeť
9	Tlačítko zastavení	19	Šroub	29	Nabíjecí port
10	Displej	20	Řezný nůž	30	LED ukazatel stavu nabití

VYSVĚTLIVKY SYMBOLOŮ

ROBOTICKÁ SEKAČKA

	Všeobecné upozornění na nebezpečí.
	Přečtěte si návod k použití.
	Nevyhazujte do běžného domovního odpadu. Místo toho, ekologicky přijatelnou cestou se obraťte na recyklační střediska. Prosím věnujte péči ochraně životního prostředí.
	Výrobek je v souladu s platnými evropskými směrnici a byla provedena metoda hodnocení shody těchto směrnic.
	Noste ochranné rukavice.
	Pozor, rotující nůž! Chraňte se před nebezpečím poranění končetin.
	Existuje riziko vyhození předmětů jako malé kameny, které mohou ohrozit obsluhu, ostatní lidi. Upozornění: Během provozu udržujte bezpečnou vzdálenost od zařízení.
	Nebezpečí poranění v důsledku rotujících částí zařízení.
	Na robotické sekačce je zakázáno vozit se.
	Než se budete dotýkat součástí zařízení, počkejte, až se úplně zastaví. Po vypnutí zařízení nůž nadále rotuje a mohl by Vám způsobit zranění.
	Před prováděním opravných prací nebo údržby vyjměte bezpečnostní klíč.
	Zaručená hladina akustického výkonu.
	Třída ochrany III.
	Nepracujte v dešti, ani nenechávejte zařízení venku pokud prší.
	Za tento obal byl uhrazen finanční příspěvek na zpětný odběr a jeho další zpracování recyklací.



Obalové materiály jsou recyklovatelné. Obalové materiály laskavě nevyhazujte do komunálního odpadu, ale předejte je do sběrný druhotných surovin.

ADAPTÉR

	Všeobecné upozornění na nebezpečí.
	Přečtěte si návod k použití.
	Pojistka
	SMPS (Spínaný napájecí zdroj)
	Výrobek je v souladu s platnými evropskými směrnici a byla provedena metoda hodnocení shody těchto směrnic.
	Ochrana dvojitou izolací II. Není třeba uzemnění.
	Transformátor není v případě poruchy nebezpečný (uzavřený oběh).
	Odnímatelná napájecia jednotka
	Nevyhazujte do běžného domovního odpadu. Místo toho, ekologicky přijatelnou cestou se obraťte na recyklační střediska. Prosím věnujte péči ochraně životního prostředí.

NABÍJECÍ STANICA

	Po připojení zástrčky adaptéru do elektrické zásuvky a odpojení ochraničujícího kabelu LED bliká zeleně. Když je ochraničující vodič připojen, přestane LED blikat a svítí zeleně.
	LED ukazatel stavu nabití svítí zeleně: Akumulátor je plně nabitý
	Ochraničující vodič je poškozen nebo nesprávně připojen.
	LED ukazatel stavu nabití svítí červeně: Akumulátor se nabíjí.

BEZPEČNOSTNÍ POKYNY

- **UPOZORNĚNÍ!** Pozorně si přečtěte návod k použití. Návod k obsluze si uschovejte vždy tak, abyste si jej mohli přečíst, když budete potřebovat nějakou informaci k zařízení.
- Toto zařízení může způsobit vážné zranění, pokud se používá nesprávně. Abyste předešli zranění osob a poškození majetku, přečtěte si a dodržujte následující bezpečnostní pokyny a seznamte se se všemi ovládacími prvky.

PŘED POUŽITÍM

- Zařízení není určeno k používání osobami (včetně dětí), kterým fyzická, smyslová nebo mentální neschopnost či nedostatek zkušeností a znalostí zabraňuje v jeho bezpečném používání, pokud na ně nebude

dohlíženo nebo nebyly-li instruovány ohledně použití spotřebiče osobou odpovědnou za jejich bezpečnost. Dávejte pozor na děti, abyste zajistili, že si nebudou moci s výrobkem hrát.

- Nikdy nedovolte používat zařízení dětem ani žádným jiným osobám, které nejsou důkladně obeznámeny s jeho používáním. Předpisy některých zemí mohou omezovat věk obsluhující osoby. Když zařízení nepoužíváte, uskladněte je tak, aby nebylo dosažitelné pro děti.

- Obsluhující osoba nebo uživatel je zodpovědný za úrazy a škody způsobené jiným osobám nebo za škody na jejich majetku.

- Před zahájením sečení zkontrolujte terén, na kterém se má sekačka použít, a odstraňte z něj kameny, dráty, větvičky, střepy, kosti a jiná cizí tělesa, která by se mohla do sekačky zachytit nebo by je sekačka mohla vymrstit a způsobit zranění.

- Před použitím vždy proveďte vizuální kontrolu zařízení. Zařízení nepoužívejte, pokud jeho bezpečnostní vybavení, části řezného nože nebo šrouby chybí, jsou opotřebované nebo poškozené. V případě poškození některé z částí řezného nože nebo šroubu je třeba vyměnit celou sadu, aby se zabránilo nerovnováze.

- Při používání zařízení s více řeznými noži buďte opatrní, protože pohyb jednoho nože může vést k rotaci druhého nože.

- Používejte pouze náhradní díly a příslušenství doporučené výrobcem. Použití jiných náhradních dílů a příslušenství má za následek okamžitou ztrátu záruky.

- Zajistěte správnou instalaci automatického systému obvodové ochrany.

POUŽITÍ

- Nedávejte své ruce ani chodidla do blízkosti rotujících součástí ani pod ně.

- Nenechávejte robotickou sekačku pracovat bez dozoru, pokud víte, že se v bezprostřední blízkosti nacházejí domácí zvířata, děti nebo jiné osoby.

- Pracujte pouze za denního světla nebo při dobrém umělém osvětlení.

- Nepoužívejte robotickou sekačku tehdy, když je tráva mokrá.

- Nepracujte s robotickou sekačkou když jste bosý, nebo když máte obuté otevřené sandály. Při práci noste vždy pevnou obuv a dlouhé kalhoty.

- Při obsluze robotické sekačky a když se k ní přibližujete, si vždy zajistěte stabilní rovnováhu a spolehlivý postoj, především na svazích a na mokřích trávnících. Nenaheďte se příliš daleko dopředu. Robotickou sekačku obsluhujte vždy pečlivě a bez chvatu.

- Robotickou sekačku okamžitě vypněte:

a) dostanou-li se do řezných nožů cizí předměty

b) pokud robotická sekačka vydává neobvyklé zvuky

c) pokud robotická sekačka neobvykle vibruje.

- Před opětovným zapnutím a provozem proveďte následující kroky:

a) zkontrolujte robotickou sekačku, zda není poškozena

b) vyměňte nebo opravte všechny poškozené díly

c) zkontrolujte, zda nejsou uvolněny některé části a podle potřeby dotáhněte.

- Při startování robotické sekačky dávejte pozor na to, abyste měli chodidla v dostatečné vzdálenosti od rotujících součástí.

- Robotickou sekačku nikdy nezvedejte ani nepřenášejte tehdy, když je motor v chodu.

- V žádném neprovádějte na robotické sekačce nějaké změny. Nedovolené změny by mohly negativně ovlivnit bezpečnost robotické sekačky a mít za následek zvýšení hluku a vibrací.

- Robotickou sekačku nepoužívejte v blízkosti hořlavých kapalin nebo plynů. Při nedodržení těchto pokynů hrozí nebezpečí požáru nebo výbuchu.

- Robotická sekačka se nesmí používat v nadmořských výškách nad 2000 m n. m.

ÚDRŽBA A SKLADOVÁNÍ

- Postarejte se o to, aby byly všechny matice a šrouby dobře utaženy a aby bylo zařízení v bezvadném provozním stavu pro zaručení bezpečné práce.

- Robotickou sekačku pravidelně kontrolujte a pro vlastní bezpečnost opotřebované nebo poškozené součástky vyměňte.

- Pamatujte na to, že je třeba používat výlučně originální náhradní součástky
- Nepokoušejte se opravovat zařízení sami, pokud nemáte potřebné znalosti a vzdělání. Veškeré práce, které nejsou uvedeny v tomto návodu, může provádět pouze autorizované servisní středisko.
- Robotickou sekačku skladujte na suchém místě a mimo dosah dětí.
- S robotickou sekačkou zacházejte opatrně. Udržujte řezné nože nabroušené a čisté, abyste mohli pracovat efektivněji a bezpečněji. Postupujte podle pokynů pro údržbu.
- Když s něčím manipulujete, nebo když něco děláte v prostoru ostrých řezných nožů, používejte vždy pracovní rukavice.

BEZPEČNOSTNÍ POKYNY PRO NABÍJECÍ STANICI A ADAPTER

- K nabíjení této robotické sekačky používejte pouze originální nabíjecí stanici a originální napájecí kabel. V opačném případě hrozí nebezpečí požáru a výbuchu.
- Pravidelně kontrolujte nabíjecí stanici, adaptér, napájecí kabel a zástrčku. V případě poškození nabíjecí stanice nebo adaptéru je odpojte od elektrické sítě a již dále nepoužívejte. Nabíjecí stanici ani adaptér se nepokoušejte sami opravit. Opravu smí provést pouze autorizované servisní středisko, které používá originální náhradní součástky. Poškozená nabíjecí stanice, adaptér, napájecí kabel nebo zástrčka zvyšují riziko zásahu elektrickým proudem.
- Nepoužívejte nabíjecí stanici ani adaptér umístění na hořlavém podkladu (jako je např. papír, textil a podobně) resp. ani v hořlavém prostředí. Zahřívání nabíjecí stanice a adaptéru, které vzniká při nabíjení, představuje nebezpečí požáru.
- Dávejte pozor na děti. Tímto způsobem zajistíte, že děti se s nabíjecí stanicí, adaptérem nebo robotickou sekačkou nebudou moci hrát.
- Napětí zdroje elektrického proudu musí mít takovou hodnotu, která se shoduje s údaji na typovém štítku adaptéru.
- Doporučujeme připojovat nabíjecí stanici jen na takovou elektrickou zásuvku, která je vybavena ochranným spínačem při poruchových proudech 30 mA. Pravidelně kontrolujte funkci ochranného spínače při poruchových proudech.
- Pravidelně je třeba kontrolovat i napájecí kabel, zda není poškozený.
- Vnikne-li voda do nabíjecí stanice, odpojte adaptér od elektrické sítě a spojte se s autorizovaným servisním střediskem.
- Nikdy se nedotýkejte zástrčky napájecího kabelu ani jiných zástrček mokřma rukama.
- Po napájecím kabelu nesmíte přecházet, lámat jej ani jím trhat, protože by se mohl poškodit. Chraňte napájecí kabel před horkem, olejem a ostrými hranami.
- Adaptér je kvůli bezpečnosti vybaven ochrannou izolací a nepotřebuje žádné uzemnění. Provozní napětí výrobku je 230 V, 50 Hz.
- V případě jakýchkoliv pochybností konzultujte problém s vyučeným elektrikářem nebo s autorizovaným servisním střediskem.

MONTÁŽ

MONTÁŽ ADAPTÉRU A NABÍJECÍ STANICE (OBR. 3 A 4)

1. Umístěte nabíjecí jednotku nabíjecí stanice (22) tak aby 2 úchyty směřovaly dopředu do základny nabíjecí stanice (21).
2. Nabíjecí jednotku nabíjecí stanice (22) zatlačte směrem dolů tak, aby pevně zapadla do základny nabíjecí stanice (21).
3. Pomocí 4 šroubů (součást balení) zesponu připevněte nabíjecí jednotku nabíjecí stanice (22) k základně nabíjecí stanice (21).
4. Spojte konektorovou zástrčku nabíjecí stanice (24) s konektorovou zásuvkou adaptéru (16). Dávejte pozor abyste jednotlivé části spojili správně. V opačném případě hrozí poškození zařízení.
5. Spojení zajistěte utažením matice konektorové zástrčky nabíjecí stanice (25).

UMÍSTĚNÍ NABÍJECÍ STANICE (OBR. 5)

- Nabíjecí stanici umístěte na co nejvhodnější místo.

- Při výběru vhodného místa si uvědomte, že nabíjecí stanice musí být trvalé připojení k elektrické síti.
- Aby se robotická sekačka mohla plynule vrátit do nabíjecí stanice nechte před nabíjecí stanicí minimálně 2 metry volného místa. Také se doporučuje, aby mezi rovnoběžně položeným ohraničujícím vodičem a nabíjecí stanicí byla dodržena vzdálenost alespoň 50 cm.
- Nabíjecí stanici umístěte na stíněné místo.
- Nabíjecí stanice musí stát na rovném místě mimo dosah ostrých předmětů.
- Nabíjecí stanice nesmí být umístěna tak, aby se mohla přehnout její základna.
- Nabíjecí stanici neumísťujte příliš blízko svahu, například na vrchol kopce nebo na spodek brázdy.
- Zajistěte, aby nabíjecí stanice nebyla nakloněna na žádnou stranu o 5°.

PŘÍPRAVNÉ PRÁCE PŘED UMÍSTĚNÍM OHRANIČOVACÍHO KABELU (OBR. 6)

- Před umístěním ohraničovacího kabelu vám doporučujeme vytvořit si náčrt vašeho trávníku včetně všech překážek.
- Tento náčrt by Vám měl usnadnit vyjmutí co nejvhodnějšího místa pro umístění nabíjecí stanice a poradit Vám, jak správně umístit ohraničující vodič po obvodu zahrady na ochranu keřů, květinových záhonů atp.
- Než umístíte ohraničující vodič, měli byste být informováni o následujících vlastnostech robotické sekačky:
 - Robotická sekačka považuje stromy za běžné překážky. V případě, že jsou kořeny stromu odkryty a nižší než 100 mm, doporučujeme tuto oblast vyloučit z oblasti sečení pomocí ohraničujícího kabelu. V opačném případě by mohlo dojít k poškození kořenů stromu, řezných nožů nebo zadních kol robotické sekačky.
 - Doporučujeme vyčistit trávník od malých (méně než 100 mm vysokých) kamenů a všech kamenů ob-
lým nebo šikmým okrajem. Robotická sekačka se může pokusit vylézt na takové kameny namísto toho, aby je rozpoznala jako překážku. V případě zaseknutí sekačky je následně nutný zásah po-uživatelé. Kontakt s kameny může také způsobit poškození řezných nožů.
 - Robotická sekačka může být provozována na svazích jejichž sklon není větší než 47 % (25°).
 - Přestože je robotická sekačka chráněna před deštěm a stříkající vodou její ponoření do vody může způsobit vážné poškození jejích elektronických částí. Proto je nezbytné vyloučit jakékoli vodní plochy (bazén, jezírko, louže, kaluž atd.) z oblasti sečení.
 - Nerovnosti trávníku mohou způsobit, že se řezné nože dotknou země. Před použitím robotické sekačky doporučujeme vyrovnat trávník nebo vyloučit jeho nerovné části z oblasti sečení pomocí ohraničujícího kabelu.

UMÍSTĚNÍ OHRANIČUJÍCÍHO KABELU (OBR.7)

- Před umístěním ohraničujícího vodiče doporučujeme, aby výška trávníku byla maximálně 60 mm.
- Můžete si zvolit, zda chcete ohraničující vodič přichytit k zemi pomocí kolíků nebo jej zakopat. V rámci jedné pracovní plochy lze použít oba postupy. Čím blíže k zemi umístíte ohraničující vodič, tím je menší šance, že o něj zakopnete nebo jej poškodíte při sečení trávníku.
- Zajistěte, aby byla vzdálenost mezi ohraničujícím vodičem a překážkami 20 – 30 cm.
- Doporučujeme abyste se vyhnuli vytváření rohů s 90° úhlem.
- Doporučená vzdálenost mezi dvěma kolíky je přibližně 80 cm.
- V případě, že jste v pracovní oblasti vytvořili průchod (část pracovní oblasti, která je vymezena ohraničujícím kabelem po obou stranách spojující 2 části pracovní oblasti) je třeba aby vzdálenost mezi ohraničujícími vodiči na obou stranách průchodu byla alespoň 2 m zároveň maximální délka průchodu byla 8m. V opačném případě nemusí robotická sekačka přejet průchodem.
- V případě, že potřebujete z oblasti sečení vyloučit nějakou oblast (vytvořit ostrůvek) je možné to udělat 2 způsoby:
 1. Vzdálenost mezi paralelními ohraničujícími vodiči je větší než 10 cm. Robotická sekačka v tomto případě rozpozná ohraničující vodič jako překážku a při sečení se od ní odkloní. (obr. 7.3)
 2. Vzdálenost mezi paralelními ohraničujícími vodiči je menší než 5 mm. Zajistěte, aby se ohraničující vodiče navzájem nekřížily. V tomto případě robotická sekačka nerozpozná ohraničující kabely bude po nich plynule přecházet. Do bodu A na ohraničujícím kabelu (viz obr. 7.4) je třeba umístit překážku, kolem které bude rovná plocha o rozměrech alespoň 1 x 1m.

- Paralelní ohraničující vodiče (11) umístěné ve vzdálenosti 10 cm a více od sebe jsou robotickou sekačkou rozpoznány jako překážka a jsou obejděny.
- Mezi jednotlivými překážkami dodržujte minimální vzdálenost alespoň 1 m (obr. 7.5). Překážky, které nesplňují tuto podmínku označte jako jednu překážku.
- Pokud oblast sečení protíná vyvýšená příjezdová cesta nebo chodník z bezpečnostních důvodů skrze ně nevytvářejte průchod a ohraničující vodič umístěte do vzdálenosti 40 cm od nich. (viz obr. 7.6).
- Pokud oblast sečení protíná příjezdová cesta nebo chodník, které jsou v jedné rovině s trávnickem můžete klidně použít ohraničující vodič k vytvoření průchodu z jedné strany cesty nebo chodníku na druhou. (viz obr. 7.7)

PŘIPOJENÍ NABÍJECÍ STANICE K OHRANIČUJÍCÍMU KABELU (OBR.8)

- Pomocí odblankovacích kleští odizolujte cca. 10 - 15 mm z obou konců ohraničujícího šňůru (11)
- Posuňte vodotěsný kryt (23) směrem nahoru
- Připojte konec ohraničujícího kabelu (11), který směřuje zepředu do nabíjecí stanice do záporného konektoru (27)
- Druhý konec ohraničujícího kabelu (11) provlečte přes drážku na spodní straně nabíjecí stanice. Potom připojte tento konec ohraničujícího vodiče ke kladnému konektoru (26)
- Připojte zástrčku adaptéru do zásuvky elektrické sítě.
- Zkontrolujte LED ukazatel stavu nabití (30) na nabíjecí stanici. Pokud se LED ukazatel stavu nabití (30) rozsvítí zeleně je ohraničující vodič (11) je připojen správně.
- Zajistěte nabíjecí stanici a nárazník nabíjecí stanice (18) pomocí upevňovacích kolíků (13). Nárazník nabíjecí stanice (18) je upevněn na boku nabíjecí stanice mimo ohraničenou plochu trávnicku.
- **UPOZORNĚNÍ:** Když stojíte před nabíjecí stanicí, ujistěte se, že je nabíjecí stanice na levé straně trávnicku. V opačném případě se na displeji sekačky zobrazí informace, že se sekačka nachází mimo vymezenou oblast nebo se nedokáže vrátit do nabíjecí stanice, protože při návratu do nabíjecí stanice vykonává sekačka pohyb ve směru hodinových ručiček.

POUŽITÍ

PRVOTNÍ ZAPNUTÍ ROBOTICKÉ SEKAČKY

Zapnutí sekačky

1. Stiskněte a podržte stisknuté startovací tlačítko(3) po dobu přibližně 3 sekund, dokud se nerozsvítí displej (10).
 2. Nastavte požadovaný jazyk. Pomocí tlačítek nahoru (6) a dolů (7) vyberte z menu požadovaný jazyk a následně svůj výběr potvrďte stisknutím potvrzovacího tlačítka (8).
 3. Nastavte aktuální datum a čas. Pomocí tlačítek nahoru (6) a dolů (7) vyberte požadovanou číslici a svůj výběr potvrďte stisknutím potvrzovacího tlačítka (8). Po jednotlivých pozicích se lze pohybovat stiskem potvrzovacího tlačítka (posun o jednu pozici vpravo).
- POZNÁMKA:** Správné nastavení data a času je potřebné pro zajištění správného provozu.
4. Zadejte 4-ciferný PIN (přednastavená hodnota „1111“).
- POZNÁMKA:** Po prvním uvedení do provozu změňte přednastavený PIN viz část „Změna PIN kódu“.
5. Stisknutím potvrzovacího tlačítka (8) vstoupíte do hlavního menu. Robotická sekačka je nyní v pohotovostním režimu.

Nastavení jazyka

1. V případě potřeby otevřete průhledný horní kryt.
2. Zadejte 4-místný PIN kód (přednastavená hodnota „1111“) pro odemknutí displeje (10).
3. Stisknutím potvrzovacího tlačítka (8) vstoupíte do hlavního menu.
4. Pomocí tlačítek nahoru (6) a dolů (7) vyberte z menu „Nastavení“.
5. Výběr potvrďte stisknutím potvrzovacího tlačítka (8).
6. Pomocí tlačítek nahoru (6) a dolů (7) vyberte z menu „Jazyk“.
7. Výběr potvrďte stisknutím potvrzovacího tlačítka (8).
8. Pomocí tlačítek nahoru (6) a dolů (7) vyberte z menu požadovaný jazyk.

9. Výběr potvrďte stisknutím potvrzovacího tlačítka (8).
10. Pro návrat do hlavního menu stiskněte tlačítko návratu (5).

ZAPNUTÍ/VYPNUTÍ ROBOTICKÉ SEKAČKY

Zapnutí:

1. Stiskněte a podržte stisknuté startovací tlačítko(3) po dobu přibližně 3 sekund, dokud se nerozsvítí displej (10).
2. Zadejte 4-místný PIN kód (přednastavená hodnota „1111“).
3. Stiskněte potvrzovací tlačítko (8) pro vstup do hlavního menu. Robotická sekačka je nyní v pohotovostním režimu.

POZNÁMKA: Pokud je robotická sekačka v pohotovostním režimu nebo v režimu nabíjení, stisknutím startovacího tlačítka (3) spustíte sečení. Robotická sekačka nezačne pracovat, pokud je otevřen průhledný horní kryt.

POZNÁMKA: Pokud jste zadali nesprávný PIN kód: Počkejte přibližně 3 sekundy nebo stiskněte potvrzovací tlačítko (8), abyste mohli opět zadat PIN kód. V případě, že PIN kód zadáte 3krát po sobě nesprávně displej se na 15 sekund uzamkne. Každé další nesprávné zadání PIN kódu 2násobně prodlouží čas uzamčení displeje.

Vypnutí:

- Stiskněte a podržte stisknuté startovací tlačítko(3) po dobu přibližně 3 sekund

Robotická sekačka se zastaví v případě, že:

- je stisknuto tlačítko zastavení (9)
- je stisknuto startovací tlačítko (3) po dobu 3 sekund
- je otevřen průhledný horní kryt
- ztratí signál ohraničujícího kabelu a do 5 minut jej znovu nenajde
- při sečení přechází přes ohraničující vodič
- uvízne mezi překážkami a potřebuje více než 10 sekund na to, aby našla cestu ven
- je zvednuta

SEČENÍ TRÁVY

1. Otevřete průhledný horní kryt.
2. Zadejte 4-místný PIN kód (přednastavená hodnota „1111“) pro odemknutí displeje (10).

Když se robotická sekačka nachází v nabíjecí stanici a nabíjí se:

3. Stiskněte startovací tlačítko (3).
 - pokud je úroveň nabití akumulátoru vyšší než 70 %. Na displeji se zobrazí „Pro zahájení sečení zavřete průhledný horní kryt“. Zavřete průhledný horní kryt a robotická sekačka začne sekat trávu.
 - pokud je úroveň nabití akumulátoru nižší než 70 %. Na displeji se po 2 sekundách zobrazí „Nízká úroveň nabití akumulátoru“. Robotická sekačka se nabíjí, dokud úroveň nabití akumulátoru nedosáhne 90 %, a poté začne automaticky sekat trávu.

Když je robotická sekačka v pohotovostním režimu:

3. Stiskněte startovací tlačítko (3).
 - pokud je úroveň nabití akumulátoru vyšší než 30 %. Na displeji se zobrazí „Pro zahájení sečení zavřete průhledný horní kryt“. Zavřete průhledný horní kryt a robotická sekačka začne sekat trávu.
 - pokud je úroveň nabití akumulátoru nižší než 30 %. Na displeji se po 2 sekundách zobrazí „Nízká úroveň nabití akumulátoru“. Robotická sekačka se přesune do nabíjecí stanice.
- **POZNÁMKA:** V závislosti na vlastnosti trávy (výška, tloušťka) si robotická sekačka upraví rychlost sečení, aby se zajistil co nejlepší výsledek sečení.

NÁVRAT ROBOTICKÉ SEKAČKY DO NABÍJECÍ STANICE

- Když je robotická sekačka v pohotovostním režimu stiskněte a podržte stisknuté tlačítko HOME (4) po dobu přibližně 3 sekundy. Na displeji (10) se zobrazí „Pro zahájení sečení zavřete průhledný horní kryt“. Zavřete průhledný horní kryt a robotická sekačka se přesune do nabíjecí stanice, kde se následně začne nabíjet.

STRUKTÚRA MENU

Hlavní menu	Menu 2 úrovně	Menu 3 úrovně	
Místní režim			
Nastavení	Jazyk		
	Datum a čas		
	Dešťový režim		
	Pracovní doba		
	Nastavení WiFi		
	Změna PIN kódu		
	Informace	Protokol chyb	
		Protokol práce	
		Informace o zařízení	
Výrobní nastavení			
Informace o verzi			
Harmonogram			
Vedlejší plochy			

VYSVĚTLENÍ ZPRÁV NA DISPLEJI

Zpráva	Vysvětlení
Pohotovostní režim	Robotická sekačka je v pohotovostním režimu, nezobrazují se žádná chybová hlášení
Zadejte PIN	Výzva k zadání PIN kódu
Nabíjení	Robotická sekačka se nabíjí
Sečení	Robotická sekačka seká trávu
Automatické sečení	Robotická sekačka seká trávu v automatickém režimu
Režim bodu	Robotická sekačka se pohybuje v definované oblasti
Dokončené sečení v definované oblasti	Robotická sekačka se pohybuje v definované oblasti
Pozastaveno	Sečení je pozastaveno: - Bylo stisknuto tlačítko zastavení - Bylo stisknuto tlačítko zastavení v aplikaci
Nouzové zastavení	Bylo stisknuto tlačítko zastavení (9)
Vyžaduje se nabití	Robotickou sekačku je třeba nabít
Aktualizování	Vyžaduje se / Probíhá aktualizace firmwaru.
Nízký stav nabití akumulátoru, Vyžaduje se nabití	Úroveň nabití akumulátoru nespĺňuje minimální požadavky na spuštění sečení: 70 % pro zahájení automatického sečení 30 % pro zahájení sečení v režimu bodu
Prší, robotická sekačka se vrací	Byl aktivován dešťový senzor
Pro zahájení sečení zavřete průhledný horní kryt	Žádost o zavření průhledného horního krytu
Proces nabíjení byl pozastaven	Proces nabíjení byl přerušen (např. manuálně nebo v důsledku výpadku elektrického proudu)
Práce byla přerušena, zkuste to znovu	Automatické sečení bylo přerušeno (např. bylo stisknuto tlačítko zastavení (9), byl otevřen průhledný horní kryt)
Umístěte sekačku do vymezené plochy sečení a zkuste to znovu	Žádost o umístění robotické sekačky do vymezené plochy sečení
Pokračovat v práci?	Stiskněte potvrzovací tlačítko (8) pro pokračování v práci nebo stiskněte tlačítko návratu (5)
Špatně nastavený čas	Nastavte správný čas
Nabíjení bylo přerušeno	Proces nabíjení byl přerušen, vyžaduje se kontrola na místě

Aktuální práce byla zastavena	Aktuální práce byla zastavena, zkontrolujte příčinu
Nízká úroveň nabití akumulátoru	Úroveň nabití akumulátoru nesplňuje minimální požadavky na spuštění sečení: 70 % pro zahájení automatického sečení, 30 % pro zahájení sečení v režimu bodu. Umístěte robotickou sekačku do nabíjecí stanice nebo počkejte na dokončení procesu nabíjení nebo se robotická sekačka nezávisle vrátí do nabíjecí stanice
Nízká úroveň nabití akumulátoru, je třeba nabití	
Nízká úroveň nabití akumulátoru, Návrat do nabíjecí stanice	
Žádný smyčkový signál	Zkontrolujte umístění ohraničujícího vodiče a v případě potřeby opravte chyby. Robotickou sekačku umístěte dovnitř vymezené plochy a restartujte ji.
Žádný signál, nejprve nastavte smyčku	
Ztráta signálu smyčky	
Robotická sekačka byla uzamčena! čekání...	Počkejte, dokud nebude dokončen aktuálně spuštěný proces
Nesprávný PIN kód, zkuste to znovu.	Znovu zadejte PIN kód
Umístěte sekačku do vymezené plochy a zkuste to znovu	Robotickou sekačku umístěte dovnitř vymezené plochy a restartujte ji.
Robotická sekačka se nachází mimo vymezenou plochu	
Chcete-li spustit aktualizaci firmwaru, restartujte robotickou sekačku	Robotickou sekačku restartujte
Práce byla přerušena, zkuste to znovu	
Dešťový senzor aktivován	Je aktivován dešťový senzor
Robotická sekačka je v nabíjecí stanici	Robotická sekačka je v nabíjecí stanici
Robotická sekačka není v nabíjecí stanici	Robotická sekačka není v nabíjecí stanici, v případě potřeby umístěte robotickou sekačku do nabíjecí stanice
Stiskněte startovací tlačítko pro začátek práce	Stiskněte startovací tlačítko (3)
Doba trvání minimálně 30 min	Označení potřebného času
Vyhledává se signál...	Robotická sekačka hledá signál
Kopíruje se soubor, prosím čekejte	Prosím počkejte, až skončí proces kopírování
Prosím vypněte robotickou sekačku	Vypněte robotickou sekačku
Aktualizace se nezdařila	V případě potřeby proveďte aktualizaci znovu
Chyba	Viz část „Přečtení protokolů práce a chyb“
Vysoké napětí akumulátoru	Příliš vysoké napětí akumulátoru
Zastavení motoru	Viz část “Odstranění překážek”.
Zastavení levého motoru	Zkontrolujte řezné nože, zda se v nich nezachytila cizí tělesa/ zda nejsou poškozená. V případě potřeby kontaktujte autorizované servisní středisko.
Prosím vyměňte akumulátor	Požádejte o pomoc prodejce nebo autorizované servisní středisko
Abnormální chování akumulátoru	
Poškozený akumulátor	
Teplota akumulátoru je příliš nízká (vybití)	Ukončete nabíjecí proces
Teplota akumulátoru je příliš vysoká	Akumulátor má příliš vysokou teplotu nechte jej vychladnout.

Vysoký nabíjecí proud	Zrušte proces nabíjení, zkontrolujte vstupní proud
Vysoké nabíjecí napětí	Zrušte proces nabíjení, zkontrolujte vstupní napětí
Vysoká teplota	Zrušte proces nabíjení
Zvednutá sekačka	Robotická sekačka byla zvednuta
Převrácená sekačka	Robotickou sekačku postavte a restartujte ji
Zaseknutá sekačka	Robotickou sekačku vyčistěte a restartujte ji
Nakloněná sekačka	Robotickou sekačku umístěte do vzpřímené polohy a restartujte ji
Nadměrně vysoká teplota	Robotickou sekačku vypněte a nechte ji vychladnout
Chyba motoru	Požádejte o pomoc prodejce nebo autorizované servisní středisko
Emsensor odpojen	
Sehlání Hallova snímače	
Chyba hardwíru	
Nabíjení abnormální	
Chyba vybíjení akumulátoru	
Inerciální měření	
Chyba jednotky (IMU)	
Motor odpojen	
Chyba Hallova snímače motoru	
Nadměrný proud motoru	
Zastavení motoru	
Zastavení pravého motoru	
Selhání dešťového snímače	
Selhání smyčkového snímače	

SEČENÍ V REŽIMU BODU

- Tento režim vám umožňuje sekat trávníky, na kterých je umístěn zahradní nábytek, vybavení dětského hřiště a pod.

1. Umístěte robotickou sekačku na plochu trávníku.
2. V případě potřeby otevřete horní průhledný kryt.
3. Zadejte 4-místný PIN kód (přednastavená hodnota „1111“) pro odemknutí displeje (10).
4. Stiskněte potvrzovací tlačítko (8) pro vstup do hlavního menu.
5. Pomocí tlačítek nahoru (6) a dolů (7) vyberte z menu „Režim bodu“. Na displeji se zobrazí „Pro zahájení sečení zavřete průhledný horní kryt“.
6. Pro zahájení sečení v režimu bodu zavřete horní průhledný kryt.

POZNÁMKA: Robotická sekačka seká trávu ve tvaru spirály proti směru hodinových ručiček. Pokud bude poloměr spirály 1 m nebo po 210 sekundách sečení se přepne do režimu „Automatického sečení“.

- Pokud robotická sekačka narazí na překážku, zastaví se. Na displeji se zobrazí, že sečení bylo zastaveno a robotická sekačka se přepne do pohotovostního režimu.

- Pokud robotická sekačka narazí na ohraničující vodič (11), pokračuje v sečení v opačném směru spirály.

POZNÁMKA: Pokud se robotická sekačka nachází mimo vymezenou plochu nebo v nabíjecí stanici a je zvolen „Režim bodu“, na displeji se zobrazí „Umístěte sekačku do vymezené plochy sečení a zkuste to znovu“. Robotickou sekačku umístěte dovnitř vymezené plochy a mimo nabíjecí stanici a opět zvolte „Režim bodu“.

POZNÁMKA: Pokud je úroveň nabití akumulátoru nižší než 30 %, na displeji se po 2 sekundách zobrazí „Nízká úroveň nabití akumulátoru“. Než začnete sekat v režimu bodu, nabijte robotickou sekačku.

NASTAVENÍ DATA A ČASU

1. V případě potřeby otevřete horní průhledný kryt.
2. Zadejte 4-místný PIN kód (přednastavená hodnota „1111“) pro odemknutí displeje (10).
3. Stiskněte potvrzovací tlačítko (8) pro vstup do hlavního menu
4. Pomocí tlačítek nahoru (6) a dolů (7) vyberte z menu „Nastavení“.
5. Výběr potvrďte stisknutím potvrzovacího tlačítka (8).

6. Pomocí tlačítek nahoru (6) a dolů (7) vyberte z menu „Datum a Čas“.

7. Výběr potvrďte stisknutím potvrzovacího tlačítka (8).

8. Pomocí tlačítek nahoru (6) a dolů (7) vyberte požadovanou číslici a svůj výběr potvrďte stisknutím potvrzovacího tlačítka (8). Po jednotlivých pozicích se lze pohybovat stisknutím potvrzovacího tlačítka (posun o jednu pozici vpravo).

POZNÁMKA: Správné nastavení data a času je potřebné pro zajištění správného provozu.

NASTAVENÍ DEŠŤOVÉHO SENZORU

- **UPOZORNĚNÍ!** Robotickou sekačku nikdy nepoužívejte během bouřky a nezapomeňte odpojit nabíjecí stanici od zdroje elektrické energie.

- Pokud je dešťový senzor aktivován, robotická sekačka se v případě deště vrátí do nabíjecí stanice.

1. V případě potřeby otevřete horní průhledný kryt.

2. Zadejte 4-místný PIN kód (přednastavená hodnota „1111“) pro odemknutí displeje (10).

3. Stiskněte potvrzovací tlačítka (8) pro vstup do hlavního menu

4. Pomocí tlačítek nahoru (6) a dolů (7) vyberte z menu „Nastavení“.

5. Výběr potvrďte stisknutím potvrzovacího tlačítka (8).

6. Pomocí tlačítek nahoru (6) a dolů (7) vyberte z menu „Dešťový režim“.

7. Výběr potvrďte stisknutím potvrzovacího tlačítka (8).

8. Pro **deaktivaci** dešťového senzoru zvolte „Zakázat“ a výběr potvrďte stisknutím potvrzovacího tlačítka (8).

Pro **aktivaci** dešťového senzoru, zvolte „Povolit“ a výběr potvrďte stisknutím potvrzovacího tlačítka (8).

POZNÁMKA: Zvolte „Nastavení“ pro nastavení času v minutách, kdy má robotická sekačka po dešti opět začít pracovat. Zvolte „Čas kompenzace“, abyste určili, zda si má robotická sekačka nahradit čas, který nepracovala v důsledku deště. Každý výběr potvrďte stisknutím potvrzovacího tlačítka (8).

9. Pro návrat do hlavního menu stiskněte tlačítka návratu (5).

POZNÁMKA: Nedoporučujeme používat robotickou sekačku během deště.

NASTAVENÍ PRACOVNÍHO ČASU

1. V případě potřeby otevřete horní průhledný kryt.

2. Zadejte 4-místný PIN kód (přednastavená hodnota „1111“) pro odemknutí displeje (10).

3. Stiskněte potvrzovací tlačítka (8) pro vstup do hlavního menu.

4. Pomocí tlačítek nahoru (6) a dolů (7) vyberte z menu „Nastavení“.

5. Výběr potvrďte stisknutím potvrzovacího tlačítka (8).

6. Pomocí tlačítek nahoru (6) a dolů (7) vyberte z menu „Pracovní čas“.

7. Výběr potvrďte stisknutím potvrzovacího tlačítka (8).

8. Pomocí tlačítek nahoru (6) a dolů (7) nastavte požadovanou dobu provozu.

POZNÁMKA: Pracovní čas nastavte v celých hodinách.

9. Výběr potvrďte stisknutím potvrzovacího tlačítka (8).

10. Pro návrat do hlavního menu stiskněte tlačítka návratu (5).

POZNÁMKA: Po dosažení nastavené doby provozu se robotická sekačka automaticky vrátí do nabíjecí stanice. Prodloužení doby provozu o dobu přestávek způsobených deštěm lze nastavit přímo na robotické sekačce viz část „Nastavení dešťového senzoru“ nebo přes aplikaci Smart Life (Nastavení > Dešťový senzor).

PŘIPOJENÍ ROBOTICKÉ SEKAČKY K WLAN

1. V případě potřeby otevřete horní průhledný kryt.

2. Zadejte 4-místný PIN kód (přednastavená hodnota „1111“) pro odemknutí displeje (10).

3. Stiskněte potvrzovací tlačítka (8) pro vstup do hlavního menu.

4. Pomocí tlačítek nahoru (6) a dolů (7) vyberte z menu „Nastavení“.

5. Výběr potvrďte stisknutím potvrzovacího tlačítka (8).

6. Pomocí tlačítek nahoru (6) a dolů (7) vyberte z menu „Nastavení WiFi“.

7. Pomocí chytrého telefonu se připojte k robotické sekačce přes aplikaci Smart Life. Viz část „Použití aplikace“.

ZMĚNA PIN KÓDU

1. V případě potřeby otevřete horní průhledný kryt.
2. Zadejte 4-místný PIN kód (přednastavená hodnota „1111“) pro odemknutí displeje (10).
3. Stiskněte potvrzovací tlačítko (8) pro vstup do hlavního menu.
4. Pomocí tlačítek nahoru (6) a dolů (7) vyberte z menu „Nastavení“.
5. Výběr potvrďte stisknutím potvrzovacího tlačítka (8).
6. Pomocí tlačítek nahoru (6) a dolů (7) vyberte z menu „Změna PIN kódu“.
7. Výběr potvrďte stisknutím potvrzovacího tlačítka (8).
8. Zadejte původní PIN kód. Pokud jste zadali nesprávný PIN kód, pomocí tlačítka návratu (5) se vraťte spát k zadání PIN kódu.
9. Zadejte nový PIN kód.
10. Potvrďte nový PIN kód jeho opětovným zadáním. Pokud jste zadali nesprávný PIN kód, pomocí tlačítka návratu (5) se vraťte spát k zadání PIN kódu a zopakujte kroky 8 a 9.
11. Po úspěšném změnění PIN kódu se na displeji (10) zobrazí „Úspěch!“ Pro návrat do hlavního menu stiskněte tlačítko návratu (5).

NASTAVENÍ/VYMAZÁNÍ HARMONOGRAMU PRÁCE

Nastavení harmonogramu:

1. V případě potřeby otevřete horní průhledný kryt.
2. Zadejte 4-místný PIN kód (přednastavená hodnota „1111“) pro odemknutí displeje (10).
3. Stiskněte potvrzovací tlačítko (8) pro vstup do hlavního menu.
4. Pomocí tlačítek nahoru (6) a dolů (7) vyberte z menu „Harmonogram“.
5. Pomocí tlačítek nahoru (6) a dolů (7) vyberte požadovaný den (Po, Ut, St, Čt, Pá, So, Ne).
6. Stiskněte potvrzovací tlačítko (8) a vstupte do nastavení dne.
7. Pomocí tlačítek nahoru (6) a dolů (7) vyberte čas začátku a konce sečení.

POZNÁMKA: Je možné nastavit 2 doby provozní v rámci jednoho dne.

8. Stiskněte potvrzovací tlačítko (8) pro potvrzení výběru a návrat na požadovaný den.

POZNÁMKA: Chcete-li nastavit pouze jednu provozní dobu opakovaně tiskněte tlačítko návratu (5) pro návrat do nastavení požadovaného dne.

9. Opakujte kroky 5.-8. a nastavte dobu provozu pro každý den v týdnu.
10. Stiskněte a podržte potvrzovací tlačítko (8) po dobu 3 sekund pro potvrzení nastavení.
11. Pro návrat do hlavního menu stiskněte tlačítko návratu (5).

Vymazání harmonogramu

1. Pomocí tlačítek nahoru (6) a dolů (7) vyberte „Všechny“ (vlevo nahoře).
2. Stisknutím a podržením tlačítka návratu (5) vymažete celý týdenní harmonogram.

NASTAVENÍ VEDLEJŠÍCH PLOCH SEČENÍ (OBR.11)

- V případě, že je plochá sečení rozdělena na několik částí, které jsou spojeny úzkým pasem (obr.11) může mít robotická sekačka potíže s přechodem z jedné plochy (A1) do druhé (A2).

- V tomto případě je třeba nastavit vedlejší plochu následovně:

1. Otevřete horní průhledný kryt.
2. Zadejte 4-místný PIN kód (přednastavená hodnota „1111“) pro odemknutí displeje (10).
3. Stiskněte potvrzovací tlačítko (8) pro vstup do hlavního menu.
4. Pomocí tlačítek nahoru (6) a dolů (7) vyberte z menu „Vedlejší plochy“.
5. Stiskněte potvrzovací tlačítko (8) a vyjměte vedlejší plochu. Pomocí tlačítek nahoru (6) a dolů (7) vyberte počáteční vzdálenost a poměr plochy, která se má sekat. Stiskněte potvrzovací tlačítko (8) pro potvrzení výběru. Po potvrzení se automaticky vrátíte do přehledu vedlejších ploch.
6. Opakováním kroku 5 dokončete nastavení pro jednotlivé vedlejší plochy.
7. Stiskněte a podržte potvrzovací tlačítko (8) po dobu 3 sekund pro potvrzení nastavení. Pro návrat do hlavního menu stiskněte tlačítko návratu (5).

POZNÁMKA: Po úplném nabití ujede robotická sekačka vámi určenou počáteční vzdálenost podél ohraničujícího kabelu (1 - 500 m) a poté začne sekat.

POZNÁMKA: Poměr plochy určuje kolik % z celkové plochy vymezené ohraničujícím vodičem by se mělo posekat. Celkový součet poměrů pro jednotlivé vedlejší plochy musí být ≤ 100 %.

OBNOVENÍ VÝROBNÍCH NASTAVENÍ

1. V případě potřeby otevřete horní průhledný kryt.
2. Zadejte 4-místný PIN kód (přednastavená hodnota „1111“) pro odemknutí displeje (10).
3. Stiskněte potvrzovací tlačítko (8) pro vstup do hlavního menu.
4. Pomocí tlačítek nahoru (6) a dolů (7) vyberte z menu „Nastavení“.
5. Výběr potvrďte stisknutím potvrzovacího tlačítka (8).
6. Pomocí tlačítek nahoru (6) a dolů (7) vyberte z menu „Nastavení“. „Výrobní nastavení“.
7. Výběr potvrďte stisknutím potvrzovacího tlačítka (8).

POZNÁMKA: Robotická sekačka se vypne a obnoví se výrobní nastavení.

POZNÁMKA: Nastavením robotické sekačky do výrobních nastavení se nevymažou osobní údaje uložené při připojení robotické sekačky k aplikaci Smart Life. V případě potřeby vymazání těchto údajů postupujte podle pokynů v části „Odpojení zařízení a vymazání údajů z aplikace“.

PŘEČTENÍ PROTOKOLŮ PRÁCE A CHYB

1. V případě potřeby otevřete horní průhledný kryt.
 2. Zadejte 4-místný PIN kód (přednastavená hodnota „1111“) pro odemknutí displeje (10).
 3. Stiskněte potvrzovací tlačítko (8) pro vstup do hlavního menu.
 4. Pomocí tlačítek nahoru (6) a dolů (7) vyberte z menu „Nastavení“.
 5. Pomocí tlačítek nahoru (6) a dolů (7) vyberte z menu „Informace“.
 6. Pomocí tlačítek nahoru (6) a dolů (7) vyberte z menu „Protokol chyb“ nebo „Protokol práce“.
- POZNÁMKA:** Nyní je možné si přečíst protokoly práce a chyb.
7. Pro návrat do hlavního menu stiskněte tlačítko návratu (5).

KONTROLA AKTUALIZACE FIRMVERU

1. V případě potřeby otevřete horní průhledný kryt.
2. Zadejte 4-místný PIN kód (přednastavená hodnota „1111“) pro odemknutí displeje (10).
3. Stiskněte potvrzovací tlačítko (8) pro vstup do hlavního menu.
4. Pomocí tlačítek nahoru (6) a dolů (7) vyberte z menu „Nastavení“.
5. Pomocí tlačítek nahoru (6) a dolů (7) vyberte z menu „Informace o verzi“.

POZNÁMKA: Zkontroluje, zda není k dispozici novější firmware. Pokud ano, automaticky se stáhne a nainstaluje.

6. Pro návrat do hlavního menu stiskněte tlačítko návratu (5).

NABÍJENÍ

- Robotická sekačka se automaticky vrátí do nabíjecí stanice v případě, že stav nabití akumulátoru je nízký. Za tímto účelem si robotická sekačka na trávu vyhledá nejbližší ohraničující kabel a následuje jej ve směru hodi nových ručiček.

POZNÁMKA: Robotickou sekačku můžete do nabíjecí stanice umístit i manuálně.

UPOZORNĚNÍ! Nebezpečí zranění! Před zvednutím robotické sekačky stiskněte tlačítko zastavení (9)!

- LED ukazatel stavu nabití bliká zeleně: Ohraničující vodič je poškozen nebo nesprávně připojen.
- LED ukazatel stavu nabití svítí červeně: Akumulátor se nabíjí.
- LED ukazatel stavu nabití svítí zeleně: Akumulátor je plně nabitý.
- LED ukazatel stavu nabití nesvítí: Nabíjecí stanice není připojena k napájení.
- Po úplném nabití akumulátoru se proces nabíjení zastaví a robotická sekačka se přepne do pohotovostního režimu.

KONTROLA STAVU NABITÍ AKUMULÁTORU

- Stav nabití akumulátoru robotické sekačky lze kdykoli zkontrolovat na LCD displeji.

1. V případě potřeby otevřete horní průhledný kryt.

2. Zadejte 4-místný PIN kód (přednastavená hodnota „1111“) pro odemknutí displeje (10).
 3. Stav nabití akumulátoru je zobrazen symbolem baterie vpravo nahoře.
 4. Stiskněte startovací tlačítko (3) a opět zavřete horní průhledný kryt. Robotická sekačka bude pokračovat v činnosti, kterou vykonávala před přerušením.
- POZNÁMKA:** Stav nabití akumulátoru lze zkontrolovat i bez odemčení displeje, je to však jednodušší, když je displej odemčen.

DOPORUČENÉ RADY

- Dávejte pozor na předměty v trávě a odstraňte je z pracovního prostoru.
- Sečte jen s ostrým řezným nožem.
- Optimální provozní doby je dosaženo častým sečením a udržováním nízké trávy.
- V hlavní vegetační sezóně (květen - červen) budete pravděpodobně muset trávu sekat dvakrát týdně, jinak jen jednou týdně.
- Pravidelným sečením trávníku se trávník rovnoměrně zahušťuje.
- Vítr a slunce mohou trávník po sečení vysušit, proto sekejte pozdě odpoledne.

NASTAVENÍ VÝŠKY SEČENÍ (OBR.10)

-UPOZORNĚNÍ! Robotickou sekačku vypněte a počkejte, dokud se řezné nože zcela nezastaví. V opačném případě hrozí nebezpečí zranění uživatele.

1. Otevřete horní průhledný kryt.
2. Pomocí otočné kolečka (2) nastavte požadovanou výšku sečení.
3. Zavřete horní průhledný kryt.

- Výšku sečení lze nastavit v 8 krocích v rozmezí 25 - 60 mm.

- Správná výška sečení je:

- pro okrasný trávník 30 až 45 mm
- pro užitkový trávník 30 až 65 mm

POZNÁMKA: Výška sečení by měla být při prvních sečeních trávníku v sezóně vyšší.

MANUÁLNÍ PŘERUŠENÍ/SPUSCENÍ PROVOZU

Přerušení provozu

- Pro zastavení robotické sekačky stiskněte tlačítko zastavení (9).

Spuštění/obnovení provozu

1. Otevřete horní průhledný kryt.
3. Zadejte 4-místný PIN kód (přednastavená hodnota „1111“) pro odemknutí displeje (10).
4. Stiskněte potvrzovací tlačítko (8)
5. Stiskněte startovací tlačítko (3).
6. Zavřete horní průhledný kryt. Robotická sekačka začne pracovat podle nastaveného provozního režimu nebo bude pokračovat v původně nastaveném pracovním režimu.

PŘIPOJENÍ ROBOTICKÉ SEKAČKY K APLIKACI SMART LIFE (OBR. 14)

- Robotická sekačka je vybavena WiFi modulem, pomocí kterého lze zařízení dálkově ovládat prostřednictvím aplikace ve smartphonu.

- Než připojíte robotickou sekačku k chytrému telefonu, ujistěte se, že jsou splněny následující podmínky:

1. Nabíjecí stanice je správně umístěna a připojena ke zdroji elektrické energie
2. Ohraničující vodič je správně umístěn.
3. Ujistěte se, že se robotická sekačka nachází v oblasti vymezené ohraničujícím vodičem.
4. Ujistěte se, že je akumulátor plně nabitý.
5. Ujistěte se, že signál WiFi je dostatečně silný.

Stažení aplikace a připojení k chytrému telefonu (obr.14)

1. Připojte chytrý telefon k Wi-Fi síti.
2. Pomocí chytrého telefonu naskenujte QR kód na obr.1. 14-1 nebo v obchodě najděte aplikaci „Smart Life“

a stáhněte si ji.

3. Po úspěšném stažení se zaregistrujte a přihlaste.

Upozornění! Při vstupu do aplikace, je třeba aktivovat Bluetooth a umožnit mu vyhledat a připojit vaši robotickou sekačku. (obr.14-3).

4. Do aplikace přidejte nové zařízení. Klikněte na „Přidat zařízení“. (obr. 14-4).

5. Po dokončení vyhledávání se robotická sekačka zobrazí v aplikaci a zobrazí se oznámení o úspěšném přidání. (obr. 14-5).

6. Klepněte na „Hotovo“ a vstupte do provozního rozhraní robotické sekačky. (obr. 14-6). Všechny funkce rozhraní jsou popsány v části „POUŽITÍ“.

ÚDRŽBA, SKLADOVÁNÍ A PROVOZ

- **Před zahájením jakékoli kontroly nebo údržby, zařízení vypněte.**

- **VAROVÁNÍ!** Nikdy nestříkejte na robotickou sekačku vodu. Hrozí nebezpečí úrazu elektrickým proudem.

- Robotickou sekačku důkladně vyčistěte po každém použití. Pokud nečistoty nelze odstranit, použijte měkký hadřík navlhčený v mýdlové vodě. Nikdy nepoužívejte čisticí prostředky nebo rozpouštědla jako je benzín, alkohol, čpavek apod.! Tato rozpouštědla mohou poškodit plastové části výrobku.

- Po delším používání promažte kola olejem.

- Pravidelně kontrolujte své zařízení a když zjistíte, že některé součástky jsou opotřebované nebo poškozené, preventivně je kvůli vlastní bezpečnosti vyměňte. Opotřebované či poškozené části stroje se mohou vyměnit pouze v autorizovaném servisu nebo jejich výměnu zajistí prodejce.

- Postarejte se o to, aby byly použity originální náhradní součástky značky Worcraft.

OTOČENÍ/VÝMĚNA ŘEZNÝCH NOŽŮ (OBR. 12)

- **UPOZORNĚNÍ!** Nebezpečí zranění řezným nožem. Řezné nože jsou velmi ostré a mohou způsobit řezné zranění. Při práci používejte ochranné rukavice!

- Robotická sekačka je vybavena oboustrannými řeznými noži. V případě, že je čepel nože na jedné straně tupá můžete jej převrátit. V případě, že jsou řezné nože poškozeny nebo vykazují známky nevyváženosti, je třeba je vyměnit.

1. Otočte zařízení vzhůru nohama.

2. Odšroubujte šrouby, které drží řízky nože a demontujte opotřebované nebo tupé řezné nože.

3. Namontujte nové řezné nože a zašroubujte šrouby, které jsou potřebné k jejich upevnění.

SKLADOVÁNÍ

- Před uskladněním robotickou sekačku důkladně vyčistěte.

- Robotickou sekačku skladujte na suchém místě, mimo dosah dětí.

- Během skladování neuzavírejte robotickou sekačku do plastových obalů, protože by to mohlo způsobit tvorbu vlhkosti.

- V případě dlouhodobého skladování zkontrolujte stav nabití akumulátoru alespoň jednou za 3 měsíce a v případě potřeby jej nechte nabít.

- Odpojte nabíjecí stanici od ohraničujícího kabelu a kontakty kabelu zaizolujte lepicí páskou.

PŘEPRAVA

- V případě potřeby přepravy robotické sekačky ji držte za přenosnou rukojeť (28), která je umístěna na zadní straně robotické sekačky.

OCHRANA ŽIVOTNÍHO PROSTŘEDÍ



Symbol přeškrtnuté nádoby na odpad na produktech nebo v průvodních dokumentech znamená, že použité elektrické a elektronické výrobky nesmí být přidány do běžného komunálního odpadu. Pro správnou likvidaci, obnovu a recyklaci doručte tyto výrobky na určená sběrná místa, kde budou přijata zdarma. Alternativně v některých zemích můžete vrátit své výrobky místnímu prodejci při koupi ekvivalentního nového produktu. Správnou likvidací tohoto produktu pomůžete zachovat cenné přírodní zdroje a napomáháte prevenci

potenciálních negativních dopadů na životní prostředí a lidské zdraví, což by mohly být důsledky nesprávné likvidace odpadů. Další podrobnosti si vyžádejte od místního úřadu nebo nejbližšího sběrného místa. Při nesprávné likvidaci tohoto druhu odpadu mohou být v souladu s národními předpisy uděleny pokuty.

WORCRAFT

GARDEN TOOLS

Záruční list / Warranty

Výrobní číslo:	Dátum prodeje:	Podpis a razítko prodejce:

Meno zákazníka (název firmy):	Adresa zákazníka (sídlo firmy):

Zákazník svým podpisem potvrzuje, že mu bylo zařízení předvedeno a vysvětleno, že byl seznámen s návodem k obsluze, nasazením a užíváním stroje a že mu zařízení bylo vydáno kompletní.	Podpis zákazníka:

Záznamy o reklamaci – záručních opravách

Dátum přijetí reklamace:	Datum ukončení reklamace:	Evidenční číslo reklamace:	Podpis převedené záruční opravy (Záznam o neoprávněné reklamaci)	Razítko servisního technika:

Podmínky záruky

- Dodavatel poskytuje na tento výrobek záruční dobu uvedenou v tomto záručním listu za podmínek dodržení způsobu používání a skladování výrobku v souladu s platnými podmínkami a normami, jako i návodem k obsluze. Záruční doba začíná běžet od data prodeje. Záruka na baterie je 12 měsíců.
- Prodoužená záruční doba 5 let se poskytuje na výrobek za podmínek, že tento výrobek je dodavatelem označený v seznamu výrobků s prodouženou zárukou, konečným zákazníkům je spotřebitel a výrobek nebude používán na komerční nasazení. Prodoužená záruka je podmíněna pravidelnými servisními prohlídkami v autorizovaných servisních střediscích dodavatele.
- Záruční doba se prodoužuje o dobu, po kterou byl výrobek v záruční opravě a je o tom uveden záznam v seznamu o záručních opravách tohoto záručního listu. Právo na záruční opravu si spotřebitel může uplatnit v některém autorizovaném servisním středisku, podle příloženého seznamu A servisních středisek. Servisní střediska B převádějí záruční opravy pouze na produkty, které byly prodány v jejich provozech. Seznam servisních středisek je pravidelně aktualizován u prodejců a na stránce dovozu: www.strendpro.sk.
- Servisní středisko je povinné zajistit záruční opravu v zákonem stanovené lhůtě. Zákonem stanovená lhůta pro vyřízení reklamace začíná běžet dnem následujícím po datu přijetí reklamace v servisním středisku..
- Bezplatná záruční oprava nemůže být uplatňována pokud jde o poruchy, které byly způsobeny používáním výrobku v rozporu s ustanoveními uvedenými v návodu k obsluze, nesprávnou manipulací, mechanickým poškozením, běžným mechanickým opotřebením dílů způsobeným provozem stroje, vinou obsluhy, živelnou pohromou, neoprávněným zásahem do výrobku, poruchy zapříčiněné použitím nevhodných náhradních dílů, použitím nevhodného paliva, a zřejmě přetížení stroje v důsledku trvalého překračování horní hranice výkonu. Práce spojené s čištěním, základní údržbou, ošetřováním nebo nastavením zařízení, které může převést obsluha a jsou uvedeny v návodu k obsluze, nespádají do rozsahu záruky.
- Za běžné opotřebením dílů se zvažují hlavně opotřebením: všech rotujících a pohyblivých částí, řezných částí a jejich krytů, střížných šroubů a klínů, převodových a klínových řemenů, řetězových převodů, třecí plochy brzd a spojek, dezény pneumatik a díly běžné údržby jako jsou: vzduchové, hydraulické a olejové filtry, zapalovací svíčky, olejové a chladicí náplně.
- Z prodoužené záruky jsou vyjmuty části strojů a zařízení, na které je konkrétní výrobce poskytuje kratší záruku jako dodavatel na samotný výrobek, ve kterém jsou namontovány. Do této kategorie částí patří: akumulátory, žárovky a podobně.
- Právo uplatnit nároky plynoucí ze záruky má vlastník výrobku, pokud tak učiní nejpozději v poslední den záruční doby.
- Při reklamaci se postupuje podle příslušných ustanovení občanského zákoníku a Zákona o ochraně spotřebitele.
- Servisní prohlídky, které jsou podmínkou prodoužené 5 leté záruky, musí být prováděny pouze v autorizovaném servisním středisku dodavatele, v pravidelných intervalech a období mezi jednotlivými prohlídkami nesmí překročit dobu 12 měsíců. První servisní prohlídka musí být provedena nejpozději do 12 měsíců od data prodeje výrobku. Servisní prohlídky provádějí servisní střediska v období posledních tří a prvních dvou měsíců kalendářního roku. Každá servisní prohlídka musí být zaznamenána v tomto záručním listě s uvedeným datem prohlídky, podpisem a razítkem servisního střediska. Servisní prohlídkou se rozumí kontrola stroje, výměna náplní a filtrů dle doporučení výrobce, výměna opotřebených a poškozených dílů, které mohou ovlivnit poškození nebo opotřebením jiných dílů a samotné nastavení stroje. Úkon servisní prohlídky a použitý materiál se účtuje dle platného ceníku servisního střediska.

Při uplatňování reklamace je reklamující povinen předložit k reklamaci čistý a kompletní výrobek, doklad o koupi nebo vyplněný a potvrzený záruční list. V případě prodoužené záruky, záznamy o servisních prohlídkách a daňové doklady za jednotlivé prohlídky. Při nesplnění některé z podmínek prodoužené záruky uvedené v tomto záručním listu, se na výrobek poskytuje záruční doba 2 roky.

ZÁRUČNÍ A POZÁRUČNÍ SERVIS PROVÁDÍ ZÁSTUPCE VÝROBCE

Zplnomocněný zástupce výrobce: Slovakia Trend Export-Import s.r.o., Michalovská 87/1414, 073 01 Sobrance

Fax: (056) 652-2329 Tel: 0915 392 687 E-mail: servis@slovakia-trend.sk

ROBOTFÚNYIRÓ**HASZNÁLAT**

A robotfűnyírót magánterületi fűnyírásra tervezték, és csak száraz fűnyírásra használható.

A készüléket csak az előírt célokra használja. Minden más használat visszaélésnek minősül. A felhasználó/üzemeltető, és nem a gyártó felelős a helytelen használatból eredő károkért vagy sérülésekért. Kérjük, vegye figyelembe, hogy ez a készülék nem kereskedelmi vagy ipari használatra készült. A garancia nem érvényes, ha a készüléket kereskedelmi, ipari vagy hasonló célokra használják.

TECHNIKAI ADATOK**ROBOTFÚNYIRÓ**

	FESZÜLTÉS	20 V	
	KAPACITÁS	4 Ah	
	GYORSASÁG	1,2 km/ó	
	FORDULATOK	3 100 perc ⁻¹	
	KERET SZÉLESSÉGE	220 mm	
	VÁGÁSI MAGASSÁG	Központi beállítás – 8 pozíció	
		25 – 60 mm	
	MAX. LEJTŐ	47% (25°)	
	AJÁNLOTT GYEPETERÜLET	1 000 m ²	
	MAX. MŰKÖDÉSI IDŐ	16 ó	
	KEREKEK	ELSŐ	HÁTSÓ
		Ø80mm	Ø200mm
	AKUSZTIKUS TELJESÍTMÉNYSZINT (L_{WA})	63,8 dB(A) Eltérés (K) = 1,88 dB(A)	
	AKUSZTIKUS HANGNYOMÁSSZINT (L_{pA})	59,9 dB(A) Eltérés (K) = 1,88 dB(A)	
	SÚLY	8,8 kg	

ADAPTER

BEMENET	230V; 50Hz; 1,5A
KIMENET	DC 22V; 2,5A
SZIGETELÉSI OSZTÁLY	II
VÉDELMI OSZTÁLY	IP65
MAX. KÜLSŐ HŐMÉRSÉGLET	50°C

TÖLTŐ ÁLLOMÁS



BEMENET	DC 22 V; 2,5 A
KIMENET	DC 21V; 2,4A
VÉDELMI OSZTÁLY	IPX4
MAX. KÜLSŐ HŐMÉRSÉGLET	50°C
TÖLTÉSI IDŐ	60 perc
SÚLY	2,3 kg

TERMÉK DARABJAI









1	Robotfűnyíró	11	Határoló kábel	21	Töltőállomás alap
2	A fűnyírási magasság beállítása	12	Pin	22	A töltőállomás töltőegysége
3	Start gomb	13	Rögzítőcsap	23	Vízálló burkolat
4	HOME gomb	14	Adapter	24	Töltőállomás csatlakozó dugó
5	Vissza gomb	15	Adapter csatlakozó	25	Töltőállomás csatlakozó dugó anyája
6	Fel gomb	16	Adapter aljzat	26	Positív csatlakozó
7	Le gomb	17	Töltőállomás tartozékok	27	Negatív csatlakozó
8	Megerősítés gomb	18	Töltőállomás lökhárító	28	Hordozható fogantyú
9	Stop gomb	19	Csavar	29	Töltő port
10	Kijelző	20	Vágó kés	30	LED töltés állapotjelző

SZIMBÓLUMOK JELENTÉSE



ROBOTFŰNYÍRÓ

	Általános figyelmeztetés a veszélyre.
	Olvassa el a használati utasítást.
	Ne dobja a normál háztartási hulladék közé. Ehelyett ökológiailag elfogadható útközben vegye fel a kapcsolatot az újrahasznosító központokkal. Kérjük, figyeljenek az élet védelmére környezet.
	A termék megfelel a vonatkozó európai irányelveknek, és ezen irányelvek megfelelésértékelési módszerét is elvégezték
	Viseljen védőkesztyűt.
	Figyelem, forgó kés! Védje magát a végtagsérülés veszélyétől.
	Fennáll annak a veszélye, hogy tárgyakat, mint pl. apró kövek, amelyek veszélyeztethetik a kezelőt és más embereket. Figyelmeztetés: Működés közben tartson biztonságos távolságot a készüléktől.
	Sérülésveszély a készülék forgó részei miatt.
	A robotfűnyírón tilos közlekedni.
	Várja meg, amíg a készülék teljesen leáll, mielőtt megérintené a készülék bármely részét. Leállítás után készüléket, a kés továbbra is forog, és sérülést okozhat.
	Javítási vagy karbantartási munkák előtt vegye ki a biztonsági kulcsot.
	Garantált szintű akusztikai teljesítmény.
	Védelmi osztály III.
	Ne dolgozzon esőben, és ne hagyja kint a készüléket esőben.
	A visszavételre és az újrahasznosítással történő további feldolgozásra a csomagolásért anyagi hozzájárulást fizettek.
	A csomagolóanyagok újrahasznosíthatók. Kérjük, hogy a csomagolóanyagokat ne dobják a kommunális hulladék közé, hanem adják át a másodnyersanyag gyűjtőbe.

ADAPTER

	Általános figyelmeztetés a veszélyr
	Olvassa el a használati utasítást.
	Biztosíték
	SMPS (kapcsolóüzemű tápegység)
	A termék megfelel a vonatkozó európai irányelveknek, és ezen irányelvek megfelelőségértékelési módszerét is elvégezték
	Védelem kettős szigeteléssel II. Nincs szükség földelésre.
	Hiba (zárt áramkör) esetén a transzformátor nem veszélyes.
	Kivehető tápegység
	Ne dobja a normál háztartási hulladék közé. Ehelyett környezetvédelmi szempontból elfogadható módon forduljon újrahasznosító központokhoz. Kérjük, ügyeljen a környezet védelmére.

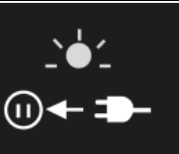
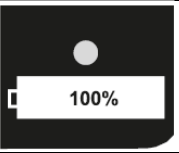
TÖLTŐ ÁLLOMÁS

	Miután csatlakoztatta az adapterdugót az elektromos aljzathoz, és kihúzta a határolókábelt, a LED zölden villog. Ha a határolóhuzal csatlakoztatva van, a LED abbahagyja a villogást, és zöldre vált.
	A töltési állapotjelző LED zölden világít: Az akkumulátor teljesen fel van töltve
	A határolókábel sérült vagy nem megfelelően van csatlakoztatva.
	A LED töltési állapotjelző pirosan világít: Az akkumulátor töltődik.

BIZTONSÁGI ELŐÍRÁSOK

- **FIGYELEM!** Olvassa el figyelmesen a használati utasítást. Mindig őrizze meg a használati utasítást, hogy hogy elolvashassa, amikor bármilyen információra van szüksége az eszközzel kapcsolatban.
- Ez a készülék súlyos sérülést okozhat, ha nem megfelelően használják. A személyi sérülések és az anyagi károk elkerülése érdekében olvassa el és kövesse az alábbi biztonsági utasításokat, és ismerkedjen meg minden kezelőszervvel.

HASZNÁLAT ELŐTT

- A készüléket nem használhatják olyan személyek (beleértve a gyermekeket is), akiknek fizikai, érzékszervi vagy szellemi fogyatékosága vagy tapasztalata és ismereteinek hiánya akadályozza a biztonságos használatukat, kivéve, ha a készülék használatáért felelős személy felügyeli őket, vagy nem oktatta őket a készülék használatára vonatkozóan. biztonság. Tartsa szemmel a gyerekeket, hogy ne játsszanak a

termékkel.

- Soha ne engedje, hogy gyermekek vagy más olyan személyek használják a készüléket, akik nem ismerik alaposan a készülék használatát. Egyes országok előírásai korlátozhatják a kezelő életkorát. Ha nem használja, tárolja a készüléket gyermekektől elzárva.
- Az üzemeltető vagy a felhasználó felelős a más személyeknek okozott sérülésekért és károkért, vagy a tulajdonukban keletkezett károkért.
- A fűnyírás megkezdése előtt ellenőrizze a terepet, amelyen a fűnyírót használni kívánja, és távolítsa el a köveket, vezetőkeket, ágakat, szilánkokat, csontokat és egyéb idegen tárgyakat, amelyek beakadhatnak a fűnyíróba, vagy a fűnyíró eldobhatja és sérülést okozhatnak.
- Használat előtt mindig szemrevételezéssel ellenőrizze a készüléket. Ne használja a készüléket, ha annak biztonsági felszerelése, a vágópenge részei vagy csavarjai hiányoznak, elhasználódtak vagy sérültek. A vágókés vagy csavar bármely részének sérülése esetén a teljes készletet ki kell cserélni az egyensúlyhiány elkerülése érdekében.
- Legyen óvatos, ha több vágópengével rendelkező eszközt használ, mivel az egyik penge mozgása a másik penge elfordulását okozhatja.
- Csak a gyártó által javasolt pótalkatrészeket és tartozékokat használjon. Más pótalkatrészek és tartozékok használata a garancia azonnali elvesztésével jár.
- Gondoskodjon az automatikus kerületvédelmi rendszer megfelelő telepítéséről.

HASZNÁLAT

- Ne tegye a kezét vagy lábát forgó alkatrészek közelébe vagy alá.
- Ne hagyja felügyelet nélkül a robotfűnyírót, ha tudja, hogy a közvetlen közelében van háziállatok, gyerekek vagy más személyek.
- Csak nappali fényben vagy jó mesterséges megvilágítás mellett dolgozzon.
- Ne használja a robotfűnyírót, ha a fű nedves.
- Ne dolgozzon a robotfűnyíróval, ha mezítláb vagy nyitott szandált visel. Munka közben mindig viseljen erős cipőt és hosszú nadrágot.
- A robotfűnyíró működtetésekor és közeledésekor mindig ügyeljen a stabil egyensúlyra és a megbízható tartásra, különösen lejtőn és nedves pázsiton. Ne hajoljon túlságosan előre. A robotfűnyírót mindig óvatosan és megfogás nélkül használja.
- Azonnal kapcsolja ki a robotfűnyírót:
 - a) ha idegen tárgy kerül a vágókésbe
 - b) ha a robotfűnyíró szokatlan hangokat ad ki
 - c) ha a robotfűnyíró szokatlanul rezeg.
- Hajtsa végre a következő lépéseket, mielőtt bekapcsolja és újra bekapcsolja:
 - a) ellenőrizze, hogy a robotfűnyíró nem sérült-e
 - b) cserélje ki vagy javítsa ki a sérült alkatrészeket
 - c) ellenőrizze, hogy valamelyik alkatrész meglazult-e, és szükség szerint húzza meg.
- A robotfűnyíró elindításakor ügyeljen arra, hogy a lába megfelelő távolságra legyen a forgó alkatrészekről.
- Soha ne emelje fel vagy szállítsa a robotfűnyírót, amíg a motor jár.
- Ne végezzen semmilyen változtatást a robotfűnyírón. A jogosulatlan változtatások negatívan befolyásolhatják a robotfűnyíró biztonságát, és fokozott zajt és vibrációt eredményezhetnek.
- Ne használja a robotfűnyírót gyúlékony folyadékok vagy gázok közelében. Ezen utasítások be nem tartása tűz- vagy robbanásveszélyt okozhat.
- A robotfűnyírót nem szabad 2000 m tengerszint feletti magasságban használni.

KARBANTARTÁS ÉS TÁROLÁS

- Győződjön meg arról, hogy minden anya és csavar jól meg van húzva, és hogy a berendezés kifogástalanul működik a biztonságos működés érdekében.
- Rendszeresen ellenőrizze a robotfűnyírót, és saját biztonsága érdekében cserélje ki a kopott vagy sérült alkatrészeket.
- Ne felejtse el csak eredeti alkatrészeket használni

- Ne kísérelje meg saját maga megjavítani a készüléket, hacsak nem rendelkezik a szükséges ismeretekkel és képzettséggel. Minden olyan munkát, amely nem szerepel ebben a kézikönyvben, csak hivatalos szervizközpont végezhet.
- A robotfűnyírót száraz helyen, gyermekektől elzárva tárolja.
- Óvatosan kezelje a robotfűnyírót. Tartsa vágópengéit élesen és tisztán, hogy hatékonyabban és biztonságosabban dolgozhasson. Kövesse a karbantartási utasításokat.
- Mindig viseljen munkakesztyűt, amikor valamivel foglalkozik, vagy ha éles vágókés környékén végez valamit.

BIZTONSÁGI ELŐÍRÁSOK A TÖLTŐ ÁLLOMÁSHOZ ÉS A ADAPTERHEZ

- A robotfűnyíró töltéséhez csak az eredeti töltőállomást és az eredeti tápkábelt használja. Ellenkező esetben tűz- és robbanásveszély áll fenn.
- Rendszeresen ellenőrizze a töltőállomást, az adaptert, a tápkábelt és a csatlakozót. Ha a töltőállomás vagy az adapter megsérül, húzza ki a hálózathoz, és ne használja tovább. Ne kísérelje meg saját maga megjavítani a töltőállomást vagy az adaptert. A javítást csak olyan hivatalos szervizközpont végezheti, amely eredeti pótalkatrészeket használ. A sérült töltőállomás, adapter, tápkábel vagy csatlakozó növeli az áramütés kockázatát.
- Ne használja a töltőállomást vagy az adaptert gyúlékony felületen (például papíron, textílián stb.) ill. még gyúlékony környezetben sem. A töltőállomás és az adapter felmelegedése töltés közben tűzveszélyes.
- Tartsa szemmel a gyerekeket. Ily módon biztosíthatja, hogy a gyerekek a töltőállomással, adapterrel vagy nem fognak tudni játszani egy robotfűnyíróval.
- Az elektromos áramforrás feszültségének olyan értékkel kell rendelkeznie, amely megegyezik az adapter adattábláján szereplő adatokkal.
- Javasoljuk, hogy a töltőállomást csak olyan elektromos aljzathoz csatlakoztassa, amely 30 mA-es hibaáramokhoz védőkapcsolóval van ellátva. Rendszeresen ellenőrizze a védőkapcsoló működését hibaáram szempontjából.
- A tápkábelt is rendszeresen ellenőrizni kell, hogy nem sérült-e.
- Ha víz kerül a töltőállomásba, húzza ki az adaptert a hálózathoz, és forduljon egy hivatalos szervizközpont-hoz.
- Soha ne érintse meg nedves kézzel a tápkábel csatlakozóját vagy más csatlakozódugót.
- Ne sétáljon rá, ne törje el vagy tépje el a tápkábelt, mert megsérülhet. Óvja a tápkábelt hőtől, olajtól és éles szélektől.
- Az adapter védőszigeteléssel van ellátva a biztonság érdekében, és nem igényel földelést. A termék üzemi feszültsége 230 V, 50 Hz.
- Bármilyen kétség esetén forduljon szakképzett villanyszerelőhöz vagy hivatalos szervizközpont-hoz a problémával kapcsolatban.

ÖSSZESZERELÉS

ADAPTER ÉS A TÖLTŐ ÁLLOMÁS ÖSSZESZERELÉSE (3 és 4 ÁBRA)

1. Helyezze el a töltőállomás töltőegységét (22) úgy, hogy a 2 fül előre mutasson a töltőállomás (21) aljába.
2. Nyomja le a töltőállomás töltőegységét (22), hogy az szilárdan illeszkedjen a töltőállomás (21) aljához.
3. Rögzítse a töltőállomás töltőegységét (22) a töltőállomás (21) aljához 4 csavarral (a csomag tartalmazza) alulról.
4. Csatlakoztassa a töltőállomás csatlakozódugóját (24) az adapter csatlakozóaljzatához (16). Ügyeljen az egyes alkatrészek helyes csatlakoztatására. Ellenkező esetben fennáll a készülék károsodásának veszélye.
5. Rögzítse a csatlakozást a töltőállomás (25) csatlakozódugójának anyájának meghúzásával.

TÖLTŐÁLLOMÁS ELHELYEZÉSE (5. ÁBRA)

- Helyezze a töltőállomást a legkényelmesebb helyre.
- A megfelelő hely kiválasztásakor ne feledje, hogy a töltőállomást folyamatosan csatlakoztatni kell az elektromos hálózathoz.

- Annak érdekében, hogy a robotfűnyíró zökkenőmentesen visszatérhessen a töltőállomásra, hagyjon legalább 2 méter szabad helyet a töltőállomás előtt. Javasoljuk továbbá, hogy legalább 50 cm távolságot tartson a párhuzamos határolókábel és a töltőállomás között.
- Helyezze a töltőállomást árnyékos helyre.
- A töltőállomásnak vízszintes, éles tárgyaktól elzárt helyen kell állnia.
- A töltőállomást nem szabad úgy elhelyezni, hogy az alja elhajoljon.
- Ne helyezze a töltőállomást túl közel lejtőhöz, például domb tetejére vagy barázda aljára.
- Győződjön meg arról, hogy a töltőállomás egyik oldalára sem dől meg 5°-nál nagyobb mértékben.

ELŐKÉSZÜLÉSI MUNKÁK A HATÁROZÓKÁBEL LERAKÁSA ELŐTT (6. ÁBRA)

- A határolóhuzal elhelyezése előtt javasoljuk, hogy készítsen vázlatot a pázsitról, beleértve az esetleges akadályokat is.
- Ez a vázlat megkönnyíti a töltőállomás elhelyezésére legmegfelelőbb hely kiválasztását, és tanácsot ad, hogyan helyezze el helyesen a határolókábelt a kert kerülete mentén, hogy megvédje a bokrokat, virágágyásokat stb.
- A határolóhuzal elhelyezése előtt tájékozódjon a robotfűnyíró alábbi jellemzőiről:
 - A robotfűnyíró ütközésérzékelőkkel van felszerelve. Ezek felismerik az összes 100 mm-nél magasabb rögzített akadályt (például falak, kerítések és kerti bútorok). Az akadály észlelése után a robotfűnyíró leáll, meghátrál, majd egy másik irányban folytatja a fűnyírást. Mindazonáltal az akadályvédelemre javasolt hosszú távú megoldás a határolókábel használata.
 - A robotfűnyíró a fákat normál akadálynak tekinti. Abban az esetben, ha a fa gyökerei szabadon vannak és 100 mm-nél alacsonyabbak, javasoljuk, hogy ezt a területet határolóhuzallal zárja ki a nyírási területből. Ellenkező esetben megsérülhetnek a fa gyökerei, a vágókés vagy a robotfűnyíró hátsó kezei.
 - Javasoljuk, hogy tisztítsa meg a gyepet az apró (100 mm-nél kisebb) kövektől és minden lekerekített vagy ferde szélű kőtől. A robotfűnyíró megpróbálhat felmászni az ilyen kövekre, ahelyett, hogy akadályként ismerné fel őket. Ha a fűnyíró elakad, felhasználói beavatkozásra van szükség. A kövekkel való érintkezés a vágópengéket is károsíthatja.
 - A robotfűnyíró legfeljebb 47%-os (25°-os) lejtőn üzemeltethető.
 - Bár a robotfűnyíró védve van az esőtől és a fröccsenő víztől, a vízbe merítés komolyan károsíthatja az elektronikus részeit. Ezért minden víztestet (úszómedence, tavacska, tócsa, tócsa stb.) ki kell zárni a kaszálás területéről.
 - A gyep egyenetlenségei miatt a vágópengék a talajhoz érhetnek. A robotfűnyíró használatba vétele előtt javasoljuk, hogy egy határolókábelrel simítsa ki a pázsitot, vagy zárja ki az egyenetlen részeit a nyírási területéről.

A HATÁROLÓ KÁBEL ELHELYEZÉSE (7. ÁBRA)

- A határokábel elhelyezése előtt javasoljuk, hogy a gyep magassága legfeljebb 60 mm legyen.
- Kiválaszthatja, hogy a határolókábelt csapokkal rögzíti-e a földhöz, vagy betemeti. Mindkét eljárás használható egy asztalon. Minél közelebb helyezi a határolóhuzalt a talajhoz, annál kisebb az esélye, hogy megbotlik benne vagy megsérül a fűnyírás közben.
- Ügyeljen arra, hogy a határolókábel és az akadályok közötti távolság 20-30 cm legyen.
- Javasoljuk, hogy kerülje a 90°-os sarkok kialakítását.
- Két csap közötti ajánlott távolság körülbelül 80 cm.
- Ha a munkaterületen átjárót hozott létre (a munkaterület egy része, amelyet mindkét oldalon határolókábel határoz meg, amely összeköti a munkaterület 2 részét), akkor szükséges, hogy a határolókábelek közötti távolság mindkét oldalon az átjáró legalább 2 m legyen, ugyanakkor az átjáró hossza legfeljebb 8 m legyen. Ellenkező esetben előfordulhat, hogy a robotfűnyíró nem halad át az átjárón.
- Ha ki kell zárnia egy területet a kaszálási területből (szigetet kell létrehoznia), azt kétféleképpen teheti meg:
 1. A párhuzamos határolóvezetékek közötti távolság nagyobb, mint 10 cm. Ebben az esetben a robotfűnyíró akadályként ismeri fel a határolókábelt, és fűnyírás közben eltávolodik tőle. (7.3. ábra)

2. A párhuzamos határolóvezetékek közötti távolság kevesebb, mint 5 mm. Ügyeljen arra, hogy a határoló kábelek ne keresztezzék egymást. Ebben az esetben a robotfűnyíró nem ismeri fel a határoló kábeleket, és simán áthalad rajtuk. A határolókábel A pontjához (lásd 7.4. ábra) egy akadályt kell elhelyezni, amely körül legalább 1 x 1 m méretű sík felület lesz.
 - Az egymástól legalább 10 cm-re elhelyezkedő párhuzamos határolókábeleket (11) a robotfűnyíró akadályként ismeri fel, és megkerüli őket.
 - Tartson legalább 1 m távolságot az egyes akadályok között (7.5. ábra). Jelölje meg egy akadályként azokat az akadályokat, amelyek nem felelnek meg ennek a feltételnek.
 - Ha a kaszálási területet megemelt autópálya vagy járda keresztezi, biztonsági okokból ne alakítson ki átjárót rajtuk, és a határolókábelt helyezze el tőlük 40 cm távolságra. (lásd 7.6. ábra).
 - Ha a fűnyírási területet a pázsittal egy szintben lévő felhajtó vagy járda keresztezi, egy határolóhuzal segítségével könnyedén létrehozhat átjárót az út vagy a járda egyik oldaláról a másikra. (lásd 7.7. ábra)

A TÖLTŐÁLLOMÁS CSATLAKOZTATÁSA A HATÁROLÓKÁBELHEZ (8. ÁBRA)

- Lehúzó fogóval kb. 10-15 mm-re a határolóhuzal mindkét végétől (11)
- Csúsztassa felfelé a vízálló fedelet (23).
- Csatlakoztassa a határolókábel (11) végét, amely előlről a töltőállomáshoz megy, a negatív csatlakozóhoz (27).
- Vezesse át a határolókábel (11) másik végét a töltőállomás alján lévő hornyon. Ezután csatlakoztassa a határolóhuzal ezen végét a pozitív csatlakozóhoz (26)
- Csatlakoztassa az adapter csatlakozóját a hálózati aljzathoz.
- Ellenőrizze a töltési állapotjelző LED-et (30) a töltőállomáson. Ha a töltöttségi állapotot jelző LED (30) zölden világít, akkor a határolókábel (11) megfelelően van csatlakoztatva.
- Rögzítse a töltőállomást és a töltőállomás lökhárítóját (18) a rögzítőcsapokkal (13). A töltőállomás lökhárítója (18) a töltőállomás oldalára van rögzítve a gyeperőlt területén kívül.
- FIGYELMEZTETÉS: Amikor a töltőállomás előtt áll, ügyeljen arra, hogy a töltőállomás a gyeperőlt területén legyen.

Ellenkező esetben a fűnyíró kijelzője azt mutatja, hogy a fűnyíró a meghatározott területen kívül van, vagy nem tud visszatérni a töltőállomáshoz, mert a fűnyíró az óramutató járásával megegyező irányban mozog, amikor visszatér a töltőállomáshoz.

HASZNÁLAT

A FŰNYÍRÓ ELSŐ HÁSZNÁLATA

A fűnyíró bekapcsolása

1. Nyomja meg és tartsa lenyomva az indítógombot (3) körülbelül 3 másodpercig, amíg a kijelző (10) ki nem gyullad.
2. Állítsa be a kívánt nyelvet. A fel (6) és le (7) gombokkal válassza ki a kívánt nyelvet a menüből, majd erősítse meg a választást a megerősítő gomb (8) megnyomásával.
3. Állítsa be az aktuális dátumot és időt. A fel (6) és le (7) gombokkal válassza ki a kívánt számjegyet, és erősítse meg a választást a megerősítő gomb (8) megnyomásával. Az egyes pozíciók között a megerősítő gomb megnyomásával válthat (egy pozícióval jobbra).

MEGJEGYZÉS: A megfelelő dátum- és időbeállítások szükségesek a megfelelő működés biztosításához.

4. Írja be a 4 számjegyű PIN-kódot (az alapértelmezett érték "1111").

MEGJEGYZÉS: Az első üzembe helyezés után változtassa meg az alapértelmezett PIN-kódot, lásd "A PIN-kód megváltoztatása".

5. Nyomja meg a megerősítő gombot (8) a főmenübe való belépéshez. A robotfűnyíró készenléti üzemmódban van.

Nyelv beállítása

1. Ha szükséges, nyissa ki az átlátszó felső fedelet.
2. Írja be a 4 számjegyű PIN kódot (alapértelmezett érték "1111") a kijelző feloldásához (10).
3. Nyomja meg a megerősítő gombot (8) a főmenübe való belépéshez.

4. A fel (6) és le (7) gombokkal válassza ki a "Beállítások" menüpontot a menüből.
5. Erősítse meg a választást a megerősítő gomb (8) megnyomásával.
6. A fel (6) és le (7) gombokkal válassza ki a „Nyelv” menüpontot a menüből.
7. Erősítse meg a választást a megerősítő gomb (8) megnyomásával.
8. A fel (6) és le (7) gombokkal válassza ki a kívánt nyelvet a menüből.
9. Erősítse meg a választást a megerősítő gomb (8) megnyomásával.
10. A főmenübe való visszatéréshez nyomja meg a Vissza gombot (5).

A ROBOTFŰNYIRÓ BE ÉS KI KAPCSOLÁSA

Bekapcsolás:

1. Nyomja meg és tartsa lenyomva az indítógombot (3) körülbelül 3 másodpercig, amíg a kijelző (10) ki nem gyullad.
2. Írja be a 4 jegyű PIN kódot (az alapértelmezett érték "1111").
3. Nyomja meg a megerősítő gombot (8) a főmenübe való belépéshez. A robotfűnyíró készenléti üzemmódban van.

MEGJEGYZÉS: Ha a robotfűnyíró készenléti vagy töltési módban van, nyomja meg a start gombot (3) a fűnyírás elindításához. A robotfűnyíró nem indul el, amíg az átlátszó felső fedél nyitva van.

MEGJEGYZÉS: Ha rossz PIN-kódot adott meg: Várjon körülbelül 3 másodpercet, vagy nyomja meg a megerősítő gomb-érzékelőt (8) a PIN-kód ismételt megadásához. Ha egymás után háromszor hibásan írja be a PIN kódot, a kijelző 15 másodpercre le lesz zárva. A PIN kód minden további helytelen megadása kétszeresére növeli a képernyőzár időtartamát.

Leállítás:

- Nyomja meg és tartsa lenyomva az indítógombot (3) körülbelül 3 másodpercig

A robotfűnyíró leáll, ha:

- a stop gomb (9) megnyomva
- az indítógombot (3) 3 másodpercig nyomva kell tartani
- az átlátszó felső fedél nyitva van
- elveszti a határolókábel jelét, és 5 percen belül nem találja újra
- nyíráskor áthalad a határoló kábelen
- elakad az akadályok között, és több mint 10 másodpercre van szüksége, hogy megtalálja a kiutat
- emelkedett

FŰ NYIRÁS

1. Nyissa fel az átlátszó felső fedelet.
2. Írja be a 4 számjegyű PIN kódot (alapértelmezett érték "1111") a kijelző feloldásához (10).

Amikor a robotfűnyíró a töltőállomáson van és töltődik:

3. Nyomja meg a start gombot (3).
 - ha az akkumulátor töltöttségi szintje meghaladja a 70%-ot. A kijelzőn megjelenik a „Csukja be az átlátszó felső fedelet a fűnyírás megkezdéséhez”. Csukja be az átlátszó felső fedelet, és a robotfűnyíró elkezd nyírni a fűvet.
 - ha az akkumulátor töltöttségi szintje 70%-nál alacsonyabb. A kijelzőn 2 másodperc múlva megjelenik az „Akkumulátor alacsony” üzenet. A robotfűnyíró addig tölt, amíg az akkumulátor töltöttsége el nem éri a 90%-ot, majd automatikusan elkezd nyírni a fűvet.

Amikor a robotfűnyíró készenléti üzemmódban van:

3. Nyomja meg a start gombot (3).
 - ha az akkumulátor töltöttségi szintje meghaladja a 30%-ot. A kijelzőn megjelenik a „Csukja be az átlátszó felső fedelet a fűnyírás megkezdéséhez”. Csukja be az átlátszó felső fedelet, és a robotfűnyíró elkezd nyírni a fűvet.
 - ha az akkumulátor töltöttségi szintje 30%-nál alacsonyabb. A kijelzőn 2 másodperc múlva megjelenik az „Akkumulátor alacsony” üzenet. A robotfűnyíró a töltőállomásra költözik.

- **MEGJEGYZÉS:** A fű jellemzőitől (magasság, vastagság) függően a robotfűnyíró úgy állítja be a nyírási sebességét, hogy a lehető legjobb fűnyírási eredményt biztosítsa.

A ROBOTFŰNYÍRÓ VISSZAMENETELE A TÖLTŐ ÁLLOMÁSBA

- Amikor a robotfűnyíró készenléti módban van, nyomja meg és tartsa lenyomva a HOME gombot (4) körülbelül 3 másodpercig. A kijelzőn (10) megjelenik a „Csukja be az átlátszó felső fedelet a fűnyírás megkezdéséhez”. Csukja be az átlátszó felső fedelet, és a robotfűnyíró a töltőállomásra kerül, ahol megkezdődik a töltés.

MENU FELÉPÍTÉSE

Fő menu	Menu 2 szintje	Menu 3 szintje	
Helyi mód			
Beállítások	Nyelv		
	Dátum és idő		
	Eső üzemmód		
	Munkaidő		
	WiFi beállítás		
	A PIN kód megváltoztatása		
	Információ	Hibanapló	
		Munka protokoll	
		Eszköz információ	
	Gyári beállítás		
Verzió információ			
Menetrend			
Oldalsó felületek			

A KIJELZŐN MEGJELENŐ ÜZENETEK MAGYARÁZATA

Üzenet	Magyarázat
Készenléti mód	A robotfűnyíró készenléti üzemmódban van, nem jelennek meg hibaüzenetek
Írja be a PIN-kódot	PIN-kód megadása
Töltés	A robotfűnyíró töltődik
Kaszálás	Egy robotfűnyíró nyírja a fűvet
Automata fűnyírás	A robotfűnyíró automata üzemmódban nyírja a fűvet
Pont mód	A robotfűnyíró egy meghatározott területen mozog
Befejezett kaszálás egy meghatározott területen	A robotfűnyíró befejezte a spot üzemmódban végzett nyírást
Megállt	A kaszálás felfüggesztve:
Vészmegálló	A stop gombot (9) megnyomták
Töltés szükséges	A robotfűnyírót fel kell tölteni
Frissítés	Firmware frissítés szükséges / folyamatban.
Az akkumulátor lemerült, töltés szükséges	Az akkumulátor töltöttségi szintje nem felel meg a fűnyírás megkezdéséhez szükséges minimális követelményeknek: 70% az automatikus fűnyírás elindításához
Esik az eső, jön vissza a robotfűnyíró	30% a fűnyírás pont üzemmódban történő indításához
A fűnyírás megkezdéséhez zárja le az átlátszó felső fedelet	Az esőérzékelő aktiválva lett
A töltési folyamatot felfüggesztették	A töltési folyamat megszakadt (például manuálisan vagy áramkimaradás miatt)
A munka megszakadt. Kérjük, próbálja újra	Az automatikus fűnyírás megszakadt (pl. megnyomták a leállító gombot (9), kinyitották az átlátszó felső fedelet)

Helyezze a fűnyírót a meghatározott nyírási területre, és próbálja újra	Kérelem robotfűnyíró elhelyezését a meghatározott fűnyírási területen
Folytatja a munkát?	Nyomja meg a megerősítő gombot (8) a munka folytatásához, vagy nyomja meg a Vissza gombot (5)
Rossz idő van beállítva	Állítsa be a megfelelő időt
A töltés megszakadt	A töltési folyamat megszakadt, helyszíni szemle szükséges
A jelenlegi munkát leállították	Az aktuális feladat leállt, ellenőrizze az okot
Alacsony akkumulátor töltöttségi szint	Az akkumulátor töltöttségi szintje nem felel meg a fűnyírás megkezdéséhez szükséges minimális követelményeknek: 70% az automatikus fűnyírás elindításához, 30% a fűnyírás pontszerű üzemmódban történő elindításához. Helyezze a robotfűnyírót a töltőállomásra, vagy várja meg, amíg a töltési folyamat befejeződik, különben a robotfűnyíró önállóan visszatér a töltőállomásra
Az akkumulátor lemerült, töltés szükséges	
Az akkumulátor lemerült, Térjen vissza a töltőállomáshoz	
Nincs hurokjel	Ellenőrizze a határolóhuzal helyét, és szükség esetén javítsa ki a hibákat. Helyezze a robotfűnyírót a meghatározott területen belülre, és indítsa újra.
Nincs jel, először állítsa be a hurkot	
Hurokjel elvesztése	
A robotfűnyírót lezárták! várakozás...	Várja meg, amíg az éppen futó folyamat befejeződik
Hibás PIN-kód, próbálkozzon újra.	Írja be újra a PIN kódot
Helyezze a fűnyírót a meghatározott területre, és próbálja újra	Helyezze a robotfűnyírót a meghatározott területen belülre, és indítsa újra.
A robotfűnyíró a meghatározott területen kívül található	
A firmware-frissítés elindításához indítsa újra a robotfűnyírót	Indítsa újra a robotfűnyírót
A munka megszakadt. Kérjük, próbálja újra	
Esőérzékelő aktiválva	Az esőérzékelő aktiválva van
A robotfűnyíró a töltőállomáson van	A robotfűnyíró a töltőállomáson van
A robotfűnyíró nincs a töltőállomáson	A robotfűnyíró nincs a töltőállomáson, ha szükséges, helyezze a robotfűnyírót a töltőállomásba
A munka megkezdéséhez nyomja meg a start gombot	Nyomja meg a start gombot (3)
Időtartam legalább 30 perc	A szükséges idő jelzése
Jel keresése...	A robotfűnyíró jelet keres
A fájl másolása folyamatban van, kérjük, várjon	Kérjük, várja meg, amíg a másolási folyamat befejeződik
Kérjük, kapcsolja ki a robotfűnyírót	Kapcsolja ki a robotfűnyírót
Frissítés sikertelen	Ha szükséges, hajtja végre újra a frissítést
Tévedés	Lásd: „Munka- és hibanaplók olvasása”
Magas akkumulátorfeszültség	Az akkumulátor feszültsége túl magas
A motor leállítása	Lásd az „Akadályok eltávolítása” című részt.
A bal oldali motor leállítása	Ellenőrizze a vágópengéket, hogy nem akadtak-e be/sérültek-e idegen testek. Ha szükséges, forduljon egy hivatalos szervizközponthoz.
Kérjük, cserélje ki az akkumulátort	Kérjen segítséget a kereskedőtől vagy egy hivatalos szervizközponttól
Rendellenes akkumulátor	

viselkedés	
Sérült akkumulátor	
Az akkumulátor hőmérséklete túl alacsony (kisülés)	Fejezze be a töltési folyamatot
Az akkumulátor hőmérséklete túl magas	Az akkumulátor túl forró, hagyja kihűlni.
Magas töltőáram	Szakítsa meg a töltési folyamatot, ellenőrizze a bemeneti áramot
Magas töltési feszültség	Szakítsa meg a töltési folyamatot, ellenőrizze a bemeneti feszültséget
Magas hőmérsékletű	Szakítsa meg a töltési folyamatot
Emelt fűnyíró	A robotfűnyírót felemelték
Felborult fűnyíró	Építse meg a robotfűnyírót, és indítsa újra
Elakadt fűnyíró	Tisztítsa meg és indítsa újra a robotfűnyírót
Döntött fűnyíró	Helyezze a robotfűnyírót függőleges helyzetbe, és indítsa újra
Túl magas hőmérséklet	Kapcsolja ki a robotfűnyírót, és hagyja kihűlni
Motorhiba	Kérjen segítséget a kereskedőtől vagy egy hivatalos szervizközponttól
Az Emsensor kapcsolat megszakadt	
Hall-érzékelő meghibásodása	
Hardver hiba	
A töltés rendellenes	
Akkumulátor kisülési hiba	
Inerciális mérés egységhiba (IMU)	
Motor lekapcsolva	
Motorcsarnok érzékelő hiba	
Túl nagy motoráram	
A motor leállítása	
A megfelelő motor leállítása	
Esőérzékelő meghibásodás	
Hurokérzékelő hiba	

KASZÁLÁS A PONT MÓDBAN

- Ezzel a móddal olyan füvet nyírhat, ahol kerti bútorok, játszótéri eszközök stb. vannak elhelyezve.

1. Helyezze a robotfűnyírót a gyepfelületre.
2. Ha szükséges, nyissa ki a felső átlátszó fedelet.
3. Írja be a 4 számjegyű PIN kódot (alapértelmezett érték "1111") a kijelző feloldásához (10).
4. Nyomja meg a megerősítő gombot (8) a főmenübe való belépéshez.
5. A fel (6) és le (7) gombokkal válassza ki a "Point mód" menüpontot a menüből. A kijelzőn megjelenik a „Csukja be az átlátszó felső fedelet a fűnyírás megkezdéséhez”.
6. A fűnyírás spot üzemmódban történő indításához zárja le a felső átlátszó fedelet.

MEGJEGYZÉS: A robotfűnyíró az óramutató járásával ellentétes irányú spirálban nyírja a füvet. Ha a spirál sugara 1 m, vagy 210 másodperces nyírás után átvált "Automatikus kaszálás" üzemmódba.

- Ha a robotfűnyíró akadályba ütközik, leáll. A kijelzőn megjelenik, hogy a fűnyírás leállt, és a robotfűnyíró készenléti üzemmódba kapcsol.

- Ha a robotfűnyíró nekiütközik a határoló kábelnek (11), akkor a spirállal ellentétes irányban folytatja a fűnyírást.

MEGJEGYZÉS: Ha a robotfűnyíró a meghatározott területen kívül van vagy a töltőállomáson van, és a "Point Mode" van kiválasztva, a kijelzőn a "Helyezze el a robotfűnyírót a meghatározott nyírási területre, és próbálkozzon újra" üzenet jelenik meg. Helyezze a robotfűnyírót a meghatározott területen belülre és a töltőállomáson kívülre, majd válassza ki ismét a „Point mód” lehetőséget.

MEGJEGYZÉS: Ha az akkumulátor töltöttségi szintje 30% alatt van, a kijelzőn 2 másodperc múlva az „Akkumulátor alacsony” üzenet jelenik meg. Mielőtt elkezdené a fűnyírást spot üzemmódban, töltsse fel a robotfűnyírót.

DÁTUM ÉS IDŐ BEÁLLÍTÁSA

1. Ha szükséges, nyissa ki a felső átlátszó fedelet.
2. Írja be a 4 számjegyű PIN kódot (alapértelmezett érték "1111") a kijelző feloldásához (10).
3. Nyomja meg a megerősítő gombot (8) a főmenübe való belépéshez
4. A fel (6) és le (7) gombokkal válassza ki a "Beállítások" menüpontot a menüből.
5. Erősítse meg a választást a megerősítő gomb (8) megnyomásával.
6. A fel (6) és le (7) gombokkal válassza ki a "Dátum és idő" menüpontot a menüből.
7. Erősítse meg a választást a megerősítő gomb (8) megnyomásával.
8. A fel (6) és le (7) gombokkal válassza ki a kívánt számjegyet, és erősítse meg választását a megerősítő gomb (8) megnyomásával. Az egyes pozíciók között a megerősítő gomb megnyomásával mozoghat (egy pozíciót jobbra).

MEGJEGYZÉS: A megfelelő dátum- és időbeállítások szükségesek a megfelelő működés biztosításához.

AZ ESŐSZENZOR BEÁLLÍTÁSA

- FIGYELEM! Soha ne használja a robotfűnyíró t viharban, és ne felejtse el leválasztani a töltőállomást az áramforrásról.

- Ha az esőérzékelő aktiválódik, eső esetén a robotfűnyíró visszatér a töltőállomáshoz.

1. Ha szükséges, nyissa ki a felső átlátszó fedelet.
2. Írja be a 4 számjegyű PIN kódot (alapértelmezett érték "1111") a kijelző feloldásához (10).
3. Nyomja meg a megerősítő gombot (8) a főmenübe való belépéshez
4. A fel (6) és le (7) gombokkal válassza ki a "Beállítások" menüpontot a menüből.
5. Erősítse meg a választást a megerősítő gomb (8) megnyomásával.
6. A fel (6) és le (7) gombokkal válassza ki a „Rain mode” menüpontot a menüből.
7. Erősítse meg a választást a megerősítő gomb (8) megnyomásával.
8. Az esőérzékelő kikapcsolásához válassza ki a "Letiltás" opciót, és erősítse meg a választást a megerősítő gomb (8) megnyomásával. Az esőérzékelő aktiválásához válassza az "Engedélyezés" lehetőséget, és erősítse meg a választást a megerősítő gomb (8) megnyomásával.

MEGJEGYZÉS: Válassza a "Beállítások" lehetőséget, hogy beállítsa percben azt az időt, amikor a robotfűnyírónak újra működni kell eső után. Válassza a „Kompenzációs idő” lehetőséget annak megadásához, hogy a robotfűnyírónak be kell-e pótolnia azt az időt, amikor eső miatt nem működött. Erősítse meg az egyes választásokat a megerősítő gomb (8) megnyomásával.

9. A főmenübe való visszatéréshez nyomja meg a Vissza gombot (5).

MEGJEGYZÉS: Nem javasoljuk a robotfűnyíró használatát esőben.

MUNKAI DŐ BEÁLLÍTÁSA

1. Ha szükséges, nyissa ki a felső átlátszó fedelet.
2. Írja be a 4 számjegyű PIN kódot (alapértelmezett érték "1111") a kijelző feloldásához (10).
3. Nyomja meg a megerősítő gombot (8) a főmenübe való belépéshez.
4. A fel (6) és le (7) gombokkal válassza ki a "Beállítások" menüpontot a menüből.
5. Erősítse meg a választást a megerősítő gomb (8) megnyomásával.
6. A fel (6) és le (7) gombokkal válassza ki a „Munkaidő” menüpontot a menüből.
7. Erősítse meg a választást a megerősítő gomb (8) megnyomásával.
8. A fel (6) és le (7) gombokkal állítsa be a kívánt működési időt.

MEGJEGYZÉS: Állítsa be a munkaidőt egész órákban.

9. Erősítse meg a választást a megerősítő gomb (8) megnyomásával.
10. A főmenübe való visszatéréshez nyomja meg a Vissza gombot (5).

MEGJEGYZÉS: A beállított működési idő elérése után a robotfűnyíró automatikusan visszatér a töltőállomásra. A működési idő meghosszabbítása az eső okozta szünetek idejével közvetlenül a robotfűnyírón állítható be, lásd az „Esőérzékelő beállításai” részt, vagy a Smart Life alkalmazáson keresztül (Beállítások > Esőérzékelő).

A ROBOTFŰNYIRÓ CSATLAKOZTATÁSA A WLANHOZ

1. Ha szükséges, nyissa ki a felső átlátszó fedelet.
2. Írja be a 4 számjegyű PIN kódot (alapértelmezett érték "1111") a kijelző feloldásához (10).
3. Nyomja meg a megerősítő gombot (8) a főmenübe való belépéshez.
4. A fel (6) és le (7) gombokkal válassza ki a "Beállítások" menüpontot a menüből.
5. Erősítse meg a választást a megerősítő gomb (8) megnyomásával.
6. A fel (6) és le (7) gombokkal válassza ki a „WiFi beállítások” menüpontot a menüből.
7. Használja okostelefonját, hogy a Smart Life alkalmazáson keresztül csatlakozzon a robotfűnyíróhoz. Lásd "Az alkalmazás használata".

PIN KÓD VÁLTOZTATÁSA

1. Ha szükséges, nyissa ki a felső átlátszó fedelet.
2. Írja be a 4 számjegyű PIN kódot (alapértelmezett érték "1111") a kijelző feloldásához (10).
3. Nyomja meg a megerősítő gombot (8) a főmenübe való belépéshez.
4. A fel (6) és le (7) gombokkal válassza ki a "Beállítások" menüpontot a menüből.
5. Erősítse meg a választást a megerősítő gomb (8) megnyomásával.
6. A fel (6) és le (7) gombokkal válassza ki a "PIN kód módosítása" menüpontot a menüből.
7. Erősítse meg a választást a megerősítő gomb (8) megnyomásával.
8. Írja be az eredeti PIN kódot. Ha rossz PIN-kódot adott meg, a visszatérés gombbal (5) térjen vissza alvó üzemmódba, és írja be a PIN-kódot.
9. Írja be az új PIN kódot.
10. Erősítse meg az új PIN kódot az újbóli beírásával. Ha rossz PIN kódot adott meg, a visszatérés gombbal (5) térjen vissza a PIN kód beviteli módba, és ismétlje meg a 8. és 9. lépést.
11. A PIN kód sikeres megváltoztatása után a kijelzőn (10) a „Sikeres!” A főmenübe való visszatéréshez nyomja meg a Vissza gombot (5).

MUNKAREND BEÁLLÍTÁSA/TÖRLÉSE

Ütemezés beállítása:

1. Ha szükséges, nyissa ki a felső átlátszó fedelet.
2. Írja be a 4 számjegyű PIN kódot (alapértelmezett érték "1111") a kijelző feloldásához (10).
3. Nyomja meg a megerősítő gombot (8) a főmenübe való belépéshez.
4. A fel (6) és le (7) gombokkal válassza ki a menüből az „Időterv” pontot.
5. Használja a fel (6) és le (7) gombokat a kívánt nap kiválasztásához (hétfő, kedd, szerda, csütörtök, péntek, szombat, vasárnap).
6. Nyomja meg a megerősítő gombot (8), és adja meg a nap beállítását.
7. A fel (6) és le (7) gombokkal válassza ki a fűnyírás kezdési és befejezési időpontját.

MEGJEGYZÉS: Egy napon belül 2 üzemidőt lehet beállítani.

8. Nyomja meg a megerősítő gombot (8) a kiválasztás megerősítéséhez és a kívánt naphoz való visszatéréshez.

MEGJEGYZÉS: Ha csak egy üzemidőt szeretne beállítani, nyomja meg többször a Vissza gombot (5), hogy visszatérjen a kívánt nap beállításához.

9. Ismétlje meg az 5-8. lépéseket. és állítsa be a nyitvatartási időt a hét minden napjára.
10. Nyomja meg és tartsa lenyomva a megerősítő gombot (8) 3 másodpercig a beállítás megerősítéséhez.
11. A főmenübe való visszatéréshez nyomja meg a Vissza gombot (5).

Ütemezés törlése

1. A fel (6) és le (7) gombokkal válassza ki az „Összes” lehetőséget (bal felső sarokban).
2. Nyomja meg és tartsa lenyomva a Vissza gombot (5) a teljes heti ütemezés törléséhez.

OLDALSÓ FŰNYIRÓFELÜLETEK BEÁLLÍTÁSA (11. ÁBRA)

- Ha a lapos fűnyírási terület több részre van osztva, amelyeket egy keskeny szalag köt össze (11. ábra), akkor a robotfűnyírónak nehézségei lehetnek az egyik területről a másikra (A2) való mozgásban (A1).
- Ebben az esetben az oldalsó kaszálási területet az alábbiak szerint kell beállítani:

1. Nyissa fel a felső átlátszó fedelet.
 2. Írja be a 4 számjegyű PIN kódot (alapértelmezett érték "1111") a kijelző feloldásához (10).
 3. Nyomja meg a megerősítő gombot (8) a főmenübe való belépéshez.
 4. A fel (6) és le (7) gombokkal válassza ki az "Oldallapok" menüpontot a menüből.
 5. Nyomja meg a megerősítő gombot (8), és válassza ki az oldalsó panelt. A fel (6) és le (7) gombokkal válassza ki a kezdeti távolságot és a kaszálandó terület arányát. Nyomja meg a megerősítő gombot (8) a kiválasztás megerősítéséhez. A megerősítés után automatikusan visszatér a másodlagos területek áttekintéséhez.
 6. Ismétlje meg az 5. lépést az egyes felszín alatti beállítások befejezéséhez.
 7. Nyomja meg és tartsa lenyomva a megerősítő gombot (8) 3 másodpercig a beállítás megerősítéséhez. A főmenübe való visszatéréshez nyomja meg a Vissza gombot (5).
- MEGJEGYZÉS: Ha teljesen feltöltődött, a robotfűnyíró megteszi az Ön által beállított kezdeti távolságot a határolóhuzal mentén (1-500 m), majd elkezdi a fűnyírást.
- MEGJEGYZÉS: A területarány határozza meg, hogy a határolóhuzal által meghatározott teljes terület hány %-át kell kaszálni. Az egyes oldalfelületek arányainak összege $\leq 100\%$.

GYÁRTÁSI BEÁLLÍTÁSOK VISSZAÁLLÍTÁSA

1. Ha szükséges, nyissa ki a felső átlátszó fedelet.
 2. Írja be a 4 számjegyű PIN kódot (alapértelmezett érték "1111") a kijelző feloldásához (10).
 3. Nyomja meg a megerősítő gombot (8) a főmenübe való belépéshez.
 4. A fel (6) és le (7) gombokkal válassza ki a "Beállítások" menüpontot a menüből.
 5. Erősítse meg a választást a megerősítő gomb (8) megnyomásával.
 6. A fel (6) és le (7) gombokkal válassza ki a "Beállítások" menüpontot a menüből. "Gyári beállítás".
 7. Erősítse meg a választást a megerősítő gomb (8) megnyomásával.
- MEGJEGYZÉS: A robotfűnyíró kikapcsol, és visszaállítja a gyári beállításokat.
- MEGJEGYZÉS: A robotfűnyíró gyári beállításainak beállítása nem törli a személyes adatokat, amelyeket akkor mentett el, amikor a robotfűnyírót a Smart Life alkalmazáshoz csatlakoztatta. Ha törölnie kell ezeket az adatokat, kövesse az „Eszköz leválasztása és adatok törlése az alkalmazásból” részben található utasításokat.

MUNKA ÉS HIBA NAPLÓK OLVASÁSA

1. Ha szükséges, nyissa ki a felső átlátszó fedelet.
 2. Írja be a 4 számjegyű PIN kódot (alapértelmezett érték "1111") a kijelző feloldásához (10).
 3. Nyomja meg a megerősítő gombot (8) a főmenübe való belépéshez.
 4. A fel (6) és le (7) gombokkal válassza ki a "Beállítások" menüpontot a menüből.
 5. A fel (6) és le (7) gombokkal válassza ki az "Információ" menüpontot a menüből.
 6. A fel (6) és le (7) gombokkal válassza ki a "Hibanapló" vagy a "Munkanapló" menüpontot a menüből.
- MEGJEGYZÉS: A munka- és hibanaplók most olvashatók.
7. A főmenübe való visszatéréshez nyomja meg a Vissza gombot (5).

FIRMVARE FRISSÍTÉS ELLENŐRZÉSE

1. Ha szükséges, nyissa ki a felső átlátszó fedelet.
 2. Írja be a 4 számjegyű PIN kódot (alapértelmezett érték "1111") a kijelző feloldásához (10).
 3. Nyomja meg a megerősítő gombot (8) a főmenübe való belépéshez.
 4. A fel (6) és le (7) gombokkal válassza ki a "Beállítások" menüpontot a menüből.
 5. A fel (6) és le (7) gombokkal válassza ki a "Verzióinformáció" menüpontot a menüből.
- MEGJEGYZÉS: Ellenőrzi az újabb firmware-t. Ha igen, akkor automatikusan letölti és telepíti.
6. A főmenübe való visszatéréshez nyomja meg a Vissza gombot (5).

TÖLTÉS

- A robotfűnyíró automatikusan visszatér a töltőállomáshoz, ha az akkumulátor töltöttsége alacsony. Ebből a célból a robotfűnyíró megkeresi a legközelebbi határolókábelt, és követi azt az óramutató járásával meg-
egyező irányban.

MEGJEGYZÉS: A robotfűnyírót kézzel is behelyezheti a töltőállomásba.

FIGYELEM! Sérülésveszély! Nyomja meg a leállító gombot (9), mielőtt felemeli a robotfűnyírót!

- A LED töltési állapotjelző zölden villog: A határolókábel sérült vagy nem megfelelően van csatlakoztatva.

- A töltési állapotjelző LED pirosan világít: Az akkumulátor töltődik.

- A töltési állapotjelző LED zölden világít: Az akkumulátor teljesen fel van töltve.

- A töltés állapotát jelző LED nem világít: A töltőállomás nincs csatlakoztatva az áramforráshoz.

- Miután az akkumulátor teljesen feltöltődött, a töltési folyamat leáll, és a robotfűnyíró készenléti üzem-
módba kapcsol.

AZ AKKUMULÁTOR TÖLTÖTTSÉGI ÁLLAPOTÁNAK ELLENŐRZÉSE

- A robotfűnyíró akkumulátor töltöttségi állapota bármikor ellenőrizhető az LCD kijelzőn.

1. Ha szükséges, nyissa ki a felső átlátszó fedelet.

2. Írja be a 4 számjegyű PIN kódot (alapértelmezett érték "1111") a kijelző feloldásához (10).

3. Az akkumulátor töltöttségi állapotát a jobb felső sarokban lévő elem szimbólum mutatja.

4. Nyomja meg az indítógombot (3), és ismét zárja le a felső átlátszó fedelet. A robotfűnyíró folytatja azt a
tevékenységet, amelyet a megszakítás előtt végzett.

MEGJEGYZÉS: Az akkumulátor töltöttségi állapota a kijelző feloldása nélkül is ellenőrizhető, de ez könnyebb,
ha a kijelző fel van oldva.

AJÁNLOTT TANÁCSOK

- Vigyázzon a fűben lévő tárgyakra, és távolítsa el őket a munkaterületről.

- Csak éles vágókéssel vágjon.

- Az optimális működési idő a gyakori nyírással és a fű alacsonyan tartásával érhető el.

- A fő tenyészidőszakban (május-június) valószínűleg hetente kétszer kell lenyírni a fűvet, egyébként csak
hetente egyszer.

- Rendszeres fűnyírással a gyepek egyenletesen sűrűsödnek.

- Nyírás után a szél és a nap kiszáríthatja a gyepeket, ezért nyírjon késő délután.

FŰNYÍRÁSI MAGASSÁG ÁLLÍTÁSA (10. ÁBRA)

- **FIGYELEM!** Kapcsolja ki a robotfűnyírót, és várja meg, amíg a vágópengék teljesen leállnak. Ellenkező
esetben fennáll a felhasználó sérülésének veszélye.

1. Nyissa fel a felső átlátszó fedelet.

2. Állítsa be a kívánt nyírási magasságot a forgókerékkel (2).

3. Zárja le a felső átlátszó fedelet.

- A nyírási magasság 8 fokozatban állítható 25-60 mm tartományban.

- A helyes fűnyírási magasság:

• díszgyephez 30-45 mm

• kereskedelmi pázsithoz 30-65 mm

MEGJEGYZÉS: A nyírási magasságnak magasabbnak kell lennie a szezon első fűnyírásakor.

MANUÁLIS KIKAPCSOLÁS/MŰKÖDÉS KEZDETE

Működés megszakítása

- Nyomja meg a leállító gombot (9) a robotfűnyíró leállításához.

Működés indítása/újraindítása

1. Nyissa fel a felső átlátszó fedelet.

3. Írja be a 4 számjegyű PIN kódot (alapértelmezett érték "1111") a kijelző feloldásához (10).

4. Nyomja meg a megerősítő gombot (8).

5. Nyomja meg a start gombot (3).

6. Zárja le a felső átlátszó fedelet. A robotfűnyíró a beállított üzemmódnak megfelelően kezd el dolgozni, vagy az eredetileg beállított üzemmódban folytatja a munkát.

A ROBOTFŰNYÍRÓ CSATLAKOZTATÁSA A SMART LIFE ALKALMAZÁSHOZ (14. ÁBRA)

- A robotfűnyíró WiFi modullal van felszerelve, amellyel okostelefonos alkalmazáson keresztül távolról is vezérelhető a készülék.

- Mielőtt csatlakoztatná a robotfűnyírót az okostelefonhoz, győződjön meg arról, hogy az alábbi feltételek teljesülnek:

1. A töltőállomás megfelelően van elhelyezve és csatlakozik az áramforráshoz
2. A határolókábel megfelelően van elhelyezve.
3. Győződjön meg arról, hogy a robotfűnyíró a határolóhuzal által meghatározott területen van.
4. Győződjön meg arról, hogy az akkumulátor teljesen fel van töltve.
5. Győződjön meg arról, hogy a WiFi jel elég erős.

Az alkalmazás letöltése és csatlakozás az okostelefonhoz (14. ábra)

1. Csatlakoztassa okostelefonját Wi-Fi hálózathoz.
2. Használja okostelefonját a QR-kód beolvasásához a 1. ábrán. 14-1, vagy keresse meg a "Smart Life" alkalmazást az áruházban, és töltsse le.
3. Sikeres letöltés után regisztráljon és jelentkezzen be.

Figyelem! Amikor belép az alkalmazásba, aktiválnia kell a Bluetooth-t, és lehetővé kell tennie, hogy megkeresse és csatlakoztassa robotfűnyíróját. (14-3. ábra).

4. Adjon hozzá egy új eszközt az alkalmazáshoz. Kattintson az "Eszköz hozzáadása" gombra. (14-4. ábra).
5. A keresés befejezése után a robotfűnyíró megjelenik az alkalmazásban, és értesítés jelenik meg a sikeres hozzáadásról. (14-5. ábra).
6. Kattintson a „Kész” gombra, hogy belépjen a robotfűnyíró kezelőfelületére. (14-6. ábra). Az interfész összes funkciója a „HASZNÁLAT” részben található.

KARBANTARTÁS, TÁROLÁS ÉS SZÁLLÍTÁS

- **Bármilyen ellenőrzés vagy karbantartás megkezdése előtt kapcsolja ki a készüléket.**

- **FIGYELEM! Soha ne permetezzen vizet a robotfűnyíróra. Fennáll az áramütés veszélye.**

- Minden használat után alaposan tisztítsa meg a robotfűnyírót. Ha a szennyeződés nem távolítható el, használjon szappanos vízzel megnedvesített puha rongyot. Soha ne használjon tisztítószeret vagy oldószereket, például benzint, alkoholt, ammóniát stb.! Ezek az oldószerek károsíthatják a termék műanyag részeit.

- Hosszabb használat után kenje meg a kerekeket olajjal.

- Rendszeresen ellenőrizze készülékét, és ha azt tapasztalja, hogy egyes részei elhasználódtak vagy sérültek, saját biztonsága érdekében cserélje ki azokat. A gép kopott vagy sérült részeit csak hivatalos szervizben lehet cserélni, vagy az eladó gondoskodik a cseréről.

- Győződjön meg arról, hogy eredeti Warcraft alkatrészeket használ.

KÉSEK MEGFORDÍTÁSA / CSERÉLÉSE (12. ÁBRA)

- **FIGYELEM! Vágókés okozta sérülésveszély. A vágópengék nagyon élesek és vágásokat okozhatnak. Munkavégzés közben használjon védőkesztyűt!**

- A robotfűnyíró kétoldalas vágókésekkel van felszerelve. Ha a kés pengéje az egyik oldalon tompa, megfordíthatja. Ha a vágópengék megsérülnek vagy az egyensúlyhiány jeleit mutatják, ki kell cserélni.

1. Fordítsa fejjel lefelé a készüléket.
2. Csavarja ki a vágópengéket tartó csavarokat, és távolítsa el a kopott vagy fénytelen vágópengéket.
3. Szerelje fel az új vágókéseket, és csavarja be a rögzítéshez szükséges csavarokat.

TÁROLÁS

- Tárolás előtt alaposan tisztítsa meg a robotfűnyírót.

- Tárolja a robotfűnyírót száraz helyen, gyermekektől elzárva.
- Tárolás közben ne zárja be a robotfűnyírót műanyag csomagolásba, mert az nedvesség képződését okozhatja.
- Hosszú távú tárolás esetén legalább 3 havonta ellenőrizze az akkumulátor töltöttségi állapotát, és szükség esetén töltsse fel.
- Válassza le a töltőállomást a határolókábelről, és szigetelje le a kábel érintkezőit ragasztószalaggal.

SZÁLLÍTÁS

- Ha a robotfűnyírót szállítani kell, fogja meg a hordozható fogantyúnál (28), amely a robotfűnyíró hátulján található.

KÖRNYEZETVÉDELEM



Az áthúzott hulladékgyűjtő tartály szimbólum a termékeken vagy a kísérő dokumentumokban azt jelenti, hogy a használt elektromos és elektronikai termékeket nem szabad a normál kommunális hulladékhoz adni. A megfelelő ártalmatlanítás, hasznosítás és újrahasznosítás érdekében ezeket a termékeket szállítsa a kijelölt gyűjtőhelyekre, ahol ingyenesen átveszik azokat. Alternatív megoldásként egyes országokban visszaküldheti termékeit a helyi kiskereskedőnek, ha egyenértékű új terméket vásárol. A termék megfelelő ártalmatlanításával hozzájárul az értékes természeti erőforrások megőrzéséhez, és segít megelőzni a környezetre és az emberi egészségre gyakorolt lehetséges negatív hatásokat, amelyek a nem megfelelő hulladékkezelésből származhatnak. További részletekért forduljon a helyi hatósághoz vagy a legközelebbi gyűjtőhelyhez. Az ilyen típusú hulladékok szakszerűtlen ártalmatlanítása a nemzeti előírásoknak megfelelően bírságot vonhat maga után.

WORCRAFT

GARDEN TOOLS

Garancialevél/Warranty

Modellszám:	Eladás dátuma:	Eladó aláírása és pecsétje:

Ügyfél neve (cég neve):	Ügyfél címje (Cég címje):

Az ügyfél az aláírásával megerősíti, hogy a készüléket bemutatták és elmagyarázták neki, hogy ismeri a gép üzemeltetésére és használatára vonatkozó utasításokat, valamint hogy a készülék teljesen volt neki kiadva.	Ügyfél aláírása:

Jegyzések a panszokról – jótálási javítások

A panasz elfogadásának dátuma:	A panasz befejezésének dátuma:	A panasz száma:	Aláírás az átvett jótálási javításról (Jegyzések a jogosulatlan panszról)	Serviztechnikus pecsétje:

Jótállás feltételek

- A szállító biztosítja a termék jótálását amely szerepel a garancialevelen a feltétellel, hogy a használat és tárolás összhangban lesz a feltételekkel és normákkal, valamint a használati utasítással. A garanciaidő az értékesítés időpontjától kezdődik.
A jótálási idő a töltőkre 12 hónap.
- A kiterjesztett garanciát 5 éves időszakra nyújtják a feltétellel, hogy a termék bevan írva a hoszab garancia termékek listájára, az utolsó használó a vevő, es nemlesz használva kereskedelmi célokra. A kiterjesztett jótállás rendszeres szervizellenőrzést igényel a szállító hivatalos szervizközpontjában.
- A garancia időtartama meghosszabbodik a termék garanciális idejével mikor a szervizközpontba volt javításba, és a jótállási lapon felvann jegyezve ez az idő. A jótállási igényt a fogyasztó igényelheti egy hivatalos szervizközpontban, a mellékelt "A" szervizközpont lista szerint. A "B" szervizközpontokba csak ojan termékeken végeznek javításokat amelyeket ott adtak ell. A szervizközpontok listáját rendszeresen frissítik a gyártók és az import oldalon: www.strendpro.sk.
- A Szervizközpontnak a törvényi határidőn belül jótálási javítást kell biztosítania. A panaszkezelés törvényes határideje a panasz kézhezvételét követő napon kezdődik
- Az ingyenes garanciális javítás nem alkalmazható a termék helytelen használatából eredő hibákra, az üzemeltetési utasítás okal elentétben, a nem megfelelő kezelésének, a gép mechanikai károsodásra, az általános mechanikai károsodásra amely általános használatkor keletkezik, az üzemeltető helytelen használatára, természeti katasztrófáknál, a termékkel való illetéktelen beavatkozásnál, a nem megfelelő pótalkatrészek használatánál a nem megfelelő tüzelőanyag használatnál és a látszólagos gépi túlterhelés következtében fellépő hibáknál a felső teljesítmény határ folyamatos túllépése miatt. Az üzemeltető által kezelhető, és a használati utasításban felsorolt tisztítási, karbantartási, gondoskodás és a beállítási munkák nem tartoznak a jótállás hatálya alá.
- Az alkatrészek kopásának elsősorban ojan alkatrészek kopása érhető mind: minden forgó és mozgó alkatrész, vágó rész és burkolat, kapcsok és ékek, fogaskerekek és ékszíjak, láncos fogaskerekek, súrlódás és tengelykapcsoló súrlódó felületek, gumiabroncs futófelületek és rutinszerű karbantartási alkatrészek, mint például: , hidraulikus és olajsűrűk, gyújtógyertyák, olaj- és hűtőfolyadék-kazetták
- A kiterjesztett garanciából kivannak hagyva olyan gépek és berendezések mentesített részeit, amelyeknél az adott gyártó rövidebb garanciát nyújt, mint maga a termék gyártója. Ez a kategória magában foglalja: akkumulátorok, izzók és hasonlók
- A garancia alá tartozó igények igénybevételéhez való jog a termék tulajdonosa, feltéve hogy ezt legkésőbb a jótállási időszak utolsó napján teszi meg.
- A követelések feldolgozása a Polgári Törvénykönyv és a Fogyasztóvédelmi Törvény vonatkozó rendelkezéseinek megfelelően történik.
- A meghosszabbított 5 éves garanciális feltételeknek megfelelő szervizellenőrzést csak rendszeres időközönként, a szállító hivatalos szervizközpontjában lehet elvégezni, és az egyes vizsgálatok közötti időszak nem haladhatja meg a 12 hónapot. Az első szervizvizsgálatot legkésőbb a termék értékesítésének napjától számított 12 hónapon belül kell elvégezni. A szervizvizsgálatokat a naptári év utolsó három és első két hónapjában szervizközpontok végzik. Minden szervizvizsgálatot fel kell jegyezni a jótállási jegyen a szervizközpont ellenőrzésének, aláírásának és bélyegzőjének dátumával. A szervizvizsgálat a gyártó által ajánlott gépellőrzést, a patronok és szűrők cseréjét, a kopott és sérült alkatrészek cseréjét, amelyek a más alkatrészek károsodását, kopását és a gép beállítását érinthetik. A szolgáltatási ellenőrzést és a felhasznált anyagot egy érvényes kiszolgálóközponti árlista szerint kell kiszámítani.

A panasz benyújtásakor a panaszolt köteles benyújtani egy tiszta és teljes terméket, a vásárlás igazolását, vagy egy kitöltött és megerősített garanciajegyet a panaszra. A kiterjesztett garancia esetén a szervizvizsgálatok és az egyes tőrak adózási dokumentumait rögzítik.
Ha a garanciális kártyán a meghosszabbított garanciális feltételek egyikének sem felel meg, a termék 2 év garanciát vállal.

A JÓTÁLLÁSON BELÜLI ÉS JÓTÁLLÁSON KÍVÜLI SZERVIZT A GYÁRTÓ FELHATALMAZOTT KÉPVISELŐJE VÉGZI

A gyártó felhatalmazott képviselője: Slovakia Trend Export-Import s.r.o., Michalovská 87/1414, 073 01 Sobrance

Fax: (056) 652-2329 Tel: 0915 392 687 E-mail: servis@slovakia-trend.sk

ROBOT DE TUNS IARBA

INTRODUCERE

Felicitări pentru achiziționarea noului dumneavoastră dispozitiv. Ați ales un dispozitiv de înaltă calitate.

Acest dispozitiv a fost testat din punct de vedere calitativ și a fost supus unei inspecții finale în timpul producției, asigurând astfel buna funcționare a dispozitivului dumneavoastră.

Manualul de instrucțiuni face parte din acest dispozitiv. Acesta conține informații importante privind siguranța, utilizarea și scoaterea din uz. Înainte de a utiliza dispozitivul, trebuie să vă familiarizați cu toate instrucțiunile de utilizare și de siguranță. Folosiți dispozitivul numai așa cum este descris și pentru domeniile de aplicare indicate. Păstrați cu grijă manualul de instrucțiuni și asigurați-vă că toate documentele sunt predate în cazul în care dispozitivul este transferat unui alt utilizator.

Mașina de tuns iarba are o sculă de tăiere rotativă paralelă cu planul de tăiere. Este echipată cu un motor electric de înaltă performanță, o carcasă robustă din plastic și un întrerupător de siguranță. În plus, dispozitivul dispune de o reglare infinită a înălțimii și de roți cu rulare lină.

Opțional, mașina de tuns iarba poate fi conectată și controlată cu ajutorul aplicației mobile. Vă rugăm să consultați descrierile de mai jos pentru informații despre modul de funcționare a elementelor de operare.

UTILIZAREA PENTRU CARE A FOST CONCEPUTĂ

Acest dispozitiv este destinat numai pentru tăierea gazonului și a suprafețelor cu iarbă în aplicații rezidențiale. Acest dispozitiv nu este potrivit pentru uz comercial. Utilizarea comercială va invalida garanția.

Orice altă utilizare care nu este aprobată în mod expres în prezentul manual de instrucțiuni poate deteriora dispozitivul și, prin urmare, prezintă un risc substanțial pentru utilizator. Dispozitivul este destinat utilizării de către adulți. Copiii și persoanele care nu sunt familiarizate cu aceste instrucțiuni nu trebuie să utilizeze dispozitivul. Este interzisă utilizarea dispozitivului în ploaie sau într-un mediu umed. Producătorul nu este răspunzător pentru daunele cauzate de utilizarea necorespunzătoare sau de funcționarea incorectă.

DOMENIUL DE LIVRARE (Fig 1)

Vă rugăm să verificați dacă articolul este complet, așa cum este specificat în domeniul de livrare. În cazul în care lipsesc piese, vă rugăm să contactați centrul nostru de service sau punctul de vânzare.

Nr. articol	Descriere articol	Cantitate	Nr. articol	Descriere articol	Cantitate
1	Robot de tuns iarba	1	6	Știfturi de ancorare	350
2	Unitate stație de încărcare	1	7	Cuie de fixare	6
3	Cablu de delimitare (200m)	1	8	Adaptor alimentare	1
4	Amortizor stație de încărcare	1	9	Bază stație de încărcare	1
5	Șurub cu cap în cruce	4			

Pericol! Echipamentul și materialul de ambalare nu sunt jucării. Nu lăsați copiii să se joace cu pungii de plastic, folii sau piese mici. Există pericolul de înghițire sau de sufocare!

SPECIFICAȚII TEHNICE

Mașină de tuns iarba:

Model	RLM-20Li (KC8B102-A)	Dimensiune roată spate	Ø200mm
Tensiune	20Vd.c.	Clasa de protecție	IPX4
Capacitate baterie încorporată	4.0Ah	Clasa de izolare	III
Viteză de acționare	1,2km/h	Suprafață max. de funcționare	1000m ²
Viteză de mers în gol	3100/min	Durată max de funcționare pe zi	16 ore
Cerc de tăiere	Ø220mm	Nivel presiune acustică	L _{pA} =59,9dB(A), K=1,88dB(A)
Înălțime de tăiere	25-60mm (8 setări)	Nivel putere acustică	L _{WA} =63,8dB(A), K=1,88dB(A)
Pantă/înclinație/gradiant	47% (25°)	Nivel garantat de putere	L _{WA} =66dB(A)
Dimensiune roată față	Ø80mm	Greutate	8.8kg

Adaptor de alimentare:

Model	SF-20	Clasa de izolare	II
Intrare	220-240V~; 50Hz; 1,5A	Clasa de protecție	IP65
Ieșire	DC 22,0V; 2,5A	Temperature exterioră max. (t _a)	50°C

Stație de încărcare:

Model	ST-20V	Tip de protecție	IPX4
Intrare	22Vd.c.; 2,5A	Durată de încărcare pentru RLM-20Li	Aprox..60min
Ieșire	21Vd.c.; 2,4A	Greutate	2,3kgs

INFORMAȚII PRIVIND ZGOMOTUL/VIBRAȚIILE

Nivelul de vibrații indicat în această fișă de informații a fost măsurat în conformitate cu un test standardizat prezentat în EN 60335 și poate fi folosit pentru a compara o sculă cu alta. Acesta poate fi utilizat pentru o evaluare preliminară a expunerii.

Nivelul de emisie de vibrații declarat reprezintă principalele aplicații ale sculei. Cu toate acestea, dacă scula este utilizată pentru diferite aplicații, cu diferite accesorii sau unelte de inserție sau dacă este prost întreținută, emisia de vibrații poate fi diferită. Acest lucru poate crește semnificativ nivelul de expunere pe întreaga perioadă de lucru.

O estimare a nivelului de expunere la vibrații ar trebui să ia în considerare, de asemenea, momentele în care scula este oprită









sau când aceasta este în funcțiune, dar nu execută efectiv lucrarea. Acest lucru poate reduce semnificativ nivelul de expunere pe întreaga perioadă de lucru. Identificați măsuri suplimentare de siguranță pentru a proteja operatorul de efectele vibrațiilor, cum ar fi: întreținerea sculei și a accesoriilor, menținerea mâinilor calde, organizarea modelelor de lucru..

EXPLICAREA SIMBOLURILOR





Simboluri pe dispozitiv:

	Atenție! Citiți instrucțiunile cu atenție.		Risc de vătămare din cauza pieselor ejectate. Țineți persoanele din apropiere la distanță de mașina de tuns iarba.
	Atenție - lame ascuțite de tăiere! Țineți-le departe de picioare și mâini. Risc de rănire!		Opriți motorul înainte de a efectua reglaje sau lucrări de curățare.
 	Nu folosiți dispozitivul când plouă, nu tăiați iarba umedă. Pericol de electrocutare!	 	Atenție! Risc de rănire din cauza lamelor în mișcare PERICOL - lame de tăiere în rotație.
	Nu vă așezați pe dispozitiv.		Țineți persoanele din apropiere și copiii departe de mașina de tuns iarba.
	Atenție! Lamele mașinii de tuns iarba vor continua să se rotească		Nivelul de putere acustică LWA indicat în dB.
	Cerc de tăiere		Pericol! Păstrați mâinile și picioarele la o distanță sigură
	Reglarea înălțimii de tăiere		Clasa de protecție III
	Afișaj de comandă		Aparatele electrice nu trebuie eliminate împreună cu deșeurile menajere.
			Conformitatea cu cerințele relevante ale directivelor UE).

Simboluri de pe adaptorul de alimentare:

	Atenție!		Clasa de protecție II
	Citiți manualul de instrucțiuni cu atenție.		Transformator de siguranță închis, rezistent la scurtcircuit
	Siguranță dispozitiv		Unitate de alimentare detașabilă
	Sursă de alimentare în mod comutat		Dispozitivele electrice nu trebuie eliminate împreună cu deșeurile menajere.
	Conformitatea cu cerințele relevante ale directivelor UE).		

Simboluri grafice de pe stația de încărcare:

	După conectarea adaptorului de alimentare în priză și deconectarea cablului de delimitare, LED-ul clipește verde. Când cablul delimitator este conectat, nu mai clipește, se aprinde verde.		Cablul de delimitare este deteriorat sau conectat incorect.
	LED-ul s-a aprins în verde: Baterie complet încărcată		LED-ul se aprinde în roșu: Bateria este în curs de încărcare.

DESCRIEREA APARATULUI (Fig. 2)

1	Robot de tuns iarba	11	Cablu de delimitare	21	Baza stației de încărcare
2	Buton de reglare a înălțimii de tăiere	12	Știfturi de ancorare	22	Unitatea stației de încărcare
3	Buton START	13	Cuie de fixare	23	Capac rezistent la apă
4	Butonul HOME	14	Adaptor de alimentare	24	Fișa stației de încărcare
5	Butonul Back	15	Fișă de alimentare	25	Piuliță de fixare a fișei
6	Buton de urcare	16	Priză terminal adaptor	26	Conector terminal pozitiv
7	Buton de coborâre	17	Ansamblu stație de încărcare	27	Conector terminal negativ
8	Butonul OK /confirmare	18	Bara de protecție a stației de încărcare	28	Mâner de transport
9	Butonul Stop	19	Șurub	29	Port de încărcare
10	Afișaj	20	Lamă	30	Indicator luminos de încărcare

SIGURANȚA

Avertismente generale de siguranță

⚠ Important! Citiți cu atenție manualul de instrucțiuni. Păstrați manualul de instrucțiuni pentru consultări ulterioare.

⚠ Acest dispozitiv poate provoca vătămări grave dacă este utilizat necorespunzător.

Pentru a evita vătămarile corporale și daunele materiale, citiți și respectați următoarele instrucțiuni de siguranță și familiarizați-vă cu toate elementele de control.

Pregătirea:

- Acest dispozitiv nu este destinat utilizării de către copii, persoane cu capacități fizice, senzoriale sau mentale limitate, persoane cu experiență sau cunoștințe insuficiente sau persoane care nu sunt familiarizate cu instrucțiunile. Copiii trebuie supravegheați pentru a vă asigura că nu se joacă cu dispozitivul. Curățarea și întreținerea nu trebuie să fie efectuate de către copii.

- Nu lăsați niciodată copiii sau persoanele care nu sunt familiarizate cu aceste instrucțiuni să utilizeze aparatul. Reglementările locale pot restricționa vârsta operatorului.

- Operatorul sau utilizatorul este responsabil pentru orice accident sau vătămare corporală și/sau daune materiale provocate terților sau bunurilor acestora.

- Verificați terenul pe care va fi utilizat aparatul și îndepărtați orice pietre, bețe, fire sau alte obiecte străine.

- Efectuați întotdeauna o inspecție vizuală a dispozitivului înainte de a-l utiliza. Nu utilizați dispozitivul dacă echipamentul de siguranță, părțile unității de tăiere sau șuruburile acestuia lipsesc, sunt uzate sau deteriorate. Uneltele și bolțurile deteriorate trebuie înlocuite numai ca set pentru a preveni dezechilibrul.

- Aveți grijă la utilizarea dispozitivelor cu mai multe unelte de tăiere, deoarece mișcarea unei lame poate duce la rotirea celorlalte lame.

- Folosiți numai piese de schimb și accesorii care sunt furnizate și recomandate de către producător. Utilizarea de piese produse din exterior duce la pierderea imediată a dreptului la garanție.

- Asigurați instalarea corectă a sistemului automat de protecție perimetrală în conformitate cu instrucțiunile.

Utilizarea dispozitivului:

⚠ Nu aduceți picioarele sau mâinile în apropierea pieselor rotative (sau sub acestea) atunci când lucrați. Risc de vătămare!

Respectați normele de protecție împotriva zgomotului și alte reglementări locale.

- Nu lăsați niciodată aparatul nesupravegheat dacă știți că în apropiere se află animale de companie, copii sau alte persoane.

- Utilizați mașina numai la lumina zilei sau cu un iluminat artificial bun.

- Evitați să folosiți mașina când iarba este umedă.

- Nu folosiți mașina dacă nu purtați încălțăminte închisă. Purtați întotdeauna încălțăminte rezistentă și pantaloni lungi.

- Asigurați-vă întotdeauna că aveți o poziție fermă pe pante.

- Fiți deosebit de atent atunci când întoarceți mașina spre dumneavoastră.

- Dacă pătrund corpuri străine în uneltele de tăiere sau dacă mașina generează zgomote neobișnuite sau vibrează neobișnuit, opriți imediat alimentarea cu energie electrică (STOP) și lăsați mașina să se oprească. Deconectați mașina de la rețeaua de alimentare și efectuați următorii pași înainte de a porni din nou mașina și de a o pune în funcțiune:

- Verificați dacă mașina nu prezintă deteriorări;

- Înlocuiți sau reparați toate piesele deteriorate;

- Verificați dacă există piese slăbite și strângeți-le dacă este necesar.

- Opriți aparatul, așteptați ca lamelele să se oprească și scoateți bateria din aparat.

- Înainte de a elimina un blocaj;

- Înainte de a verifica, curăța sau interveni asupra mașinii;

- Pentru a verifica dacă mașina este deteriorată după ce a intrat un corp străin;

- Pentru o verificare imediată în cazul în care mașina începe să vibreze în mod anormal.

• Porniți motorul conform instrucțiunilor și numai dacă picioarele dumneavoastră se află la o distanță sigură de uneltele de tăiere.

• Porniți aparatul cu atenție, în conformitate cu aceste instrucțiuni.

Asigurați-vă că picioarele dumneavoastră se află la o distanță suficientă de lamele rotative. Dispozitivul nu trebuie ridicat sau transportat în timp ce motorul este în funcțiune. Opriți aparatul dacă trebuie înclinat pentru transport, dacă trebuie traversate alte suprafețe decât gazonul și în timp ce aparatul este transportat spre și dinspre terenul de cosit.

- Nu lucrați cu un dispozitiv deteriorat sau incomplet sau cu unul care a fost modificat fără permisiunea producătorului.

- Nu suprasolicitați dispozitivul. Lucrați numai în intervalul de putere indicat și nu modificați setările controlerului de pe motor. Nu utilizați utilaje cu performanțe scăzute pentru lucrări grele. Nu utilizați dispozitivul în scopuri pentru care nu este destinat.

- Nu utilizați dispozitivul în apropierea unor lichide sau gaze inflamabile. Există un risc de incendiu sau de explozie dacă nu se respectă acest sfat.

- Nu ridicați și nu transportați niciodată dispozitivul când motorul este în funcțiune.

- Aparatul nu trebuie utilizat la altitudini mai mari de 2000m.

- Nu lăsați niciodată aparatul nesupravegheat la locul de muncă atunci când acesta este gata de utilizare.

Întreținerea și depozitarea:

- În timpul întreținerii lamelelor de tăiere, țineți cont de faptul că, chiar dacă alimentarea cu energie electrică este oprită, lamelele de tăiere pot fi în mișcare.

- Asigurați-vă că toate piulițele, bolțurile și șuruburile sunt strânse corespunzător și că dispozitivul este în stare de funcționare sigură.

- Inspectați mașina de tuns iarba pentru a vedea dacă există deteriorări.

- Solicitați efectuarea oricăror reparații necesare la piesele deteriorate.

- Nu încercați să reparați singur dispozitivul decât dacă aveți pregătire profesională. Toate lucrările care nu sunt menționate în aceste instrucțiuni pot fi efectuate numai de către reprezentanții de service autorizați, însărcinați de noi.

- Depozitați aparatul într-un loc uscat și departe de accesul copiilor.

- Manipulați dispozitivul cu grijă. Păstrați uneltele ascuțite și curate pentru a putea lucra mai bine și mai sigur. Respectați instrucțiunile de întreținere.

- Purtați mănuși de protecție atunci când înlocuiți echipamentul de tăiere.

- Înlocuiți piesele uzate sau deteriorate în interesul siguranței. Când instalați lamele, aveți grijă ca degetele dvs. să nu se prindă între lamele rotative și părțile staționare ale mașinii.

• Asigurați-vă că se utilizează numai uneltele de tăiere de schimb aprobate de producător.

Siguranța electrică:

- Asigurați-vă că tensiunea de rețea corespunde cu detaliile de pe plăcuța de identificare.

- Evitați contactul corpului cu părțile împământate (de exemplu, garduri metalice, stâlpi metalici).

- Țineți cablul de alimentare la distanță de uneltele de tăiere atunci când lucrați.

Lamele de tăiere pot deteriora cablul de alimentare și pot duce la contactul cu piese sub tensiune.

- Nu folosiți cablul de alimentare pentru a deconecta fișa de la priză. Protejați cablul de alimentare de căldură, ulei și margini ascuțite.
- Opriti aparatul și deconectați fișa de la priză dacă cablul de alimentare este deteriorat. În cazul în care cablul acestui dispozitiv este deteriorat, acesta trebuie înlocuit de către producător sau de către serviciul clienți al acestuia sau de către o persoană cu calificare similară pentru a evita pericolele.
- Nu conectați un cablu de alimentare deteriorat la sursa de alimentare. Nu atingeți un cablu de alimentare deteriorat atâta timp cât este conectat la sursa de alimentare. Un cablu de alimentare deteriorat poate duce la atingerea unor piese sub tensiune.

Manipularea corectă a încărcătorului

- Acest dispozitiv poate fi utilizat de copii cu vârsta de peste 8 ani, precum și de persoane cu abilități fizice, senzoriale sau mentale reduse sau fără experiență și cunoștințe, dacă sunt supravegheați sau au fost instruiți cu privire la utilizarea în siguranță a dispozitivului și înțeleg pericolele rezultate. Copiii nu trebuie să se joace niciodată cu dispozitivul. Curățarea și întreținerea de către utilizator nu trebuie să fie efectuate de către copii dacă aceștia nu sunt supravegheați.
- Utilizați numai încărcătorul furnizat pentru a încărca bateria. Risc de incendiu și de explozie.
- Înainte de fiecare utilizare, verificați stația de încărcare, cablul și fișa, iar reparațiile să fie efectuate de o persoană calificată. Utilizați numai piese de schimb originale. Nu utilizați încărcătorul dacă este defect și nu îl deschideți dumneavoastră. Astfel vă asigurați că siguranța dispozitivului nu este afectată în mod negativ.
- Asigurați-vă că tensiunea de rețea corespunde detaliilor de pe plăcuța de identificare a adaptorului de încărcare. Risc de electrocutare.
- Deconectați adaptorul încărcătorului de la rețeaua de alimentare cu energie electrică

SETAREA



Verificați în mod regulat zona gazonului pentru a vedea dacă există pietre, crengi, fire și obiecte care pot deteriora dispozitivul și lamele.

Asamblarea adaptorului de alimentare și a stației de încărcare (fig.3 și 4)

1. Așezați unitatea de încărcare (22) cu cele două urechi mai întâi în placa de bază (21) a stației de încărcare.
2. Apăsăți unitatea de încărcare (22) în jos, astfel încât să fie bine așezată în placa de bază.
3. Fixați unitatea de încărcare (22) de jos pe placa de bază (21) cu cele patru șuruburi (19) incluse. A se vedea fig.3.
4. Conectați capul de borne (16 și 25) al unității de încărcare și adaptor de încărcare împreună cu fișa. Când îl conectați, asigurați-vă că cârligul plat se potrivește unul cu celălalt. În caz contrar, dispozitivul va fi deteriorat. Consultați figura 4.
5. Blocați bornele prin fixarea piuliței cu șurub (24)

Amplasarea stației de încărcare (fig. 5)

Localizați cea mai bună poziție pentru stația de încărcare. Rețineți că aceasta are nevoie de o conexiune permanentă la rețeaua electrică, așa că țineți cont de localizarea celei mai apropiate prize de curent.

Pentru a vă asigura că robotul de tuns iarba se poate întoarce fără probleme la stația de încărcare, lăsați 2 m de cablu drept în fața stației de andocare și 50 cm în partea dinspre zona de tăiere. Folosiți o locație umbrită pentru stația de încărcare, deoarece o temperatură mai scăzută în timpul încărcării este benefică pentru baterie.

Important: Așezați stația de încărcare pe o suprafață plană și uniformă, departe de iazuri, piscine sau scări. Vă recomandăm o protecție adecvată împotriva intemperiilor, de exemplu un port robot sau un garaj.

Nu așezați stația de încărcare prea aproape de o pantă, cum ar fi în vârful unui deal sau la baza unei brazde. Evitați înclinația stânga și dreapta cu mai mult de 5 grade.

Înainte de a închide sau de a deschide conexiunile la mașina de tuns iarba. Acest lucru asigură faptul că bateria reîncărcabilă din interiorul mașinii de tuns iarba și unitatea de încărcare nu sunt deteriorate.

- Păstrați stația de încărcare curată și ferită de umiditate și ploaie. Murdărirea și pătrunderea apei cresc riscul de electrocutare.
- Stația de încărcare poate fi utilizată numai cu bateriile reîncărcabile originale corespunzătoare din interiorul mașinii de tuns iarba. Încărcarea altor baterii poate duce la vătămări și la risc de incendiu.
- Evitați deteriorarea mecanică a unității de încărcare. Aceasta poate duce la scurtcircuite interne.
- Încărcătorul nu trebuie să fie utilizat pe sau în imediata vecinătate a suprafețelor inflamabile (de exemplu, hârtie, textile). risc de incendiu din cauza încălzirii cauzate de încărcare.
- În cazul în care cablul acestui dispozitiv este deteriorat, acesta trebuie înlocuit de către producător sau de către serviciul de asistență pentru clienți al acestuia sau de către o persoană cu o calificare similară, pentru a evita pericolele.
- Nu încercați să încărcați bateriile nereîncărcabile în încărcător. Dispozitivul ar putea fi deteriorat.

Riscurile reziduale

Întotdeauna vor exista riscuri reziduale, chiar dacă utilizați această unealtă electrică în conformitate cu instrucțiunile. Următoarele pericole pot apărea în legătură cu tipul și modelul acestei scule electrice:

- Rănire prin tăiere dacă nu se poartă mănuși adecvate.

⚠️ Atenție! În timpul funcționării, această sculă electrică produce un câmp electromagnetic. În anumite circumstanțe, acest câmp poate afecta în mod negativ implanturile medicale active sau pasive. Pentru a reduce pericolul de vătămare gravă sau fatală, utilizatorii care poartă implanturi medicale trebuie să se consulte cu medicul lor și cu producătorul implantului înainte de a utiliza mașina.

Dacă gazonul dvs. are o suprafață moale sau neuniformă, vă recomandăm să fortificați zona din jurul stației de încărcare cu o plasă de protecție a gazonului. În caz contrar, solicitarea repetată a roților din spate poate deteriora gazonul.

După ce poziția stației de încărcare este confirmată și conexiunea electrică la rețea este stabilă, vă rugăm să nu o conectați încă la rețeaua electrică. Finalizați toate lucrările de dispunere a cablurilor de delimitare înainte de a conecta stația de încărcare la rețeaua electrică.

Pregătiri înainte de amplasarea cablurilor de delimitare (fig. 6)

Înainte de a amplasa cablurile de delimitare, vă recomandăm să creați o șchiță a gazonului dumneavoastră, incluzând toate obstacolele și modul în care acestea trebuie protejate. Astfel, este mai ușor să găsiți o poziție bună pentru stația de încărcare și cum să plasați corect cablul de delimitare în jurul perimetrului grădinii dvs. protejând tufișurile, straturile de flori etc. De asemenea, veți avea nevoie de câteva unelte, cum ar fi un ciocan și un clește de tăiat cablul, un clește sau o foarfecă. De asemenea, înainte de a amplasa cablul de delimitare, trebuie să cunoașteți următoarele și să faceți câteva pregătiri în acest sens.

--Limitări de tăiere:

Robotul de tuns iarba este echipat cu senzori de coliziune. Aceștia vor detecta orice obstacol rigid și fix mai înalt de 100 mm, cum ar fi pereții, gardurile și mobilierul de grădină.

Atunci când se declanșează, robotul de tuns iarba se va opri, va da înapoi și va continua să tundă în altă direcție. Cu toate acestea, protejarea obstacolelor derulând cablul de delimitare este soluția recomandată pe termen lung.

--Arbori

Robotul de tuns iarba tratează copacii ca obstacole obișnuite, dar dacă rădăcinile copacului sunt expuse și mai joase de 100 mm, această zonă trebuie exclusă cu ajutorul cablului de delimitare pentru a proteja rădăcina copacului, lamele de tăiere sau roțile din spate de deteriorare.

--Pietre

Vă recomandăm să curățați gazonul de roci și pietre mici (cu o înălțime mai mică de 100 mm) și de orice pietre cu o margine rotundă sau înclinată. Robotul de tuns iarba ar putea încerca să se cațere pe astfel de pietre în loc să le recunoască drept o barieră. Un robot de tuns iarba care rămâne blocat pe o astfel de piatră necesită intervenția utilizatorului pentru a relua tunsul. Contactul cu pietrele poate duce la deteriorarea lamelor.

--Plante

Robotul de tuns iarba poate parcurge pante cu o înclinație sau o declivitate maximă de 47%.

--Lacuri/piscine

Deși Robotul de tuns iarba este protejat împotriva ploii și a jeturilor de apă, scufundarea este susceptibilă să provoace deteriorarea gravă a componentelor electronice.

Prin urmare, este imperativ să excludeți orice piscină din zona de tăiere. Pentru mai multă siguranță, vă recomandăm să plasați un gard în jurul piscinei..

--Suprafețe neuniforme ale gazonului

Suprafețele neuniforme ale gazonului pot face ca lamelele să atingă solul. Vă recomandăm să nivelați gazonul înainte de a utiliza robotul de tuns iarba sau să excludeți zonele neuniforme cu ajutorul cablului de delimitare.

Amplasarea și fixarea cablurilor de delimitare (fig. 7)

Vă recomandăm cu insistență să tundeți gazonul până la 60 mm sau mai puțin înainte de a amplasa cablul de delimitare. Îngroparea cablului de delimitare este în întregime opțională. Cu toate acestea, cu cât amplasați cablul de delimitare mai aproape de sol, cu atât scade șansa de a vă împiedica de ea sau de a o deteriora atunci când tundeți gazonul.

-Utilizați rigla pentru a asigura distanța necesară de 20-30 cm între cablu și obstacole.

--evitați să creați colțuri ale cablului de delimitare cu un unghi de 90°. În schimb, împărțiți-le în două unghiuri de 45° sau într-unul rotund.

--Distanța recomandată între doi țărushi este de aproximativ 80 cm în linii drepte și mai mică în curbe strânse. Rețineți că fanta cârligului și fanta cablului este întotdeauna orientată spre exteriorul limitei (a se vedea figura.7-1).

La prima plantare a țărushilor, nu-i înfigeți complet în pământ. Folosiți un ciocan ușor pentru a le înfige puțin. Localizați, de asemenea, știfturile de fixare și așezați fiecare dintre ele pe gazon la o distanță aproximativ corectă față de marginile gazonului (20-30 cm) și față de obstacole.

-- Dacă ați creat un coridor de delimitare în interiorul zonei dvs. de lucru, coridorul trebuie să aibă o lățime de cel puțin 2 m și o lungime maximă de 8 m. Dacă un coridor este prea îngust sau prea lung, Este posibil ca robotul de tuns iarba să nu fie capabil să navigheze de la un capăt la altul. (a se vedea figura 7-2).

--Utilizați cablul de delimitare pentru a exclude orice strat de flori din zona de tăiere. Există două opțiuni pentru cele două lungimi de cablu de delimitare care se întind între stratul de flori și limita exterioară:

1) Păstrați distanța dintre cablurile paralele la peste 10 cm. În acest fel, robotul de tuns iarba va recunoaște cablul de delimitare

ca un obstacol obișnuit. La tăiere, acesta va "sări" peste el ca de obicei (a se vedea figura 7-3).

Când urmează cablul de delimitare înapoi la stația de încărcare, va face un ocol în jurul stratului de flori.

2) Alternativ, mențineți distanța dintre cele două cabluri paralele sub 5 mm. Nu încrucișați cablurile - a se vedea figura 7-4. În acest fel, robotul de tuns iarba nu va recunoaște firele și se va deplasa nestingherit peste ele. Această opțiune necesită amplasarea unui obstacol pe cablul de delimitare din jurul stratului de flori. Așezați obstacolul, de exemplu o piatră mare sau un stâlp, în apropierea poziției A indicate în figura 7-4. Obstacolul trebuie să fie înconjurat de o zonă plană de aproximativ 1 m x 1 m, fără pante. Acest obstacol va permite mașinii să iasă din cerc.

-- Orice cabluri de delimitare paralele (11) instalate la o distanță de cel puțin 10 cm sunt identificate ca obstacol de mașina de tuns iarba și sunt evitate (a se vedea fi gura 7-5). Și păstrați o distanță de cel puțin 1 m între obstacolele delimitate. Bordurați obstacolele care nu respectă această distanță minimă ca un singur obstacol (a se vedea figura 7-5).

-- Dacă o alee de acces înălțată vă traversează gazonul, mai bine păstrați-o în afara cablului de delimitare.

Vă rugăm să lăsați o distanță de siguranță de 40 cm între aleea de acces și cablul de delimitare. (a se vedea figura 7-6).

--În cazul în care aleea de acces și gazonul sunt la același nivel, nu ezitați să folosiți cablul de delimitare pentru a crea un coridor. Acest lucru permite robotului dvs. de tuns iarba să traverseze aleea de acces și să ajungă la gazonul opus.(a se vedea figura 7-7).

Conectarea stației de încărcare la cablul de delimitare (fig.8)

1 Dezizolați aproximativ 10-15 mm din ambele capete ale cablului de delimitare (11) cu ajutorul unui dezizolator de cabluri.

2. Mutați capacul (23) în sus.

3. Conectați capătul cablului de delimitare (11) care se îndepărtează din față și înconjoară gazonul care urmează să fie cosit la borna de contact (27) marcată -.

4. Treceți celălalt capăt al cablului de delimitare (11) prin canelura (29) de sub stația de încărcare (17). Conectați acest capăt al cablului la borna de contact (26) marcată +.

5. Conectați fișa de alimentare (15) la sursa de alimentare.

6. Verificați LED-ul (30) de pe stația de încărcare.

Dacă LED-ul (30) se aprinde în verde, cablul de delimitare (11) este conectat corect la stația de încărcare (17).

7. Fixați stația de încărcare și bara de protecție a stației de încărcare (18) cu ajutorul cuielor de fixare (13).

Bara de protecție a stației de încărcare (18) se fixează pe partea laterală a stației de încărcare în afara zonei de gazon restricționate.

ATENȚIE! Când stați în fața stației de încărcare, asigurați-vă că stația se află în partea stângă a zonei de gazon. În caz contrar, mașina de tuns iarba va tunde în afara cablului de delimitare, sau mașina de tuns iarba nu poate corecta înapoi la zona de încărcare deoarece mașina de tuns iarba se deplasează în sensul acelor de ceasornic spre baza de încărcare.

OPERAREA

PORNIREA INICIALĂ

Pornirea mașinii de tuns iarba

1. Apăsăți și mențineți apăsat butonul START (3) timp de aproximativ 3 secunde până când se aprinde afișajul (10).

2. Setăți limba dorită. Selectați cu ajutorul butoanelor săgeată (6) & (7), apoi confirmați selecția cu butonul OK (8).

3. Setăți data și ora cu ajutorul butoanelor săgeată (6) & (7). Confirmați selecția cu butonul OK (8). Pozițiile individuale pot fi navigate cu ajutorul butonului OK (8) (săriți la dreapta).

NOTĂ: Setarea corectă a datei și orei este necesară pentru a asigura funcționarea corectă a setărilor orei de funcționare.

4. Introduceți PIN-ul din 4 cifre (setarea din fabrică "1111"). Pentru informații despre ce butoane se traduc în introducerea PIN-ului și cum, consultați capitolul "Setări".

9. Confirmați selecția cu butonul OK (8).

10. Reveniți la meniul principal cu ajutorul butonului înapoi (5).

PORNIREA ȘI OPRIREA (FIG.9)

Pornirea mașinii de tuns iarba:

1. Apăsăți și mențineți apăsat butonul START (3) timp de aproximativ 3 secunde până când afișajul se aprinde (10).

REȚINEȚI: Modificați parola setată din fabrică după punerea în funcțiune inițială, consultați capitolul "Modificarea PIN-ului".

5. Apăsăți butonul OK (8) pentru a intra în meniul principal. Mașina de tuns iarba se află acum în modul standby.

Setarea limbii

1. Dacă este necesar, deschideți capacul superior transparent.

2. Deblocați afișajul (10) cu PIN-ul din 4 cifre (setarea din fabrică "1111").

3. Apăsăți butonul OK (8) pentru a intra în meniul principal.

4. Utilizați butoanele săgeată (6) &(7) pentru a selecta "Settings" (Setări).

5. Confirmați selecția cu butonul OK(8).

6. Utilizați butoanele săgeată (6) &(7) pentru a selecta "Language" (Limba).

7. Confirmați selecția cu butonul OK(8).

8. Utilizați butoanele săgeată (6) pentru a selecta limba dorită.

modificați setările din fabrică.

Buton pe panoul de comandă	Nume	Număr pentru introducerea codului PIN	Funcții

2. Introduceți codul PIN din 4 cifre (setarea din fabrică "1111"). Pentru informații despre ce butoane se traduc în introducerea PIN-ului și cum, a se vedea capitolul "Setare".

3. Apăsați butonul OK (8) pentru a intra în meniul principal. Mașina de tuns iarba se află acum în modul standby.

REȚINEȚI: Dacă mașina de tuns iarba se află în modul standby sau de încărcare, apăsați o dată butonul START (3) pentru a începe cositul. Mașina de tuns iarba nu va porni până când capacul superior nu este închis.

REȚINEȚI: Dacă ați introdus un PIN greșit: Așteptați aproximativ 3 secunde sau apăsați butonul OK (8) pentru a putea introduce PIN-ul din nou.

Dacă introduceți un PIN incorect de trei ori la rând, ecranul rămâne blocat timp de 15 secunde. Pentru fiecare PIN incorect suplimentar, timpul de blocare se dublează.

Oprirea mașinii de tuns iarba:

1. Apăsați și mențineți apăsat butonul START (3) timp de aproximativ 3 secunde.

Mașina de tuns iarba se oprește dacă:

- este apăsat butonul STOP (9)
- butonul START (3) este apăsat timp de 3 secunde
- capacul (1) este ridicat
- se pierde semnalul cablului de delimitare și nu îl regăsește în decurs de 5 minute
- trece peste cablul de delimitare în timpul cositului.
- rămâne blocată între obstacole și are nevoie de mai mult de 10 secunde pentru a găsi o cale de ieșire.
- este ridicată.

TUNȘUL IERBII

1. Deschideți capacul superior.
2. Deblocați afișajul (10) cu PIN-ul din 4 cifre (setarea din fabrică "1111").

Când mașina de tuns iarba se află în stația de încărcare și se încarcă: 3. Apăsați o dată butonul START (3).

- Dacă nivelul de încărcare a bateriei este mai mare de 70 %, pe afișaj apare "Close the cover to start" (Închideți capacul pentru a porni). Închideți capacul și mașina de tuns iarba va începe să tundă automat.

- Dacă nivelul de încărcare a bateriei este mai mic de 70 %, afișajul arată "Low battery" (Baterie descărcată) după 2 secunde. Mașina de tuns iarba se încarcă până când nivelul de încărcare a bateriei este de 90 % și apoi începe să tundă automat.

Când mașina de tuns iarba se află în modul standby:

3. Apăsați o dată butonul START (3).
- Dacă nivelul de încărcare a bateriei este mai mare de 30 %, pe afișaj apare "Close the cover to start" (Închideți capacul pentru a porni). Închideți capacul și mașina de tuns iarba va începe să tundă automat.

- Dacă nivelul de încărcare a bateriei este mai mic de 30 %, afișajul arată "Low battery" (Baterie descărcată) după 2 secunde. Mașina de tuns iarba se deplasează la stația de încărcare.





NOTĂ: În funcție de natura ierbii (înălțime, grosime), robotul de tuns iarba își reglează viteza de tuns pentru a asigura un rezultat bun.

ÎNAPOI LA STAȚIA DE ÎNCĂRCARE

Când aparatul se află în modul standby, apăsați și mențineți apăsat butonul HOME (4) timp de aproximativ 3 secunde. Afișajul (10) afișează "Close cover to start" (Închideți capacul pentru a porni). Închideți capacul și mașina de tuns iarba se deplasează la stația de încărcare. Apoi începe să se încarce acolo.

SETĂRILE (FIG.9)

Mașina de tuns iarba are următoarele opțiuni de setare pe care le puteți face prin intermediul panoului de comandă dacă doriți să

	Buton HOME (4)	1	Apăsați în modul standby pentru a face robotul să se întoarcă la stația de încărcare
	Buton săgeată (6)	2	Deplasați selectorul /cursorul în sus, în interfața de meniu
	Buton săgeată (7)	3	Măriți cifra atunci când setați parametrii
	Butonul OK (7)	4	Mutați selectorul /cursorul în jos, în interfața de meniu
	Buton înapoi (5)		Reduceți valoarea la setarea parametrilor
			Confirmați setarea
			Apelarea interfeței de introducere a PIN-ului după ce s-a încheiat o stare de eroare
			Apelarea meniului următor
			Confirmare pentru a trece de la meniul principal la următorul nivel de meniu
			Înapoi la meniul anterior
			Anularea următoarei lucrări

MENIURI PE AFISAJ

Meniu principal	Meniu nivelul 1	Meniu nivelul 2
Modul spot		
Setări	Limba	
	Data și ora	
	Modul ploaie	
	Durata de funcționare	
	Setare WiFi	
	Modificare PIN	
	Informații	Registru eroare Registru de funcționare Informații dispozitiv
	Setări din fabrică	
Verificarea versiunii		
Programare		
Zone secundare		

Explicarea mesajelor (statusului) de pe afișaj

Text în panoul de comandă	Explicație
Standby	Mașina de tuns iarba este în modul standby, nu există mesaje de eroare
Input PIN	Solicitare de introducere a PIN-ului
Charging	Mașina de tuns iarba se încarcă
Mowing	Mașina de tuns iarba tunde
Auto mowing	Mașina de tuns iarba tunde automat
Spot mode	Mașina de tuns iarba tunde o zonă definită
Fix point mowing finished	Tunșul finalizat în "modul punctual"
Paused	Mașina de tuns iarba în stare de pauză declanșată de: - Apăsarea butonului STOP - Apăsarea butonului "Pauză" din APP
Emergency stop	A fost apăsat butonul STOP (9)
Charge to work	Mașina de tuns iarba se încarcă
Updating	Efectuați firmware-ul necesar / în curs de execuție
Low battery, Charge to work	Nivelul de încărcare al bateriei nu îndeplinește cerințele minime la începutul lucrului: 70 % pentru cosirea automată

	30 % pentru cosirea în puncte fixe (mod punctual)
Raining now, returning	Senzorul de ploaie a fost activat
Close cover to start.	Cerere de închidere a capacului
Change to work paused	Încărcarea a fost întreruptă (de exemplu, manual sau din cauza unei pene de curent)
Work interrupted, please retry	Cositul automat a fost întrerupt (de exemplu, a fost apăsat butonul STOP (9), capacul (1) a fost deschis)
Place inside the boundary and retry	Solicitare de a plasa mașina de tuns iarba în interiorul cablului de delimitare
Continue working?	Apăsați butonul OK (8) pentru a continua lucrarea sau apăsați butonul Back (5)
Time set wrong	Ora corectă
Charge to work paused	Procesul de încărcare a fost întrerupt, cauză care trebuie verificată la fața locului
Current work was stopped	Procesul de lucru a fost întrerupt, a se verifica cauza la fața locului
Low battery voltage	Nivelul de încărcare al bateriei nu îndeplinește cerințele minime la începutul lucrului:
Low battery, charge to work	70 % pentru cositul automat 30 % pentru cositul în puncte fixe (modul punctual).
Low battery voltage, Return to station	Așezați mașina de tuns iarba în stația de încărcare sau pentru a aștepta finalizarea procesului de încărcare sau mașina de tuns iarba revine la stația de încărcare în mod independent
No loop signal	Verificați instalarea corectă a liniei de demarcație și corectati dacă este necesar, plasați mașina de tuns iarba în interiorul limitei și reporniți-o.
No signal, please setup the loop first	
Loop signal lost	
Mower was locked! waiting...	Așteptați până la finalizarea procesului în curs de desfășurare
Wrong pin, kindly retry.	Introduceți din nou PIN-ul
Place inside the boundary and retry	Plasați mașina de tuns iarba în interiorul limitei și reporniți-o.
Mower outside	
Please reboot to start the firmware update	Reporniți mașina de tuns iarba
Work interrupted, please retry	
Rain sensor activated	Senzorul de ploaie este activat
Mower in the station	Mașina de tuns iarba în stație
Mower is not in the station	Mașina de tuns iarba nu se află în stație, Dacă este necesar, plasați mașina de tuns iarba în stație
Press 'START' key to start	Apăsați butonul START (3)
Duration at least 30 mins	Indicarea timpului necesar
Searching for signal...	Mașina de tuns iarba își caută semnalul
Copy file, please wait	Așteptați procesul de copiere
Please turn it off	Opriti mașina de tuns iarba
Update fail	Dacă este necesar, efectuați din nou procedura de actualizare.
Error	A se vedea capitolul "Citirea jurnalului de funcționare și de eroare"

Battery voltage high	Tensiunea bateriei este prea mare
Cutting motor stall	A se vedea capitolul "Eliminarea blocajelor"; Verificați dacă există corpuri străine/defecte la lamele; Dacă este necesar, contactați centrul de service local.
Left motor stall	
Please replace the battery	Contactați dealerul local sau centrul de service pentru ajutor.
Battery abnormal	
Battery damaged	
Battery temperature too low (discharge)	Anulați procesul de încărcare
Battery High temp	Bateria are o temperatură ridicată și lăsați-o să se răcească.
High charge current	Anulați procesul de încărcare, verificați curentul de intrare
High charge voltage	Anulați procesul de încărcare, verificați tensiunea de intrare
High temp	Anulați procesul de încărcare
Mower lifted	Mașina de tuns iarba a fost ridicată
Mower overturned	Așezați mașina de tuns iarba în poziție verticală și reporniți-o
Mower trapped	Eliberați mașina de tuns iarba și reporniți
Mower tilted	Așezați mașina de tuns iarba în poziție verticală și reporniți-o
Motor over temperature	Opriti mașina de tuns iarba și lăsați-o să se răcească
Motor error	Contactați dealerul sau centrul de service pentru ajutor
Em sensor disconnect	
Hall sensor failure	
Hardware error	
Ladung abnormal	
Charging abnormal	
Battery discharge error	
Inertial measurement unit (IMU) Error	
Motor disconnect	
Motor hall error	
Motor overcurrent	
Motor stall	
Right motor stall	
Rain sensor failure	
Loop sensor failure	

MODUL SPOT / COSITUL ÎN PUNCT FIX

Această funcție vă permite să tundeți gazonul care, în caz contrar, este acoperit de scaune, echipamente pentru locuri de joacă sau altele similare.

1. Așezați mașina de tuns iarba pe zona țintă a gazonului.
2. Dacă este necesar, deschideți capacul.
3. Deblocați afișajul (10) cu PIN-ul din 4 cifre (setarea din fabrică "1111").
4. Apăsați butonul OK (8) pentru a intra în meniul principal.
5. Selectați "Spot mode" cu ajutorul butoanelor săgeată (6)&(7). Pe afișaj apare "Close the cover to start" (Închideți capacul pentru a începe).
6. Închideți capacul și mașina de tuns iarba începe să tundă cu punctul fix.

REȚINEȚI: Mașina de tuns iarba tunde în spirală în sens invers acelor de ceasornic și trece la "Tuns automat" după o rază de tuns de 1 m sau 3,5 minute de tuns.

Dacă mașina de tuns iarba întâlnește un obstacol, mașina de tuns iarba se oprește, afișajul indică faptul că tunsul s-a oprit și mașina de tuns iarba trece în modul de așteptare.

Când mașina de tuns iarba atinge cablul de delimitare (11), aceasta continuă să tundă în direcția spirală opusă.

REȚINEȚI: Dacă mașina de tuns iarba se află în afara cablului de delimitare (11) sau pe

stația de încărcare și selectați "Spot mode", pe afișaj apare "Place inside the boundary and retry". Așezați mașina de tuns iarba în interiorul cablului de delimitare (11) și lângă stația de încărcare și reluați "Spot mode" (Modul spot).

REȚINEȚI! Dacă nivelul de încărcare a bateriei este mai mic de 30 %, afișajul indică "Low battery voltage " (Tensiune scăzută a bateriei) după 2 secunde. Încărcați mașina de tuns iarba înainte de a începe să tundeți cu punctul fix.

SETAREA DATEI ȘI A OREI

1. Dacă este necesar, deschideți capacul.
2. Deblocați afișajul (10) cu PIN-ul din 4 cifre (setarea din fabrică "1111").
3. Apăsăți butonul OK (8) pentru a intra în meniul principal.
4. Utilizați butoanele săgeată (6)&(7) pentru a selecta "Settings" (Setări).
5. Confirmați selecția cu butonul OK (8).
5. Folosiți butoanele săgeată (6)&(7) pentru a selecta "Date&time".
6. Confirmați selecția cu butonul OK (8).
7. Modificați data și ora cu ajutorul butoanelor săgeată (6). Pozițiile individuale pot fi navigate cu ajutorul butoanelor OK (8) (săriți la dreapta).

NOTĂ: Setarea corectă a datei și orei este necesară pentru a asigura funcționarea corectă a setărilor orei de funcționare.

SETAREA SENZORULUI DE PLOAIE

Avertisment! Nu folosiți niciodată mașina de tuns iarba în timpul furtunilor și asigurați-vă că ați deconectat stația de încărcare de la rețeaua electrică.

Dacă senzorul de ploaie este activat, mașina de tuns iarba revine la stația de încărcare atunci când plouă.

1. Dacă este necesar, deschideți capacul.
 2. Deblocați afișajul (10) cu PIN-ul din 4 cifre (setarea din fabrică "1111").
 3. Apăsăți butonul OK (8) pentru a intra în meniul principal.
 4. Utilizați butoanele săgeată (6) &(7) pentru a selecta "Setting".
 5. Confirmați selecția cu butonul OK (8).
 6. Utilizați butoanele săgeată (6) &(7) pentru a selecta "Rain mode" (Mod ploaie).
 7. Confirmați selecția cu butonul OK (8).
 8. Pentru a dezactiva senzorul de ploaie, selectați "Disable" și confirmați selecția cu butonul OK (8).
 9. Pentru a activa senzorul de ploaie, selectați "Enable" (Activare) și confirmați selecția cu butonul OK (8).
- REȚINEȚI!** Selectați "Setting" (Setare) pentru a seta un timp în minute în care mașina de tuns iarba ar trebui să reînceapă să funcționeze după ploaie.
- Selectați "Compensation Time" (Timp de compensare) pentru a decide, de asemenea, dacă mașina de tuns iarba trebuie să compenseze întreruperea timpului de funcționare cauzată de ploaie. Confirmați fiecare selecție cu butonul OK (8).
9. Reveniți la meniul principal cu ajutorul butonului Back (5).
- REȚINEȚI!** Vă sfătuim să nu lăsați mașina de tuns iarba să funcționeze pe timp de ploaie.

SETAREA TIMPULUI DE LUCRU

1. Dacă este necesar, deschideți capacul.
 2. Deblocați afișajul (10) cu PIN-ul din 4 cifre (setarea din fabrică "1111").
 3. Apăsăți butonul OK (8) pentru a intra în meniul principal.
 4. Utilizați butoanele săgeată (6) &(7) pentru a selecta "Setting" (Setare).
 5. Confirmați selecția cu butonul OK (8).
 6. Utilizați butoanele săgeată (6) &(7) pentru a selecta "Timp de lucru".
 7. Confirmați selecția cu butonul OK (8).
 8. Selectați timpul de lucru dorit cu ajutorul butoanelor săgeată.
- REȚINEȚI!** Setăți timpul de funcționare în ore întregi pe zi.
9. Confirmați selecția cu butonul OK (8).
 10. Reveniți la meniul principal cu butonul înapoi (5).

REȚINEȚI! Când se atinge timpul de funcționare setat pe zi, mașina de tuns iarba se întoarce automat la stația de încărcare. Se poate seta prelungirea timpului de funcționare în timpul pauzelor de ploaie

direct prin intermediul mașinii de tuns iarba, vezi capitolul "Setarea senzorului de ploaie" sau prin intermediul aplicației Smart Life App:

 Settings > Rain Sensor.

CONECTAREA MAȘINII DE TUNS IARBA LA WLAN

1. Dacă este necesar, deschideți capacul.
2. Deblocați afișajul (10) cu PIN-ul din 4 cifre (setarea din fabrică "1111").
3. Apăsăți butonul OK (8) pentru a intra în meniul principal.
4. Utilizați butoanele săgeată (6) &(7) pentru a selecta "Setting" (Setare).
5. Confirmați selecția cu butonul OK (8).
6. Utilizați butoanele săgeată (6) &(7) pentru a selecta "Set WiFi".
7. Utilizați smartphone-ul pentru a vă conecta la mașina de tuns iarba prin intermediul aplicației Smart Life App. Consultați manualul "Ghid de utilizare a aplicației"

SCHIMBAREA PINULUI

1. Dacă este necesar, deschideți capacul.
2. Deblocați afișajul (10) cu PIN-ul din 4 cifre (setarea din fabrică "1111").
3. Apăsăți butonul OK (8) pentru a intra în meniul principal.
4. Utilizați butoanele săgeată (6)&(7) pentru a selecta "Setting" (Setare).
5. Confirmați selecția cu butonul OK (8).
6. Utilizați butoanele săgeată (6)&(7) pentru a selecta "Change PIN" (Schimbare PIN).
7. Confirmați selecția cu butonul OK (8).
8. Introduceți vechiul PIN din 4 cifre. Dacă ați introdus PIN-ul greșit, utilizați butonul înapoi (5) pentru a reveni la introducerea PIN-ului.
9. Introduceți acum un nou PIN.
10. Confirmați noul PIN prin introducerea lui din nou. Dacă ați introdus PIN-ul incorect, reveniți la introducerea PIN-ului cu ajutorul butonului înapoi (5) și repetați pașii 8 și 9.
11. Puteți recunoaște o modificare reușită atunci când pe afișaj (10) apare "Success!" (Succes!). Reveniți la meniul principal cu butonul înapoi (5).

SETAREA/ȘTERGEREA UNUI PROGRAM

---Setarea unui program

1. Dacă este necesar, deschideți capacul.
2. Deblocați afișajul (10) cu PIN-ul din 4 cifre (setarea din fabrică "1111").
3. Apăsăți butonul OK (8) pentru a intra în meniul principal.
4. Folosiți butoanele săgeată (6) &(7) pentru a selecta "Schedule".
5. Selectați ziua pe care doriți să o setați (luni, marți, miercuri, miercuri, joi, vineri, sâmbătă, duminică) cu ajutorul butoanelor săgeată (6) &(7).
6. Apăsăți butonul OK pentru a intra în setarea zilei.
7. Selectați ora de început și de sfârșit cu butoanele săgeată (6) &(7).

REȚINEȚI! Pot fi setate două perioade de tuns pe zi.

8. Apăsăți butonul OK (8) pentru a confirma și selecția revine în stânga zilei.

REȚINEȚI! Dacă doriți să setați doar o perioadă de cosit, reveniți la ziua respectivă sau la meniul principal cu butonul înapoi (5).

9. Repetați pașii 5.-8. pentru a selecta perioada de programare pentru fiecare zi a săptămânii.
10. Apăsăți butonul OK (8) timp de 3 secunde pentru a confirma rezultatul acestei setări.
11. Apăsăți butonul înapoi (5) pentru a reveni apoi la meniul principal.

---Eliminarea unui program

1. Mutați selecția cu butoanele săgeată (6)&(7) la "All" (Toate) (stânga sus).
2. Apăsăți și mențineți apăsat butonul înapoi (5) pentru a șterge întregul program al săptămânii.

SETAREA ZONELOR SECUNDARE (Fig.11)

Uneori, curtea a fost separată ca mai multe blocuri, iar blocurile au fost conectate cu o trecere îngustă. (A se vedea fig.11).

Când mașina de tuns iarba funcționează, cu greu poate trece prin pasajul îngust spre blocul A2, și va funcționa în blocul A1. Când apar astfel de probleme, trebuie să setați zonele secundare după cum urmează:

1. Deschideți capacul.

2. Deblocați afișajul (10) cu PIN-ul din 4 cifre (setarea din fabrică "1111").
3. Apăsăți butonul OK (8) pentru a intra în meniul principal.
4. Utilizați butoanele săgeată (6)&(7) pentru a selecta "Secondary areas" (Zone secundare).
5. Apăsăți butonul OK pentru a selecta o zonă secundară (Areas).
6. Selectați distanța de pornire "Distance (dst)m" și raportul "Percent(pct)%" al zonei care urmează să fie cosită cu ajutorul butoanelor săgeată (6) &(7) și apăsați butonul OK pentru a confirma. După selecție, reveniți automat la prezentarea generală a zonelor secundare.
6. Repetați pasul 5 pentru a finaliza setarea fiecărei zone secundare (Areas).
7. Apăsăți butonul OK (8) timp de 3 secunde pentru a confirma rezultatul setării și apăsați butonul Back (5) pentru a reveni la meniul principal.

REȚINEȚI: După fiecare încărcare completă, mașina de tuns iarba parcurge distanța "Distanța (dst)m" specificată de dvs. de-a lungul cablului de delimitare (1 - 500 de metri) și apoi începe să tundă.

REȚINEȚI: La rubrica "Percent (pct)%" specificați raportul care este procentul din suprafața totală din interiorul firului delimitator care trebuie cosit.

Suma indicației "Percent (pct)%" (Procent (pct)%) a celor 5 zone secundare (Areas) trebuie să fie mai mică/egala cu 100 %.

RESTABILIREA SETĂRILOR DIN FABRICĂ

Mașina de tuns iarba poate fi resetată la setările din fabrică aici.

1. Dacă este necesar, deschideți capacul.
2. Deblocați afișajul (10) cu PIN-ul din 4 cifre (setarea din fabrică "1111").
3. Apăsăți butonul OK (8) pentru a intra în meniul principal.
4. Utilizați butoanele săgeată (6) &(7) pentru a selecta "Setting" (Setare).
5. Confirmați selecția cu butonul OK (8).
6. Utilizați butoanele săgeată (6) pentru a selecta "Factory set" (Setare din fabrică).
7. Confirmați selecția cu butonul OK (8).

REȚINEȚI: Mașina de tuns iarba se oprește și se resetează la setările din fabrică.

REȚINEȚI: Resetarea mașinii de tuns iarba la setările din fabrică nu șterge datele personale salvate la conectarea la aplicația Smart Life App. Pentru a șterge aceste date, procedați așa cum este descris în capitolul "Deconectarea dispozitivului și ștergerea datelor din App".

CITIREA JURNALULUI DE FUNCȚIONARE ȘI DE ERORI

1. Dacă este necesar, deschideți capacul.
 2. Deblocați afișajul (10) cu PIN-ul din 4 cifre (setarea din fabrică "1111").
 3. Apăsăți butonul OK (8) pentru a intra în meniul principal.
 4. Utilizați butoanele săgeată (6) &(7) pentru a selecta "Setting" (Setare).
 5. Utilizați butoanele săgeată (6)&(7) pentru a selecta "Information (nformații)".
 6. Folosiți butoanele săgeată (6) &(7) pentru a selecta "Error log" sau "Work log".
- REȚINEȚI:** Jurnalul de erori și de funcționare poate fi citit aici.
7. Apăsăți butonul înapoi (5) pentru a reveni la meniul principal.

VERIFICAREA ACTUALIZĂRII FIRMWARE-ULUI

1. Dacă este necesar, deschideți capacul.
2. Deblocați afișajul (10) cu PIN-ul din 4 cifre (setarea din fabrică "1111").
3. Apăsăți butonul OK (8) pentru a intra în meniul principal.
4. Utilizați butoanele săgeată (6) &(7) pentru a selecta "Setting" (Setare).
5. Folosiți butoanele săgeată (6) &(7) pentru a selecta "Version check" (Verificare versiune).

REȚINEȚI: Se face o verificare pentru a vedea dacă este disponibil un firmware mai recent. Dacă da, acesta va fi descărcat și instalat automat.

6. Apăsăți butonul înapoi (5) pentru a reveni la meniul principal..

ÎNCĂRCAREA

Mașina de tuns iarba se întoarce automat la stația de încărcare atunci când are o stare de încărcare scăzută. Pentru a face acest lucru, mașina de tuns iarba

localizează cel mai apropiat cablu de delimitare și îl urmărește în sensul acelor de ceasornic.

REȚINEȚI: Puteți, de asemenea, să plasați singur mașina de tuns iarba în stația de încărcare.

ATENȚIE! Risc de VĂTĂMARE! Apăsăți butonul STOP (9) înainte de a ridica mașina de tuns iarba!

LED-ul clipește în verde: Cablul de delimitare este deteriorat sau incorect conectat.

LED aprins în roșu: Bateria se încarcă.

LED aprins în verde: Încărcarea bateriei s-a încheiat.

LED-ul nu este aprins: Stația de încărcare nu este conectată la rețeaua electrică.

După ce bateria este complet încărcată, procesul de încărcare se oprește și mașina de tuns iarba trece în modul de așteptare.

VERIFICAREA NIVELULUI DE ÎNCĂRCARE A BATERIEI

Puteți verifica în orice moment starea de încărcare a mașinii de tuns iarba pe afișajul LCD.

1. Dacă este necesar, deschideți capacul superior.
2. Deblocați afișajul (10) cu PIN-ul din 4 cifre (setarea din fabrică "1111").
3. Starea de încărcare este acum afișată prin simbolul bateriei din dreapta sus.
4. Apăsăți butonul START (3) și închideți din nou capacul. Mașina de tuns iarba își reia activitatea întreruptă anterior.

REȚINEȚI: Este posibil și citirea nivelului de încărcare fără a debloca afișajul, dar este mai ușor atunci când afișajul este deblocat.

INSTRUCȚIUNI DE FUNCȚIONARE

Tunderea regulată a gazonului stimulează iarba la o formare crescută a frunzelor și, în același timp, distruge buruienile. Ca urmare, gazonul devine mai dens după fiecare cosire și se creează un gazon uniform și rezistent.

Prima cosire are loc aproximativ în aprilie, când iarba are o înălțime de aproximativ 7 - 8 cm. În timpul sezonului principal de creștere, gazonul trebuie tuns cel puțin o dată pe săptămână.

REGLAREA ÎNĂLȚIMII DE TĂIERE (fig.10)

ATENȚIE! Opriti aparatul și așteptați ca lamelele să se oprească. Există riscul de vătămare corporală.

1. Deschideți capacul superior.
2. Reglați roata rotativă (2) la înălțimea de tăiere dorită.
3. Închideți din nou capacul. Dispozitivul poate fi reglat în 8 trepte la o înălțime de tăiere între 25 - 60 mm.

Înălțimea de tăiere corectă este între 30 și 45 mm pentru un gazon ornamental și aproximativ 30 - 65 mm pentru un gazon utilitar.

REȚINEȚI: O înălțime de tăiere ridicată trebuie selectată pentru primele tăieri din sezon.

ÎNTRERUPEREA/ PORNIREA MANUALĂ A CICLULUI DE FUNCȚIONARE

--Întreruperea funcționării

Apăsăți butonul STOP (9) pentru a opri mașina de tuns iarba în timpul funcționării.

--Pornirea/repornirea funcționării

1. Deschideți capacul superior.
2. Confirmați selecția cu butonul OK (8).
3. Deblocați afișajul (10) cu PIN-ul din 4 cifre (setarea din fabrică "1111").
2. Apăsăți butonul de pornire (3).
3. Închideți din nou capacul. Mașina de tuns iarba începe ciclul de funcționare setat sau își reia activitatea anterioară fără întrerupere.

CONECTAREA DISPOZITIVULUI CU APLICAȚIA SMART LIFE (Fig.14)

Dispozitivul a echipat un modul WiFi, care prezintă funcția de control de la distanță a dispozitivului prin intermediul telefonului inteligent cu App. Pentru informații detaliate, vă rugăm să consultați figura 14. Înainte de a conecta mașina de tuns iarba la telefonul mobil, aveți nevoie de

să confirme următoarele condiții:

1. Stația de încărcare și cablul de delimitare sunt deja bine instalate în curtea dumneavoastră și sunt deja conectate la priză.
2. Asigurați-vă că mașina de tuns iarba în zona cablului de delimitare și că bateria este încărcată complet.
3. Asigurați-vă că semnalul WiFi este suficient de puternic și că acoperă bine curtea, mașina de tuns iarba și telefonul mobil.

Descărcați aplicația și conectați-vă telefonul (fig.14).

1. Conectați-vă telefonul laWiFi.
2. Folosiți telefonul pentru a scana codul QR din figura 14-1 sau găsiți aplicația "Smart Lift" în App store. Apoi descărcați-o.

Rețineți: Este posibil ca aplicația să nu fie disponibilă în unele regiuni. Când se întâmplă acest lucru, încercați să selectați regiunile ca fiind China sau

alte regiuni (a se vedea figura 14-2).

3. După ce ați descărcat cu succes, trebuie să folosiți telefonul pentru a vă autentifica.

Atenție! Tebuie să activați Bluetooth și să permiteți căutarea și conectarea dispozitivului din apropiere. (Fig.14-3).

4. După aceea, trebuie să adăugați un nou dispozitiv în App. Faceți clic pe "Add Device" (Adăugare dispozitiv). (A se vedea fig. 14-4)

5. După căutare, motocositoarea va fi fondată în App, și a arătat că a fost adăugată cu succes. (a se vedea fig. 14-5)

6. Faceți clic pe "Done" (Terminat), se va intra în interfața de operare a robotului de tuns iarba. (fig.14-6). Pentru toate funcțiile din această interfață, vă rugăm să consultați capitolul "OPERATION" pentru mașina de tuns iarba de mai sus.

ÎNȚEȚINEREA & DEPOZITAREA

 **AVERTISMENT!** Nu stropiți niciodată mașina de tuns iarba cu apă. Există riscul de electrocutare.

- Păstrați aparatul curat. Folosiți o perie sau o cârpă pentru curățare, dar nu utilizați agenți de curățare agresivi sau solvenți.
- Lubrifiați roțile cu ulei în mod regulat după o perioadă de utilizare.
- Verificați dacă capacele și dispozitivele de protecție sunt deteriorate și dacă sunt corect montate. Înlocuiți-le dacă este necesar.

ÎNTOARCEREA/ÎNLOCUIREA LAMELOR (FIG.12)

Mașina de tuns iarba este echipată cu lame reversibile. Dacă lamele sunt tocite pe o parte, acestea pot fi întoarse. Dacă lamele sunt deteriorate sau prezintă semne de dezechilibru, acestea trebuie înlocuite.

1. Întoarceți aparatul.
2. Îndepărtați șuruburile lamei de pe partea inferioară a dispozitivului și scoateți lama tocită.
3. Înlocuiți-o cu o lamă nouă, și fixați din nou șurubul lamei.

DEPOZITAREA

- Depozitați dispozitivul într-un loc uscat, departe de accesul copiilor.
 - Nu închideți dispozitivul în saci de nailon, deoarece acest lucru poate provoca formarea de umiditate.
- Nu suntem răspunzători pentru daunele provocate de dispozitivele noastre dacă acestea sunt cauzate de reparații necorespunzătoare, de utilizarea unor piese neoriginale sau de utilizarea incorectă.

Depozitarea pe timp de iarnă

- Curățați dispozitivul înainte de depozitare.
- Verificați starea de încărcare a bateriei aproximativ la fiecare 3 luni în timpul unei perioade de depozitare prelungite și reîncărcați-o dacă este necesar.
- Deconectați stația de încărcare de la cablul de delimitare.
- Izolați contactele cablul de delimitare cu bandă adezivă.

TRANSPORTUL

În partea din spate a mașinii de tuns iarba se află un mâner de transport (28) pentru transportul dispozitivului.

PROTEJAREA MEDIULUI



Pentru a preveni deteriorarea aparatului în timpul transportului, acesta este livrat într-un ambalaj rezistent. Majoritatea materialelor de ambalare pot fi reciclate. Duceți aceste materiale la locurile de reciclare corespunzătoare. Duceți aparatele nedorite la distribuitorul local. Aici vor fi eliminate într-un mod sigur din punct de vedere ecologic.



Li-Ion

Bateriile Li-ion pot fi reciclate. Livrați-le la un loc de eliminare a deșeurilor chimice pentru a putea fi reciclate sau eliminate într-un mod ecologic..

Aparatele electrice aruncate sunt reciclabile și nu trebuie eliminate împreună cu deșeurile menajere! Vă rugăm să ne sprijiniți în mod activ în conservarea resurselor și în protejarea mediului înconjurător prin returnarea acestui aparat la centrele de colectare (dacă sunt disponibile).

Descriere detaliată & Piese de schimb pentru Mașina de tuns iarba RLM-20Li

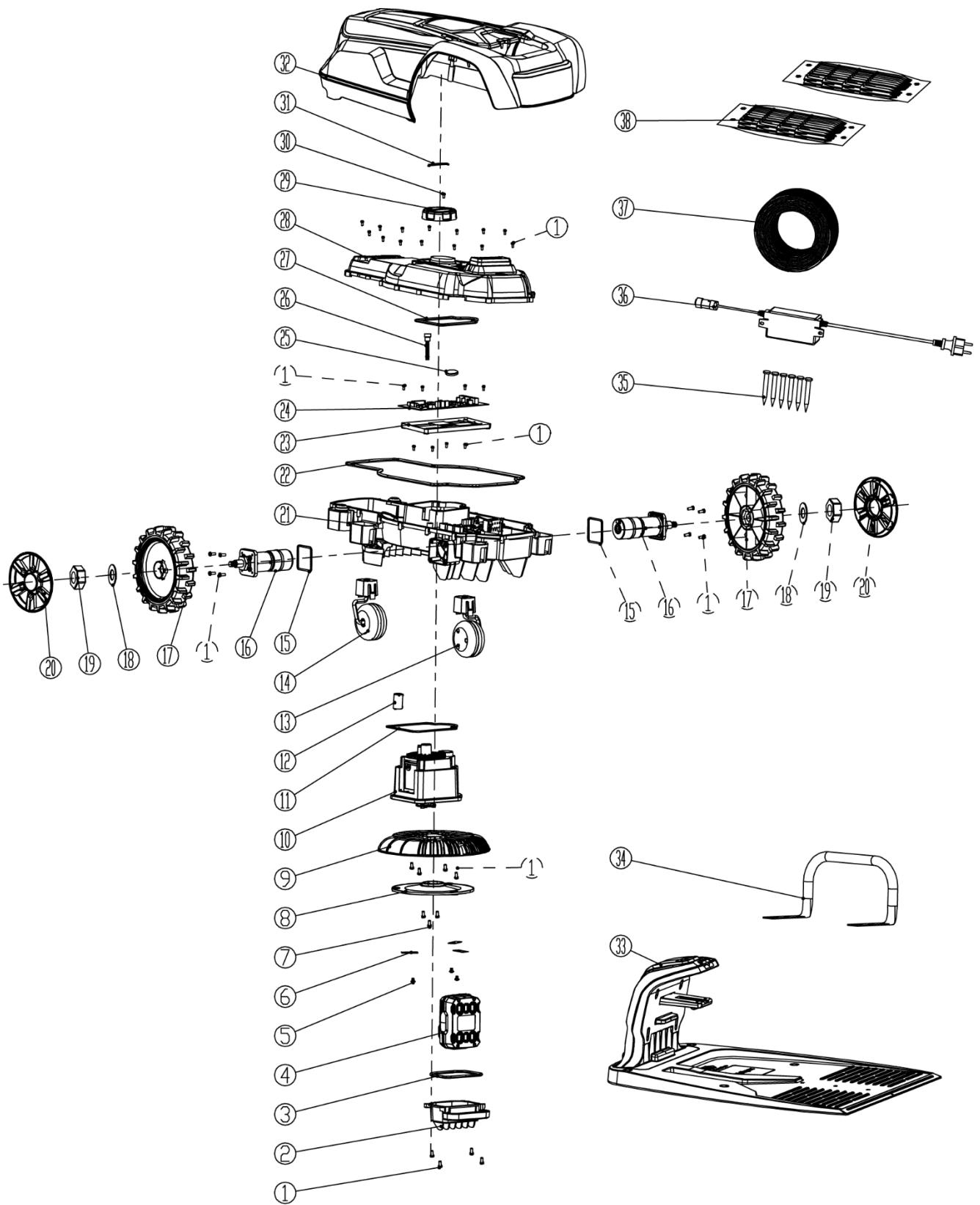

Nr. piesă	Denumire piesă	Cant.	Nr. piesă	Denumire piesă	Cant.
1	șuruburi	38	21	Ansamblul șasiului (ecran mare)	1
2	Mâner de transport	1	22	Garnituri șasiu	1
3	Garnitura compartimentului pentru baterii	1	23	Carcasa plăcii principale de comandă	1
4	Grupul de celule ale bateriei	1	24	Panoul principal de comandă (ecran mare)	1
5	Șuruburi pentru lamă	3	25	Bateriile tip pastilă	1
6	Lamă	3	26	Cablu de achiziție a datelor	1
7	Șuruburi pentru placa cuțitului	3	27	Inel de etanșare a cutiei de reglare	1
8	Placă de cuțit de 8,5 inch	1	28	Ansamblul capacului din mijloc (ecran mare)	1
9	Scut de 8,5 inch	1	29	Buton de reglare a înălțimii de tăiere	1
10	Componente ale șasiului	1	30	Șuruburi autofiletante	1
11	Garnituri de etanșare a carcasei	1	31	Capacul de reglare a butonului	1
12	Inel magnetic 3	1	32	Ansamblul capacului superior	1
13	Ansamblul roții din față dreapta	1	33	Stație de încărcare	1
14	Ansamblul roții din față stânga	1	34	Balustrade de protecție	1
15	Garniturile de etanșare ale unității spate	2	35	Cuiul de sol al grămezii de încărcare	6
16	Ansamblul de acționare a roților spate	2	36	Adaptor de alimentare	1
17	Ansamblu roată spate	2	37	Linie de frontieră	1
18	Garnitură plată	2	38	Cuie de ancorare	350
19	Piuliță plată	2			
20	Capacul butucului spate	2			

Descriere detaliată & Piese de schimb pentru ansamblu șasiului (21)

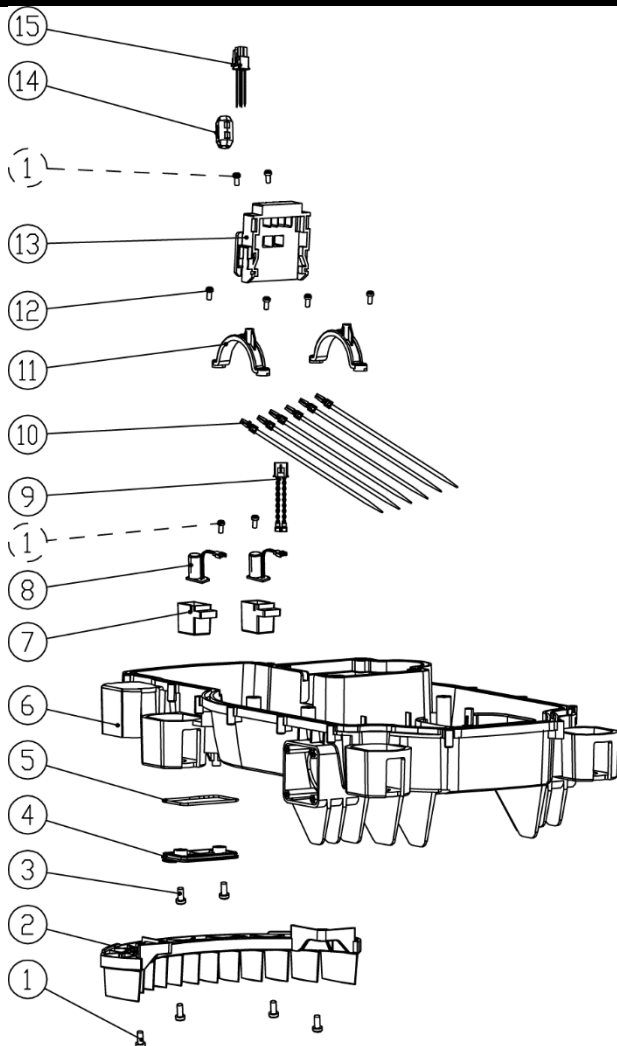

Nr. piesă	Descriere piesă	Cant.
21-1	Șuruburi autofiletante	8
21-2	Placă pentru iarbă	1
21-3	Șuruburi filetate cu cap triunghiular interior	2
21-4	Capacul portului USB	1
21-5	Inel de etanșare a portului USB	1
21-6	Șasiu	1
21-7	Baza inductorului de inducție	2
21-8	Placă de inductor de inducție	2
21-9	Linie de inductanță de delimitare	1
21-10	Legături de cablu	6
21-11	Suportul plăcii de comandă principale	2
21-12	Șuruburi autofiletante	4
21-13	Suporturi de inserție	1
21-14	Inel magnetic 2	1
21-15	Cablu de alimentare a plăcii de bază	1

Descriere detaliată & Piese de schimb pentru Ansamblu capac median (28)

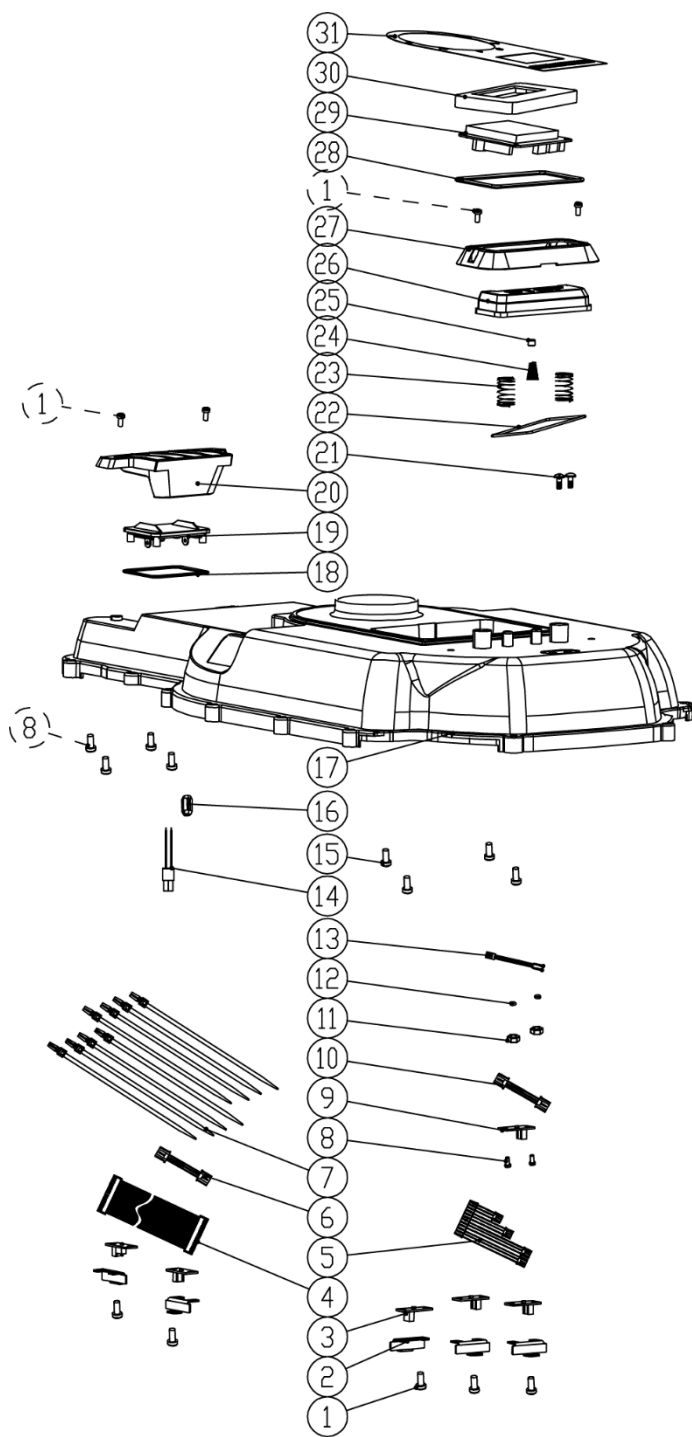

Nr. piesă	Descriere piesă	Cant.
28-1	Șuruburi autofiletante	9
28-2	Placă de presiune Hall	5
28-3	Plăci Hall	5
28-4	Rânduri de cablu pentru panoul de chei	1
28-5	Cablu de conectare Hall	1
28-6	Capac superior Linia Hall	1
28-7	Cabluri de prindere a cablurilor	8
28-8	Șuruburi autofiletante	6
28-9	Placă Hall STOP	1
28-10	Linie Hall STOP	1
28-11	Piulițe generale	2
28-12	Garnitură de etanșare Inel O	2
28-13	Linie de detectare a apei de ploaie	1
28-14	Cablu de conectare pentru încărcare	1
28-15	Șurub autofiletant	4
28-16	Inel magnetic 2	1
28-17	Capac median	1
28-18	Garnitura scaunului de primire	1
28-19	Baza receptorului de încărcare	1
28-20	Placă de presiune a capului de încărcare	1
28-21	Șurub de detectare	2
28-22	Cablu de legătură	1
28-23	Arc de oprire	2
28-24	Arc de susținere	1
28-25	Coloană magnetică de inducție 1	1
28-26	Buton STOP	1
28-27	Placă de presiune STOP	1
28-28	Panou de etanșare	1
28-29	Afișaj LCD (ecran mare)	1
28-30	Capac ecran mare	1
28-31	Etichete	1

Descriere detaliată & Piese de schimb pentru Ansamblu Capac superior (32)

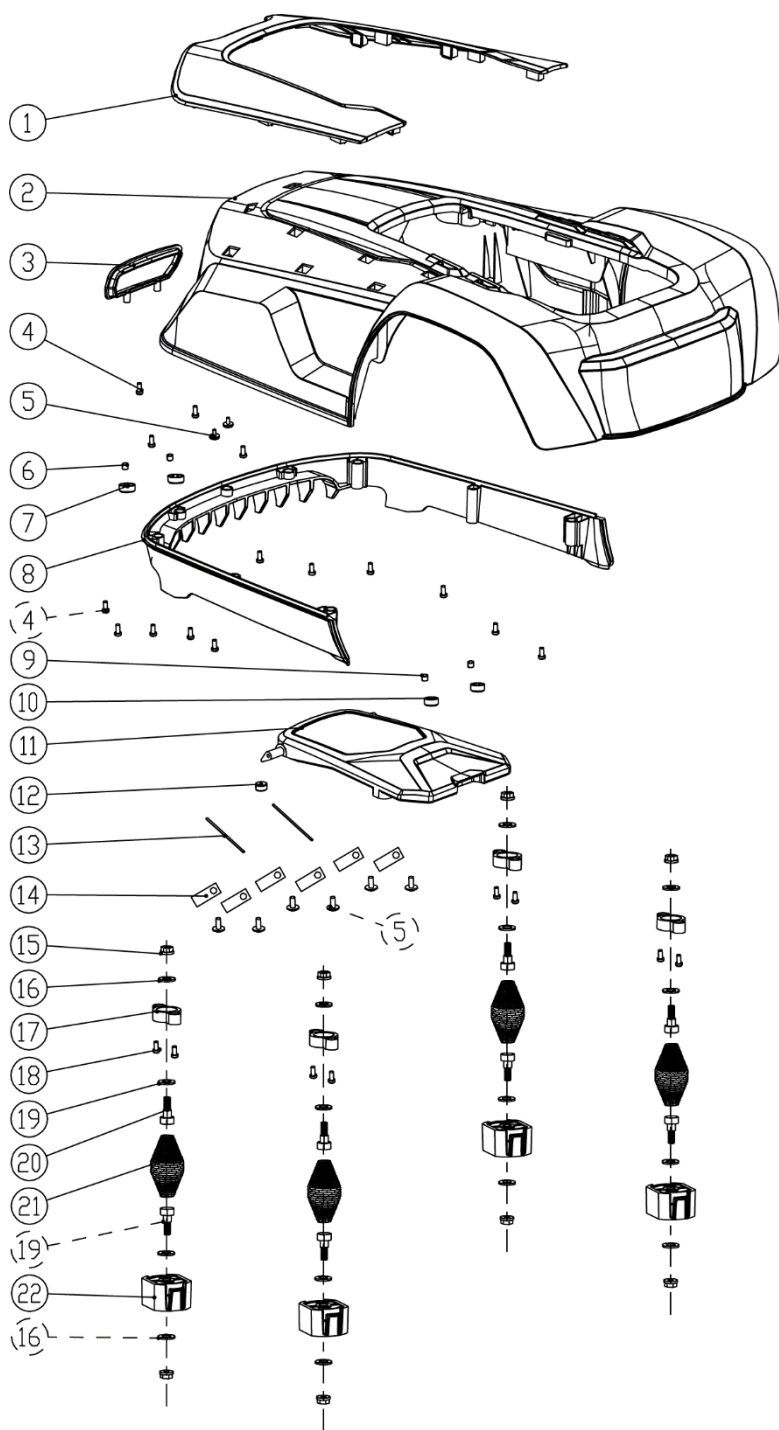

Nr. piesă	Descriere piesă	Cant
32-1	Capac decorativ superior	1
32-2	Carcasa capacului superior	1
32-3	Capacul portului de încărcare	1
32-4	Șuruburi autofiletante	15
32-5	Șuruburi autofiletante de tip flanșă	8
32-6	Coloană magnetică de inducție 2	2
32-7	Scaun magnetic	2
32-8	Bara de protecție	1
32-9	Coloană magnetică cu inducție 1	2
32-10	Capac magnetic (mic)	2
32-11	Capac superior	1
32-12	Coloană magnetică cu inducție 3	1
32-13	Sârmă de arc	2
32-14	Placă de ancorare a cablului de arc	6
32-15	Tip flanșă Piulițe	8
32-16	Șaibă plată	8
32-17	Bloc de amortizare a șocurilor	4
32-18	Șuruburi autofiletante	8
32-19	Șaibă plată	8
32-20	Piuliță antivibrație	8
32-21	Arc antivibrație	4
32-22	Scaun antivibrație	4

Descriere detaliată & Piese de schimb pentru Stația de încărcare (33)

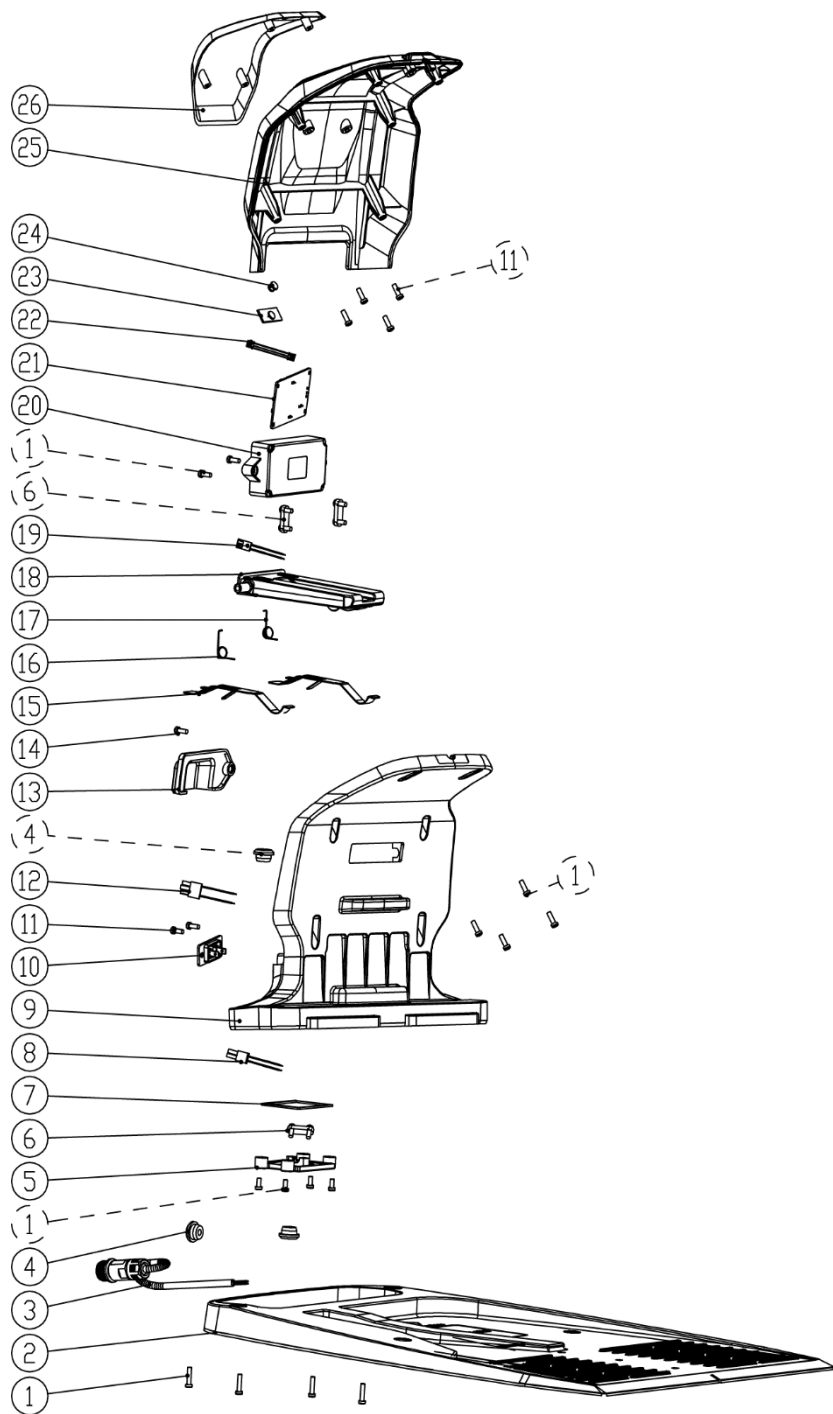

Nr. piesă	Descriere piesă	Cant.
33-1	Șurub autofiletant	14
33-2	Baza de încărcare	1
33-3	Cablu	1
33-4	Bloc de etanșare	3
33-5	Scaun rezistent la apă	1
33-6	Placă de ancorare a cablului	3
33-7	Inel de etanșare	1
33-8	Cablu de alimentare	1
33-9	Carcasa stației de încărcare	1
33-10	Soclu pentru cablul de delimitare	1
33-11	Șurub autofiletant	6
33-12	Fir de delimitare	1
33-13	Capac antipraf	1
33-14	Șurub autofiletant	1
33-15	Pin de conectare cu arc	2
33-16	Arcul bobinei de resetare (stânga)	1
33-17	Arcul bobinei de resetare (dreapta)	1
33-18	Cap de încărcare	1
33-19	Cablu de încărcare	1
33-20	Carcasa controlerului	1
33-21	Plăcuța cu circuite electronice a controlerului	1
33-22	Fir lumină LED	1
33-23	Lumina LED	1
33-24	Capacul luminii LED	1
33-25	Capacul stației de încărcare	1
33-26	Capac decorativ a stației de încărcare	1

WORCRAFT

GARDEN TOOLS

Lista de garanție / Warranty

Numărul de fabricație:	Data vânzării:	Semnătura și ștampila vânzătorului:

Numele clientului (denumirea firmei):	Adresa clientului (sediul firmei):

Clientul prin semnătura sa confirmă, că instalația i-a fost prezentată și explicată, că a fost încunoștințat cu modul de folosire, punerea în funcțiune a mașinii și utilizare, și că instalația i-a fost eliberată (predată) completă.	Semnătura clientului:

Note despre reparații – reparații de garanție

Data primirii reclamației:	Data de sfârșit al reclamației:	Numărul de evidență a reclamației:	Semnătura de reparație garantată (nota despre reparația nexecutată)	Ștampila tehnicianului serviciului:

Condițiile de garanție

1. Furnizorul oferă pentru acest produs perioada de garanție menționată în această listă de garanție cu respectarea condițiilor modului de utilizare și depozitare a produsului, corespunzător cu condițiile și normele în vigoare, în sensul indicațiilor de utilizare. Perioada de garanție începe la data vânzării produsului. Garanția pentru baterii este de 12 luni.
2. Perioada de garanție prelungită de 5 ani se acordă clienților pentru produsul trecut în tabelul produselor cu garanția prezentată. Ultimul client este consumatorul, în condițiile că produsul nu va fi folosit ca obiect de comerț. Perioada prelungită este condiționată de control reglementar la centre de servicii autorizate ale furnizorului.
3. Perioada de garanție se prelungeste cu timpul cât a fost produsul în reparații de garanție. Această condiție este consemnată și în tabelul de reparații garantate. Beneficiarul poate revendica dreptul la asigurarea reparației la unul din centre de servis autorizat conform tabelului anexă „A” – centre de serviciu. Centre de serviciu „B” execută reparații de garanție numai la produsele, care au fost vândute la centrele lor de desfacere. Tabelul centrelor de serviciu este actualizat regulat la vânzatori, cât și pe siteul de import: www.strendpro.sk.
4. Centrul de servicii este obligat să asigure reparația în termen stabilit de lege. Termenul stabilit de lege pentru rezolvarea reclamației începe cu ziua următoare după data de primire a reclamației de centru de servicii.
5. Reparația garantată fără plată poate nu fi revendicată când este vorba despre defecțiuni care au fost produse de folosirea produsului contrar prevederilor din indicațiile de utilizare, manipulare necorespunzătoare, defectarea mecanică curentă, uzura produsă de funcționarea mașinii, din vina deservirii, dezastru nestăvilit, intervenție neîndreptătită în produs, defecțiuni pricinuite de folosirea pieselor necorespunzătoare, carburanților necorespunzători și supraîncărcarea mașinii ca urmare a depășirii continue a limitei superioare de randament. Lucrările de curățire, întreținere curentă, repararea sau reglarea instalației, care poate executată de deservirea și sunt cuprinse în indicații de utilizare, nu fac parte din prevederile garanției.
6. Drept uzura curentă a pieselor se consideră uzura principală: a tuturor pieselor rotative și în mișcare, părților de tăiere și capacelor, șuruburilor tăietoare și pironului, curelelor de transmisie, transmisie în lanț, suprafeței de frecare a frânelor și ambreaj, dezenul anvelopelor și piesele de întreținere curentă cum sunt: filtre de aer, hidraulice și de ulei, lumânări de aprindere, rezervoare de ulei și de răcire.
7. Din garanția prelungită sunt scoase părțile mașinilor și instalației pentru care producătorul concret al acestor piese acordă garanția mai scurtă decât furnizorul pentru fiecare product în care sunt montate. Din această categorie fac parte: acumulatele, becurile și etc.
8. Dreptul de aplicare a revendicării rezultat din garanție are proprietarul produsului, dacă face acest lucru cel târziu în ultima zi a perioadei de garanție.
9. La rezolvarea reclamațiilor se procedează conform prevederilor corespunzătoare ale Codului comercial și Legii de protecție a consumatorului.
10. Controlul de servicii, care constituie condiția garanției prelungite de 5 ani poate fi efectuat numai în centrul de servicii autorizat al furnizorului, în intervale regulate; perioada între două controale nu poate depăși 12 luni. Primul control de servicii trebuie făcut cel târziu 12 luni de la data vânzării produsului. Controlul serviciilor efectuează centrele de servicii în perioada ultimelor trei luni și primelor două luni anului calendaristic. Fiecare control de servicii trebuie înregistrat în această listă de garanție cu introducerea datei controlului, semnătura și ștampila serviciului de control. Prin controlul serviciilor se înțelege controlul mașinii, înlocuirea materialului de umplură și filtrelor conform recomandării producătorului, înlocuire pieselor uzate și defecte, cât și reglarea proprie a mașinii. Randamentul controlului de servicii și materialul folosit se stabilește conform tarifului valabil al centrului de servicii.

La aplicarea reclamației reclamantul este obligat să preîntepe lângă reclamație produsul complet și curat, documentul de cumpărare sau lista de garanție completată și confirmată. În cazul garanției prelungite înregistrări ale controlului de servicii și documentele de impoyit pentru fiecare control. În cazul neîndeplinirii a vreunei condiții garanției prelungite cuprinse în această listă de garanție, se acorda pentru produs perioada de garanție de 2 ani.

SERVICE ÎN GARANȚIE ȘI POSTGARANȚIE ESTE EFECTUAT DE CĂTRE REPREZENTANTUL AUTORIZAT AL PRODUCĂTORULUI

Reprezentantul împuternicit al producătorului: Slovakia Trend Export-Import s.r.o., Michalovská 87/1414, 073 01 Sobrance

Fax: (056) 652-2329 Tel: 0915 392 687 E-mail: servis@slovakia-trend.sk

GB

English**ROBOTIC MOWER****INTRODUCTION**

Congratulations on purchasing your new device. You have chosen a high-quality device.

This device was quality-tested and subjected to a final inspection during production, therefore ensuring proper functioning of your device.

The instruction manual forms part of this device. It contains important information on safety, use and disposal. Before using the device, you should familiarize yourself with all operating and safety instructions. Use the device only as described and for the stated fields of application. Store the instruction manual carefully and ensure that all documents are handed over in the event that the device is passed on to another user.

The lawn mower has a rotating cutting tool parallel to the cutting plane. It is equipped with a high-performance electric motor, a robust plastic housing and a safety switch. In addition, the device has infinite height adjustment and smooth-running wheels.

The lawn mower can optionally be connected and controlled with the mobile App. Please refer to the descriptions below for information on how the operating elements work.

INTENDED USE

This device is intended only for cutting lawns and grassed areas in residential applications. This device is not suitable for commercial use. Commercial use will invalidate the warranty.

Any other use not expressly approved in the present instruction manual can damage the device and thus present a substantial risk for the user. The device is intended for use by adults. Children and people who are not familiar with these instructions must not use the device. The use of the device in the rain or a damp environment is prohibited. The manufacturer is not liable for damage caused by improper use or incorrect operation.

DELIVERY SCOPE (Fig 1)

Please check that the article is complete as specified in the scope of delivery. If parts are missing, please contact our service center or the sales outlet.

Item No.	Item Description	Quantity	Item No.	Item Description	Quantity
1	Robot mower	1	6	Ground pegs	350
2	Charge station unit	1	7	Fixing nails	6
3	Boundary wire (200m)	1	8	Power adaptor	1
4	Charging station bumper	1	9	Charging station base	1
5	Cross head screw	4			

Danger! The equipment and packaging material are not toys. Do not let children play with plastic bags, foils or small parts. There is a danger of swallowing or suffocating!

TECHNICAL SPECIFICATIONS

Lawn mower:

Model	RLM-20Li (KC8B102-A)	Rear wheel size	Ø200mm
Voltage	20Vd.c.	Protection class	IPX4
Built-in battery capacity	4.0Ah	Insulation class	III
Drive speed	1,2km/h	Max. work area	1000m ²
No-load speed	3100/min	Max. work time per day	16 hours
Cutting circle	Ø220mm	Sound pressure level	L _{pA} =59,9dB(A), K=1,88dB(A)
Cutting height	25-60mm (8 settings)	Sound power level	L _{WA} =63,8dB(A), K=1,88dB(A)
Slope/incline/gradient	47% (25°)	Guaranteed power level	L _{WA} =66dB(A)
Front wheel size	Ø80mm	Weight	8.8kg

Power adaptor:

Model	SF-20	Insulation class	II
Input	220-240V~; 50Hz; 1,5A	Protection class	IP65
Output	DC 22,0V; 2,5A	Max. out door temperature(t _a)	50°C

Charging station:

Model	ST-20V	Protection type	IPX4
Input	22Vd.c.; 2,5A	Charging time for RLM-20Li	Approx. .60min
Output	21Vd.c.; 2,4A	Weight	2,3kgs

NOISE/VIBRATION INFORMATION

















The vibration level given in this information sheet has been measured in accordance with a standardised test given in EN 60335 and may be used to compare one tool with another. It may be used for a preliminary assessment of exposure.

The declared vibration emission level represents the main applications of the tool. However if the tool is used for different applications, with different accessories or insertion tools or is poorly maintained, the vibration emission may differ. This may significantly increase the exposure level over the total working period.



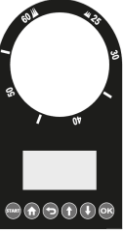





An estimation of the level of exposure to vibration should also take into account the times when the tool is switched off or when it is running but not actually doing the job. This may significantly reduce the exposure level over the total working period. Identify additional safety measures to protect the operator from the effects of vibration such as: maintain the tool and the accessories, keep the hands warm, organisation of work patterns.

EXPLANATION OF SYMBOLS



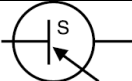

Symbols on the device:

	Attention! Read the instruction carefully.		Risk of injury due to ejected parts. Keep nearby persons away from the lawn mower.
	Caution - sharp cutting blades! Keep away from feet and hands. Risk of injury!		Switch off the motor before carrying out adjustments or cleaning work.
	Do not use the device when it is raining, do not cut wet grass. Danger of electric shock!		Caution! Risk of injury from moving blades DANGER - rotating cutting blades.
	Do not sit on the device.		Keep nearby persons and children away from the lawn mower.
	Caution! The lawn mower blades will continue to move		Sound power level L _{WA} indicated in dB.
	Cutting circle		Danger! Keep hands and feet at a safe distance
	Cutting height adjustment		Protection class III
	Display Control		Electrical appliances must not be disposed of with the domestic waste.
			Compliance with the relevant requirements of EU directives).

Symbols on the power adaptor:

	Caution!		Protection class II
	Read the instruction manual carefully.		Short-circuit proof, closed safety transformer
	Device fuse		Removable supply unit
	Switched-mode power supply		Electrical devices must not be disposed of with domestic waste.
	Compliance with the relevant requirements of EU directives).		

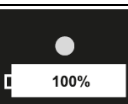
Graphical symbols on the charging station:

	After power adaptor plug into the socket and boundary wire disconnected, the LED flashing green. When boundary wire connected, stop flashing, illuminated green.		Boundary wire damaged or incorrectly connected.
	LED illuminated green: Battery fully charged		LED illuminated red: Battery is on charging.

PRODUCT ELEMENTS (Fig. 2)

1	Robot mower	11	Boundary wire	21	Charging station base
2	Cutting height adjustment knob	12	Ground pegs	22	Charging station unit
3	START button	13	Fixing nails	23	Water-proof cover
4	HOME button	14	Power adaptor	24	Charging station plug
5	Back button	15	Mains plug	25	Plug fasten nut
6	Go up button	16	Adaptor terminal socket	26	Positive terminal connector
7	Go down button	17	Charging station assy.	27	Negative terminal connector

8	OK /confirm button	18	Charging station bumper	28	Carring handle
9	Stop button	19	Screw	29	Charging port
10	Display	20	Blade	30	Charging indicator light

SAFETY

General Safety Warnings

⚠ Important! Read the instruction manual carefully. Keep the instruction manual for subsequent consultation.

⚠ This device may cause serious injury if used improperly. To avoid personal injury and damage to property, read and comply with the following safety instructions and familiarise yourself with all control elements.

Preparation:

- This device is not intended for use by children, individuals with limited physical, sensory or mental capabilities, those with insufficient experience or knowledge or individuals who are not familiar with the instructions. Children should be supervised to ensure that they do not play with the device. Cleaning and maintenance must not be carried out by children.
- Never let children or persons who are not familiar with these instructions use the machine. Local regulations may restrict the age of the operator.
- The operator or user is responsible for any accidents or personal injury and/or material damage to third parties or their property.
- Check the terrain on which the device will be used and remove any stones, sticks, wires or other foreign objects.
- Always perform a visual inspection of the device before using it. Do not use the device if its safety equipment, parts of the cutting unit or bolts are missing, worn or damaged. Damaged tools and bolts must only be replaced as a set to prevent imbalance.
- Take care when using devices with several cutting tools since the movement of one blade can lead to rotation of the other blades.
- Only use spare parts and accessories which are supplied and recommended by the manufacturer. Using externally produced parts results in the immediate loss of the warranty claim.
- Ensure correct installation of the automatic perimeter guard system according to the instructions.

Using the device:

⚠ Do not bring your feet or hands into the vicinity of rotating parts (or beneath them) when working. Risk of injury! Observe noise protection rules and other local regulations.

- Never leave the machine unattended if you know that pets, children or other people are nearby.
- Use the machine only in daylight or with good artificial lighting.
- Avoid operating the machine when the grass is wet.
- Do not operate the machine if you are not wearing closed footwear. Always wear sturdy shoes and long trousers.
- Always make sure you have a firm footing on slopes.
- Be especially careful when turning the machine towards you.
- If foreign bodies enter the cutting tools, or if the machine generates unusual noises or vibrates unusually, immediately turn off the power supply (STOP) and allow the machine to come to a standstill. Disconnect the machine from the mains supply and perform the following steps before switching the machine on again and operating it:
 - Check the machine for damage;
 - replace or repair all damaged parts;
 - check whether there are any loose parts and tighten as necessary.
- Switch off the device, wait for the blades to come to a stop and remove the battery from the device.

- before a blockage is removed;
- before checking, cleaning or working on the machine;
- to check the machine for damage after a foreign object has entered;
- for an immediate check if the machine starts to vibrate abnormally.
- Switch the motor on as directed and only if your feet are a safe distance away from the cutting tools.
- Switch the device on with care in accordance with these instructions. Ensure your feet are at a sufficient distance from the rotating blades. The device must not be lifted or transported while the motor is running. Switch the device off if it needs to be tilted for transport, if surfaces other than lawn need to be traversed, and while the device is being brought to and from the mowing terrain.
- Do not work with a damaged or incomplete device or one which has been converted without the permission of the manufacturer.
- Do not overload your device. Only work within the power range indicated and do not modify the controller settings on the motor. Do not use low-performance machines for heavy work. Do not use the device for purposes for which it is not intended.
- Do not use the device near flammable liquids or gases. There is a risk of fire or explosion if this advice is not heeded.
- Never pick up or carry away the device when the motor is running.
- The machine must not be used at altitudes over 2000m.
- Never leave the device unattended at the workplace when it is ready for use.

Maintenance and storage:

- During maintenance of the cutting blades, be aware of the fact that even if the power supply is switched off, the cutting blades can be set into motion.
- Make sure that all nuts, bolts and screws are properly tightened, and that the device is in safe working order.
- Inspect the lawn mower for any damage.
- Have any necessary repairs carried out on damaged parts.
- Do not try to repair the device by yourself unless you have professional training. All work not mentioned in these instructions may only be performed by authorized service representatives commissioned by us.
- Store the device in a dry place and out of reach of children.
- Handle your device with care. Keep the tools sharpened and clean in order to be able to work better and safer. Follow the maintenance instructions.
- Wear safety gloves when replacing the cutting equipment.
- Replace worn or damaged parts in the interests of safety. When setting up the blades, take care that your fingers do not become caught between the rotating blades and stationary parts of the machine.
- Ensure that only replacement cutting tools approved by the manufacturer are used.

Electrical safety:

- Make sure that the mains voltage matches the details on the type plate.
- Avoid body contact with earthed parts (e.g. metal fences, metal posts).
- Keep the power cord away from the cutting tool when

working. The cutting blades can damage the power cord and lead to contact with live parts.

- Do not use the power cord to pull the plug from the outlet. Protect the power cord from heat, oil and sharp edges.
- Switch the device off and pull the mains plug out of the outlet if the power cord is damaged. If the cord of this device is damaged, it must be replaced by the manufacturer or their customer service or by a similarly qualified person in order to avoid hazards.
- Do not connect a damaged power cord to the power supply. Do not touch a damaged power cord as long as it is connected to the power supply. A damaged power cord can result in voltage-carrying parts being touched.

Correct handling of the charger

- This device can be used by children aged 8 years and up as well as individuals with reduced physical, sensory or mental abilities or a lack of experience and knowledge if they are supervised or have been instructed in the safe use of the device and understand the resulting hazards. Children must never play with the device. Cleaning and user maintenance must not be carried out by children if they are not supervised.
- Only use the charger provided to charge the battery. Risk of fire and explosion.
- Before each use, check the charger station, cable and plug, and have repairs carried out by qualified person. Using only original spare parts. Do not use the charger if defective and do not open it yourself. This ensures the safety of the device is not adversely affected.
- Make sure that the mains voltage matches the details on the charger adaptor's type plate. Risk of electric shock.
- Disconnect the charger adaptor from the mains supply

SET UP



Regularly check the lawn area for rocks, branches, wires and objects that may damage the device and the blades.

Assembling the power adaptor and charging station (fig.3 & 4)

1. Place the charging unit (22) with the two lugs first into the baseplate (21) of the charging station.
2. Press the charging unit (22) down so that it is firmly seated in the baseplate.
3. Fix the charging unit (22) from below to the baseplate (21) with the four enclosed screws (19). See fig.3.
4. Connect the terminal head (16 & 25) of charging unit and charging adaptor with plug in together. When plug in, please make sure the flat hook matches each other. If do wrong, the device will be damaged. See fig.4.
5. Lock the terminals by fasten the screw nut (24)

Placing the charging station (fig. 5)

Locate the best position for your charging station. Be aware that it needs a permanent connection to the mains, so take into account the location of the nearest power outlet.

To ensure the Robotic Mower can return to the charging station smoothly, leave 2m of straight wire to the front of the docking station and 50cm to the side facing the cutting area. Use a shaded location for the charging station, as a lower temperature while charging is beneficial to the battery.

Important: Place the charging station on an even, flat surface away from ponds, pools or stairs.

We recommend suitable protection from the elements, for example a robot port or garage.

Do not place the charging station too close to a slope, such as at the top of a hill or the bottom of a furrow. Avoid left and right

before closing or opening connections to the mower. This ensures the rechargeable battery inside the mower and charger unit are not damaged.

- Keep the charger station clean and away from moisture and rain. Soiling and penetration of water increases the risk of electric shock.
- The charger station may only be used with the corresponding original rechargeable batteries inside the mower. Charging other batteries can lead to injuries and the risk of fire.
- Avoid mechanical damage to the charger unit. This can lead to internal short circuits.
- The charger must not be operated on or in the immediate vicinity of flammable surfaces (e.g. paper, textiles). Risk of fire due to heating caused by charging.
- If the cord of this device is damaged, it must be replaced by the manufacturer or their customer service or by a similarly qualified person in order to avoid hazards.
- Do not attempt to charge non-rechargeable batteries in the charger. The device could become damaged.

Residual risks

There will always be residual risks even if you operate this power tool according to the instructions. The following hazards may occur in connection with the type and design of this power tool:

- Cut injuries if suitable gloves are not worn.

⚠Warning! During operation, this power tool produces an electromagnetic field. Under certain circumstances, this field may negatively affect active or passive medical implants. In order to reduce the danger of serious or fatal injuries, users who wear medical implants must consult their doctor and the manufacturer of the implant before operating the machine.

inclination in excess of 5 degrees. If your lawn has a soft or uneven surface, we recommend fortifying the area around the charging station with a grass protection mesh. Otherwise, the repeated stress of the rear wheels can damage the turf.

Once the position of the charging station is confirmed and mains electrical connection is laid out, please do not connect to main power yet. Finish all boundary wire layout work before connecting the charging station to the power supply.

Preparations before placing boundary wires (fig. 6)

Before placing boundary wires, we recommend creating a draft of your lawn, including all obstacles and how these should be protected. This makes it easier to find a good position for the charging station and how to correctly place the boundary wire around your garden perimeter protecting bushes, flower beds etc. You will also need some tools, like a hammer and wire cutters, pliers or scissors.

And also, before placing the boundary wire, you need to know the following knowledges and do some preparations for it.

--Cutting limitations:

The Robotic Mower is equipped with collision sensors. These will detect any rigid and fixed obstacles higher than 100 mm, such as walls, fences and garden furniture.

When triggered, the Robotic Mower will stop, reverse backwards and then continue mowing in a different direction. Still, protecting the obstacles running the boundary wire accordingly is the recommended long-term solution.

--Trees

The Robotic Mower treats trees as common obstacles, but if the roots of the tree are exposed and lower than 100mm, this area should be excluded using boundary wire in order to protect the tree root, cutting blades or rear wheels from damage.

--Stones

We recommend clearing the lawn of small (less than 100 mm high) rocks and stones and any stones with a round or sloped edge. The Robotic Mower might try and climb such rocks instead of recognising them as a barrier. A Robotic Mower getting stuck on such a stone requires user intervention to restart mowing. Contact with stones can result in damage to the blades.

--Slopes

The Robotic Mower can navigate slopes up to a maximum of 47% incline or decline.

--Ponds/pools

While the Robotic Mower is protected against rain and spray water, being submerged is likely to cause severe damage to the electronic parts.

Therefore, it is imperative to exclude any pools from the cutting area. For added safety, we recommend placing a fence around the pool..

--Uneven lawn surfaces

Uneven lawn areas or may cause the blades to touch the ground. We recommend leveling the lawn before using your Robotic Mower or excluding uneven areas with the boundary wire.

Placing and pegging boundary wires (fig. 7)

We strongly recommend mowing the lawn to 60 mm or less before laying out the boundary wire. Burying the boundary wire is entirely optional. Still, the closer to the ground you lay out the boundary wire, the lower the chance of tripping over it or damaging it when mowing the lawn.

--Use the ruler to ensure the required 20-30 cm distance between wire and obstacles.

--Avoid creating boundary wire corners with a 90° angle. Instead, split these into two 45° angles or a round one.

--The recommended distance between two pegs is about 80 cm in straight lines, and less in tight curves. Note that the pegs' hook and wire slit always faces the outside of the boundary.(see figure.7-1).

When first planting the pegs, do not drive them fully into the ground. Use a light hammer to drive them in a little bit. Also locate the fixing pegs and lay each one on the lawn at approximately the correct distance from lawn edges (20-30cm) and obstacles.

-- If you have created a boundary corridor inside your working area, the corridor should be at least 2m wide and a max length of 8 m. If a corridor is too narrow or too long, the Robotic Mower might not be able to navigate it from one end to the other. (see figure 7-2).

--Use the boundary wire to exclude any flowerbeds from the cutting area. There are two options for the two lengths of boundary wire running between the flowerbed and the outer boundary:

1) Keep the distance between the parallel wires above 10 cm. This way, the Robotic Mower will recognise the boundary wire

as an ordinary obstacle. When cutting, it will "bounce" off it as usual.(see figure 7-3)

When following the boundary wire back to the charging station, it will take the detour around the flower bed.

2) Alternatively, keep the distance between the two parallel wires below 5 mm. Do not cross the wires - see figure 7-4. This way, the Robotic Mower will not recognise the wires and travel across them unhindered. This option requires placing an obstacle on the boundary wire around the flowerbed. Place the obstacle, e.g. a large rock or pole, near position A indicated on the figure 7-4. The obstacle must be surrounded by a flat area of about 1 m x 1 m, without any slopes. This obstacle will allow the machine to exit the circle.

-- Any parallel boundary wires (11) installed at a distance of at least 10 cm are identified as an obstacle by the lawn mower and are evaded (see figure 7-5). And keep a distance of at least 1 m between bordered obstacles. Border obstacles that do not meet this minimum distance as a single obstacle (see figure 7-5).

-- If an elevated driveway crosses your lawn, better keep it outside the boundary wire.

Please allow a safety distance of 40 cm between driveway and boundary wire. (see figure 7-6).

--If the driveway and lawn are at the same level, feel free to use the boundary wire to create a corridor. This allows your Robotic Mower to cross the driveway and reach the opposite lawn.(see figure 7-7)

Connect the charging station to the boundary wire (fig.8)

1. Strip approx. 10-15 mm of both ends of the boundary wire (11) using cable strippers.

2. Move the cover (23) upwards.

3. Connect the wire end of the boundary wire (11) that runs away from the front and surrounds the lawn to be mown to the contact terminal (27) marked -.

4. Pass the other end of the boundary wire (11) through the groove (29) under the charging station (17). Connect this end of the wire to the contact terminal (26) marked +.

5. Connect the mains plug (15) to the power supply.

6. Check the LED (30) on the charging station.

If the LED (30) lights up green, the boundary wire (11) is connected to the charging station (17) correctly.

7. Secure the charging station and the charging station bumper (18) with the fixing nails (13).

The charging station bumper (18) is fastened to the side of the charging station outside the restricted lawn area.

CAUTION! When you stand on the front of the charging station, please make sure the station is on the left side of the grass area. If not, the mower will display mower outside the boundary wire, or the mower cannot correct back to the charging area because the mower is move along clockwise direction to the charging base.

OPERATION

INITIAL START-UP

Switching on the lawn mower

1. Press and hold the START button (3) for approx. 3 seconds until the display (10) lights up.

2. Set the desired language. Select with the arrow buttons (6) & (7), then confirm the selection with the OK button (8).

3. Set the date and time with the arrow buttons (6) & (7). Confirm the selection with the OK button(8). The individual positions can be navigated with the OK button (8) (skip the right).

NOTE: The correct date and time setting is required to ensure the correct function of the operating time settings.

4. Enter the 4-digit PIN (factory setting "1111"). For information on which buttons translate into PIN entry and how, see chapter "Settings".

NOTE: Change the factory-set password after initial commissioning, see chapter "Changing the PIN".

5. Press the OK button (8) to enter the main menu. The lawn mower is now in standby mode.

Setting the language

1. If necessary, open the transparent top cover.

2. Unlock the display (10) with the 4-digit PIN (factory setting "1111").

3. Press the OK button (8) to enter the main menu.

4. Use the arrow buttons (6) &(7) to select „Settings“.

5. Confirm the selection with the OK button(8).

6. Use the arrow buttons (6) &(7) to select "Language“.

7. Confirm the selection with the OK button(8).

8. Use the arrow buttons (6) to select the desired language.

9. Confirm the selection with the OK button (8).
10. Return to the main menu with the back button (5).

SWITCHING ON AND OFF (FIG.9)

Switching on the lawn mower:

1. Press and hold the START button (3) for approx. 3 seconds until the display (10) lights up.
2. Enter the 4-digit PIN (factory setting "1111"). For information on which buttons translate into PIN entry and how, see chapter "Setting".
3. Press the OK button (8) to enter the main menu. The lawn mower is now in standby mode.

NOTE: If the lawn mower is in standby or charge mode, press the START button(3) once to start mowing. The lawn mower will not start until the top cover is closed.

NOTE: If you have entered the wrong PIN: Wait about 3 seconds or press the OK button (8) to be able to enter the PIN again.

If you enter an incorrect PIN three times in a row, the screen is locked for 15 seconds. For each additional incorrect PIN, the blocking time is doubled.

Switching off the lawn mower:

1. Press and hold the START button (3) for about 3 seconds.

The lawn mower stops if:

- the STOP button (9) is pressed
- the START button (3) is pressed for 3 seconds
- the cover (1) is raised
- it loses the boundary wire signal and does not find it again within 5 minutes
- it crosses the boundary wire when mowing.
- it gets stuck between obstacles and needs more than 10 seconds to find a way out.
- it is raised.

MOWING

1. Open the top cover.
2. Unlock the display (10) with the 4-digit PIN (factory setting "1111").

When the lawn mower is in the charging station and charging:

3. Press the START button (3) once.
 - If the battery charge level is more than 70 %, the display shows "Close the cover to start". Close the cover and the mower will start mowing automatically.
 - If the battery charge level is less than 70 %, the display shows "Low battery" after 2 seconds. The lawn mower charges until the battery charge level is 90 % and then starts mowing automatically.

When the lawn mower is in standby mode:

3. Press the START button (3) once.
 - If the battery charge level is more than 30 %, the display shows "Close the cover to start". Close the cover and the mower will start mowing automatically.
 - If the battery charge level is less than 30 %, the display shows "Low battery" after 2 seconds. The lawn mower moves to the charging station.

NOTE: Depending on the nature of the grass (height, thickness), the robotic lawn mower adjusts its mowing speed to ensure a good result.





BACK TO THE CHARGING STATION

When the unit is in standby mode, press and hold the HOME button (4) for about 3 seconds. The display (10) shows "Close cover to start". Close the cover and the mower moves to the charging station. It then begins to charge there.

SETTINGS (FIG.9)

The lawn mower has the following setting options that you can

make via the control panel if you want to change the factory settings.

Button on the control panel	Name	Number for PIN entry	Function(s)
	HOME button (4)	1	Press in standby mode to make the robot return to the charging station
	Arrow button (6)	2	Move selection/cursor up, in menu interface Increase digit when setting parameters
	Arrow button (7)	3	Move selection/cursor down, in menu interface Reduce digit when setting parameters
	OK button (7)	4	Confirm setting Call up PIN entry interface after an error condition has ended Call up next menu Confirmation to move from main menu to next menu level
	Back button (5)		Back to previous menu Cancel next job

MENUS ON THE DISPLAY

Main menu	Menu level 2	Menu level 3	
Spot mode			
Settings	Language		
	Date & time		
	Rain mode		
	Work time		
	Set WiFi		
	Change PIN		
	Information	Error log	
		Work log	
Device information			
Factory set			
Version check			
Schedule			
Secondary areas			

Explanation of the (status) messages on the display

Text in control panel	Explanation
Standby	Lawn mower is in standby mode, there are no error messages
Input PIN	Prompt to enter the PIN
Charging	Lawn mower charges
Mowing	Lawn mower mows
Auto mowing	Lawn mower mows automatically
Spot mode	Lawn mower mows a defined area
Fix point mowing finished	Mowing completed in "spot mode"
Paused	Lawn mower in pause state triggered by: - Pressing the STOP button - Pressing the "Pause" button on the APP
Emergency stop	The STOP button (9) has been pressed
Charge to work	Lawn mower charges
Updating	Perform firmware necessary / in progress
Low battery, Charge to work	The charge level of the battery does not meet the minimum requirements at the start of work: 70 % for automatic mowing

	30 % for fixed point mowing (spot mode)
Raining now, returning	The rain sensor has been activated
Close cover to start	Request to close the cover
Charge to work paused	Charging was interrupted (e.g. manually or due to a power failure)
Work interrupted, please retry	Automatic mowing was interrupted (e.g. STOP button (9) was pressed, cover (1) was opened)
Place inside the boundary and retry	Request to place the lawn mower inside the boundary wire
Continue working?	Press the OK button (8) to continue the work or press the Back button (5)
Time set wrong	Correct time
Charge to work paused	Charging process was interrupted, cause to be checked on site
Current work was stopped	Work process was interrupted, Check cause on site
Low battery voltage	The charge level of the battery does not meet the minimum requirements at the start of work:
Low battery, charge to work	70 % for automatic mowing 30 % for fixed point mowing (spot mode)
Low battery voltage, Return to station	Place the lawn mower in the charging station or to wait for the charging process to finish or lawn mower returns to the charging station independently
No loop signal	Check correct installation of the boundary line and correct if necessary, place the lawn mower inside the boundary and restart it
No signal, please setup the loop first	
Loop signal lost	
Mower was locked! waiting...	Wait until the currently running process is completed
Wrong pin, kindly retry.	Enter the PIN again
Place inside the boundary and retry	Place the lawn mower inside the boundary and restart it
Mower outside	
Please reboot to start the firmware update	Restart lawn mower
Work interrupted, please retry	
Rain sensor activated	Rain sensor is activated
Mower in the station	Mower in the station
Mower is not in the station	Mower is not in the station, If necessary, place the lawn mower in the station
Press 'START' key to start	Press the START button (3)
Duration at least 30 mins	Indication of the time needed
Searching for signal...	Lawn mower searches for its signal
Copy file, please wait	Please wait for the copying process
Please turn it off	Switch off lawn mower
Update fail	If necessary, carry out the update procedure again
Error	See chapter "Reading out the work and error log"

Battery voltage high	Battery voltage too high
Cutting motor stall	See chapter "Removing blockages"; Check blades for foreign bodies/defects; If necessary, contact the local service center.
Left motor stall	
Please replace the battery	Contact your local dealer or service center for help
Battery abnormal	
Battery damaged	
Battery temperature too low (discharge)	Cancel charging process
Battery High temp	Battery has a high temperature, and let it cool down.
High charge current	Cancel charging process, check input current
High charge voltage	Cancel charging process, check input voltage
High temp	Cancel charging process
Mower lifted	Lawn mower was lifted
Mower overturned	Set lawn mower upright and restart
Mower trapped	Clear the lawn mower and restart
Mower tilted	Set lawn mower upright and restart
Motor over temperature	Switch off the lawn mower and let it cool down
Motor error	Contact your dealer or service center for help
Emsensor disconnect	
Hall sensor failure	
Hardware error	
Ladung abnormal	
Charging abnormal	
Battery discharge error	
Inertial measurement unit (IMU) Error	
Motor disconnect	
Motor hall error	
Motor overcurrent	
Motor stall	
Right motor stall	
Rain sensor failure	
Loop sensor failure	

SPOT MODE / FIXED POINT MOWING

This function allows you to mow lawns that are otherwise covered by seating furniture, playground equipment or similar.

1. Place the mower on the target area of the lawn.
2. If necessary, open the cover.
3. Unlock the display (10) with the 4-digit PIN (factory setting "1111").
4. Press the OK button (8) to enter the main menu.
5. Select "Spot mode" with the arrow buttons (6)&(7). The display shows "Close the cover to start".
6. Close the cover and the mower starts mowing with the fixed point.

NOTE: The lawn mower mows in an anticlockwise spiral direction and switches to "Automatic mowing" after a mowing radius of 1 m or 3.5 minutes of mowing.

If the mower encounters an obstacle, the mower stops, the display indicates that mowing has stopped and the mower switches to standby mode.

When the lawn mower hits the boundary wire (11), it continues mowing in the opposite spiral direction.

NOTE: If the mower is outside the boundary wire (11) or on

the charging station and you select "Spot mode", the display shows "Place inside the boundary and retry". Set the mower down inside the boundary wire (11) and next to the charging station and restart "Spot mode".

NOTE: If the battery charge level is less than 30 %, the display shows "Low battery voltage " after 2 seconds. Charge the lawn mower before you can start mowing with the fixed point.

SETTING THE DATE AND TIME

1. If necessary, open the cover.
2. Unlock the display (10) with the 4-digit PIN (factory setting "1111").
3. Press the OK button (8) to enter the main menu.
4. Use the arrow buttons (6)&(7) to select "Settings".
5. Confirm the selection with the OK button (8).
5. Use the arrow buttons (6) &(7) to select "Date&time".
6. Confirm the selection with the OK button (8).
7. Change the date and time with the arrow buttons (6). The individual positions can be navigated with the OK button (8) (skip the right).

NOTE: The correct date and time setting is required to ensure the correct function of the operating time settings.

SETTING THE RAIN SENSOR

Warning! Never operate the lawn mower during storms and make sure to disconnect the charging station from the mains.

If the rain sensor is switched on, the lawn mower returns to the charging station when it rains.

1. If necessary, open the cover.
2. Unlock the display (10) with the 4-digit PIN (factory setting "1111").
3. Press the OK button (8) to enter the main menu.
4. Use the arrow buttons (6) &(7)to select "Setting".
5. Confirm the selection with the OK button (8).
6. Use the arrow buttons (6) &(7) to select "Rain mode".
7. Confirm the selection with the OK button (8).
8. To **deactivate** the rain sensor, select "Disable" and confirm the selection with the OK button (8).

To **activate** the rain sensor, select "Enable" and confirm the selection with the OK button (8).

NOTE: Select "Setting" for set a time in minutes when the lawn mower should start operating again after the rain. Select "Compensation Time" to decide also whether the lawn mower should make up for the break in operating time caused by the rain.

Confirm each selection with the OK button (8).
9. Return to the main menu with the back button (5).

NOTE: We advise against having the lawn mower operate while it is raining.

SETTING THE WORK TIME

1. If necessary, open the cover.
2. Unlock the display (10) with the 4-digit PIN (factory setting "1111").
3. Press the OK button (8) to enter the main menu.
4. Use the arrow buttons (6) &(7) to select "Setting".
5. Confirm the selection with the OK button (8).
6. Use the arrow buttons (6) &(7)to select "Work time".
7. Confirm the selection with the OK button (8).
8. Select the desired operating time with the arrow buttons.

NOTE: You set the operating time in full hours per day.

9 Confirm the selection with the OK button (8).
10. Return to the main menu with the back button (5).

NOTE: When the set operating time per day is reached, the lawn mower automatically returns to the charging station. An extension of the operating time during rain breaks can be set

directly via the lawn mower, see chapter "Setting the rain sensor" or via the Smart Life App:  Settings > Rain Sensor.

CONNECTING THE LAWN MOWER TO THE WLAN

1. If necessary, open the cover.
2. Unlock the display (10) with the 4-digit PIN (factory setting "1111").
3. Press the OK button (8) to enter the main menu.
4. Use the arrow buttons (6) &(7) to select "Setting".
5. Confirm the selection with the OK button (8).
6. Use the arrow buttons (6) &(7) to select "Set WiFi".
7. Use your smartphone to connect to the lawn mower via the Smart Life App. See manual of "App Use Guide"

CHANGING THE PIN

1. If necessary, open the cover.
2. Unlock the display (10) with the 4-digit PIN (factory setting "1111").
3. Press the OK button (8) to enter the main menu.
4. Use the arrow buttons (6)&(7) to select "Setting".
5. Confirm the selection with the OK button (8).
6. Use the arrow buttons (6) &(7) to select "Change PIN".
7. Confirm the selection with the OK button (8).
8. Enter the old 4-digit PIN. If you have entered the PIN incorrectly, use the back button (5) to return to the pin entry.
9. Now enter a new PIN.
10. Confirm the new PIN by entering it again. If you have entered the PIN incorrectly, return to the pin entry with the back button (5) and repeat steps 8 and 9.
11. You can recognise a successful change when "Success!" appears on the display (10). Return to the main menu with the back button (5).

SETTING/DELETING A SCHEDULE

---Setting a schedule

1. If necessary, open the cover.
 2. Unlock the display (10) with the 4-digit PIN (factory setting "1111").
 3. Press the OK button (8) to enter the main menu.
 4. Use the arrow buttons (6) &(7) to select "Schedule".
 5. Select the day you want to set (Mon, Tue, Wed, Thu, Fri, Sat, Sun) with the arrow buttons (6) &(7).
 6. Press the OK button to enter the day setting.
 7. Select the start and end time with the arrow buttons (6) &(7).
- NOTE:** Two mowing periods can be set per day.
8. Press the OK button (8) to confirm and the selection returns to the left of the day.
- NOTE:** If you only want to set a mowing period, return to the day or to the main menu with the back button (5).
9. Repeat steps 5.-8. to select the schedule period for each day of the week.
 10. Press the OK button (8) for 3 seconds to confirm the result of this setting.
 11. Press back button (5) to back to main menu then.

---Deleting a schedule

1. Move the selection with the arrow buttons (6)&(7) to "All" (top left).
2. Press and hold the back button (5) to delete the entire schedule for the week.

SETTING SECONDARY AREAS (Fig.11)

Sometimes, the yard was separately as several blocks, and the blocks was connected with a narrow pass. (See fig.11). When the mower works, it can hardly go through the narrow pass to block A2, and nearly all work in block A1. When such problems happen, you need to set the secondary areas as following:

1. Open the cover.

2. Unlock the display (10) with the 4-digit PIN (factory setting "1111").
3. Press the OK button (8) to enter the main menu.
4. Use the arrow buttons (6)&(7) to select "Secondary areas".
5. Press the OK button to select a secondary area (Areas). Select the starting distance "Distance (dst)m" and the ratio "Percent(pct)%" of the area to be mowed with the arrow buttons (6) &(7) and press the OK button to confirm. After the selection, you automatically return to the overview of the secondary areas.
6. Repeat step 5 to complete the setting of each secondary area (Areas).
7. Press the OK button (8) for 3 seconds to confirm the result of the setting, and press back button (5) to back to the main menu.

NOTE: After each fully charging, the lawn mower travels the distance "Distance (dst)m" specified by you along the boundary wire (1 - 500 metres) and then starts mowing.

NOTE: Under "Percent (pct)%" you specify the ratio of what percentage of the total area within the boundary wire should be mown.

The sum of the "Percent (pct)%" indication of the 5 secondary areas (Areas) must be less than/equal to 100 %.

RESTORING FACTORY SETTINGS

The lawn mower can be reset to factory settings here.

1. If necessary, open the cover.
2. Unlock the display (10) with the 4-digit PIN (factory setting "1111").
3. Press the OK button (8) to enter the main menu.
4. Use the arrow buttons (6) &(7) to select "Setting".
5. Confirm the selection with the OK button (8).
6. Use the arrow buttons (6) to select "Factory set".
7. Confirm the selection with the OK button (8).

NOTE: The lawn mower switches off and resets itself to the factory setting.

NOTE: Resetting the lawn mower to factory settings does not delete the personal data saved when connecting to the Smart Life App. To delete this data, proceed as described in the chapter "Disconnecting the device and deleting data from the App".

READING OUT THE WORK AND ERROR LOG

1. If necessary, open the cover.
2. Unlock the display (10) with the 4-digit PIN (factory setting "1111").
3. Press the OK button (8) to enter the main menu.
4. Use the arrow buttons (6) &(7) to select "Setting".
5. Use the arrow buttons (6)&(7) to select "Information".
6. Use the arrow buttons (6) &(7) to select "Error log" or "Work log".

NOTE: The error and work log can be read out here.

7. Press the back button (5) to return to the main menu.

CHECKING THE FIRMWARE UPGRADE

1. If necessary, open the cover.
2. Unlock the display (10) with the 4-digit PIN (factory setting "1111").
3. Press the OK button (8) to enter the main menu.
4. Use the arrow buttons (6) &(7) to select "Setting".
5. Use the arrow buttons (6) &(7) to select "Version check".

NOTE: A check is made to see if a more recent firmware is available. If yes, it will be downloaded and installed automatically.

6. Press the back button (5) to return to the main menu.

CHARGING

The lawn mower automatically returns to the charging station when it has a low charge status. To do so, the lawn mower

locates the nearest boundary wire and follows this in a clockwise direction.

NOTE: You can also place the lawn mower in the charging station yourself.

CAUTION! Risk of injury! Press the STOP button (9) before picking up the mower!

LED flashing green: Boundary wire damaged or incorrectly Connected.

LED illuminated red: Battery charging.

LED illuminated green: Battery charge finished.

LED not illuminated: Charging station not connected to power.

After the battery is fully charged, the charging process stops and the lawn mower switches to standby mode.

CHECKING THE CHARGE LEVEL OF THE BATTERY

You can check the charge status of the lawn mower on the LCD display at any time.

1. If necessary, open the top cover.
 2. Unlock the display (10) with the 4-digit PIN (factory setting "1111").
 3. The charge status is now shown by the battery symbol at the top right.
 4. Press the START button (3) and close the cover again. The lawn mower resumes its previously interrupted activity.
- NOTE:** It is also possible to read the charge level without unlocking the display, but it is easier when the display is unlocked.

WORKING INSTRUCTIONS

Regular mowing stimulates the grass to an increased leaf formation, while at the same time killing weeds. As a result, the lawn becomes denser after each mowing and an evenly resilient lawn is created.

The first cut takes place roughly in April when the grass is about 7 - 8 cm high. During the main growing season, the lawn is mowed at least once a week.

SETTING THE CUTTING HEIGHT (fig.10)

CAUTION! Switch off the device and wait for the blades to come to a stop. There is a risk of personal injury.

1. Open the top cover.
2. Set the rotary wheel (2) to the desired cutting height.
3. Close the cover again. The device can be adjusted in 8 steps to a cutting height between 25 - 60 mm.

The correct cutting height is between 30 and 45 mm for an ornamental lawn and about 30 to 65 mm for a utility lawn.

NOTE: A high cutting height should be selected for the first cuts in the season.

MANUALLY INTERRUPTING/ STARTING THE OPERATING CYCLE

--Interrupting operation

Press the STOP button (9) to stop the mower during operation.

--Starting/resuming operation

1. Open the top cover.
2. Confirm the selection with the OK button (8).
3. Unlock the display (10) with the 4-digit PIN (factory setting "1111").
2. Press the start button (3).
3. Close the cover again. The lawn mower starts the set operating cycle or resumes its previous activity without interruption.

CONNECTING THE DEVICE WITH THE SMART LIFE APP (Fig.14)

The device equipped a WiFi module, which present the function of remote control the device via smart phone with App. For the detail information, please see figure 14.

Before connecting your mower to your mobile phone, you need

confirm the following conditions:

1. The charge station and boundary wire already well setup in your yard, and already plug in the socket.
2. Make sure the mower in the boundary wire area and full battery charged.
3. Make sure the WiFi signal is high strength enough, and well covered your yard, mower and mobile phone.

Download the App and connect your phone (fig.14)

1. Connect your phone to theWiFi.
2. Use your phone to scan QR code in the Figure 14-1, or find the "Smart Lift" App in the App store. Then download it.

Note: The App maybe not available in some regions. When this happens, please try to select the regions as China or

MAINTENANCE & STORAGE

⚠ WARNING! Never spray down the lawn mower with water. There is a risk of electric shock.

- Keep the device clean. Use a brush or cloth for cleaning, but do not use any aggressive cleaning agents or solvents.
- Lubricating the wheels with oil regularly after a period using.
- Check the covers and protective devices for damage and correct fit. Replace these if necessary.

TURNING/REPLACING THE BLADES (FIG.12)

The lawn mower is equipped with reversible blades. If the blades are blunt on one side, they can be turned over. If the blades are damaged or show signs of imbalance, they need to be replaced.

1. Turn the device over.
2. Remove blade bolts on the underside of the device and remove the blunt blade.
3. Replace it with a new blade, and fasten the blade bolt again.

ENVIRONMENT PROTECTION



In order to prevent the machine from damage during transport, it is delivered in a sturdy packaging. Most of the packaging materials can be recycled. Take these materials to the appropriate recycling locations. Take your unwanted machines to your local dealer. Here they will be disposed of in an environmentally safe way.



Li-ion batteries can be recycled. Deliver them to a disposal site for chemical waste so that they can be recycled or disposed of in an environmentally friendly manner.

Discarded electric appliances are recyclable and should not be discarded in the domestic waste! Please actively support us in conserving resources and protecting the environment by returning this appliance to the collection centres (if available).

DE Deutsch

Robotermäher

EINLEITUNG

Herzlichen Glückwunsch zum Kauf Ihres neuen Geräts. Sie haben ein hochwertiges Gerät ausgewählt.

Dieses Gerät war qualitativ geprüft und einer Endinspektion während der Produktion unterzogen, wodurch das ordnungsgemäße Funktionieren Ihres Geräts gewährleistet ist.

Die Bedienungsanleitung ist Teil dieses Geräts. Es enthält wichtige Informationen zu Sicherheit, Verwendung und Entsorgung. Bevor Sie das Gerät verwenden, sollten Sie sich mit allen Betriebs- und Sicherheitsanweisungen vertraut machen. Verwenden Sie das Gerät nur wie beschrieben und für die Anwendungsfelder. Speichern Sie die Bedienungsanleitung sorgfältig und stellen Sie sicher, dass alle Dokumente übergeben werden, falls das Gerät an einen anderen Benutzer weitergegeben wird.

Der Rasenmäher verfügt über ein rotierendes Schneidwerkzeug parallel zur Schneideebene. Es ist mit einem Hochleistungs-Elektromotor, einem robusten Kunststoffgehäuse und einem Sicherheitsschalter ausgestattet. Darüber hinaus verfügt das Gerät über eine infizierende Höhenanpassung und glatte Räder.

Der Rasenmäher kann optional mit der mobilen App verbunden und kontrolliert werden. In den folgenden Beschreibungen finden Sie Informationen darüber, wie die Betriebselemente funktionieren.

BESTIMMUNGSGEMÄßER GEBRAUCH

Dieses Gerät ist nur zum Schneiden von Rasenflächen und Grasgebieten in Wohnanwendungen vorgesehen. Dieses Gerät eignet sich nicht für den Zusammenschluss. Die kommerzielle Verwendung wird die Garantie ungültig machen.

Jede andere Verwendung, die in der vorliegenden Bedienungsanleitung nicht ausdrücklich zugelassen ist, kann das Gerät

some other regions.(see fig.14-2)

3. After successfully download, you need to use your phone to regist and login.

Caution! When fo to App, you need to activate your Bluetooth and allow it search and connect your device nearby. (Fig.14-3).

4. After that, it need to add a new device into the App. Click "Add Device". (See fig. 14-4)

5. After searching, the mower will be founded in the App, and showed successfully added. (see fig.14-5)

6. Click "Done", it will enter the Robotic Mower operation interface. (fig.14-6). For all functions in this interface, please refer to the "OPERATION" chapter for the mower above.

STORAGE

- Store the device in a dry place, out of reach of children.
- Do not enclose the device in nylon sacks as this may cause moisture to form.

We are not liable for damage cause by our devices if this is caused by improper repair, the use of non-original parts or incorrect use.

Storage over winter

- Clean the device prior to storage.
- Check the battery charge status approximately every 3 months during a prolonged storage period and recharge if necessary.
- Disconnect the charging station from the boundary wire.
- Insulate the contacts of the boundary wire with adhesive tape.

TRANSPORT

A carrying handle (28) for transporting the device is located on the rear of the lawn mower.

beschädigen und somit ein erhebliches Risiko für den Benutzer darstellen. Das Gerät ist für Erwachsene verwendet. Kinder und Personen, die mit diesen Anweisungen nicht vertraut sind, dürfen das Gerät nicht verwenden. Die Verwendung des Geräts im Regen oder einer feuchten Umgebung ist verboten. Der Hersteller haftet nicht für Schäden, die durch einen unsachgemäßen Gebrauch oder einen falschen Betrieb verursacht werden.

LIEFERUMFANG (Abb. 1)

Bitte prüfen Sie die Vollständigkeit des Artikels gemäß den Angaben im Lieferumfang. Bei fehlenden Teilen wenden Sie sich bitte an unser Service Center oder die Verkaufsstelle.

Art.-Nr.	Artikelbeschreibung	Menge	Art.-Nr.	Artikelbeschreibung	Menge
1	Robotermäher	1	6	Bodenstifte	350
2	Laststationseinheit	1	7	Nägel reparieren	6
3	Grenzdraht (200 m)	1	8	Netzteil	1
4	Stoßstange Ladestation	1	9	Basis der Ladestation	1
5	Kopfschraube überqueren	4			

Achtung! Die Ausrüstung und das Verpackungsmaterial sind kein Spielzeug. Lassen Sie Kinder nicht mit Plastiktüten, Folien oder Kleinteilen spielen. Es besteht Verschluck- oder Erstickungsgefahr!

TECHNISCHE DATEN

Rasenmäher:

Modell	RLM-20Li (KC8B102-A)	Hinterradgröße	Ø200mm
Stromspannung	20Vd.c.	Schutzklasse	IPX4
Eingebaute Batteriekapazität	4.0Ah	Isolationsklasse	III
Laufgeschwindigkeit	1,2km/h	Max. Arbeitsbereich	1000m ²
No-Load-Geschwindigkeit	3100/min	Max. workzeit pro Tag	16 hours
Schneidkreis	Ø220mm	Schalldruckpegel	L _{PA} =59,9dB(A), K=1,88dB(A)
Schnitthöhe	25-60mm (8 settings)	Schalleistungspegel	L _{WA} =63,8dB(A), K=1,88dB(A)
Steigung/Steigung/Gradient	47% (25°)	Gauranted Power Level	L _{WA} =66dB(A)
Vorderradgröße	Ø80mm	Gewicht	8.8kg

Netzteil:

Modell	SF-20	Isolationsklasse	II
Eingang	220-240V~; 50Hz; 1,5A	Schutzklasse	IP65
Ausgabe	DC 22,0V; 2,5A	Max. Out Türtemperatur (t _a)	50°C

Ladestation:

Modell	ST-20V	Schutztyp	IPX4
Eingang	22Vd.c.; 2,5A	Ladezeit für RLM-20LI	Approx..60min
Ausgabe	21Vd.c.; 2,4A	Gewicht	2,3kgs

GERAUSCH-/VIBRATIONSINFORMATION

Der in diesen Anweisungen angegebene Schwingungspegel ist entsprechend einem in EN 60335 genormten Messverfahren gemessen worden und kann für den Vergleich von Elektrowerkzeugen miteinander verwendet werden. Er eignet sich auch für eine vorläufige Einschätzung der Schwingungsbelastung. Der angegebene Schwingungspegel repräsentiert die hauptsächlichen Anwendungen des Elektrowerkzeugs. Wenn allerdings das Elektrowerkzeug für andere Anwendungen, mit unterschiedlichen Zubehören, mit abweichenden Einsatzwerkzeugen oder ungenügender Wartung eingesetzt wird, kann der Schwingungspegel abweichen. Dies kann die Schwingungsbelastung über den gesamten Arbeitszeitraum deutlich erhöhen.









Für eine genaue Abschätzung der Schwingungsbelastung sollten auch die Zeiten berücksichtigt werden, in denen das Gerät abgeschaltet ist oder zwar läuft, aber nicht tatsächlich im Einsatz ist. Dies kann die Schwingungsbelastung über den gesamten Arbeitszeitraum deutlich reduzieren.

Legen Sie zusätzliche Sicherheitsmaßnahmen zum Schutz des Bedieners vor der Wirkung von Schwingungen fest wie zum Beispiel: Wartung von Elektrowerkzeug und Einsatzwerkzeugen, Warmhalten der Hände, Organisation der Arbeitsabläufe.









ERLÄUTERUNG DER BILDSYMBOLE

Symbole auf dem Gerät:





	Aufmerksamkeit! Lesen Sie das Anweisungen Cafevant.		Verletzungsrisiko durch ausgeworfene Teile. Halten Sie die nahe gelegenen Personen vom Rasenmäher fern.
	Vorsicht - scharfe Schneidklingen! Halten Sie sich von Füßen und Händen fern. Verletzungsgefahr!		Schalten Sie den Motor aus, bevor Sie Anpassungen oder Reinigungsarbeiten ausführen.
 	Verwenden Sie das Gerät nicht, wenn es regnet, und schneiden Sie kein nasses Gras. Gefahr von Elektroschock!	 	Vorsicht! Verletzungsrisiko durch bewegliche Klingen Gefahr - rotierende Schneidklingen.
	Setzen Sie sich nicht auf dem Gerät.		Halten Sie nahe gelegene Personen und Kinder vom Rasenmäher fern.

	Vorsicht! Die Rasenmäherblätter werden sich weiter bewegen		Sound Power Level L _{WA} in dB angezeigt.
	Schneidkreis		Achtung! Halten Sie Hände und Füße in sicherer Entfernung
	Schnitthöhenverstellung		Schutzklasse III
	Anzeigesteuerung		Elektrogeräte dürfen nicht mit dem Hausabfall entsorgt werden.
			Einhaltung der relevanten Anforderungen der EU - Richtlinien).

Symbole auf dem Leistungsadapter:

	Vorsicht!		Schutzklasse II
	Lesen Sie die Bedienungsanleitung sorgfältig durch.		Kurzschluss-Beweis, geschlossener Sicherheitstransformator
	Geräte Sicherung		Abnehmbare Versorgungseinheit
	Stromversorgungsversorgung umgeschaltet		Elektrische Geräte dürfen nicht mit Hausabfällen entsorgt werden.
	Einhaltung der relevanten Anforderungen der EU -Richtlinien).		

Grafische Symbole auf der Ladestation:

	Nach dem Steckdosidenta -Adapter in die Steckdose und die Grenzdrahtschaltgrenze blinkt die LED grün. Wenn Grenzdraht angeschlossen ist, hören Sie auf zu blinken, beleuchtet grün.		Grenzkabel beschädigt oder falsch verbunden.
	LED beleuchtetes Grün: Batterie voll aufgeladen		LED beleuchtet rot: Batterie ist auf dem Laden.

WERKZEUG-ELEMENTE (Abb. 2)

1	Robotermäher	11	Grenzdraht	21	Basis der Ladestation
2	Schneidhöhenverstellknauf	12	Bodenstifte	22	Ladestationseinheit
3	Start Knopf	13	Nägel reparieren	23	Wasserdichten Abdeckung
4	Home "Button	14	Netzteil	24	Ladestationsstecker
5	Zurück-Button	15	Hauptstopfen	25	Stecker Nuss
6	Gehen Sie den Knopf	16	Adapter -Klemmensteck	26	Positiver Terminalanschluss
7	Gehen Sie den Knopf	17	Ladestation ASSY.	27	Negativer Anschlussanschluss
8	OK /Bestätigungstaste	18	Stoßstange Ladestation	28	Carring -Griff
9	Stopptaste	19	Schrauben	29	Aufladestation
10	Anzeige	20	Klinge	30	Ladeanzeige Licht

WERKZEUG-ELEMENTE

Illegale Sicherheitswarnungen

Wichtig! Lesen Sie die Bedienungsanleitung sorgfältig durch.

Führen Sie die Bedienungsanleitung für die anschließende Beratung.

Dieses Gerät kann zu schweren Verletzungen führen, wenn sie nicht ordnungsgemäß verwendet werden.

Um Personenschäden und Beschädigungen an Eigentum zu vermeiden, lesen Sie die folgenden Sicherheitsanweisungen und machen Sie sich mit allen Kontrollelementen vertraut.

Vorbereitung:

• Dieses Gerät ist nicht für die Verwendung von Kindern, Personen mit begrenzten physischen, sensorischen oder

geistigen Fähigkeiten, Personen mit unzureichender Erfahrung oder Kenntnis oder Personen, die mit den Anweisungen nicht vertraut sind. Kinder sollten beaufsichtigt werden, um sicherzustellen, dass sie nicht mit dem Gerät spielen. Reinigung und Wartung darf nicht von Kindern durchgeführt werden.

• Lassen Sie sich niemals von Kindern oder Personen, die mit diesen Anweisungen nicht vertraut sind, die Maschine verwenden. Lokale Vorschriften können das Alter des Bedieners einschränken.

• Der Bediener oder Benutzer ist für Unfälle oder Personenschäden und/oder materielle Schäden an Dritten oder deren Eigentum verantwortlich.

- Überprüfen Sie das Gelände, auf dem das Gerät verwendet wird, und entfernen Sie alle Steine, Stöcke, Drähte oder andere Fremdkörper.
- Führen Sie immer eine visuelle Überprüfung des Geräts durch, bevor Sie es verwenden. Verwenden Sie das Gerät nicht, wenn die Sicherheitsausrüstung, Teile der Schneideinheit oder die Schrauben fehlen, abgenutzt oder beschädigt sind. Beschädigte Werkzeuge und Schrauben dürfen nur als Set ersetzt werden, um ein Ungleichgewicht zu verhindern.
- Achten Sie bei der Verwendung von Geräten mit mehreren Schneidwerkzeugen, da die Bewegung einer Klinge zu einer Drehung der anderen Klingen führen kann.
- Verwenden Sie nur Ersatzteile und Zubehör, die vom Hersteller geliefert und empfohlen werden. Die Verwendung von extern hergestellten Teilen führt zum sofortigen Verlust des Garantieanspruchs.
- Stellen Sie die korrekte Installation des automatischen Perimeterschutzsystems gemäß den Anweisungen sicher.
- Arbeiten Sie nicht mit einem beschädigten oder unvollständigen Gerät oder einem, das ohne Erlaubnis des Herstellers umgewandelt wurde.
- Überladen Sie Ihr Gerät nicht. Arbeiten Sie nur innerhalb des angegebenen Leistungsbereichs und ändern Sie die Controller -Einstellungen am Motor nicht. Verwenden Sie keine Maschinen mit niedriger Leistung für schwere Arbeit. Verwenden Sie das Gerät nicht für Zwecke, für die es nicht beabsichtigt ist.
- Verwenden Sie das Gerät in der Nähe von Flüssigkeiten oder Gasen nicht. Es besteht das Risiko einer Fi oder Explosion, wenn dieser Rat nicht beachtet wird.
- Niemals das Gerät abholen oder wegnehmen, wenn der Motor ausgeführt wird.
- Die Maschine darf nicht in Höhen über 2000 m verwendet werden.
- Lassen Sie das Gerät niemals am Arbeitsplatz unbeaufsichtigt, wenn es für den Einsatz bereit ist.

Verwenden des Geräts:

Bringen Sie Ihre Füße oder Hände bei der Arbeit nicht in die Nähe von rotierenden Teilen (oder darunter). Verletzungsgefahr! Beobachten Sie Lärmschutzregeln und andere lokale Vorschriften.

- Lassen Sie die Maschine niemals unbeaufsichtigt, wenn Sie wissen, dass Haustiere, Kinder oder andere Personen in der Nähe sind.
- Verwenden Sie die Maschine nur bei Tageslicht oder mit guter künstlicher Beleuchtung.
- Vermeiden Sie den Betrieb der Maschine, wenn das Gras nass ist.
- Betreiben Sie die Maschine nicht, wenn Sie keine geschlossenen Schuhe tragen. Tragen Sie immer robuste Schuhe und lange Hosen.
- Stellen Sie immer sicher, dass Sie an den Pisten einen FI -RM -Fundament haben.
- Seien Sie besonders vorsichtig, wenn Sie die Maschine zu Ihnen drehen.
- Wenn Fremdkörper die Schneidwerkzeuge betreten oder wenn die Maschine ungewöhnliche Geräusche erzeugt oder ungewöhnlich vibriert, schalten Sie sofort die Stromversorgung aus (stoppen) und lassen Sie die Maschine zum Stillstand kommen. Trennen Sie die Maschine von der Netzversorgung und führen Sie die folgenden Schritte aus, bevor Sie die Maschine erneut einschalten und betreiben:
 - Überprüfen Sie die Maschine auf Schäden;
 - alle beschädigten Teile ersetzen oder reparieren;
 - Überprüfen Sie, ob es lose Teile gibt, und ziehen Sie nach Bedarf fest.
- Schalten Sie das Gerät aus, warten Sie, bis die Klingen zum Stoppen kommen und den Akku vom Gerät entfernen.
 - bevor eine Blockade entfernt wird;
 - Vor dem Überprüfen, Reinigen oder Arbeiten auf der Maschine;
 - die Maschine auf Schäden nach einem Eintritt eines Fremdkörpers prüfen;
 - Für eine sofortige Überprüfung, ob die Maschine abnormal zu vibrieren beginnt.
- Schalten Sie den Motor wie angegeben ein und nur, wenn Ihre Füße eine sichere Entfernung von den Schneidwerkzeugen entfernt sind.
- Schalten Sie das Gerät mit Sorgfalt gemäß diesen Anweisungen ein. Stellen Sie sicher, dass Ihre Füße ausreichend von den rotierenden Klingen entfernt sind. Das Gerät darf während des Laufens des Motors nicht angehoben oder transportiert werden. Schalten Sie das Gerät aus, wenn es für den Transport geneigt werden muss, wenn andere Oberflächen als Rasen durchquert werden müssen, und während das Gerät zum und aus dem Mähgeland gebracht wird.

Wartung und Lagerung:

- Während der Wartung der Schneidblätter sind sich der Tatsache bewusst, dass die Schneidblätter selbst, wenn die Stromversorgung ausgeschaltet ist, in Bewegung gesetzt werden können.
- Stellen Sie sicher, dass alle Muttern, Schrauben und Schrauben ordnungsgemäß festgezogen sind und dass das Gerät in sicherer Reihenfolge ist.
- Überprüfen Sie den Rasenmäher auf Schäden.
- Lassen Sie die erforderlichen Reparaturen an beschädigten Teilen durchgeführt.
- Versuchen Sie nicht, das Gerät selbst zu reparieren, es sei denn, Sie haben professionelle Schulungen. Alle in diesen Anweisungen nicht erwähnten Arbeiten dürfen nur von autorisierten Dienstvertretern, die von uns in Auftrag gegeben wurden, durchgeführt werden.
- Speichern Sie das Gerät an einem trockenen Ort und außerhalb der Reichweite von Kindern.
- Behandeln Sie Ihr Gerät mit Sorgfalt. Halten Sie die Werkzeuge geschärft und sauber, um besser und sicherer arbeiten zu können. Folgen Sie den Wartungsanweisungen.
- Tragen Sie Sicherheitshandschuhe beim Austausch der Schneidausrüstung.
- Ersetzen Sie abgenutzte oder beschädigte Teile im Interesse der Sicherheit. Achten Sie beim Einrichten der Klingen darauf, dass Ihre Fitherrn nicht zwischen den rotierenden Klingen und stationären Teilen der Maschine gefangen werden.
- Stellen Sie sicher, dass nur vom Hersteller genehmigte Ersatz -Schneidwerkzeuge verwendet werden.

Elektrische Sicherheit:

- Stellen Sie sicher, dass die Netzspannung mit den Details auf der Typplatte übereinstimmt.
- Vermeiden Sie den Körperkontakt mit Erdteilen (z. B. Metallzäune, Metallpfosten).
- Halten Sie das Netzkabel beim Arbeiten vom Schneidwerkzeug fern. Die Schneidklingen können das Netzkabel beschädigen und zu Kontakt mit lebenden Teilen führen.

- Verwenden Sie das Netzkabel nicht, um den Stecker aus dem Auslass zu ziehen. Schützen Sie das Netzkabel vor Hitze, Öl und scharfen Kanten.
- Schalten Sie das Gerät aus und ziehen Sie den Netzstopfen aus dem Auslass, wenn das Netzkabel beschädigt ist. Wenn das Kabel dieses Geräts beschädigt ist, muss es durch den Hersteller oder der Kundendienst oder durch eine ähnlich qualifizierte Person ersetzt werden, um Gefahren zu vermeiden.
- Schließen Sie kein beschädigtes Netzkabel mit der Stromversorgung an. Berühren Sie kein beschädigtes Netzkabel, solange es angeschlossen ist zur Stromversorgung. Ein beschädigtes Netzkabel kann dazu führen, dass Spannungsteile berührt werden.

Richtige Handhabung des Ladegeräts

- Dieses Gerät kann von Kindern ab 8 Jahren sowie Personen mit reduzierten physischen, sensorischen oder geistigen Fähigkeiten oder mangelnder Erfahrung und Wissen verwendet werden, wenn sie beaufsichtigt oder in der sicheren Verwendung des Geräts angewiesen wurden, und das Verständnis der resultierende Gefahren. Kinder dürfen niemals mit dem Gerät spielen. Reinigung und Benutzerwartung darf nicht von Kindern durchgeführt werden, wenn sie nicht beaufsichtigt werden.
- Verwenden Sie das Ladegerät nur zum Laden des Akkus. Risiko von Feuer und Explosion.
- Überprüfen Sie vor jedem Gebrauch die Ladestation, Kabel und Stecker und führen Sie Reparaturen von qualifizierter Person durch. Verwenden Sie nur Original -Ersatzteile. Verwenden Sie das Ladegerät nicht, wenn sie defekt sind, und öffnen Sie es nicht selbst. Dies stellt sicher, dass die Sicherheit des Geräts nicht nachteilig beeinflusst wird.
- Stellen Sie sicher, dass die Netzspannung mit den Details auf der Typ -Platte des Ladegeräts übereinstimmt. Risiko eines elektrischen Schlag.
- Trennen Sie den Ladegerät von der Netzversorgung

MONTAGE

⚠ Überprüfen Sie regelmäßig den Rasenbereich auf Gesteine, Zweige, Kabel und Objekte, die das Gerät und die Klingen beschädigen können.

Zusammenstellung des Stromvertragsadapters und der Ladestation (Abb.3 & 4)

1. Legen Sie die Ladeeinheit (22) mit den beiden Laschen zuerst in die Grundplatte (21) der Ladestation.
2. Drücken Sie die Ladeeinheit (22) nach unten, damit sie fest im Basisplatte sitzt.
3. Fixieren Sie die Ladeeinheit (22) von unten auf die Grundplatte (21) mit den vier geschlossenen Schrauben (19). Siehe Abb.3.
4. Schließen Sie den Klemmkopf (16 und 25) der Ladeeinheit und des Ladeadapters mit dem Stecker an. Stellen Sie beim Stecker sicher, dass der flache Haken zueinander übereinstimmt. Wenn das Gerät falsch ist, wird das Gerät beschädigt. Siehe Abb.4.
5. Sperren Sie die Terminals, indem Sie die Scew -Nuss befestigen (24)

Platzierung der Ladestation (Abb. 5)

Suchen Sie die beste Position für Ihre Chaging -Station. Beachten Sie, dass es eine dauerhafte Verbindung zum Netz benötigt. Berücksichtigen Sie also den Standort des nächsten Power -Outlets.

Um sicherzustellen, dass der Roboter mäher reibungslos zur Ladestation zurückkehren kann, lassen Sie 2 m gerade Draht an der Vorderseite der Dockingstation und 50 cm zur Seite,

Vor dem Schließen oder Öffnen von Verbindungen zum Mäher. Dies stellt sicher, dass die rechargierbare Batterie innerhalb des Mähers und der Ladegerät nicht beschädigt ist.

- Halten Sie die Ladestation sauber und von Feuchtigkeit und Regen fern. Die Verschmutzung und Durchdringung von Wasser erhöht das Risiko eines Elektroschocks.
- Das Ladegerät Station darf nur mit den entsprechenden ursprünglichen wiederaufladbaren Batterien im Mäher verwendet werden. Das Laden anderer Batterien kann zu Verletzungen und dem Brandgefahr führen.
- Vermeiden Sie mechanische Beschädigungen der Ladeinheit. Dies kann zu internen Kurzstrecken führen.
- Das Ladegerät darf nicht auf oder in unmittelbarer Nähe von brennbaren Oberflächen (z. B. Papier, Textilien) betrieben werden.
- Wenn das Kabel dieses Geräts beschädigt ist, muss es durch den Hersteller oder der Kundendienst oder durch eine ähnlich qualifizierte Person ersetzt werden, um Gefahren zu vermeiden.
- Versuchen Sie nicht, nicht-re-theargable-Batterien im Ladegerät aufzuladen. Das Gerät könnte beschädigt werden.

Restrisiken

Es wird immer verbleibende Risiken bestehen, auch wenn Sie dieses Elektrowerkzeug gemäß den Anweisungen betreiben. Die folgenden Gefahren können im Zusammenhang mit der Art und dem Design dieses Elektrowerkzeugs auftreten:

- Schneiden Sie Verletzungen, wenn nicht geeignete Handschuhe getragen werden.

⚠ Warnung! Während des Betriebs erzeugt dieses Elektrowerkzeug eine elektromagnetische FIS -Festung. Unter bestimmten Umständen kann dieses Feld negative wirkende oder passive medizinische Implantate beeinflussen. Um die Gefahr schwerer oder tödlicher Verletzungen zu verringern, müssen Benutzer, die medizinische Implantate tragen, ihren Arzt und den Hersteller des Implantats vor dem Betrieb der Maschine konsultieren.

die dem Schneidbereich gegenüberliegt. Verwenden Sie einen schattierten Standort für die Ladestation, da eine niedrigere Temperatur während des Lades für die Batterie von Vorteil ist.

WICHTIG: Legen Sie die Ladestation auf eine gleichmäßige, flache Oberfläche von Teichen, Pools oder Treppen.

Wir empfehlen geeigneten Schutz vor den Elementen, zum Beispiel einen Roboteranschluss oder eine Garage.

Stellen Sie die Ladestation nicht zu nahe an einem Hang, z. B. oben auf einem Hügel oder am Boden einer Furche. Vermeiden Sie die linke und rechte Neigung von mehr als 5 Grad. Wenn Ihr Rasen über eine weiche oder ungleiche Oberfläche verfügt, empfehlen wir, das Gebiet rund um die Ladestation mit einem Grasschutznetz zu stärken. Andernfalls kann der wiederholte Spannung der Hinterräder den Rasen beschädigen.

Sobald die Position der Ladestation bestätigt wurde und die elektrische Anschlüsse der Hauptverbindung angelegt ist, stellen Sie bitte noch nicht mit der Hauptleistung an. Beenden Sie alle Grenzkabel -Layoutarbeiten, bevor Sie die Ladestation mit der Stromversorgung verbinden.

Präparate vor dem Platzieren von Grenzkabel (Abb. 6)

Bevor wir Grenzdrähte platzieren, empfehlen wir, einen Entwurf Ihres Rasens zu erstellen, einschließlich aller Hindernisse und wie diese geschützt werden sollten. Dies erleichtert es einfacher, eine gute Position für die Ladestation zu finden und den Grenzdraht korrekt um Ihren Gartenumfang zu legen, um Büsche, Blumenbeete usw. zu schützen

Und bevor Sie den Grenzkabel platzieren, müssen Sie die folgenden Kenntnisse kennen und einige Vorbereitungen

darauf durchführen.

-Einschränkungen des Schneidens:

Der Robotermäher ist mit Kollisionssensoren ausgestattet. Diese werden alle starre und festen Hindernisse über 100 mm wie Wände, Zäune und Gartenmöbel erkennen.

Wenn der Robotermäher ausgelöst wird, stoppt er, rückwärts zurück und mäht dann weiter in eine andere Richtung. Der Schutz der Hindernisse, die den Grenzkabel entsprechend ausführen, ist jedoch die empfohlene langfristige Lösung.

--Bäume

Der Robotermäher behandelt Bäume als häufige Hindernisse, aber wenn die Wurzeln des Baumes freigelegt und unter 100 mm sind, sollte dieser Bereich mit Grenzdraht ausgeschlossen werden, um die Baumwurzel, Schnittklingen oder Hinterräder vor Beschädigungen zu schützen.

-Steine

Wir empfehlen, den Rasen von kleinen (weniger als 100 mm hohen) Steinen und Steinen mit einer runden oder abgerundeten Kante zu beseitigen. Der Robotermäher könnte versuchen, solche Steine zu besteigen, anstatt sie als Barriere zu erkennen. Ein Robotermäher, der an einem solchen Stein steckt, muss ein Eingreifen der Benutzer eingehen, um das Mähen neu zu starten. Der Kontakt mit Steinen kann zu Schäden an den Klingen führen.

-Slopes

Der Robotermäher kann bis maximal 47% Neigung oder Abnahme von bis maximal 47% navigieren.

-Ponds/Pool

Während der Robotermäher vor Regen- und Sprühwasser geschützt ist, wird die Eintauchen wahrscheinlich schwere Schäden an den elektronischen Teilen verursachen.

Daher ist es unerlässlich, alle Pools aus dem Schneidbereich auszuschließen. Für zusätzliche Sicherheit empfehlen wir, einen Zaun um den Pool zu platzieren.

--Uneven Rasenflächen

Unebene Rasenflächen oder können die Klingen dazu bringen, den Boden zu berühren. Wir empfehlen, den Rasen zu nivellieren, bevor wir Ihren Robotermäher verwenden oder ungleiche Bereiche mit dem Grenzkabel ausschließen.

Platzierende und Pegging -Grenzdrähte (Abb. 7)

Wir empfehlen dringend, den Rasen auf 60 mm oder weniger zu mähen, bevor wir den Grenzkabel auslegen. Das Begraben des Grenzkabels ist völlig optional. Je näher am Boden Sie den Grenzdraht auslegen, desto niedriger ist die Wahrscheinlichkeit, darüber zu stolpern oder ihn beim Mähen des Rasens zu beschädigen.

-Verwenden Sie den Herrscher, um den erforderlichen 20-30 cm Abstand zwischen Draht und Hindernissen zu gewährleisten.

-Gehen Sie mit einem Winkel von 90 ° Grenzdrahtschnur Ecken. Teilen Sie diese stattdessen in zwei 45 ° -Winkel oder eine runde ein.

-Der empfohlene Abstand zwischen zwei Stiften beträgt ungefähr 80 cm in geraden Linien und weniger in engen Kurven. Beachten Sie, dass der Haken- und Drahtschlitz der Stifte immer der Außenseite der Grenze gegenübersteht. (Siehe Abbildung 7-1).

Fahren Sie beim ersten Pflanzen der Stifte nicht vollständig in den Boden. Verwenden Sie einen leichten Hammer, um sie ein wenig zu fahren. Suchen Sie auch die Befestigungsstifte und legen Sie jeweils jeweils den Rasen auf ungefähr dem richtigen Abstand von Rasenkanten (20-30 cm) und Hindernissen.

- Wenn Sie in Ihrem Arbeitsbereich einen Grenzkorridor erstellt haben, sollte der Korridor mindestens 2 m breit und eine maximale Länge von 8 m sein. Wenn ein Korridor zu eng oder zu lang ist, kann der Robotermäher möglicherweise nicht

von einem Ende zum anderen navigieren. (Siehe Abbildung 7-2).

-Verwenden Sie den Grenzdraht, um Blütenbeete aus dem Schneidbereich auszuschließen. Es gibt zwei Optionen für die beiden Längen des Grenzdrahtes, die zwischen dem Blütenbett und der Außengrenze laufen:

1) Halten Sie den Abstand zwischen den parallelen Drähten über 10 cm. Auf diese Weise erkennt der Robotermäher den Grenzdraht als gewöhnliches Hindernis. Beim Schneiden wird es wie gewohnt "abprallen". (Siehe Abbildung 7-3)

Wenn Sie dem Grenzdraht zurück in die Ladestation folgen, wird der Umweg um das Blumenbeet.

2) Halten Sie alternativ den Abstand zwischen den beiden parallelen Drähten unter 5 mm. Überqueren Sie die Drähte nicht - siehe Abbildung 7-4. Auf diese Weise erkennt der Robotermäher die Drähte nicht und wandert ungehindert über sie. Für diese Option muss ein Hindernis auf den Grenzdraht um das Blumenbeet platziert werden. Platzieren Sie das Hindernis, z. Ein großer Gestein oder eine große Stift, die in der Nähe der in der Abbildung 7-4 angezeigten Position ist. Das Hindernis muss von einem flachen Bereich von etwa 1 m x 1 m ohne Hänge umgeben sein. Mit diesem Hindernis kann die Maschine den Kreis verlassen.

-Alle parallelen Grenzkabel (11), die in einem Abstand von mindestens 10 cm installiert sind, werden vom Rasenmäher als Hindernis identifiziert und entzogen (siehe FI Gure 7-5). Und behalten Sie eine Entfernung von mindestens 1 m zwischen umrandeten Hindernissen. Grenzhindernisse, die diese Mindestentfernung nicht als ein einziges Hindernis entsprechen (siehe Abbildung 7-5).

- Wenn eine erhöhte Auffahrt Ihren Rasen überquert, halten Sie ihn besser außerhalb des Grenzkabels.

Bitte erlauben Sie einen Sicherheitsabstand von 40 cm zwischen Auffahrt und Grenzkabel. (Siehe Abbildung 7-6).

-Wenn die Auffahrt und der Rasen auf derselben Ebene sind, können Sie den Grenzkabel verwenden, um einen Korridor zu erstellen. Dadurch kann Ihr Robotermäher die Auffahrt überqueren und den gegenüberliegenden Rasen erreichen (siehe Abbildung 7-7)

Schließen Sie die Ladestation mit dem Grenzkabel an (Abb.8)

1. Streifen Sie ca. 10-15 mm an beiden Enden des Grenzkabels (11) mit Kabelstrippern.

2. Bewegen Sie die Abdeckung (23) nach oben.

3. Schließen Sie das Drahtende des Grenzkabels (11) an, der von vorne wegfliegt und den Rasen umgibt, der mit dem markierten Kontakt -Terminalal (27) gemischt wird.

4. Geben Sie das andere Ende des Grenzkabels (11) durch die Rille (29) unter der Ladestation (17). Schließen Sie dieses Ende des Kabels an den mit +gekennzeichneten Kontakterminal (26) an.

5. Schließen Sie den Netzstopfen (15) an die Stromversorgung an.

6. Überprüfen Sie die LED (30) auf der Ladestation.

Wenn die LED (30) grün aufleuchtet, ist der Grenzkabel (11) korrekt mit der Ladestation (17) verbunden.

7. Befestigen Sie die Ladestation und die Ladestation Stoßfänger (18) mit den Befestigungsnägeln (13).

Die Ladestation Stoßstange (18) ist an der Seite der Ladestation außerhalb des eingeschränkten Rasengebiets befestigt.

VORSICHT! Wenn Sie auf der Vorderseite der Ladestation stehen, stellen Sie bitte sicher, dass sich die Station auf der linken Seite des Grasbereichs befindet. Wenn nicht, display der Mäher außerhalb des Grenzkabels, oder der Mäher kann nicht in den Ladebereich korrigieren, da sich der Mäher im Uhrzeigersinn zur Ladebasis bewegt.

ERSTINBETRIEBNAHME

Einschalten des Rasenmähers einschalten

1. Drücken Sie die Starttaste (3) für ca. 3 Sekunden, bis das Display (10) aufleuchtet.
2. Stellen Sie die gewünschte Sprache ein. Wählen Sie mit den Pfeiltasten (6) & (7) und bestätigen Sie die Auswahl mit der OK -Taste (8).
3. Stellen Sie das Datum und die Uhrzeit mit den Pfeiltasten (6) & (7) ein. Bestätigen Sie die Auswahl mit der OK -Taste (8). Die einzelnen Positionen können mit der OK -Taste (8) navigiert werden (überspringen Sie die rechte).

Hinweis: Die korrekte Datums- und Uhrzeiteinstellung ist erforderlich, um die korrekte Funktion der Betriebszeiteinstellungen zu gewährleisten.

4. Geben Sie den 4-stelligen Pin ein (Factory-Einstellung „1111“). Informationen darüber, welche Schaltflächen in den PIN -Eintrag übersetzt werden, finden Sie in Kapitel „Einstellungen“.

HINWEIS: Ändern Sie das Kennwort für das Werkssatz nach der ersten Inbetriebnahme, siehe Kapitel „Pin ändern“.

5. Drücken Sie die OK -Taste (8), um das Hauptmenü einzugeben. Der Rasenmäher befindet sich jetzt im Standby -Modus.

Einstellen der Sprache

1. Öffnen Sie bei Bedarf die transparente obere Abdeckung.
2. Entsperrn Sie die Anzeige (10) mit dem 4-stelligen Pin (Werkseinstellung „1111“).
3. Drücken Sie die OK -Taste (8), um das Hauptmenü einzugeben.
4. Verwenden Sie die Pfeiltasten (6) & (7), um „Einstellungen“ auszuwählen.
5. Bestätigen Sie die Auswahl mit der OK -Taste (8).
6. Verwenden Sie die Pfeiltasten (6) und (7), um „Sprache“ auszuwählen.
7. Bestätigen Sie die Auswahl mit der OK -Taste (8).
8. Verwenden Sie die Pfeiltasten (6), um die gewünschte Sprache auszuwählen.
9. Bestätigen Sie die Auswahl mit der OK -Taste (8).
10. Kehren Sie mit der Rückbutton (5) zum Hauptmenü zurück.

EIN- UND AUSSCHALTEN (Abb.9)

Einschalten des Rasenmähers:

1. Drücken Sie die Starttaste (3) für ca. 3 Sekunden, bis das Display (10) aufleuchtet.
2. Geben Sie den 4-stelligen Pin ein (Factory-Einstellung „1111“). Für Informationen darüber, welche Schaltflächen in den PIN -Eintrag übersetzt werden und wie, Siehe Kapitel „Einstellung“.
3. Drücken Sie die OK -Taste (8), um das Hauptmenü einzugeben. Der Rasenmäher befindet sich jetzt im Standby -Modus.

HINWEIS: Wenn sich der Rasenmäher im Standby- oder Ladungsmodus befindet, drücken Sie die Startknopf (3), um zu mähen. Der Rasenmäher beginnt erst, wenn die obere Abdeckung geschlossen ist.

Hinweis: Wenn Sie die falsche PIN eingegeben haben: Warten Sie ungefähr 3 Sekunden oder drücken Sie die OK -Taste (8), um die PIN einzugeben können wieder.

Wenn Sie dreimal hintereinander eine falsche PIN eingeben, ist der Bildschirm 15 Sekunden lang gesperrt. Für jeden zusätzlichen falschen PIN wird die Blockierungszeit verdoppelt.

Ausschalten des Rasenmähers:

1. Halten Sie die Starttaste (3) für etwa 3 Sekunden gedrückt.

Der Rasenmäher hört auf, wenn:

- Die Stoptaste (9) wird gedrückt

- Die Starttaste (3) wird 3 Sekunden lang gedrückt
- Die Abdeckung (1) wird angehoben
- Es verliert das Grenzdrahtsignal und findet es innerhalb von 5 Minuten nicht mehr
- Es kreuzt den Grenzdraht beim Mähen.
- Es bleibt zwischen Hindernissen und braucht mehr als 10 Sekunden, um einen Ausweg zu finden.
- Es wird angehoben.

MÄHEN

1. Öffnen Sie die obere Abdeckung.

2. Entsperrn Sie die Anzeige (10) mit dem 4-stelligen Pin (Werkseinstellung „1111“).

Wenn sich der Rasenmäher in der Ladestation befindet und aufgeladen wird:

3. Drücken Sie einmal die Starttaste (3).

- Wenn der Akku -Ladungspegel mehr als 70 %beträgt, zeigt das Display „Schließen Sie die Abdeckung, um zu starten“. Schließen Sie die Abdeckung und der Mäher mäht automatisch.
- Wenn der Akku -Ladungspegel weniger als 70 %beträgt, zeigt das Display nach 2 Sekunden „niedrige Batterie“. Der Rasenmähergebühren, bis der Batterieladungs niveau 90 % beträgt und dann automatisch mäht.

Wenn sich der Rasenmäher im Standby -Modus befindet:

3. Drücken Sie einmal die Starttaste (3).

- Wenn der Akku -Ladungspegel mehr als 30 %beträgt, zeigt das Display „Abdeckung zum Start“ an. Schließen Sie die Abdeckung und der Mäher mäht automatisch.
- Wenn der Akku -Ladungspegel weniger als 30 %beträgt, zeigt das Display nach 2 Sekunden „niedrige Batterie“. Der Rasenmäher zieht zur Ladestation.





HINWEIS: Abhängig von der Art des Gras (Höhe, Dicke) passt der Roboter -Rasenmäher seine Mähgeschwindigkeit an, um ein gutes Ergebnis zu erzielen.

ZURÜCK ZUR LADESTATION

Wenn sich das Gerät im Standby -Modus befindet, halten Sie die Home -Taste (4) für etwa 3 Sekunden lang gedrückt. Das Display (10) zeigt „Close Cover to Start“. Schließen Sie die Abdeckung und der Mäher bewegt sich zur Ladestation. Es beginnt dort zu berechnen.

EINSTELLUNGEN (ABB.9)

Der Rasenmäher verfügt über die folgenden Einstellungsoptionen, die Sie über das Bedienfeld erstellen können, wenn Sie die Werkseinstellungen ändern möchten.

<i>Taste auf dem Bedienfeld</i>	<i>Name</i>	<i>Nummer für den PIN - Eintrag</i>	<i>Funktion (en)</i>
	Home - Taste (4)	1	Drücken Sie im Standby -Modus, um den Roboter zur Ladestation zurückzukehren
	Pfeiltaste (6)	2	Verschieben Sie die Auswahl/den Cursor in der Menüschnittstelle nach oben Erhöhen Sie die Ziffer beim Festlegen von Parametern
	Pfeiltaste (7)	3	Verschieben Sie die Auswahl/den Cursor in Menüschnittstelle nach unten Reduzieren Sie die Ziffer beim Festlegen von Parametern
	OK -Taste (7)	4	Einstellung bestätigen

			Rufen Sie die PIN - Eingangsschnittstelle auf, nachdem eine Fehlerbedingung beendet ist
			Rufen Sie das nächste Menü an
			Bestätigung, um vom Hauptmenü zum nächsten Menüebene zu wechseln
	Rückknopf (5)		Zurück zum vorherigen Menü Nächsten Job abbrechen

MENÜS AUF DEM DISPLAY

Hauptmenü	Menüstufe 2	Menüstufe 3	
Spotmodus			
Einstellungen	Sprache		
	Terminzeit		
	Regenmodus		
	Arbeitszeit		
	Setzen Sie WLAN		
	PIN ändern		
	Information	Fehlerprotokoll	
		Arbeitsprotokoll	
		Geräteinformation	
Werkseinstellung			
Versionsprüfung			
Zeitlicher Ablauf			
Sekundärbereiche			

Erläuterung der (Status-) Nachrichten auf der Anzeige

Text im Bedienfeld	Erläuterung
Bereithalten	Rasenmäher befindet sich im Standby -Modus, es gibt keine Fehlermeldungen
Eingabestift	Eingabeaufforderung, die PIN einzugeben
Ladung	Rasenmähergebühren
Mähen	Rasenmäher mähen
Automähung	Rasenmäher mähen automatisch
Spotmodus	Rasenmäher mäht einen definierten Bereich
Fixpunkt Mähung fertig	Mähen im „Spot -Modus“ abgeschlossen
Blättern	Rasenmäher im Pause Staat ausgelöst von: - Drücken Sie die Stopptaste - Drücken Sie die Taste "Pause" in der App
Not-Halt	Die Stopptaste (9) wurde gedrückt
Gebühr für die Arbeit	Rasenmähergebühren
Aktualisierung	Firmware notwendig / in Arbeit durchführen
Niedrige Batterie, Ladung zur Arbeit	Das Ladungsniveau der Batterie entspricht nicht den Mindestanforderungen zu Beginn der Arbeit: 70 % für automatisches Mähen 30 % für Fixpunktmähe (Spotmodus)
Jetzt regnen, zurückkehren	Der Regensensor wurde aktiviert
Abdeckung schließen, um zu beginnen	Bitte, die Abdeckung zu schließen

Anklage gegen die Arbeit in der Pause	Das Laden wurde unterbrochen (z. B. manuell oder aufgrund eines Stromausfalls)
Arbeit unterbrochen, bitte wiederholen	Das automatische Mähen wurde unterbrochen (z. B. Stopptaste (9) wurde gedrückt, Deckung (1) wurde geöffnet)
In die Grenze legen und wiederholen	Bitte, den Rasenmäher in den Grenzkabel zu legen
Arbeite weiter?	Drücken Sie die OK -Taste (8), um die Arbeiten fortzusetzen, oder drücken Sie die Rücktaste (5).
Zeit, die falsch eingestellt sind	Richtige Uhrzeit
Anklage gegen die Arbeit in der Pause	Das Ladevorgang wurde unterbrochen, was vor Ort überprüft wurde
Die aktuelle Arbeit wurde gestoppt	Der Arbeitsprozess wurde unterbrochen. Überprüfen Sie die Ursache vor Ort
Niedrige Batteriespannung	Das Ladungsniveau der Batterie entspricht nicht den Mindestanforderungen zu Beginn der Arbeit: 70 % für das automatische Mähen von 30 % für das Mähen von FI -XED (Spot -Modus)
Niedrige Batterie, Ladung zur Arbeit	Legen Sie den Rasenmäher in die Ladestation oder warten Sie auf das Ladungsprozess oder Rasenmäher, der unabhängig voneinander zur Ladestation zurückkehrt
Niedrige Batteriespannung, Rückkehr zur Station	
Kein Schleifen Singal	Überprüfen Sie die richtige Installation der Grenzlinie und korrigieren Sie es gegebenenfalls, den Rasenmäher in die Grenze und starten Sie sie neu
Kein Signal, bitte richten Sie zuerst die Schleife ein	
Schleifensignal verloren	
Mäher war verschlossen! warten...	Warten Sie, bis der aktuell laufende Vorgang abgeschlossen ist
Falscher Pin, freundlich wiederholen.	Geben Sie den PIN erneut ein
In die Grenze legen und wiederholen	Legen Sie den Rasenmäher in die Grenze und starten Sie ihn neu
Mäher draußen	
Bitte starten Sie neu, um das Firmware -Update zu starten	Starten Sie Rasenmäher neu
Arbeit unterbrochen, bitte wiederholen	
Regensensor aktiviert	Regensensor wird aktiviert
Mäher in der Station	Mäher in der Station
Mäher ist nicht in der Station	Der Mäher befindet sich bei Bedarf nicht im Bahnhof, um den Rasenmäher in die Station zu legen
Drücken Sie die Taste, um zu starten, um zu starten	Drücken Sie die Starttaste (3)
Dauer mindestens 30 Minuten	Hinweis auf die benötigte Zeit
Suche nach Signal...	Rasenmäher sucht nach seinem Signal

Datei kopieren, bitte warten	Bitte warten Sie auf den Kopierprozess
Bitte schalten Sie es aus	Rasenmäher ausschalten
Update fehlgeschlagen	Führen Sie bei Bedarf das Update -Verfahren erneut durch
Fehler	Siehe Kapitel „Lesen des Arbeits- und Fehlerprotokolls“
Batteriespannung hoch	Batteriespannung zu hoch
Motorstand schneiden	Siehe Kapitel „Blockaden entfernen“; Überprüfen Sie die Klingen auf Fremdkörper/Defekte; Wenden Sie sich gegebenenfalls an das örtliche Gebärmutterhalszentrum.
Linksmotorstand	
Bitte ersetzen Sie die Batterie	Wenden Sie sich an Ihren örtlichen Händler oder Service Center, um Hilfe zu erhalten
Batterie abnormal	
Batterie beschädigt	
Batterietemperatur zu niedrig (Entladung)	Ladevorgang abbrechen
Batterie hohe Temperatur	Die Batterie hat eine hohe Temperatur und lassen Sie sie abkühlen.
Hochladungsstrom	Ladevorgang abbrechen, Eingabestrom überprüfen
Hochladungsspannung	Ladevorgang abbrechen, Eingangsspannung überprüfen
Hohe Temperatur	Ladevorgang abbrechen
Mäher angehoben	Rasenmäher wurde aufgehoben
Mäher umgeworfen	Rasenmäher aufrecht setzen und neu starten
Mäher gefangen	Löschen Sie den Rasenmäher und starten Sie neu
Mäher geneigt	Rasenmäher aufrecht setzen und neu starten
Motor über Temperatur	Schalten Sie den Rasenmäher aus und lassen Sie ihn abkühlen
Motorfehler	
Emsensor trennen	
Hallsensorversagen	
Hardwarefehler	
Ladung abnormal	
Anormalen aufladen	
Batterie - Entladungsfehler	Wenden Sie sich an Ihr Händler oder Ihr Service Center, um Hilfe zu erhalten
Trägheitsmessung	
Einheit (IMU) Fehler	
Motor trennen	
Motorhalle Fehler	
Motorüberströmung	
Motorstand	
Richtiger Motorstand	
Regensensorversagen	
Schleifensensorversagen	

Spot -Modus / Fixpunkt Mähen

Diese Funktion ermöglicht es Ihnen, Rasen zu mähen, die ansonsten durch Sitzmöbel, Spielplatzgeräte oder ähnliche Sitzplätze abgedeckt sind.

1. Legen Sie den Mäher auf den Zielbereich des Rasens.
2. Öffnen Sie bei Bedarf die Abdeckung.
3. Entsperren Sie die Anzeige (10) mit dem 4-stelligen Pin (Werkseinstellung „1111“).

4. Drücken Sie die OK -Taste (8), um das Hauptmenü einzugeben.

5. Wählen Sie mit den Pfeiltasten (6) & (7) "Spot -Modus". Das Display zeigt „Abdeckung zum Starten schließen“ angezeigt.

6. Schließen Sie die Abdeckung und der Mäher beginnt mit dem Fixpunkt zu mähen.

HINWEIS: Der Rasenmäher mäht in einer spiralförmigen Richtung gegen den Uhrzeigersinn und wechselt nach einem Mähradius von 1 m oder 3,5 Minuten Mähung auf „automatisches Mähen“.

Wenn der Mäher auf ein Hindernis stößt, stoppt der Mäher, zeigt das Display an, dass das Mähen gestoppt ist und der Mäher in den Standby -Modus wechselt.

Wenn der Rasenmäher den Grenzdraht trifft (11), mäht er in der entgegengesetzten Spiralrichtung weiter.

HINWEIS: Wenn sich der Mäher außerhalb des Grenzkabels (11) oder auf der Ladestation befindet und Sie „Spot -Modus“ auswählen, zeigt das Display „Platz innerhalb der Grenze und Wiederholung“. Stellen Sie den Mäher in den Grenzkabel (11) und neben der Ladestation ein und starten Sie den „Spot -Modus“ neu.

HINWEIS: Wenn der Akku -Ladungspegel weniger als 30 % beträgt, zeigt das Display nach 2 Sekunden „niedrige Batteriespannung“. Laden Sie den Rasenmäher auf, bevor Sie mit dem Fixpunkt mähen können.

DATUM UND UHRZEIT FESTLEGEN

1. Öffnen Sie bei Bedarf die Abdeckung.
2. Entsperren Sie die Anzeige (10) mit dem 4-stelligen Pin (Werkseinstellung „1111“).
3. Drücken Sie die OK -Taste (8), um das Hauptmenü einzugeben.
4. Verwenden Sie die Pfeiltasten (6) und (7), um „Einstellungen“ auszuwählen.
5. Bestätigen Sie die Auswahl mit der OK -Taste (8).
5. Verwenden Sie die Pfeilschaltflächen (6) & (7), um „Datum und Uhrzeit“ auszuwählen.
6. Bestätigen Sie die Auswahl mit der OK -Taste (8).
7. Ändern Sie Datum und Uhrzeit mit den Pfeiltasten (6). Die einzelnen Positionen können mit dem OK navigiert werden Taste (8) (Überspringen Sie die rechte).

Hinweis: Die korrekte Datums- und Uhrzeiteinstellung ist erforderlich, um die korrekte Funktion der Betriebszeiteinstellungen zu gewährleisten.

SETZEN SIE DEN REGENSENSOR

Warnung! Betreiben Sie den Rasenmäher niemals während der Stürme und trennen Sie die Ladestation vom Netz.

Wenn der Regensensor eingeschaltet ist, kehrt der Rasenmäher bei Regen zur Ladestation zurück.

1. Öffnen Sie bei Bedarf die Abdeckung.
2. Entsperren Sie die Anzeige (10) mit dem 4-stelligen Pin (Werkseinstellung „1111“).
3. Drücken Sie die OK -Taste (8), um das Hauptmenü einzugeben.
4. Verwenden Sie die Pfeiltasten (6) und (7), um „Einstellung“ auszuwählen.
5. Bestätigen Sie die Auswahl mit der OK -Taste (8).
6. Verwenden Sie die Pfeiltasten (6) und (7), um „Regenmodus“ auszuwählen.
7. Bestätigen Sie die Auswahl mit der OK -Taste (8).
8. Um den Regensensor zu deaktivieren, wählen Sie "Deaktivieren" und bestätigen Sie die Auswahl mit der OK -Taste (8).

Um den Regensensor zu aktivieren, wählen Sie "Aktivieren" und bestätigen Sie die Auswahl mit der OK -Taste (8).

HINWEIS: Wählen Sie "Einstellen" für festgelegte Zeit in Minuten, in denen der Rasenmäher nach dem Regen erneut

arbeiten sollte.

Wählen Sie "Entschädigungszeit" aus, um zu entscheiden, ob der Rasenmäher die durch den Regen verursachte Unterbrechung der Betriebszeit ausgleichen sollte.

Bestätigen Sie jede Auswahl mit der OK -Taste (8).

9. Kehren Sie mit der Rückbutton (5) zum Hauptmenü zurück.

Hinweis: Wir empfehlen davon, dass der Rasenmäher während des Regens tätig ist.

DIE ARBEITSZEIT FESTLEGEN

1. Öffnen Sie bei Bedarf die Abdeckung.

2. Entsperrn Sie die Anzeige (10) mit dem 4-stelligen Pin (Werkseinstellung „1111“).

3. Drücken Sie die OK -Taste (8), um das Hauptmenü einzugeben.

4. Verwenden Sie die Pfeiltasten (6) und (7), um „Einstellung“ auszuwählen.

5. Bestätigen Sie die Auswahl mit der OK -Taste (8).

6. Verwenden Sie die Pfeiltasten (6) und (7), um „Arbeitszeit“ auszuwählen.

7. Bestätigen Sie die Auswahl mit der OK -Taste (8).

8. Wählen Sie die gewünschte Betriebszeit mit den Pfeiltasten.

Hinweis: Sie setzen die Betriebszeit in vollen Stunden pro Tag.

9. Bestätigen Sie die Auswahl mit der OK -Taste (8).

10. Kehren Sie mit der Rückbutton (5) zum Hauptmenü zurück.

HINWEIS: Wenn die festgelegte Betriebszeit pro Tag erreicht ist, kehrt der Rasenmäher automatisch zur Ladestation zurück. Eine Erweiterung der Betriebszeit während der Regenbrüche kann direkt über den Rasenmäher festgelegt werden. Siehe Kapitel „REGENSENSOR“ oder über die Smart Life -App:  Einstellungen > Regensensor.

VERBINDE DES RASENMÄHERS MIT DEM WLAN

1. Öffnen Sie bei Bedarf die Abdeckung.

2. Entsperrn Sie die Anzeige (10) mit dem 4-stelligen Pin (Werkseinstellung „1111“).

3. Drücken Sie die OK -Taste (8), um das Hauptmenü einzugeben.

4. Verwenden Sie die Pfeiltasten (6) und (7), um „Einstellung“ auszuwählen.

5. Bestätigen Sie die Auswahl mit der OK -Taste (8).

6. Verwenden Sie die Pfeiltasten (6) und (7), um „WiFi einzustellen“.

7. Verwenden Sie Ihr Smartphone, um über die Smart Life -App mit dem Rasenmäher eine Verbindung herzustellen. Siehe Handbuch der Anleitung "App verwenden"

DEN STIFT ÄNDERN

1. Öffnen Sie bei Bedarf die Abdeckung.

2. Entsperrn Sie die Anzeige (10) mit dem 4-stelligen Pin (Werkseinstellung „1111“).

3. Drücken Sie die OK -Taste (8), um das Hauptmenü einzugeben.

4. Verwenden Sie die Pfeiltasten (6) und (7), um „Einstellung“ auszuwählen.

5. Konfigurieren Sie die Auswahl mit der OK -Taste (8).

6. Verwenden Sie die Pfeiltasten (6) und (7), um "Pin ändern" auszuwählen.

7. Bestätigen Sie die Auswahl mit der OK -Taste (8).

8. Geben Sie den alten 4-stelligen Stift ein. Wenn Sie die PIN falsch eingegeben haben, verwenden Sie die Back -Taste (5), um zum PIN -Eintrag zurückzukehren.

9. Geben Sie nun einen neuen Stift ein.

10. Bestätigen Sie den neuen PIN, indem Sie ihn erneut eingeben. Wenn Sie die PIN falsch eingegeben haben, kehren Sie mit der Rückstift -Taste (5) zum PIN -Eintrag zurück und

wiederholen Sie die Schritte 8 und 9.

11. Sie können eine erfolgreiche Veränderung erkennen, wenn „Erfolg!“ erscheint auf der Anzeige (10). Kehren Sie mit der Rückbutton (5) zum Hauptmenü zurück.

EINSTELLEN/LÖSCHEN EINES ZEITPLANS

--- Setzen Sie einen Zeitplan ein

1. Öffnen Sie bei Bedarf die Abdeckung.

2. Entsperrn Sie die Anzeige (10) mit dem 4-stelligen Pin (Werkseinstellung „1111“).

3. Drücken Sie die OK -Taste (8), um das Hauptmenü einzugeben.

4. Verwenden Sie die Pfeiltasten (6) und (7), um „Zeitplan“ auszuwählen.

5. Wählen Sie den Tag, an dem Sie einstellen möchten (Mon, Di, Mi, Thu, Fr, Sa, Sun) mit den Pfeilköpfen (6) & (7).

6. Drücken Sie die OK -Taste, um die Tageseinstellung einzugeben.

7. Wählen Sie die Start- und Endzeit mit den Pfeiltasten (6) & (7).

Hinweis: Zwei Mähzeiten können pro Tag eingestellt werden.

8. Drücken Sie die OK -Taste (8), um zu bestätigen, und die Auswahl kehrt links vom Tag zurück.

Hinweis: Wenn Sie nur eine Mähzeit festlegen möchten, kehren Sie zum Tag oder zum Hauptmenü mit der Rückschaltfläche (5) zurück.

9. Wiederholen Sie die Schritte 5.-8. So wählen Sie den Zeitplanzeitraum für jeden Wochentag aus.

10. Drücken Sie die OK -Taste (8) für 3 Sendungen, um das Ergebnis dieser Einstellung zu bestätigen.

11. Drücken Sie die Schaltfläche zurück (5), um dann zum Hauptmenü zurückzukehren.

--- Löschen eines Zeitplans

1. Verschieben Sie die Auswahl mit den Pfeiltasten (6) und (7) auf „alle“ (oben links).

2. Halten Sie die Rücktaste (5) gedrückt, um den gesamten Zeitplan für die Woche zu löschen.

SEKUNDÄRBEREICHE EINSTELLEN (ABB.11)

Manchmal war der Hof getrennt als mehrere Blöcke, und die Blöcke waren mit einem schmalen Pass verbunden. (Siehe Abb.11).

Wenn der Mäher funktioniert, kann er kaum den schmalen Pass durch Block A2 und fast alle im Block A1 durchführen. Wenn solche Probleme auftreten, müssen Sie die sekundären Bereiche wie folgt festlegen:

1. Öffnen Sie die Abdeckung.

2. Entsperrn Sie die Anzeige (10) mit dem 4-stelligen Pin (Werkseinstellung „1111“).

3. Drücken Sie die OK -Taste (8), um das Hauptmenü einzugeben.

4. Verwenden Sie die Pfeiltasten (6) und (7), um „sekundäre Bereiche“ auszuwählen.

5. Drücken Sie die OK -Taste, um einen Sekundärbereich (Bereiche) auszuwählen. Wählen Sie den Startabstand "Abstand (DST) m" und das Verhältnis "Prozent (PCT)%" des Bereichs, der mit den Pfeiltasten (6) und (7) gemäht werden soll, und drücken Sie die OK -Taste, um zu bestätigen. Nach der Auswahl kehren Sie automatisch zum Überblick über die Sekundärbereiche zurück.

6. Wiederholen Sie Schritt 5, um die Einstellung jedes Sekundärbereichs (Bereiche) zu vervollständigen.

7. Drücken Sie die OK -Taste (8), um 3 Einstellungen zu bestätigen, um das Ergebnis der Einstellung zu bestätigen, und drücken Sie die Taste (5) zurück zum Hauptmenü.

HINWEIS: Nach jeder vollständigen Aufladung bewegt sich der Rasenmäher den Abstand „Abstand (DST) m“ entlang des Grenzdrahtes (1 bis 500 Meter) und beginnt dann zu mähen.

HINWEIS: Unter „Prozent (PCT)%" geben Sie das Verhältnis

des Prozentsatzes der Gesamtfläche innerhalb des Grenzdrahtes an.
Die Summe der Angabe der 5 Sekundärbereiche (Bereiche) „Prozent (PCT) %“ muss weniger als 100 %entsprechen.

WIEDERHERSTELLUNG DER FABRIKEINSTELLUNGEN

Der Rasenmäher kann hier auf Werkseinstellungen zurückgesetzt werden.

1. Öffnen Sie bei Bedarf die Abdeckung.
2. Entsperrn Sie die Anzeige (10) mit dem 4-stelligen Pin (Werkseinstellung „1111“).
3. Drücken Sie die OK -Taste (8), um das Hauptmenü einzugeben.
4. Verwenden Sie die Pfeiltasten (6) und (7), um „Einstellung“ auszuwählen.
5. Bestätigen Sie die Auswahl mit der OK -Taste (8).
6. Verwenden Sie die Pfeiltasten (6), um "Factory Set" auszuwählen.
7. Bestätigen Sie die Auswahl mit der OK -Taste (8).

HINWEIS: Der Rasenmäher schaltet sich aus und setzt sich auf die Werkseinstellung zurück.

Hinweis: Durch Zurücksetzen des Rasenmähers in Werkseinstellungen werden die persönlichen Daten nicht gelöscht, die bei der Verbindung mit der Smart Life -App gespeichert sind. Um diese Daten zu löschen, gehen Sie wie im Kapitel „Trennen Sie das Gerät ab und löschen Sie Daten aus der App“.

VORLESEN DES ARBEITS- UND FEHLERPROTOKOLLS

1. Öffnen Sie bei Bedarf die Abdeckung.
 2. Entsperrn Sie die Anzeige (10) mit dem 4-stelligen Pin (Werkseinstellung „1111“).
 3. Drücken Sie die OK -Taste (8), um das Hauptmenü einzugeben.
 4. Verwenden Sie die Pfeiltasten (6) und (7), um „Einstellung“ auszuwählen.
 5. Verwenden Sie die Pfeiltasten (6) und (7), um „Informationen“ auszuwählen.
 6. Verwenden Sie die Pfeiltasten (6) und (7), um „Fehlerprotokoll“ oder „Arbeitsprotokoll“ auszuwählen.
- Hinweis:** Der Fehler und das Arbeitsprotokoll können hier vorgelesen werden.
7. Drücken Sie die Rücktaste (5), um zum Hauptmenü zurückzukehren.

ÜBERPRÜFEN SIE DAS FIRMWARE -UPGRADE

1. Öffnen Sie bei Bedarf die Abdeckung.
2. Entsperrn Sie die Anzeige (10) mit dem 4-stelligen Pin (Werkseinstellung „1111“).
3. Drücken Sie die OK -Taste (8), um das Hauptmenü einzugeben.
4. Verwenden Sie die Pfeiltasten (6) und (7), um „Einstellung“ auszuwählen.
5. Verwenden Sie die Pfeilschaltflächen (6) und (7), um „Versionsprüfung“ auszuwählen.

Hinweis: Es wird ein Scheck durchgeführt, um festzustellen, ob eine neuere Firmware verfügbar ist. Wenn ja, wird es automatisch heruntergeladen und installiert.

6. Drücken Sie die Rücktaste (5), um zum Hauptmenü zurückzukehren.

LADUNG

Der Rasenmäher kehrt automatisch zur Ladestation zurück, wenn er einen niedrigen Ladungsstatus hat. Dazu lokalisiert der Rasenmäher den nächsten Grenz kabel und folgt im Uhrzeigersinn.

Hinweis: Sie können den Rasenmäher auch selbst in die Ladestation stellen.

VORSICHT! Verletzungsgefahr! Drücken Sie die Stoptaste

(9), bevor Sie den Mäher aufnehmen!

LED blinkend grün: Grenzdraht beschädigt oder falsch

In Verbindung gebracht.

LED Beleuchtete Rot: Batterieladung.

LED Illumined Green: Batterieladung abgeschlossen.

LED nicht beleuchtet: Ladestation, die nicht mit Strom verbunden ist.

Nachdem die Batterie vollständig aufgeladen ist, stoppt der Ladevorgang und der Rasenmäher wechselt in den Standby - Modus.

ÜBERPRÜFEN SIE DEN LADUNGSNIVEAU DES AKKUS

Sie können den Gebührenstatus des Rasenmähers auf der LCD -Anzeige jederzeit überprüfen.

1. Öffnen Sie bei Bedarf die obere Abdeckung.
2. Entsperrn Sie die Anzeige (10) mit dem 4-stelligen Pin (Werkseinstellung „1111“).
3. Der Ladungsstatus wird jetzt vom Akkusymbol oben rechts angezeigt.
4. Drücken Sie die Starttaste (3) und schließen Sie die Abdeckung erneut. Der Rasenmäher nimmt seine zuvor unterbrochene Aktivität wieder auf.

Hinweis: Es ist auch möglich, das Ladungslevel zu lesen, ohne das Display zu entsperren, aber es ist einfacher, wenn das Display entsperrt ist.

ARBEITSANWEISUNGEN

Das regelmäßige Mähen stimuliert das Gras zu einer erhöhten Blattbildung, während gleichzeitig Unkraut getötet wird. Infolgedessen wird der Rasen nach jedem Mähen dichter und es wird ein gleichmäßig belastbarer Rasen geschaffen.

Der erste Schnitt findet ungefähr im April statt, wenn das Gras ungefähr 7 bis 8 cm hoch ist. Während der Hauptwachstumsaison wird der Rasen mindestens einmal pro Woche gemäht.

EINSTELLEN DER SCHNEIDHÖHE (ABB.10)

VORSICHT! Schalten Sie das Gerät aus und warten Sie, bis die Klingen zum Stillstand kommen. Es besteht das Risiko von Personenschäden.

1. Öffnen Sie die obere Abdeckung.
2. Stellen Sie das Drehrad (2) auf die gewünschte Schneidhöhe ein.
3. Schließen Sie die Abdeckung erneut. Das Gerät kann in 8 Schritten auf eine Schnitthöhe zwischen 25 und 60 mm eingestellt werden.

Die korrekte Schnitthöhe liegt zwischen 30 und 45 mm für einen Zierrasen und etwa 30 bis 65 mm für einen Rasen zur Versorgungsunternehmen.

Hinweis: Für die ersten Schnitte in der Saison sollte eine hohe Schneidhöhe ausgewählt werden.

MANUELL UNTERBRECHEN/ STARTEN SIE DEN BETRIEBSZYKLUS

-Interruptender Betrieb

Drücken Sie die Stoptaste (9), um den Mäher während des Betriebs zu stoppen.

-Start/Wiederaufnahmeoperation

1. Öffnen Sie die obere Abdeckung.
2. Bestätigen Sie die Auswahl mit der OK -Taste (8).
3. Entsperrn Sie die Anzeige (10) mit dem 4-stelligen Pin (Werkseinstellung „1111“).
2. Drücken Sie die Starttaste (3).
3. Schließen Sie die Abdeckung erneut. Der Rasenmäher startet den festgelegten Betriebszyklus oder setzt seine vorherige Aktivität ohne Unterbrechung wieder auf.

VERBINDEN DES GERÄTS MIT DER SMART LIFE APP (ABB.14)

Das Gerät hat ein WLAN -Modul ausgestattet, das die Funktion der Fernbedienung des Geräts über Smartphone mit App präsentiert. Die Detailinformationen finden Sie in Abbildung 14.

Bevor Sie Ihren Mäher mit Ihrem Mobiltelefon anschließen, müssen Sie die folgenden Bedingungen bestätigen:

1. Die Ladung Station und Grenzkabel, die bereits gut in Ihrem Garten eingerichtet ist, und stecken Sie bereits in den Sockel.
2. Stellen Sie sicher, dass der Mäher im Grenzdrahtbereich und die vollständige Batterie aufgeladen ist.
3. Stellen Sie sicher, dass das WLAN -Signal hohe Festigkeit ist und Ihren Garten, Ihren Mäher und Ihr Mobiltelefon gut abdeckt.

LADEN SIE DIE APP HERUNTER UND VERBINDEN SIE IHR TELEFON (ABB.14)

1. Schließen Sie Ihr Telefon an TheWifi an.
2. Scannen Sie mit Ihrem Telefon den QR-Code in Abbildung 14-1 oder finden Sie die App „Smart Lift“ im App Store. Dann

WARTUNG

-  **WARNUNG!** Sprühen Sie niemals den Rasenmäher mit Wasser ab. Es besteht das Risiko eines Elektroschocks.
- Halten Sie das Gerät sauber. Verwenden Sie ein Pinsel oder ein Stoff zum Reinigen, verwenden Sie jedoch keine aggressiven Reinigungsmittel oder Lösungsmittel.
 - Schmieren Sie die Räder regelmäßig mit Öl nach einer Zeit mit der Verwendung.
 - Überprüfen Sie die Abdeckungen und Schutzvorrichtungen auf Schäden und korrigieren Sie. Ersetzen Sie diese gegebenenfalls.

DREHENERSETZEN DER KLINGEN (ABB.12)

Der Rasenmäher ist mit reversiblen Klingen ausgestattet. Wenn die Klingen auf einer Seite stumpf sind, können sie umgedreht werden. Wenn die Klingen beschädigt sind oder Anzeichen eines Ungleichgewichts zeigen, müssen sie ersetzt werden.

1. Drehen Sie das Gerät um.
2. Entfernen Sie die Klingenschrauben an der Unterseite des Geräts und entfernen Sie die stumpfen Klinge.
3. Ersetzen Sie es durch eine neue Klinge und befestigen Sie den Blattschrauben erneut.

HINWEISE ZUM UMWELTSCHUTZ



Um zu verhindern, dass die Maschine während des Transports Schäden hat, wird sie in einer stabilen Verpackung geliefert. Die meisten Verpackungsmaterialien können recycelt werden. Nehmen Sie diese Materialien an die entsprechenden Recyclingorte. Bringen Sie Ihre unerwünschten Maschinen zu Ihrem örtlichen Händler. Hier werden sie auf umweltbewusste Weise entsorgt.



Li-Ionen-Batterien können recycelt werden. Stellen Sie sie für chemische Abfälle auf eine Entsorgungsstelle, damit sie umweltfreundlich recycelt oder entsorgt werden können.

Weggeworfene elektrische Geräte sind recycelbar und sollten nicht im Hausabfall verworfen werden! Bitte unterstützen Sie uns aktiv bei der Erhaltung von Ressourcen und beim Schutz der Umwelt, indem Sie dieses Gerät an die Sammelzentren zurückgeben (falls verfügbar)..

PL Polski

Robotyczna kosiarka

WPROWADZANIE

Gratulujemy zakupu nowego urządzenia. Wybrałeś urządzenie wysokiej jakości.

To urządzenie zostało przetestowane i poddane ostatecznej kontroli podczas produkcji, zapewniając w ten sposób właściwe funkcjonowanie urządzenia.

Instrukcja obsługi stanowi część tego urządzenia. Zawiera ważne informacje na temat bezpieczeństwa, użytkowania i usuwania. Przed wykorzystaniem urządzenia powinieneś zapoznać się ze wszystkimi instrukcjami operacyjnymi i bezpieczeństwa. Użyj urządzenia tylko zgodnie z opisem i dla pola zastosowania. Przechowuj ostrożnie instrukcję obsługi i upewnij się, że wszystkie dokumenty są przekazywane w przypadku przekazywania urządzenia innym użytkownikowi.

laden Sie es herunter.

Hinweis: Die App ist in einigen Regionen möglicherweise nicht verfügbar. In diesem Fall versuchen Sie, die Regionen als China oder einige andere Regionen auszuwählen (siehe Abb.14-2)

3. Nach erfolgreichem Download müssen Sie Ihr Telefon zum Regeist und zur Anmeldung verwenden.
- Vorsicht! Wenn Sie für die App sind, müssen Sie Ihr Bluetooth aktivieren und die Suche und die Verbindung Ihres Geräts in der Nähe ermöglichen. (Abb.14-3).
4. Danach muss es ein neues Gerät in die App hinzufügen. Klicken Sie auf "Gerät hinzufügen". (Siehe Abb. 14-4)
 5. Nach der Suche wird der Mäher in der App gegründet und erfolgreich hinzugefügt. (Siehe Abb.14-5)
 6. Klicken Sie auf "Fertig", und tritt in die Schnittstelle zur Robotertermäheroperation ein. (Abb.14-6). Für alle Funktionen in dieser Schnittstelle finden Sie im obigen Mäher "Operation" Chapter für den Mäher.

LAGERUNG

- Speichern Sie das Gerät an einem trockenen Ort außerhalb der Reichweite von Kindern.
 - Schließen Sie das Gerät nicht in Nylonsäcken ein, da dies dazu führen kann, dass sich Feuchtigkeit bildet.
- Wir haften nicht für Schäden von unseren Geräten, wenn dies durch unsachgemäße Reparatur, die Verwendung von nicht originalen Teilen oder eine falsche Verwendung verursacht wird.

Lagerung über den Winter

- Reinigen Sie das Gerät vor dem Speicher.
- Überprüfen Sie den Batterieladungsstatus etwa alle 3 Monate während einer längeren Lagerzeit und laden Sie es sich bei Bedarf auf.
- Trennen Sie die Ladestation vom Grenzkabel.
- Isolieren Sie die Kontakte des Grenzkabels mit Klebeband.

TRANSPORT

Ein Tragegriff (28) zum Transport des Geräts befindet sich auf der Rückseite des Rasenmähers.

Kosiarka ma obracające się narzędzie tnące równoległe do płaszczyzny cięcia. Jest wyposażony w wysokowydajny silnik elektryczny, solidną plastikową obudowę i przełącznik bezpieczeństwa. Ponadto urządzenie ma regulację wysokości infty i gładkie koła.

Kosiarka można opcjonalnie podłączyć i kontrolować za pomocą aplikacji mobilnej. Informacje na temat działania elementów operacyjnych można znaleźć na poniższych opisach.

UŻYCIĘ ZGODNE Z PRZEZNACZENIEM

To urządzenie jest przeznaczone wyłącznie do cięcia trawników i obszarów trawiastych w aplikacjach mieszkaniowych. To urządzenie nie nadaje się do użytku komercyjnego. Komercyjne użytkowanie unieważni gwarancję.

Każde inne zastosowanie, które nie zostały wyraźnie zatwierdzone w niniejszej instrukcji obsługi, może uszkodzić urządzenie, a tym samym stanowić znaczne ryzyko dla użytkownika. Urządzenie jest przeznaczone do użytku przez dorosłych. Dzieci i osoby nie znające tych instrukcji, nie mogą korzystać z urządzenia. Zastosowanie urządzenia w deszczu lub wilgotnego środowiska jest zabronione. Producent nie ponosi odpowiedzialności za szkody spowodowane niewłaściwym użyciem lub nieprawidłowym działaniem.

ZAKRES DOSTAWY (rys. 1)

Proszę sprawdzić, czy artykuł jest kompletny zgodnie z zakresem dostawy. W przypadku braku części prosimy o kontakt z naszym centrum serwisowym lub punktem sprzedaży.

Przedmiot nr.	opis przedmiotu	Ilość	Przedmiot nr.	opis przedmiotu	Ilość
1	Kosiarka robotowa	1	6	Mielone kołki	350
2	Jednostka stacji ładowania	1	7	Naprawienie paznokci	6
3	Drut graniczny (200 m)	1	8	Adapter mocy	1
4	Zderzak stacji ładowania	1	9	Baza stacji ładowania	1
5	Śruba krzyżowa	4			

Niebezpieczeństwo! Sprzęt i opakowanie nie są zabawkami. Nie pozwalaj dzieciom bawić się plastikowymi torbami, foliami lub małymi częściami. Istnieje niebezpieczeństwo połamania lub uduszenia!

PARAMETRY TECHNICZNE

Kosiarka:

Model	RLM-20Li (KC8B102-A)	Rozmiar tylnego koła	Ø200mm
Napięcie	20Vd.c.	Klasa ochronna	IPX4
Wbudowana pojemność baterii	4.0Ah	Klasa izolacji	III
Prędkość jazdy	1,2km/h	Max. miejsce pracy	1000m ²
Prędkość bez obciążenia	3100/min	Maksymalny czas pracy dziennie	16 hours
Koło docinkowe	Ø220mm	Poziom ciśnienia dźwięku	L _{pA} =59,9dB(A), K=1,88dB(A)
Wysokość cięcia	25-60mm (8 settings)	Poziom mocy dźwięku	L _{WA} =63,8dB(A), K=1,88dB(A)
Nachylenie/nachylenie/gradient	47% (25°)	Poziom mocy Gwarantedeed	L _{WA} =66dB(A)
Rozmiar przedniego koła	Ø80mm	Waga	8.8kg

Adapter mocy:

Model	SF-20	Klasa izolacji	II
Wejście	220-240V~, 50Hz; 1,5A	Klasa ochronna	IP65
Wyjście	DC 22,0V; 2,5A	Max. temperatura drzwi (t _a)	50°C

Stacja ładowania:

Model	ST-20V	Typ ochrony	IPX4
Wejście	22Vd.c.; 2,5A	Czas ładowania za RLM-20LI	Approx. .60min
Wyjście	21Vd.c.; 2,4A	Waga	2,3kgs

INFORMACJA NA TEMAT HAŁASU I WIBRACJI

Poziom drgań podany w tych wskazówkach został pomierzony zgodnie z wymaganiami normy EN 60335 dotyczącej procedury pomiarów i można go użyć do porównywania elektronarzędzi. Można go też użyć do wstępnej oceny ekspozycji na drgania.

Podany poziom drgań jest reprezentatywny dla podstawowych zastosowań elektronarzędzia. Jeżeli elektronarzędzie użyte zostanie do innych zastosowań, z innymi narzędziami roboczymi, z różnym osprzętem, a także jeśli nie będzie wystarczająco konserwowane, poziom drgań może odbiegać od podanego. Podane powyżej przyczyny mogą spowodować podwyższenie ekspozycji na drgania podczas całego czasu pracy.

Aby dokładnie ocenić ekspozycję na drgania, trzeba wziąć pod uwagę także okresy, gdy urządzenie jest wyłączone, lub gdy jest wprawdzie włączone, ale nie jest używane do pracy. W ten sposób łączna (obliczana na pełny wymiar czasu pracy) ekspozycja na drgania może okazać się znacznie niższa.

Należy wprowadzić dodatkowe środki bezpieczeństwa, mające na celu ochronę operatora przed skutkami ekspozycji na drgania, np.: konserwacja elektronarzędzia i narzędzi roboczych, zabezpieczenie odpowiedniej temperatury rąk, ustalenie kolejności operacji roboczych.









OPIS SYMBOLI OBRAZKOWYCH

Symbol na urządzeniu:





	Uwaga! Przeczytaj instrukcję kawiarni.		Ryzyko obrażeń z powodu wyrzuconych części. Trzymaj pobliskie osoby z dala od kosiarki.
			

	Uwaga - ostre łopatki do cięcia! Trzymaj z dala od stóp i dłoni. Ryzyko zranienia!		Wyłącz silnik przed wykonaniem regulacji lub pracy czyszczenia.
 	Nie używaj urządzenia, gdy pada deszcz, nie kroj mokrej trawy. Niebezpieczeństwo porażenia prądem!	 	Ostrożność! Ryzyko obrażeń od ruchomych ostrzy Niebezpieczeństwo - obrotowe ostrza tnące.
	Nie siedzieć na urządzeniu.		Trzymaj pobliskie osoby i dzieci z dala od kosiarki.
	Ostrożność! Błony kosiarki będą nadal się poruszać		LWA na poziomie mocy dźwięku wskazany w DB.
	Koło docinkowe		Zagrożenie! Trzymaj ręce i stopy w bezpiecznej odległości
	Regulacja wysokości cięcia		Klasa ochrony III
	Kontrola wyświetlania	 	Urządzenia elektryczne nie można usunąć ze odpadami krajowymi. Zgodność z odpowiednimi wymogami dyrektyw UE).

Symbole na adapterze mocy:

	Ostrożność!		Klasa ochrony II
	Przeczytaj uważnie instrukcję obsługi.		Dowód zwarciovowy, zamknięty transformator bezpieczeństwa
	Bezpiecznik urządzenia		Wyjmowany jednostka zasilania
	Zasilacz w trybie przełączanym		Urządzenia elektryczne nie mogą być usuwane z odpadami krajowymi.
	Zgodność z odpowiednimi wymogami dyrektyw UE).		

Symbole graficzne na stacji ładowania:

	Po podłączeniu adaptera zasilania do gniazda i drutu granicznego odłączono, dioda LED miga zielona. Po podłączeniu drutu granicznego przestań migać, oświetlony zielony.		Drut graniczny uszkodzony lub niepoprawnie podłączony.
	LED Illumined Green: Bateria w pełni naładowana		LED Illumined Red: Bateria jest na ładowaniu.

CZĘŚCI SKŁADOWE NARZĘDZIA (patrz rys. 2)

1	Kosiarka robotowa	11	Drut graniczny	21	Baza stacji ładowania
2	Pokrętło regulacji wysokości cięcia	12	Mielone kołki	22	Jednostka stacji ładowania
3	Przycisk Start	13	Naprawienie paznokci	23	Wodoodporna pokrywa
4	Przycisk domu	14	Adapter mocy	24	Wtyczka stacji ładowania
5	Przycisk powrotu	15	Wtyczka główna	25	Podłącz nakrętkę mocującą
6	Wejdz w górę przycisk	16	Gniazdo zaciskowe adaptera	26	Dodatnie złącze końcowe
7	Zejdź w dół	17	Assy stacji ładowania.	27	Ujemne złącze końcowe
8	OK /Przycisk potwierdź	18	Zderzak stacji ładowania	28	Uchwyt kół
9	Przycisk stopu	19	Śruba	29	Port do ładowania
10	Wyświetlacz	20	Ostrze	30	Wskaźnik ładowania światło

WSKAZÓWKI BEZPIECZEŃSTWA

Ogólne ostrzeżenia bezpieczeństwa

⚠️ Ważny! Przeczytaj uważnie instrukcję obsługi.
Zachowaj instrukcję obsługi późniejszych konsultacji.

⚠️ To urządzenie może spowodować poważne obrażenia, jeśli jest używane niewłaściwie.

Aby uniknąć obrażeń ciała i uszkodzeń mienia, przeczytaj i przestrzegaj następujących instrukcji bezpieczeństwa i zapoznaj się ze wszystkimi elementami kontrolnymi.

Przygotowanie:

- To urządzenie nie jest przeznaczone do użytku przez dzieci, osoby z ograniczonymi zdolnościami fizycznymi, sensorycznymi lub umysłowymi, osoby z niewystarczającym doświadczeniem lub wiedzą lub osobami, które nie są zaznajomieni z instrukcjami. Dzieci powinny być nadzorowane, aby upewnić się, że nie bawią się urządzeniem. Czyszczenie i konserwacja nie może być przeprowadzane przez dzieci.
- Nigdy nie pozwól dzieciom ani osobom, które nie są zaznajomieni z tymi instrukcjami korzystać z maszyny. Lokalne przepisy mogą ograniczać wiek operatora.
- Operator lub użytkownik jest odpowiedzialny za wypadki lub obrażenia ciała i/lub materialne uszkodzenie stron trzecich lub ich własności.
- Sprawdź teren, w którym urządzenie będzie używane, i usuń kamienie, patyki, przewody lub inne obce objekty.
- Przed użyciem zawsze przeprowadzaj kontrolę wizualną urządzenia. Nie używaj urządzenia, jeśli brakuje jej sprzętu bezpieczeństwa, części jednostki tnącej lub śrub, zużyte lub uszkodzone. Uszkodzone narzędzia i śruby można wymienić jedynie jako zestaw zapobiegania brakowi równowagi.
- Uważaj podczas korzystania z urządzeń z kilkoma narzędziami tnącymi, ponieważ ruch jednego ostrza może prowadzić do obrotu innych ostrzy.
- Używaj tylko części zamiennych i akcesoriów, które są dostarczane i zalecane przez producenta. Wykorzystanie części wytwarzanych zewnętrznymi powoduje natychmiastową utratę roszczenia gwarancyjnego.
- Zapewnij prawidłową instalację automatycznego systemu ochrony obwodowej zgodnie z instrukcjami.

Korzystanie z urządzenia:

⚠️ Podczas pracy nie wkładaj stóp ani rąk do obracających się części (lub pod nimi). Ryzyko zranienia!

Obserwuj zasady ochrony hałasu i inne lokalne przepisy.

- Nigdy nie pozostaw maszyny bez opieki, jeśli wiesz, że w pobliżu są zwierzęta, dzieci lub inne osoby.
- Używaj maszyny tylko w świetle dziennym lub z dobrym oświetleniem artemii.
- Unikaj obsługi maszyny, gdy trawa jest mokra.
- Nie obsługuj maszyny, jeśli nie masz na sobie zamkniętego obuwia. Zawsze noś solidne buty i długie spodnie.
- Zawsze upewnij się, że masz podwaliny pod stokami.
- Zachowaj szczególną ostrożność podczas obracania maszyny do siebie.
- Jeśli ciała obce wprowadzają narzędzia tnące lub jeśli maszyna generuje niezwykle dźwięki lub wibruje niezwykle, natychmiast wyłącz zasilanie (zatrzymanie) i pozwól maszynie się zatrzymać. Odłącz maszynę od zasilania sieci i wykonaj następujące kroki przed ponownym włączeniem maszyny i obsługą:
 - Sprawdź maszynę pod kątem uszkodzeń;
 - Wymień lub napraw wszystkie uszkodzone części;
 - Sprawdź, czy są jakieś luźne części i w razie potrzeby dokręć.
- Wyłącz urządzenie, poczekaj, aż ostrza się zatrzymają i wyjmij akumulator z urządzenia.
 - Przed usunięciem zablokowania;
 - Przed sprawdzeniem, czyszczeniem lub pracą na maszynie;

- Aby sprawdzić maszynę pod kątem uszkodzeń po wprowadzeniu obcego obiektu;

- Aby natychmiast sprawdzić, czy maszyna zaczyna wibrować nienormalnie.

• Włącz silnik zgodnie z zaleceniami i tylko wtedy, gdy stopy znajdują się w bezpiecznej odległości od narzędzi tnących.

• Zgodnie z tymi instrukcjami włącz urządzenie zgodnie z tymi instrukcjami. Upewnij się, że stopy znajdują się w wystarczającej odległości od obrotowych ostrzy. Urządzenie nie można podnosić ani transportować podczas działania silnika. Wyłącz urządzenie, jeśli trzeba go przechylić do transportu, jeśli powierzchnie inne niż trawnik wymagają przemierzania, a podczas gdy urządzenie jest przenoszone do terenu koszenia.

• Nie pracuj z uszkodzonym lub niekompletnym urządzeniem lub takim, które zostało przekonwertowane bez zgody producenta.

• Nie przeciążaj urządzenia. Działa tylko w ramach wskazanego zakresu zasilania i nie modyfikuj ustawień kontrolera w silniku. Nie używaj maszyn o niskiej wydajności do ciężkiej pracy. Nie używaj urządzenia do celów, dla których nie jest ono przeznaczone.

• Nie używaj urządzenia w pobliżu płynów lub gazów w pobliżu FL. Istnieje ryzyko wybuchu lub eksplozji, jeśli ta rada nie zostanie uwzględniona.

• Nigdy nie odbieraj ani nie odbierz urządzenia podczas pracy silnika.

• Maszyna nie może być używana na wysokościach powyżej 2000 m.

• Nigdy nie pozostaw urządzenia bez opieki w miejscu pracy, gdy jest gotowe do użycia.

Konserwacja i przechowywanie:

• Podczas konserwacji łopaty tnąca pamiętaj o tym, że nawet jeśli zasilacz jest wyłączony, łopatki tnące można wprowadzić w ruch.

• Upewnij się, że wszystkie nakrętki, śruby i śruby są odpowiednio dokręcane, a urządzenie jest w bezpiecznym miejscu pracy.

• Sprawdź kosiarkę pod kątem wszelkich szkód.

• Przeprowadź wszelkie niezbędne naprawy na uszkodzonych częściach.

• Nie próbuj samodzielnie naprawiać urządzenia, chyba że masz profesjonalne szkolenie. Wszystkie prace nie wspomniane w tych instrukcjach mogą być wykonywane tylko przez upoważnionych przedstawicieli usług zleconych przez nas.

• Przechowuj urządzenie w suchym miejscu i poza zasięgiem dzieci.

• Uważaj na urządzenie ostrożnie. Utrzymuj narzędzia zaostrome i czyste, aby móc działać lepiej i bezpieczniej. Podążaj

instrukcje konserwacji.

• Noś rękawiczki bezpieczeństwa podczas wymiany sprzętu do cięcia.

• Wymień zużyte lub uszkodzone części w interesie bezpieczeństwa. Podczas konfigurowania ostrzy uważaj, aby twoi figi nie zostali złapani między obracającymi się ostrzami a stacjonarnymi częściami maszyny.

• Upewnij się, że stosowane są tylko narzędzia do tnące zastępujące zatwierdzone przez producenta.

Bezpieczeństwo elektryczne:

• Upewnij się, że napięcie sieciowe pasuje do szczegółów na płycie typu.

• Unikaj kontaktu ciała z częściami ziemnymi (np.

Metalowe ogrodzenia, metalowe słupki).

- Podczas pracy trzymaj przewód zasilający z dala od narzędzia tnącego. Ostrza do cięcia mogą uszkodzić przewód zasilający i prowadzić do kontaktu z żywymi częściami.
- Nie używaj przewodu zasilającego do wyciągania wtyczki z wylotu. Chroń przewód zasilający przed ciepłem, olejem i ostrymi krawędziami.
- Wyłącz urządzenie i wyciągnij wtyczkę zasilania z wylotu, jeśli przewód zasilający jest uszkodzony. Jeśli przewód tego urządzenia jest uszkodzony, musi zostać zastąpiony przez producenta lub jego obsługę klienta lub osobę podobnie wykwalifikowaną, aby uniknąć zagrożeń.
- Nie podłącz uszkodzonego przewodu zasilającego do zasilania. Nie dotykaj uszkodzonego przewodu zasilającego, o ile jest podłączony do zasilania. Uszkodzony przewód zasilający może spowodować dotknięcie części przenoszenia napięcia.

Prawidłowe obchodzenie się z ładowarką

- To urządzenie może być używane przez dzieci w wieku 8 lat i więcej, a także osoby ze zmniejszonymi zdolnościami fizycznymi, sensorycznymi lub psychicznymi lub brakiem doświadczenia i wiedzy, jeśli są nadzorowane lub zostały pouczone w zakresie bezpiecznego korzystania z urządzenia i rozumieją wynikające z tego zagrożenia. Dzieci nigdy nie mogą bawić się urządzeniem. Czyszczenie i konserwacja użytkowników nie może być przeprowadzana przez dzieci, jeśli nie są nadzorowane.
- Użyj tylko ładowarki dostarczonej do naładowania baterii. Ryzyko pożaru i eksplozji.
- Przed każdym użyciem sprawdź stację ładowarki, kabel i wtyczkę, a naprawy przeprowadzane przez wykwalifikowaną osobę. Używaj tylko oryginalnych części zamiennych. Nie używaj ładowarki, jeśli jest wadliwy i nie otwieraj jej sam. Zapewnia to, że bezpieczeństwo urządzenia nie ma negatywnego wpływu.
- Upewnij się, że napięcie sieciowe pasuje do szczegółów na płycie typu adaptera ładowarki. Ryzyko porażenia prądem.
- Odłącz adapter ładowarki od zasilania sieciowego przed

zamknięciem lub otwarciem połączeń z kosiarką. Zapewnia to uszkodzenie akumulatora wewnątrz kosiarki i ładowarki.

- Trzymaj stację ładowarki w czystości i z dala od wilgoci i deszczu. Zabrudzenie i penetracja wody zwiększa ryzyko porażenia prądem.
- Stacja ładowarki można stosować tylko z odpowiednimi oryginalnymi akumulatorami w kosiarce. Ładowanie innych baterii może prowadzić do obrażeń i ryzyka pożaru.
- Unikaj uszkodzenia mechanicznego ładowarki. Może to prowadzić do wewnętrznych zwarców.
- Ładowarki nie może być obsługiwane w pobliżu lub w bezpośrednim sąsiedztwie łatwopalnych powierzchni (np. Papier, tekstylia). Rzut pożaru z powodu ogrzewania spowodowanego ładowaniem.
- Jeśli przewód tego urządzenia jest uszkodzony, musi zostać zastąpiony przez producenta lub jego obsługę klienta lub osobę podobnie wykwalifikowaną, aby uniknąć zagrożeń.
- Nie próbuj ładować akumulatorów niezrównanych w ładowarce. Urządzenie może zostać uszkodzone.

Rezultaty ryzyko

Zawsze będzie ryzyko resztkowe, nawet jeśli obsługujesz to narzędzie zasilania zgodnie z instrukcjami. Poniższe zagrożenia mogą wystąpić w związku z typem i projektem tego narzędzia elektrycznego:

- Odcięcie urazów, jeśli odpowiednie rękawiczki nie są noszone.

⚠ Ostrzeżenie! Podczas pracy to narzędzie zasilania wytwarza elektromagnetyczne FI Eld. W pewnych okolicznościach pole ta może negatywnie wpływać na aktywne lub pasywne implanty medyczne. Aby zmniejszyć niebezpieczeństwo poważnych lub śmiertelnych obrażeń, użytkownicy noszą implanty medyczne muszą skonsultować się z lekarzem i producentem implantu przed operacją maszyny.

MONTAŻ



Regularnie sprawdzaj obszar trawnika pod kątem skał, gałęzi, przewodów i obiektów, które mogą uszkodzić urządzenie i ostrza.

Montaż adaptera mocy i stacji ładowania (ryc. 3 i 4)

6. Umieść jednostkę ładowania (22) z dwoma zaczepami najpierw w płycie podstawowej (21) stacji ładowania.
7. Naciśnij jednostkę ładowania (22) w dół, tak że jest to firma siedząca na płycie podstawowej.
8. Napraw jednostkę ładowania (22) z dołu do płyty podstawowej (21) za pomocą czterech zamkniętych śrub (19). Patrz ryc. 3.
9. Podłącz głowicę terminala (16 i 25) jednostki ładowania i adaptera ładowania za pomocą wtyk. Po podłączeniu upewnij się, że płaski hak pasuje do siebie. Jeśli się myli, urządzenie zostanie uszkodzone. Patrz ryc. 4.
10. Zablokuj zaciski, przymocuj nakrętkę śrubową (24)

UMIESZCZENIE STACJI ŁADOWANIA (RYC. 5)

Znajdź najlepszą pozycję dla swojej stacji Chaging. Należy pamiętać, że potrzebuje stałego połączenia z siecią, więc weź pod uwagę lokalizację najbliższego ujęcia zasilania. Aby upewnić się, że kosiarka robotyczna może płynnie powrócić do stacji ładowania, pozostaw 2m drutu prostego z przodu stacji dokującej i 50 cm na bok skierowany w stronę cięcia. Użyj zacienionej lokalizacji dla stacji ładowania, ponieważ niższa temperatura podczas ładowania jest korzystna dla baterii.

Ważne: umieść stację ładowania na równej, płaskiej powierzchni z dala od stawów, basenów lub schodów.

Zalecamy odpowiednią ochronę przed elementami, na przykład portem robota lub garażu.

Nie umieszczaj stacji ładowania zbyt blisko nachylenia, na przykład na szczycie wzgórza lub na dole bruzdy. Unikaj skłonności lewej i prawej przekraczającej 5 stopni. Jeśli twój trawnik ma miękką lub nierówną powierzchnię, zalecamy umocnienie obszaru wokół stacji ładowania za pomocą siatki ochrony trawy. W przeciwnym razie powtarzające się naprężenie tylnych kół może uszkodzić murawę.

Po potwierdzeniu pozycji stacji ładowania i utworzeniu połączenia elektrycznego sieciowego, nie łącz się jeszcze z główną mocą. Zakończ wszystkie prace układu granicznego przed podłączeniem stacji ładowania z zasilaczem.

PRZYGOTOWANIE PRZED UMIESZCZENIEM PRZEWODÓW GRANICZNYCH (RYC. 6)

Przed umieszczeniem przewodów granicznych zalecamy utworzenie szkicu trawnika, w tym wszystkich przeszkód i sposobu ich ochrony. Ułatwia to znalezienie dobrej pozycji dla stacji ładowania i sposobu prawidłowego umieszczenia drutu granicznego wokół obwodu ogrodowego chroniące krzaki, łóżeczka itp. Będziesz także potrzebował narzędzi, takich jak młot i przecinki druciane, szczypce lub nożyczki.

A także, przed umieszczeniem drutu granicznego, musisz znać następującą wiedzę i zrobić na to pewne przygotowania.

-Ograniczenia wycinające:

Robotyczna kosiarka jest wyposażona w czujniki zderzenia. Wykryją one wszelkie sztywne i ustalone przeszkody wyższe niż 100 mm, takie jak ściany, ogrodzenia i meble ogrodowe. Po uruchomieniu kosiarka robotyczna zatrzyma się, odwróci

się do tyłu, a następnie kontynuuje koszenie w innym kierunku. Mimo to ochrona przeszkód z odpowiednim drutem granicznym jest zalecanym rozwiązaniem długoterminowym.

--Drzewa

Robotyczna kosiarka traktuje drzewa jako wspólne przeszkody, ale jeśli korzenie drzewa są odsłonięte i niższe niż 100 mm, obszar ten należy wykluczyć za pomocą drutu granicznego w celu ochrony korzenia drzewa, odcinania ostrzy lub tylnych kół przed uszkodzeniem.

--Stały

Zalecamy wyczyszczenie trawnika o małych (mniejszych niż 100 mm) skałach i kamieniach oraz wszelkich kamieniach o okrągłym lub nachylonym krawędzi. Robotyczna kosiarka może próbować wspinać się na takie skały zamiast rozpoznawać je jako barierę. Robotyczna kosiarka utknięta na takim kamieniu wymaga interwencji użytkownika w celu ponownego uruchomienia koszenia. Kontakt z kamieniami może spowodować uszkodzenie ostrzy.

--Stoki

Robotyczna kosiarka może poruszać się na stokach do maksymalnie 47% nachylenia lub spadku.

--stawy/baseny

Podczas gdy robotyczna kosiarka jest chroniona przed deszczem i rozpylaniem wody, zanurzenie prawdopodobnie spowoduje poważne uszkodzenie części elektronicznych. Dlatego konieczne jest wykluczenie wszelkich basenów z obszaru cięcia. Aby uzyskać dodatkowe bezpieczeństwo, zalecamy umieszczenie ogrodzenia wokół basenu.

—Uneven Lawn powierzchnie

Nierównomierne obszary trawnika lub mogą powodować, że ostrza dotkną ziemi. Zalecamy wyrównanie trawnika przed użyciem kosiarki robotycznej lub wykluczeniem nierównomiernych obszarów z drutem granicznym.

UMIESZCZENIE I USTAWIANIE PRZEWODÓW GRANICZNYCH (RYC. 7)

Zdecydowanie zalecamy koszenie trawnika na 60 mm lub mniej przed ułożeniem drutu granicznego. Pokonanie drutu granicznego jest całkowicie opcjonalne. Mimo to, im bliżej gruntu wyłożasz drut graniczny, tym niższa szansa na potknięcie się nad nim lub uszkodzenie go podczas koszenia trawnika.

-Użyj linijki, aby zapewnić wymaganą odległość 20-30 cm między drutem a przeszkodami.

-Naw tworzenie narożników drutu granicznego pod kątem 90 °. Zamiast tego podziel je na dwa kąty 45 ° lub okrągły.

-Zalecana odległość między dwoma kołkami ma około 80 cm w liniach prostych, a mniej w ciasnych krzywych. Należy zauważyć, że haczyk i szczelina kołek zawsze skierowuje się na zewnątrz granicy. (Patrz rysunek 7-1).

Podczas pierwszego sadzenia kołek nie wciągaj ich w pełni w ziemię. Użyj lekkiego młotka, aby je trochę prowadzić. Znajdź również kołki mocujące i połóż każdy na trawniku w przybliżeniu w prawidłowej odległości od krawędzi trawnika (20-30 cm) i przeszkód.

- Jeśli utworzyłeś korytarz graniczny w obszarze roboczym, korytarz powinien mieć co najmniej 2 m szerokości i maksymalną długość 8 m. Jeśli korytarz jest zbyt wąski lub zbyt długi, robotyczna kosiarka może nie być w stanie poruszać się z jednego końca do drugiego. (Patrz rysunek 7-2).

-Zastosuj drut graniczny, aby wykluczyć kwietniki z obszaru cięcia. Istnieją dwie opcje dla dwóch długości drutu granicznego biegnącego między kwietnikiem a granicą zewnętrzną:

1) Zachowaj odległość między przewodami równoległymi powyżej 10 cm. W ten sposób robotyczna kosiarka rozpozna drut graniczny jako zwykłą przeszkodę. Podczas cięcia „odbije się” od niego jak zwykle (patrz rysunek 7-3)

Podążając za drutem granicznym z powrotem do stacji ładowania, zabierze objazd wokół łóżka kwiatowego.

2) Alternatywnie, zachowaj odległość między dwoma równoległymi przewodami poniżej 5 mm. Nie przekraczaj przewodów - patrz Rysunek 7-4. W ten sposób robotyczna kosiarka nie rozpozna drutów i nie przemierzy ich bez przeszkód. Ta opcja wymaga umieszczenia przeszkody na drucie granicznym wokół kwietnika. Umieść przeszkodę, np. Duża skała lub słup, w pobliżu pozycji wskazanej na rysunku 7-4. Przeszkodę musi być otoczona płaskim obszarem około 1 m x 1 m, bez żadnych stoków. Ta przeszkoda pozwoli maszynie wyjść z koła.

-Wszelkie równoległe przewody graniczne (11) zainstalowane w odległości co najmniej 10 cm są identyfikowane jako przeszkoda przez kosiarkę i są unikane (patrz Fi gure 7-5). I zachowaj odległość co najmniej 1 m między przeszkodami granicznymi. Przeszkody graniczne, które nie spełniają tej minimalnej odległości jako jednej przeszkody (patrz rysunek 7-5).

- Jeśli podwyższony podjazd przekroczy trawnik, lepiej trzymaj go poza przewodem granicznym.

Odległość bezpieczeństwa 40 cm między podjazdem a drutem granicznym. (Patrz rysunek 7-6).

-Jeśli podjazd i trawnik są na tym samym poziomie, możesz użyć przewodu granicznego do utworzenia korytarza. Pozwala to coraz więcej robotycznej kosiarki przejść przez podjazd i dotrzeć do przeciwnego trawnika (patrz rysunek 7-7)

PODŁĄCZ STACJĘ ŁADOWANIA Z DRUTEM GRANICZNYM (RYC. 8)

1. Pasek ok. 10-15 mm obu końców drutu granicznego (11) za pomocą striptizerów kablowych.

2. Przenieś pokrywę (23) w górę.

3. Podłącz druciany koniec przewodu granicznego (11), który ucieka z przodu i otacza trawnik, który ma być skontaktowany do terminalu kontaktowego (27) -.

4. Przekaż drugi koniec drutu granicznego (11) przez rowek +. (29) pod stacją ładowania (17). Podłącz ten koniec drutu do zacisku kontaktowego (26) oznaczonego

5. Podłącz wtyczkę sieci (15) do zasilacza.

6. Sprawdź diodę LED (30) na stacji ładowania.

Jeśli dioda LED (30) oświetla zielono, drut graniczny (11) jest poprawnie podłączony do stacji ładowania (17).

7. Zabezpiecz stację ładowania i zderzak stacji ładowania (18) za pomocą mocujących paznokci (13).

Zderzak stacji ładowania (18) jest przymocowany z boku stacji ładowania poza obszarem trawnika.

OSTROŻNOŚĆ! Kiedy stoisz z przodu stacji ładowania, upewnij się, że stacja znajduje się po lewej stronie obszaru trawy. Jeśli nie, kosiarka zyska kosiarka poza przewodem granicznym lub kosiarka nie może skorygować z powrotem do obszaru ładowania, ponieważ kosiarka przesuwana się wzdłuż kierunku do podstawy ładowania

OPERACJA

POCZĄTKOWY START-UP

Włączenie kosiarki

1. Naciśnij i przytrzymaj przycisk Start (3) przez ok. 3 sekundy, aż wyświetlacz (10) zapali.
2. Ustaw pożądany język. Wybierz przyciski strzałek (6) i (7), a następnie potwierdź wybór za pomocą przycisku OK (8).
3. Ustaw datę i godzinę za pomocą przycisków strzałek (6) i (7). Potwierdź wybór przyciskiem OK (8). Poszczególne pozycje można nawigować za pomocą przycisku OK (8) (pomiń prawą).

Uwaga: Wymagane jest prawidłowe ustawienie daty i godziny, aby zapewnić prawidłową funkcję ustawień czasu pracy.

4. Wprowadź 4-cyfrowy PIN (ustawienie fabryczne „1111”). Aby uzyskać informacje, które przyciski przekładają się na wpis PIN i jak, zobacz rozdział „Ustawienia”.

Uwaga: Zmień hasło do fabryki po wstępnym uruchomieniu, patrz rozdział „Zmiana PIN”.

5. Naciśnij przycisk OK (8), aby wejść do menu głównego. Kosiarka jest teraz w trybie gotowości.

USTAWIENIE JEZYKA

1. W razie potrzeby otwórz przezroczystą górną osłonę.
2. Odblokuj wyświetlacz (10) za pomocą 4-cyfrowego pinu (ustawienie fabryczne „1111”).
3. Naciśnij przycisk OK (8), aby wejść do menu głównego.
4. Użyj przycisków strzałek (6) i (7), aby wybrać „Ustawienia”.
5. Potwierdź wybór przyciskiem OK (8).
6. Użyj przycisków strzałek (6) i (7), aby wybrać „język”.
7. Potwierdź wybór przyciskiem OK (8).
8. Użyj przycisków strzałek (6), aby wybrać żądany język.
9. Potwierdź wybór przyciskiem OK (8).
10. Wróć do menu głównego z przyciskiem Wstecz (5).

WŁĄCZANIE I WYŁĄCZENIE (RYC. 9)

Włączenie kosiarki:

1. Naciśnij i przytrzymaj przycisk Start (3) przez ok. 3 sekundy, aż wyświetlacz (10) zapali.
2. Wprowadź 4-cyfrowy PIN (ustawienie fabryczne „1111”). Aby uzyskać informacje, które przyciski przekładają się na wpis pin i jak, Patrz rozdział „Ustawienie”.
3. Naciśnij przycisk OK (8), aby wejść do menu głównego. Kosiarka jest teraz w trybie gotowości.

Uwaga: Jeśli kosiarka jest w trybie gotowości lub ładowania, naciśnij przycisk Start (3), aby rozpocząć koszenie. Kosiarka nie rozpocznie się, dopóki górna pokrywa nie zostanie zamknięta.

Uwaga: Jeśli wprowadziłeś niewłaściwy pin: Poczekać około 3 sekund lub naciśnij przycisk OK (8), aby móc wprowadzić pinę ponownie.

Jeśli wprowadzisz nieprawidłowy pin trzy razy z rzędu, ekran jest zablokowany przez 15 sekund. Dla każdego dodatkowego niepoprawnego pinu czas blokowania jest podwojony.

Wyłączenie kosiarki:

1. Naciśnij i przytrzymaj przycisk Start (3) przez około 3 sekundy.

KOSIARKA ZATRZYMUJE SIĘ, JEŚLI:

- Naciśnięty jest przycisk stopu (9)
- Przycisk Start (3) jest naciskany przez 3 sekundy
- Okładka (1) jest podniesiona
- traci sygnał drutu granicznego i nie znajduje go ponownie w ciągu 5 minut
- Podczas koszenia przecina drut graniczny.
- Utknie między przeszkodami i potrzebuje ponad 10 sekund, aby znaleźć wyjście.
- jest podniesiony.

KOSBA

1. Otwórz górną okładkę.
2. Odblokuj wyświetlacz (10) za pomocą 4-cyfrowego pinu (ustawienie fabryczne „1111”).

Kiedy kosiarka jest na stacji ładowania i ładuje:

3. Naciśnij przycisk Start (3) raz.

- Jeśli poziom naładowania baterii wynosi ponad 70 %, wyświetlacz pokazuje „Zamknij osłonę, aby rozpocząć”. Zamknij pokrywę, a kosiarka zacznie automatycznie kosztować.

- Jeśli poziom ładowania baterii jest mniejszy niż 70 %, wyświetlacz pokazuje „niską baterię” po 2 sekundach. Kosiarka do trawnika ładuje się, aż poziom naładowania akumulatora wyniesie 90 %, a następnie automatycznie rozpocznie koszenie.

Kiedy kosiarka jest w trybie gotowości:

3. Naciśnij przycisk Start (3) raz.

- Jeśli poziom naładowania baterii wynosi ponad 30 %, wyświetlacz pokazuje „Zamknij osłonę, aby rozpocząć”. Zamknij pokrywę, a kosiarka zacznie automatycznie kosztować.

- Jeśli poziom ładowania baterii jest mniejszy niż 30 %, wyświetlacz pokazuje „niską baterię” po 2 sekundach. Kosiarka przenosi się do stacji ładowania.





Uwaga: w zależności od charakteru trawy (wysokość, grubość), robotyczna kosiarka dostosowuje prędkość koszenia, aby zapewnić dobry wynik.

POWRÓT DO STACJI ŁADOWANIA

Gdy urządzenie jest w trybie gotowości, naciśnij i przytrzymaj przycisk Home (4) przez około 3 sekundy. Wyświetlacz (10) pokazuje „bliską osłonę do rozpoczęcia”. Zamknij pokrywę, a kosiarka przesuwa się do stacji ładowania. Następnie zaczyna ładować tam.

USTAWIENIA (RYC. 9)

Kosiarka ma następujące opcje ustawienia, które możesz wykonać za pośrednictwem panelu sterowania, jeśli chcesz zmienić ustawienia fabryczne.

Przycisk na panelu sterowania	Nazwa	Numer do wpisu PIN	Funkcjonować
	Przycisk Home (4)	1	Naciśnij w trybie gotowości, aby robot powrócił do stacji ładowania
	Przycisk strzałki (6)	2	Przenieś wybór/kursor w górę, w interfejsie menu Zwiększ cyfrę podczas ustawiania parametrów
	Przycisk strzałki (7)	3	Przenieś wybór/kursor w dół, w interfejsie menu Zmniejsz cyfrę podczas ustawiania parametrów
	OK przycisk (7)	4	Ustawienie Conf Rm Wywołać interfejs wpisowy pinu po zakończeniu warunku błędu Zadzwoń do następnego menu Konfigurację, aby przejść z menu głównego do następnego poziomu menu
	Przycisk Wstecz (5)		Powrót do poprzedniego menu Anuluj następne zadanie

MENU NA WYŚWIETLACZU

Menu główne	Poziom menu 2	Poziom menu 3	
Tryb punktowy			
Ustawienia	Jezyk		
	Data i godzina		
	Tryb deszczu		
	Czas pracy		
	Ustaw WiFi		
	Zmień PIN		
	Informacja	Dziennik błędów	
		Dziennik pracy	
Informacje o urządzeniu			
Zestaw fabryki			
Kontrola wersji			
Harmonogram			
Obszary wtórne			

Objaśnienie wiadomości (status) na wyświetlaczu

Tekst w panelu sterowania	Wyjaśnienie
Czekaj	Kosiarka jest w trybie gotowości, nie ma żadnych komunikatów o błędach
Pin wejściowy	Monit o wprowadzenie pinu
Ładowanie	Opłaty za kosiarkę
Kośba	Kopy kosiarki
Auto Koszenie	Kopy kosiarki automatycznie
Tryb punktowy	Kopa na trawniku kosi określony obszar
Zakończone koszenie punktu naprawy	Koszenie zakończone w „trybie punktowym”
Zatrzymane	Kosiarka w stanie pauzy wywołana przez: - Naciśnięcie przycisku Stop - Naciśnięcie przycisku „pauza” w aplikacji
Awarjny postój	Przycisk stopu (9) został naciśnięty
Opłata za pracę	Opłaty za kosiarkę
Aktualizacja	Wykonuj oprogramowanie niezbędne / w toku
Niska bateria, ładuj do pracy	Poziom ładowania baterii nie spełnia minimalnych wymagań na początku pracy: 70 % do automatycznego koszenia 30 % dla koszenia stałego punktu (tryb punktowy)
Pada teraz, wracając	Czujnik deszczu został aktywowany
Zamknij osłonę na początek	Prośba o zamknięcie okładki
Opłata za zatrzymanie pracy	Ładowanie zostało przerwane (np. Ręcznie lub z powodu awarii zasilania)
Praca przerwana, prosimy o ponowne	Automatyczne koszenie zostało przerwane (np. Przycisk Stop (9) został naciśnięty, otwarto osłonę (1))
Umieść wewnątrz granicy i ponownie	Prośba o umieszczenie kosiarki w przewodzie granicznym
Kontynuować pracę?	Naciśnij przycisk OK (8), aby kontynuować pracę lub naciśnij przycisk Wstecz (5)
Czas ustalony czas	Prawidłowy czas
Opłata za zatrzymanie pracy	Proces ładowania został przerwany, przyczyna sprawdzania na miejscu
Aktualne prace zostały zatrzymane	Proces pracy został przerwany, sprawdź przyczynę na miejscu
Niskie napięcie akumulatora	Poziom ładowania baterii nie spełnia minimalnych wymagań na początku pracy:
Niska bateria, ładuj do pracy	70 % dla automatycznego koszenia 30 % dla koszenia punktowego FI XED (tryb punktowy)
Niskie napięcie akumulatora, wróć do stacji	Umieść kosiarkę w stacji ładującej lub poczekaj, aż proces ładowania ukończy lub powrót kosiarki do stacji ładowania niezależnie
Bez sygnału pętli	
Brak sygnału, najpierw skonfiguruj pętlę	Sprawdź poprawną instalację linii granicznej i popraw, jeśli to konieczne, umieść kosiarkę w granicach i uruchom ją ponownie
Sygnal pętli utracony	
Kosiarka była zamknięta! Czekanie...	Poczekaj, aż obecnie uruchomiony proces zostanie zakończony
Niewłaściwy szpilka, uprzejmie ponownie.	Wprowadź PIN ponownie

Umieść wewnątrz granicy i ponownie	Umieść kosiarkę w granicy i uruchom ją ponownie
Kosiarka na zewnątrz	
Prosimy o ponowne uruchomienie aktualizacji oprogramowania układowego	Uruchom ponownie kosiarkę
Praca przerwana, prosimy o ponowne	
Aktywowany czujnik deszczu	Czujnik deszczu jest aktywowany
Kosiarka na stacji	Kosiarka na stacji
Kosiarka nie ma na stacji	W razie potrzeby nie ma kosiarki na stacji, umieść kosiarkę na stacji
Naciśnij klawisz „Start”, aby rozpocząć	Naciśnij przycisk Start (3)
Czas trwania co najmniej 30 minut	Wskazanie potrzebnego czasu
Wyszukiwanie sygnału...	Kosiarka o trawniku szuka sygnału
Kopij plik, poczekaj	Poczekaj na proces kopiowania
Proszę, wyłącz to	Wyłącz kosiarkę
Nieudana aktualizacja	W razie potrzeby wykonaj ponownie procedurę aktualizacji
Błąd	Zobacz rozdział „Odczytanie dziennika pracy i błędów”
Napięcie akumulatora wysokie	Napięcie akumulatora zbyt wysokie
Cięcie stoiska silnika	Patrz rozdział „Usuwanie blokad”; Sprawdź ostrza pod kątem ciał/wad obcych; W razie potrzeby skontaktuj się z lokalnym centrum serwisowym.
Lewy stragan silnikowy	
Proszę wymienić baterię	
Nieprawidłowy akumulator	Skontaktuj się z lokalnym dealerem lub Centrum Cervice, aby uzyskać pomoc
Uszkodzony akumulator	
Temperatura akumulatora zbyt niska (rozładowanie)	Anuluj proces ładowania
Bateria Wysoka temperatura	Akumulator ma wysoką temperaturę i pozwala się ochłodzić.
Prąd wysokiej ładunku	Anuluj proces ładowania, sprawdź prąd wejściowy
Napięcie wysokiego ładowania	Anuluj proces ładowania, sprawdź napięcie wejściowe
Wysoka temperatura	Anuluj proces ładowania
Kopia uniosła się	Kosiarka została podniesiona
Kopia przewróciła się	Ustaw kosiarkę w pionie i uruchom ponownie
Kopia uwięziona	Wyczyść kosiarkę i uruchom ponownie
Kopia przechylona	Ustaw kosiarkę w pionie i uruchom ponownie
Silnik powyżej temperatury	Wyłącz kosiarkę i pozwól jej ostygnąć
Błąd silnika	
Emsensor odłączają się	
Awaria czujnika Hall	
Błąd sprzętu	
Ładowanie nienormalne	
Błąd rozładowania baterii	
Pomiar bezwładnościowy	
Błąd jednostki (IMU)	
Odłączenie silnika	
Błąd hali motorycznej	
Nadprąd silnikowy	
Stoisko silnikowe	
Prawy stragał silnika	
Niepowodzenie czujnika deszczu	
Awaria czujnika pętli	

TRYB PUNKTOWY / KOSZENIE PUNKTU STAŁEGO

Ta funkcja pozwala kosić trawniki, które w przeciwnym razie są objęte meblami siedzącymi, sprzętem placu zabaw lub podobnym.

1. Umieść kosiarkę na docelowym obszarze trawnika.
2. W razie potrzeby otwórz okładkę.
3. Odblokuj wyświetlacz (10) za pomocą 4-cyfrowego pinu (ustawienie fabryczne „1111”).
4. Naciśnij przycisk OK (8), aby wejść do menu głównego.
5. Wybierz „Tryb punktowy” za pomocą przycisków strzałek (6) i (7). Wyświetlacz pokazuje „Zamknij okładkę, aby rozpocząć”.
6. Zamknij pokrywę, a kosiarka zaczyna kosztować ze stałym punktem.

Uwaga: Kopa trawnika kosi w kierunku spiralnym w kierunku przeciwnym do przeciwnego i przełącza się na „automatyczne koszenie” po promieniu kosiowym 1 m lub 3,5 minuty koszenia.

Jeśli kosiarka napotyka przeszkodę, kosiarka zatrzymuje się, wyświetlacz wskazuje, że kask zatrzymał się, a kosiarka przełącza się w tryb gotowości.

Kiedy kosiarka trawnika uderza w drut graniczny (11), kontynuuje koszenie w przeciwnym kierunku spiralnym.

Uwaga: Jeśli kosiarka znajduje się poza przewodem granicznym (11) lub na stacji ładowania i wybierzesz „Tryb punktowy”, wyświetlacz pokazuje „Umieść w granicy i ponownie”. Ustaw kosiarkę w przewodzie granicznym (11) i obok stacji ładowania i uruchom ponownie „tryb punktowy”.

Uwaga: Jeśli poziom ładowania akumulatora jest mniejszy niż 30 %, wyświetlacz pokazuje „niskie napięcie akumulatora” po 2 sekundach. Naładuj kosiarkę, zanim zaczniesz kosztować stałym punktem.

USTAWIENIE DATY I GODZINY

1. W razie potrzeby otwórz okładkę.
 2. Odblokuj wyświetlacz (10) za pomocą 4-cyfrowego pinu (ustawienie fabryczne „1111”).
 3. Naciśnij przycisk OK (8), aby wejść do menu głównego.
 4. Użyj przycisków strzałek (6) i (7), aby wybrać „Ustawienia”.
 5. Potwierdź wybór przyciskiem OK (8).
 6. Użyj przycisków strzałek (6) i (7), aby wybrać „Datę i godzinę”.
 7. Potwierdź wybór przyciskiem OK (8).
 8. Zmień datę i godzinę za pomocą przycisków strzałek (6).
- Poszczególne pozycje mogą być nawigowane z OK przycisk (8) (pomiń prawą).

Uwaga: Wymagane jest prawidłowe ustawienie daty i godziny, aby zapewnić prawidłową funkcję ustawień czasu pracy.

USTAWIENIE CZUJNIKA DESZCZU

OSTRZEŻENIE! Nigdy nie obsługuj kosiarki podczas burz i pamiętaj, aby odłączyć stację ładowania od sieci. Jeśli czujnik deszczu zostanie włączony, kosiarka powraca do stacji ładowania, gdy pada deszcz.

1. W razie potrzeby otwórz okładkę.
2. Odblokuj wyświetlacz (10) za pomocą 4-cyfrowego pinu (ustawienie fabryczne „1111”).
3. Naciśnij przycisk OK (8), aby wejść do menu głównego.
4. Użyj przycisków strzałek (6) i (7), aby wybrać „Ustawienie”.
5. Potwierdź wybór przyciskiem OK (8).
6. Użyj przycisków strzałek (6) i (7), aby wybrać „Tryb deszczowy”.
7. Potwierdź wybór przyciskiem OK (8).
8. Aby dezaktywować czujnik deszczu, wybierz „Wyłącz” i potwierdź wybór za pomocą przycisku OK (8).

Aby aktywować czujnik deszczu, wybierz „Włącz” i potwierdź wybór za pomocą przycisku OK (8).

Uwaga: Wybierz „Ustawienie”, aby ustawić czas w kilka minut, kiedy kosiarka powinna zacząć działać ponownie po deszczu. Wybierz „czas rekompensaty”, aby zdecydować, czy kosiarka

powinna zrekompensować przerwę w czasie operacyjnym spowodowanym deszczem.

Potwierdź każdy wybór przyciskiem OK (8).

9. Wróć do menu głównego z przyciskiem Wstecz (5).

Uwaga: radzimy, aby kosiarka na trawniku działała podczas padania.

USTAWIENIE CZASU PRACY

1. W razie potrzeby otwórz okładkę.
 2. Odblokuj wyświetlacz (10) za pomocą 4-cyfrowego pinu (ustawienie fabryczne „1111”).
 3. Naciśnij przycisk OK (8), aby wejść do menu głównego.
 4. Użyj przycisków strzałek (6) i (7), aby wybrać „Ustawienie”.
 5. Potwierdź wybór przyciskiem OK (8).
 6. Użyj przycisków strzałek (6) i (7), aby wybrać „czas pracy”.
 7. Potwierdź wybór przyciskiem OK (8).
 8. Wybierz żądany czas pracy za pomocą przycisków strzałek.
- UWAGA:** Ustawiasz czas pracy w pełnych godzinach dziennie.
9. Potwierdź wybór przyciskiem OK (8).
 10. Wróć do menu głównego z przyciskiem Wstecz (5).

Uwaga: Po osiągnięciu określonego czasu pracy dziennie kosiarka automatycznie wraca do stacji ładowania.

Przedłużenie czasu pracy podczas pęknięć deszczowych można ustawić bezpośrednio za pośrednictwem kosiarki, patrz rozdział „Ustawienie czujnika deszczu” lub za pośrednictwem aplikacji Smart Life:  Ustawienia > Czujnik deszczu.

ŁĄCZENIE KOSIARKI Z WLAN

1. W razie potrzeby otwórz okładkę.
2. Odblokuj wyświetlacz (10) za pomocą 4-cyfrowego pinu (ustawienie fabryczne „1111”).
3. Naciśnij przycisk OK (8), aby wejść do menu głównego.
4. Użyj przycisków strzałek (6) i (7), aby wybrać „Ustawienie”.
5. Potwierdź wybór przyciskiem OK (8).
6. Użyj przycisków strzałek (6) i (7), aby wybrać „Ustaw Wi-Fi”.
7. Użyj smartfona, aby połączyć się z kosiarką za pośrednictwem aplikacji Smart Life. Zobacz Podręcznik „Przewodnika używania aplikacji”

ZMIANA SZPILKI

1. W razie potrzeby otwórz okładkę.
2. Odblokuj wyświetlacz (10) za pomocą 4-cyfrowego pinu (ustawienie fabryczne „1111”).
3. Naciśnij przycisk OK (8), aby wejść do menu głównego.
4. Użyj przycisków strzałek (6) i (7), aby wybrać „Ustawienie”.
5. Konfiguruj wybór z przyciskiem OK (8).
6. Użyj przycisków strzałek (6) i (7), aby wybrać „Zmień pin”.
7. Potwierdź wybór przyciskiem OK (8).
8. Wprowadź stary 4-cyfrowy pin. Jeśli wprowadziłeś niepoprawnie do pinu, użyj przycisku Wstecz (5), aby wrócić do wpisu PIN.
9. Teraz wprowadź nowy pin.
10. Potwierdź nowy pin, wprowadzając go ponownie. Jeśli wpisałeś niepoprawnie do pinu, wróć do wpisu pinu z przyciskiem wstecz (5) i powtórz kroki 8 i 9.
11. Możesz rozpoznać udaną zmianę, gdy „sukces!” pojawia się na wyświetlaczu (10). Wróć do menu głównego z przyciskiem Wstecz (5).

USTAWIENIE/USUWANIE HARMONOGRAMU

--- Ustawienie harmonogramu

1. W razie potrzeby otwórz okładkę.
2. Odblokuj wyświetlacz (10) za pomocą 4-cyfrowego pinu (ustawienie fabryczne „1111”).
3. Naciśnij przycisk OK (8), aby wejść do menu głównego.
4. Użyj przycisków strzałek (6) i (7), aby wybrać „harmonogram”.

5. Wybierz dzień, w którym chcesz ustawić (pon, wt, ślub, czw, pt, sat, słońce) z przyciskami strzałek (6) i (7).

6. Naciśnij przycisk OK, aby wprowadzić ustawienie dnia.

7. Wybierz czas rozpoczęcia i zakończenia za pomocą przycisków strzałek (6) i (7).

Uwaga: dziennie można ustawić dwa okresy koszenia.

8. Naciśnij przycisk OK (8), aby potwierdzić, a wybór powraca na lewo dnia.

Uwaga: Jeśli chcesz tylko ustawić okres koszenia, wróć do dnia lub do menu głównego z przyciskiem wstecznym (5).

9. Powtórz kroki 5.-8. Aby wybrać okres harmonogramu na każdy dzień tygodnia.

10. Naciśnij przycisk OK (8) dla 3 seconds, aby potwierdzić wynik tego ustawienia.

11. Naciśnij przycisk Wstecz (5) do menu głównego.

--- Usuwanie harmonogramu

1. Przesuń wybór za pomocą przycisków strzałek (6) i (7) na „Wszystkie” (po lewej górnej części).

2. Naciśnij i przytrzymaj przycisk Wstecz (5), aby usunąć cały harmonogram tygodnia.

USTAWIENIE OBSZARÓW WTÓRNYCH (RYC. 11)

Czasami podwórko było osobno jako kilka bloków, a bloki były połączone wąskim przejściem. (Patrz ryc. 11).

Kiedy kosiarka działa, z trudem może przejść przez wąską przepustkę do bloku A2 i prawie wszystkie działają w bloku A1. Kiedy takie problemy wystąpią, musisz ustawić obszary wtórne jako następujące:

1. Otwórz okładkę.

2. Odblokuj wyświetlacz (10) za pomocą 4-cyfrowego pinu (ustawienie fabryczne „1111”).

3. Naciśnij przycisk OK (8), aby wejść do menu głównego.

4. Użyj przycisków strzałek (6) i (7), aby wybrać „obszary wtórne”.

5. Naciśnij przycisk OK, aby wybrać obszar drugorzędny (obszary). Wybierz odległość początkową „Odległość (DST) M” i stosunek „procent (PCT)%” obszaru, który ma być koszty za pomocą przycisków strzałek (6) i (7) i naciśnij przycisk OK, aby potwierdzić. Po wyborze automatycznie wracasz do przeglądu obszarów wtórnych.

6. Powtórz krok 5, aby ukończyć ustawienie każdego obszaru wtórnego (obszarów).

7. Naciśnij przycisk OK (8) dla 3 seconds, aby potwierdzić wynik ustawienia, i naciśnij przycisk powrotu (5), aby wrócić do menu głównego.

UWAGA: Po każdym pełnym ładowaniu kosiarka pokonuje odległość „odległość (DST) M” określona przez ciebie wzdłuż drutu granicznego (1–500 metrów), a następnie zaczyna kosztować.

UWAGA: W ramach „procent (PCT)” określasz stosunek tego, jaki procent całkowitego obszaru w drucie granicznym powinien być spawalnia.

Suma wskazania „procent (PCT)” 5 obszarów wtórnych (obszarów) musi być mniejsza niż/równa 100 %.

PRZYWRACANIE USTAWIEŃ FABRYCZNYCH

Kosiarka można zresetować tutaj do ustawień fabrycznych.

1. W razie potrzeby otwórz okładkę.

2. Odblokuj wyświetlacz (10) za pomocą 4-cyfrowego pinu (ustawienie fabryczne „1111”).

3. Naciśnij przycisk OK (8), aby wejść do menu głównego.

4. Użyj przycisków strzałek (6) i (7), aby wybrać „Ustawienie”.

5. Potwierdź wybór przyciskiem OK (8).

6. Użyj przycisków strzałek (6), aby wybrać „Zestaw fabryki”.

7. Potwierdź wybór przyciskiem OK (8).

Uwaga: kosiarka trawnikowa wylączy się i resetuje się do ustawienia fabrycznego.

Uwaga: Resetowanie kosiarki do ustawień fabrycznych nie usuwa danych osobowych zapisanych podczas łączenia się z

aplikacją Smart Life. Aby usunąć te dane, kontynuuj zgodnie z opisem w rozdziale „Odłączenie urządzenia i usuwanie danych od aplikacji”.

ODCZYTANIE DZIENNIKA PRACY I BŁĘDÓW

1. W razie potrzeby otwórz okładkę.

2. Odblokuj wyświetlacz (10) za pomocą 4-cyfrowego pinu (ustawienie fabryczne „1111”).

3. Naciśnij przycisk OK (8), aby wejść do menu głównego.

4. Użyj przycisków strzałek (6) i (7), aby wybrać „Ustawienie”.

5. Użyj przycisków strzałek (6) i (7), aby wybrać „informacje”.

6. Użyj przycisków strzałek (6) i (7), aby wybrać „dziennik błędów” lub „dziennik pracy”.

Uwaga: Błąd i dziennik pracy można odczytać tutaj.

7. Naciśnij przycisk Wstecz (5), aby powrócić do menu głównego.

SPRAWDZANIE AKTUALIZACJI OPROGRAMOWANIA UKŁADOWEGO

1. W razie potrzeby otwórz okładkę.

2. Odblokuj wyświetlacz (10) za pomocą 4-cyfrowego pinu (ustawienie fabryczne „1111”).

3. Naciśnij przycisk OK (8), aby wejść do menu głównego.

4. Użyj przycisków strzałek (6) i (7), aby wybrać „Ustawienie”.

5. Użyj przycisków strzałek (6) i (7), aby wybrać „Sprawdź wersję”.

UWAGA: Sprawdzanie jest sprawdzone, czy dostępne jest najnowsze oprogramowanie układowe. Jeśli tak, zostanie pobrany i zainstalowany automatycznie.

6. Naciśnij przycisk Wstecz (5), aby powrócić do menu głównego.

ŁADOWANIE

Kosiarka trawnikowa automatycznie wraca do stacji ładowania, gdy ma status niskiego opłat. Aby to zrobić, kosiarka lokalizuje najbliższy przewód graniczny i podąża za tym w kierunku zgodnie z ruchem wskazówek zegara.

Uwaga: możesz również sam umieścić kosiarkę w stacji ładowania.

OSTROŻNOŚĆ! Ryzyko zranienia! Naciśnij przycisk Stop (9) przed podniesieniem kosiarki!

Flashing Green: Drut graniczny uszkodzony lub nieprawidłowo Połączony.

Podświetlony czerwony LED: ładowanie baterii.

Illuminowany zielony LED: ładunek akumulatora zakończony.

LED nie oświetlony: stacja ładowania nie jest podłączona do mocy.

Po całkowitym naładowaniu baterii proces ładowania zatrzymuje się, a kosiarka trawnikowa przechodzi na tryb gotowości.

SPRAWDZANIE POZIOMU ŁADOWANIA BATERII

Możesz sprawdzić status ładowania kosiarki na wyświetlaczu LCD w dowolnym momencie.

1. W razie potrzeby otwórz górną okładkę.

2. Odblokuj wyświetlacz (10) za pomocą 4-cyfrowego pinu (ustawienie fabryczne „1111”).

3. Status ładowania jest teraz wyświetlany przez symbol baterii w prawym górnym rogu.

4. Naciśnij przycisk Start (3) i ponownie zamknij pokrywę. Kosiarka o trawniku wznawia wcześniej przerwana działalność.

Uwaga: Możliwe jest również odczytanie poziomu ładowania bez odblokowania wyświetlacza, ale łatwiej jest odblokować wyświetlacz.

INSTRUKCJE PRACY

Regularne koszenie stymuluje trawę do zwiększonego tworzenia liści, jednocześnie zabijając chwasty. W rezultacie trawnik staje się gęstszy po każdym koszeniu i utworzono równomiernie odporny trawnik.

Pierwsze cięcie odbywa się mniej więcej w kwietniu, kiedy trawa ma około 7-8 cm wysokości. W głównym sezonie wegetacyjnym trawnik jest koszony co najmniej raz w tygodniu.

USTAWIENIE WYSOKOŚCI CIĘCIA (RYC. 10)

OSTROŻNOŚĆ! Wyłącz urządzenie i poczekaj, aż ostrza się zatrzymają. Istnieje ryzyko obrażeń ciała.

1. Otwórz górną okładkę.
2. Ustaw koło obrotowe (2) na żądaną wysokość cięcia.
3. Zamknij okładkę ponownie. Urządzenie można regulować w 8 krokach do wysokości cięcia między 25-60 mm.

Prawidłowa wysokość cięcia wynosi od 30 do 45 mm dla trawnika ozdobnego i około 30 do 65 mm dla trawnika użytkowości publicznej.

UWAGA: Wysoką wysokość cięcia należy wybrać dla pierwszych cięć w sezonie.

RECZNE PRZERYWANIE/ URUCHAMIANIE CYKLU OPERACYJNEGO

-Operacja interrutowania

Naciśnij przycisk Stop (9), aby zatrzymać kosiarkę podczas pracy.

-Operacja/wznowienia

1. Otwórz górną okładkę.
2. Potwierdź wybór przyciskiem OK (8).
3. Odblokuj wyświetlacz (10) za pomocą 4-cyfrowego pinu (ustawienie fabryczne „1111”).
2. Naciśnij przycisk Start (3).
3. Zamknij okładkę ponownie. Kosiarka do trawnika rozpoczyna ustawiony cykl operacyjny lub wznowia poprzednią działalność bez przerwy.

ŁĄCZENIE URZĄDZENIA Z APLIKACJĄ SMART LIFE (RYC. 14)

Urządzenie wyposażało moduł Wi -Fi, który przedstawia funkcję zdalnego sterowania urządzeniem za pomocą smartfona za pomocą aplikacji. Informacje dotyczące szczegółowych informacji można znaleźć w rysunku 14.

Przed podłączeniem kosiarki z telefonem komórkowym musisz potwierdzić następujące warunki:

Uwaga: możesz również sam umieścić kosiarkę w stacji ładowania.

OSTROŻNOŚĆ! Ryzyko zranienia! Naciśnij przycisk Stop (9) przed podniesieniem kosiarki!

Flashing Green: Drut graniczny uszkodzony lub nieprawidłowo Połączony.

Podświetlony czerwony LED: ładowanie baterii.

Illuminowany zielony LED: ładunek akumulatora zakończony.

LED nie oświetlony: stacja ładowania nie jest podłączona do mocy.

Po całkowitym naładowaniu baterii proces ładowania zatrzymuje się, a kosiarka trawnikowa przechodzi na tryb gotowości.

SPRAWDZANIE POZIOMU ŁADOWANIA BATERII

Możesz sprawdzić status ładowania kosiarki na wyświetlaczu LCD w dowolnym momencie.

1. W razie potrzeby otwórz górną okładkę.
2. Odblokuj wyświetlacz (10) za pomocą 4-cyfrowego pinu (ustawienie fabryczne „1111”).
3. Status ładowania jest teraz wyświetlany przez symbol baterii w prawym górnym rogu.
4. Naciśnij przycisk Start (3) i ponownie zamknij pokrywę.

Kosiarka o trawniku wznowia wcześniej przerwana działalność.

Uwaga: Możliwe jest również odczytanie poziomu ładowania bez odblokowania wyświetlacza, ale łatwiej jest odblokować wyświetlacz.

INSTRUKCJE PRACY

Regularne koszenie stymuluje trawę do zwiększonego tworzenia liści, jednocześnie zabijając chwasty. W rezultacie trawnik staje się gęstszy po każdym koszeniu i utworzono równomiernie odporny trawnik.

Pierwsze cięcie odbywa się mniej więcej w kwietniu, kiedy trawa ma około 7-8 cm wysokości. W głównym sezonie wegetacyjnym trawnik jest koszony co najmniej raz w tygodniu.

USTAWIENIE WYSOKOŚCI CIĘCIA (RYC. 10)

OSTROŻNOŚĆ! Wyłącz urządzenie i poczekaj, aż ostrza się zatrzymają. Istnieje ryzyko obrażeń ciała.

1. Otwórz górną okładkę.
2. Ustaw koło obrotowe (2) na żądaną wysokość cięcia.
3. Zamknij okładkę ponownie. Urządzenie można regulować w 8 krokach do wysokości cięcia między 25-60 mm.

Prawidłowa wysokość cięcia wynosi od 30 do 45 mm dla trawnika ozdobnego i około 30 do 65 mm dla trawnika użytkowości publicznej.

UWAGA: Wysoką wysokość cięcia należy wybrać dla pierwszych cięć w sezonie.

RECZNE PRZERYWANIE/ URUCHAMIANIE CYKLU OPERACYJNEGO

-Operacja interrutowania

Naciśnij przycisk Stop (9), aby zatrzymać kosiarkę podczas pracy.

-Operacja/wznowienia

1. Otwórz górną okładkę.
2. Potwierdź wybór przyciskiem OK (8).
3. Odblokuj wyświetlacz (10) za pomocą 4-cyfrowego pinu (ustawienie fabryczne „1111”).
2. Naciśnij przycisk Start (3).
3. Zamknij okładkę ponownie. Kosiarka do trawnika rozpoczyna ustawiony cykl operacyjny lub wznowia poprzednią działalność bez przerwy.

ŁĄCZENIE URZĄDZENIA Z APLIKACJĄ SMART LIFE (RYC. 14)

Urządzenie wyposażało moduł Wi -Fi, który przedstawia funkcję zdalnego sterowania urządzeniem za pomocą smartfona za pomocą aplikacji. Informacje dotyczące szczegółowych informacji można znaleźć w rysunku 14.

Przed podłączeniem kosiarki z telefonem komórkowym musisz potwierdzić następujące warunki:

1. Staon ładunku i drut graniczny już dobrze konfiguracja na swoim podwórku i już podłącz gniazdo.
2. Upewnij się, że kosiarka w obszarze przewodu granicznego i pełna naładowana akumulator.
3. Upewnij się, że sygnał Wi -Fi jest wystarczająco wysoki, a dobrze pokryty podwórkiem, kosiarką i telefonem komórkowym.

POBIERZ APLIKACJĘ I PODŁĄCZ TELEFON (RYC. 14)

1. Podłącz telefon z Thewifi.
2. Użyj telefonu, aby zeskanować kod QR na rysunku 14-1 lub znajdź aplikację „Smart Lift” w sklepie z aplikacjami. Następnie pobierz go.

Uwaga: Aplikacja może być niedostępna w niektórych regionach. Kiedy tak się stanie, spróbuj wybrać regiony jako Chiny lub inne regiony (patrz ryc. 14-2)

3. Po pomyślnym pobraniu musisz użyć telefonu do rejest i

załogowania się.

Ostrożność! Podczas aplikacji musisz aktywować Bluetooth i pozwolić na wyszukiwanie i podłączenie urządzenia w pobliżu. (Ryc. 14-3).

4. Następnie musi dodać nowe urządzenie do aplikacji. Kliknij „Dodaj urządzenie”. (Patrz ryc. 14-4)

5. Po wyszukaniu kosiarka zostanie założona w aplikacji i pokazana z powodzeniem. (Patrz ryc. 14-5)

6. Kliknij „Dokonaj”, wprowadzi interfejs pracy robotycznej kosiarki. (Ryc. 14-6). W przypadku wszystkich funkcji w tym interfejsie można znaleźć do „operacji” Charakter powyżej kosiarki.

KONSERWACJA I CZYSZCZENIE



OSTRZEŻENIE! Nigdy nie spryskaj kosiarką wodą. Istnieje ryzyko porażenia prądem.

- Utrzymuj urządzenie w czystości. Użyj pędzla lub szmatki do czyszczenia, ale nie używaj agresywnych środków czyszczących ani rozpuszczalników.
- Regularnie smarowanie kół olejem po użyciu.
- Sprawdź osłony i urządzenia ochronne pod kątem uszkodzeń i popraw i popraw. Wymień je w razie potrzeby.

OBACZANIE/WYMIANA OSTRZY (RYC. 12)

Kosiarka jest wyposażona w odwracalne ostrza. Jeśli ostrza są tępe z jednej strony, można je odwrócić. Jeśli ostrza zostaną uszkodzone lub wykazują oznaki braku równowagi, należy je wymienić.

1. Odwróć urządzenie.
2. Wyjmij śruby ostrza na spodzie urządzenia i wyjmij tępe ostrze.
3. Wymień go na nowe ostrze i ponownie zapiąć śrubę ostrza.

INFORMACJA DOTYCZĄCA OCHRONY ŚRODOWISKA



Aby zapobiec uszkodzeniu maszyny podczas transportu, jest ona dostarczana w solidnym opakowaniu. Większość materiałów opakowaniowych można poddać recyklingowi. Przejdź te materiały do odpowiednich lokalizacji recyklingu. Zabierz swoje niechciane maszyny do lokalnego dealera. Tutaj zostaną usunięte w sposób bezpieczny dla środowiska.



Li-Ion

Akumulatory litowo-jonowe można poddać recyklingowi. Dostarcz je do miejsca usuwania odpadów chemicznych, aby można je było poddać recyklingowi lub usuwać w sposób przyjazny dla środowiska.

Odrzucone urządzenia elektryczne podlegają recyklingowi i nie należy ich odrzucić w odpadach krajowych! Aktywnie wspieraj nas w oszczędzaniu zasobów i ochronie środowiska, zwracając to urządzenie do centrów windykacyjnych (jeśli jest dostępne).

MAGAZYNOWANIE

- Przechowuj urządzenie w suchym miejscu, poza zasięgiem dzieci.
- Nie obejmuj urządzenia w nylonowe worki, ponieważ może to powodować powstanie wilgoci. Nie ponosimy odpowiedzialności za uszkodzenie przez nasze urządzenia, jeśli jest to spowodowane niewłaściwą naprawą, użyciem części nie oryginalnych lub nieprawidłowego użycia.

Przechowywanie w zimie

- Wyczyść urządzenie przed przechowywaniem.
- Sprawdź stan ładowania baterii około 3 miesiące w przedłużonym okresie przechowywania i w razie potrzeby naładuj.
- Odłącz stację ładowania od przewodu granicznego.
- Izoluj styki drutu granicznego taśmą klejącą.

TRANSPORT

Uchwyt do przenoszenia (28) do transportu urządzenia znajduje się z tyłu kosiarki.

Exploded view & Part List for Mower RLM-20Li

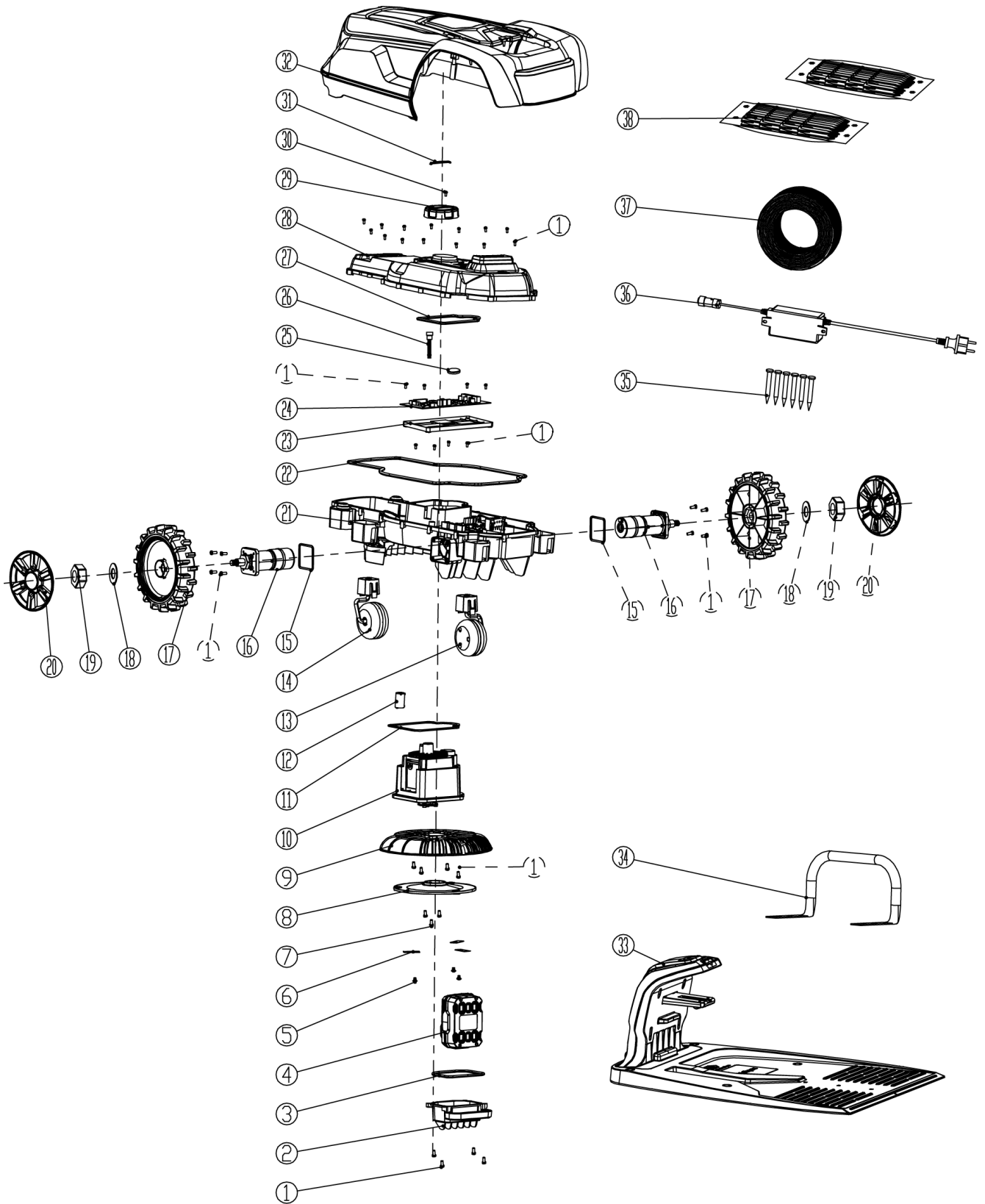

Part No	Part Name	Qty	Part No	Part Name	Qty
1	screws	38	21	Chassis assembly (large screen)	1
2	Carrying Handle	1	22	Chassis Seals	1
3	Battery compartment seal	1	23	Main control board case	1
4	Battery cell group	1	24	Main control panel (large screen)	1
5	Blade Screws	3	25	Coin cell batteries	1
6	Blade	3	26	Data Acquisition Cable	1
7	Knife plate screws	3	27	Adjustment box sealing ring	1
8	8.5 inch knife plate	1	28	Middle cover assembly (large screen)	1
9	8.5 inch shield	1	29	Cutting height adjustment knob	1
10	Chassis components	1	30	Self-tapping screws	1
11	Enclosure Seals	1	31	Adjust the knob cover	1
12	Magnetic ring 3	1	32	Top cover assembly	1
13	Right front wheel assembly	1	33	Charging station	1
14	Left front wheel assembly	1	34	Guardrails	1
15	Rear Drive Seals	2	35	Charging pile ground nail	6
16	Rear wheel drive assembly	2	36	Power adapter	1
17	Rear wheel assembly	2	37	Borderline	1
18	Flat Gasket	2	38	Crimped ground nails	350
19	Loosen the nut	2			
20	Rear Hub Cap	2			

Exploded view & Part List for Chassis assembly (21)

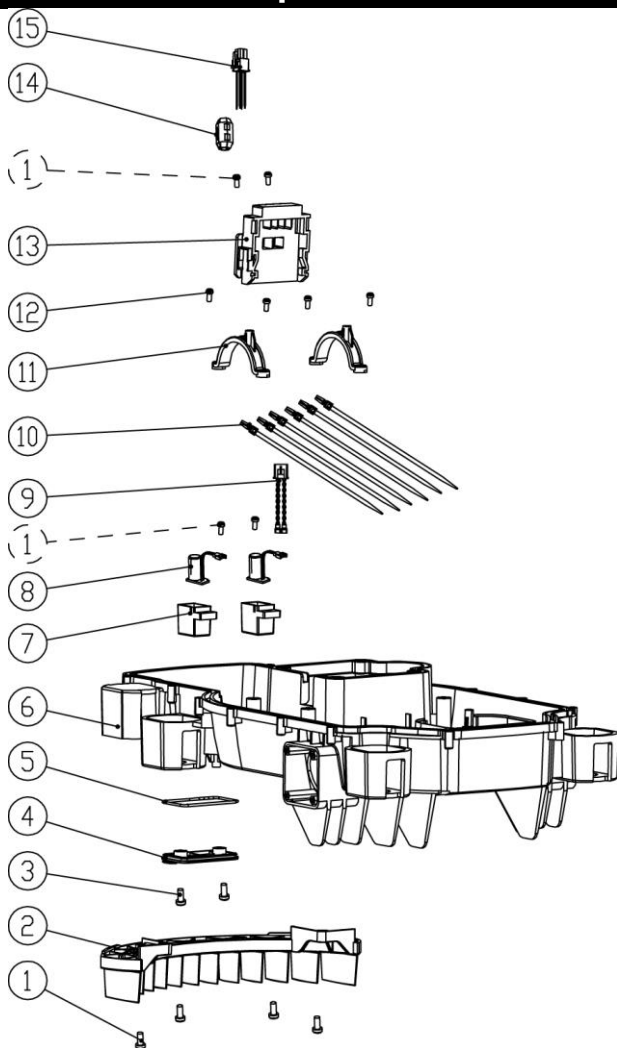

Part No.	Part description	Q'ty
21-1	Self-tapping screws	8
21-2	Grass board	1
21-3	Internal triangle pan head tapping screws	2
21-4	USB port cover	1
21-5	USB port sealing ring	1
21-6	Chassis	1
21-7	Induction inductor base	2
21-8	Inductive inductor board	2
21-9	Boundary inductance line	1
21-10	Cable ties	6
21-11	Main control board bracket	2
21-12	Self-tapping screws	4
21-13	Insert holders	1
21-14	Magnetic ring 2	1
21-15	Motherboard power cable	1

Exploded view & Part List for Middle Cover Assembly (28)

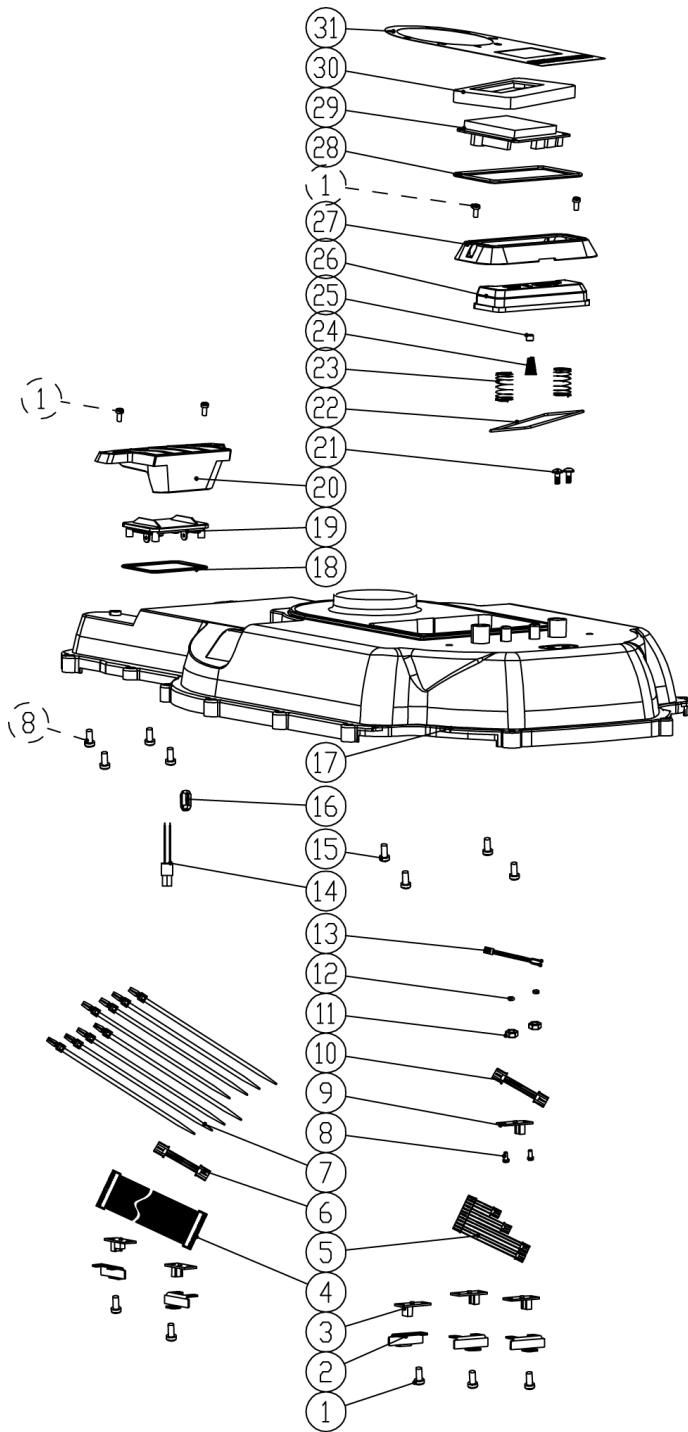

Part No.	Part description	Q'ty
28-1	Self-tapping screws	9
28-2	Hall pressure plate	5
28-3	Hall plates	5
28-4	Key Panel Wire Rows	1
28-5	Hall connection cable	1
28-6	Upper cover Hall line	1
28-7	Cable ties	8
28-8	Self-tapping screws	6
28-9	STOP Hall plate	1
28-10	STOP Hall Line	1
28-11	General nuts	2
28-12	O-ring seal	2
28-13	Rainwater sensing line	1
28-14	Charging connection cable	1
28-15	Self-tap screw	4
28-16	Magnetic ring 2	1
28-17	Middle cover	1
28-18	Receiving seat seal	1
28-19	Charging receiver base	1
28-20	Charging head pressure plate	1
28-21	Sensing screw	2
28-22	Linkage wire	1
28-23	STOP spring	2
28-24	Support spring	1
28-25	Induction magnetic column 1	1
28-26	STOP button	1
28-27	STOP pressure plate	1
28-28	Panel Seals	1
28-29	LCD display (large screen)	1
28-30	Large display cover	1
28-31	Labels	1

Exploded view & Part List for Top Cover Assembly (32)

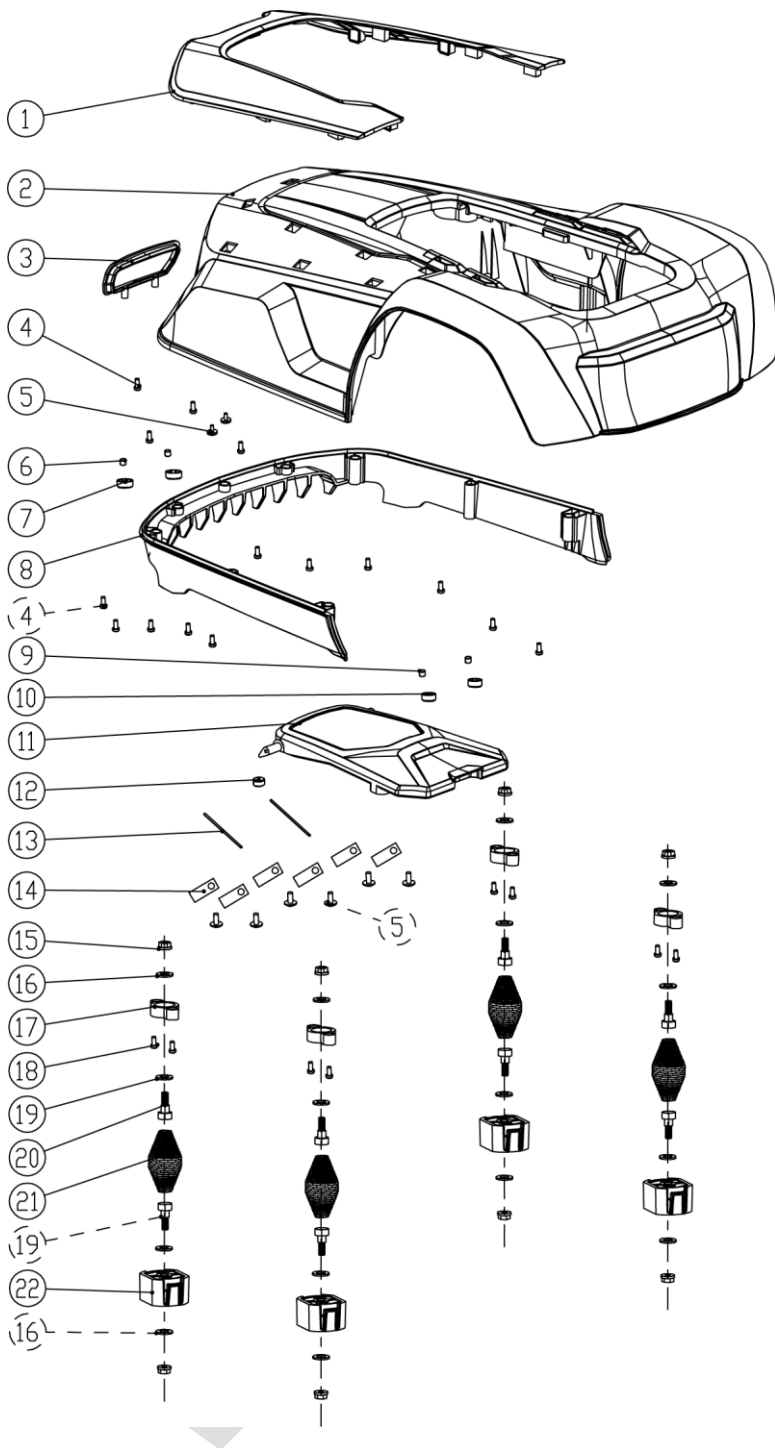

Part No.	Part description	Q'ty
32-1	Top decoration cover	1
32-2	Top cover housing	1
32-3	Charging port cover	1
32-4	Self-tapping screws	15
32-5	Flange type self-tapping screws	8
32-6	Induction magnetic column 2	2
32-7	Magnetic seat	2
32-8	Bumper	1
32-9	Induction magnetic column 1	2
32-10	Magnetic cover(small)	2
32-11	Top Cover	1
32-12	Induction magnetic column 3	1
32-13	Spring wire	2
32-14	Spring wire anchorage plate	6
32-15	Flange type Nuts	8
32-16	Flat washer	8
32-17	Shock absorbing block	4
32-18	Self-tapping screws	8
32-19	Flat washer	8
32-20	Anti-vibration nut	8
32-21	Anti-vibration spring	4
32-22	Anti-vibration seat	4

Exploded view & Part List for Charge station (33)

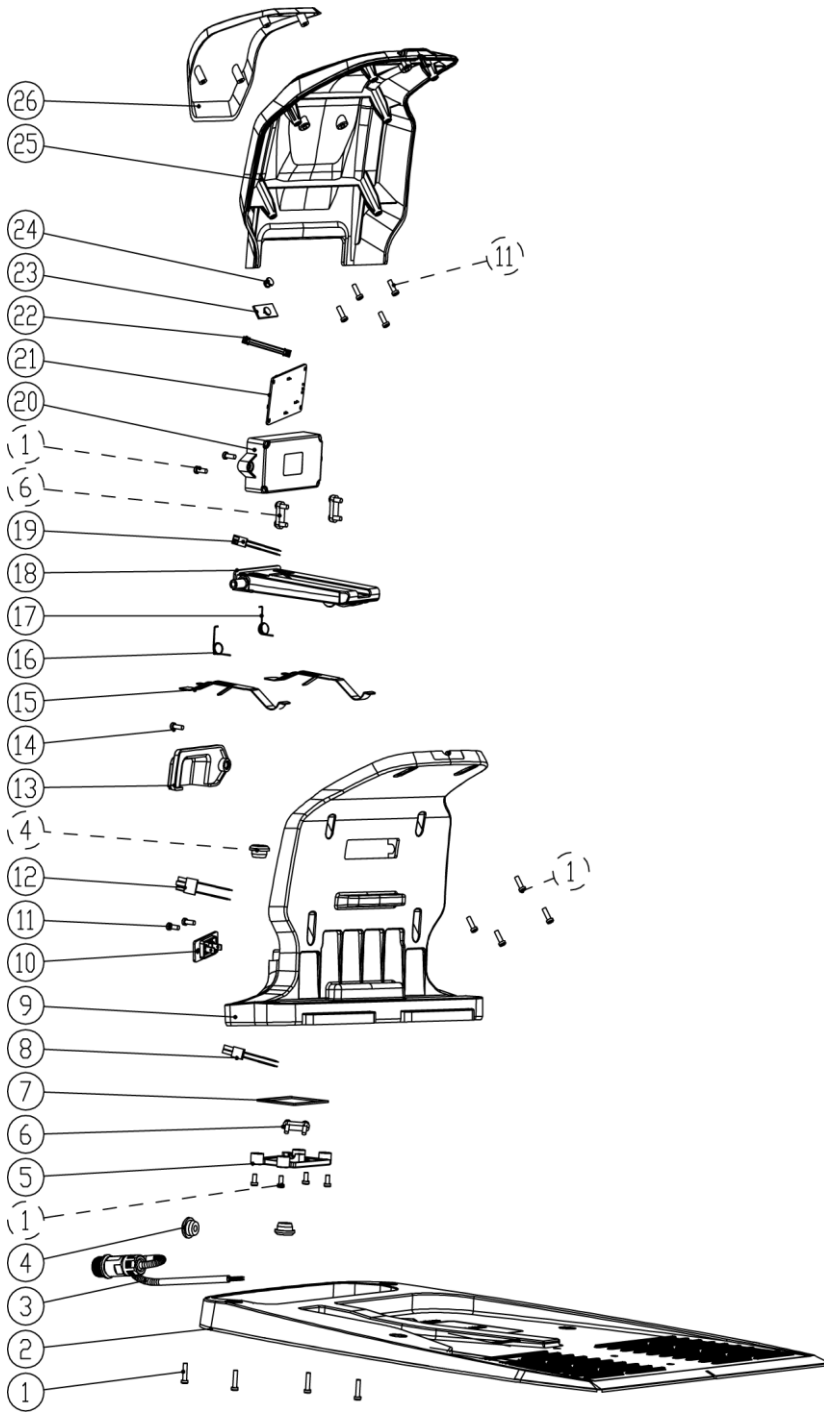

Part No.	Part description	Q'ty
33-1	Self-tapping screw	14
33-2	Charging base	1
33-3	Cable	1
33-4	Seal block	3
33-5	Water-proof seat	1
33-6	Cable anchorage plate	3
33-7	Seal ring	1
33-8	Power wire	1
33-9	Charge station housing	1
33-10	Boundary wire socket	1
33-11	Self-tapping screw	6
33-12	Boundary wire	1
33-13	Dust-proof cover	1
33-14	Self-tapping screw	1
33-15	Spring connect pin	2
33-16	Reset coil spring (left)	1
33-17	Reset coil spring (right)	1
33-18	Charge head	1
33-19	Charging wire	1
33-20	Controller housing	1
33-21	Controller PCB	1
33-22	LED light wire	1
33-23	LED light	1
33-24	LED light cover	1
33-25	Charging station cover	1
33-26	Charging station decoration cover	1