

**WORCRAFT**  
PROFESSIONAL

**CGC-S40Li**

**SK** Akumulátorová reťazová píla

**CZ** Akumulátorová řetězová píla

**HU** Akumulátoros láncfűrész

**RO** Fierăstrău cu lanț portabil

**EN** Cordless chain saw



- 
- Návod na pouzite
  - Návod k pouziti
  - Használati utasítás
  - Instrucțiuni de utilizare
  - Instruction manual
- 

**CE**

1



CGT-S20Li

40VDC



8.5 m/s



L:14" (355mm) /  
D:0.043" (1.1mm)

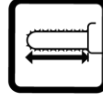

345mm

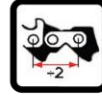

3/8" (9.52mm)



52



5.3kg

2

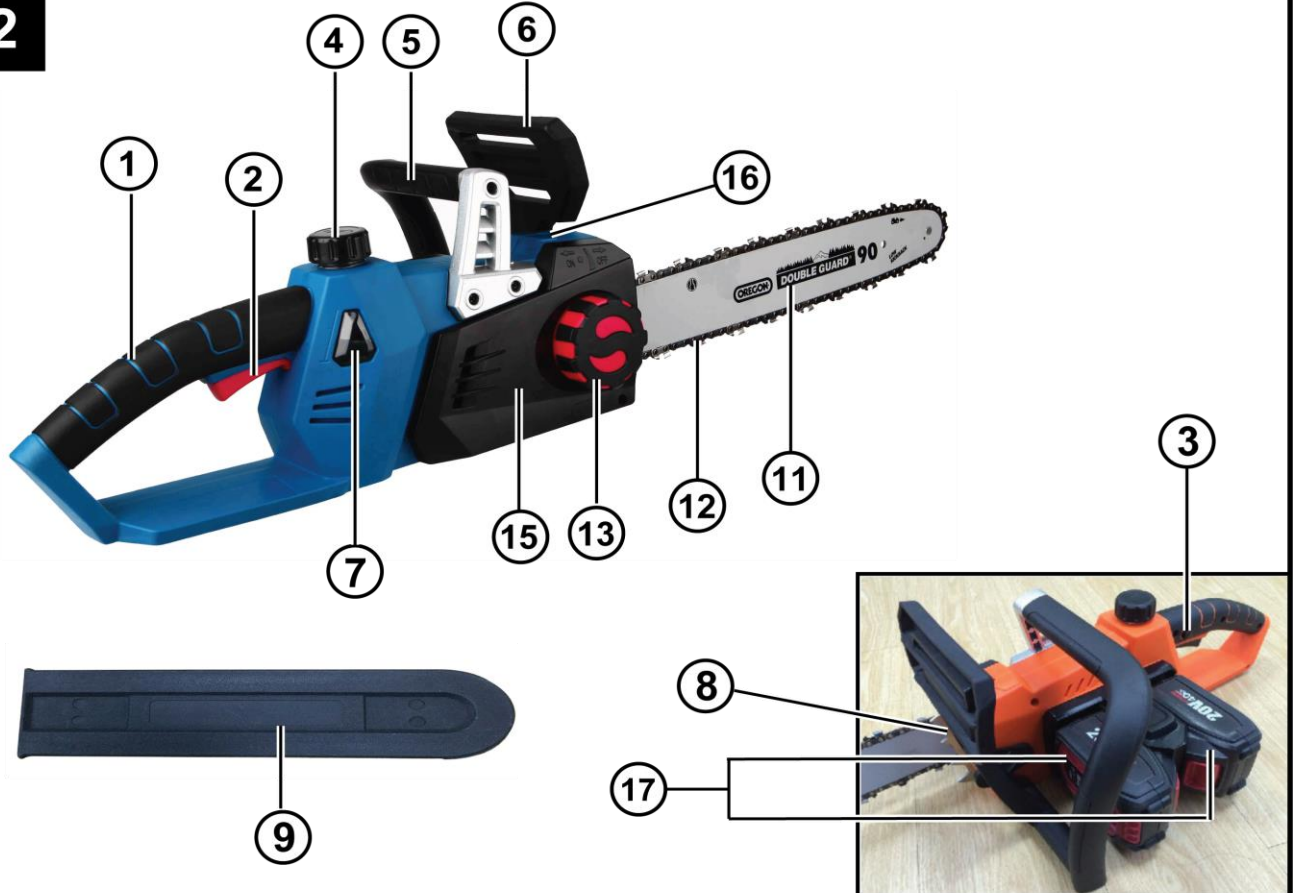

3

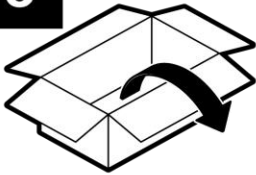

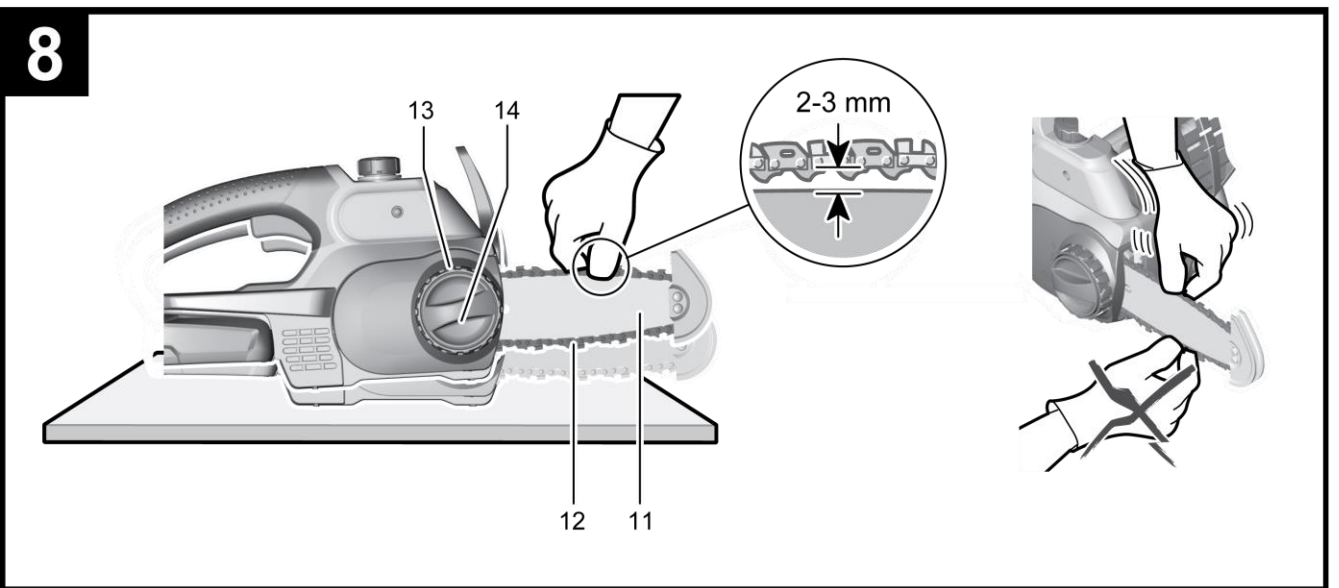
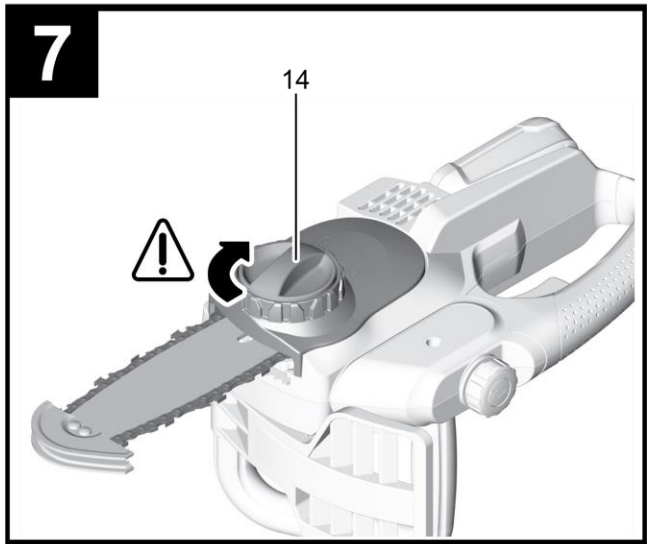
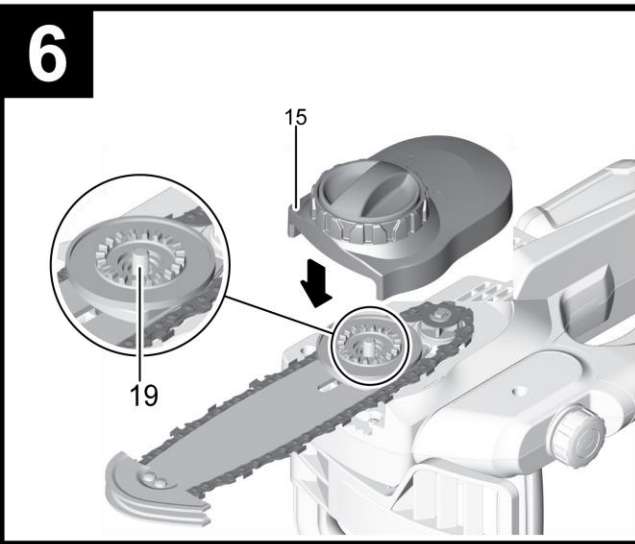
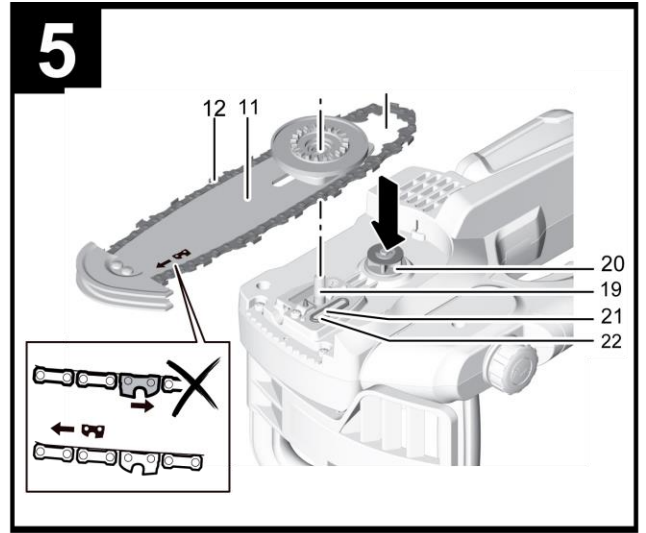
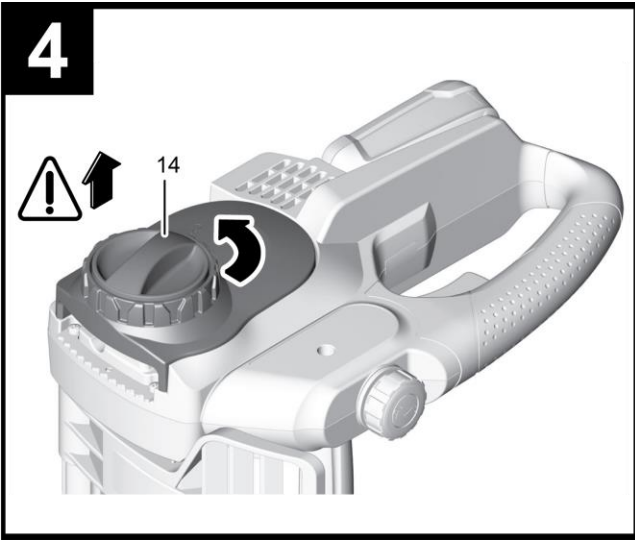

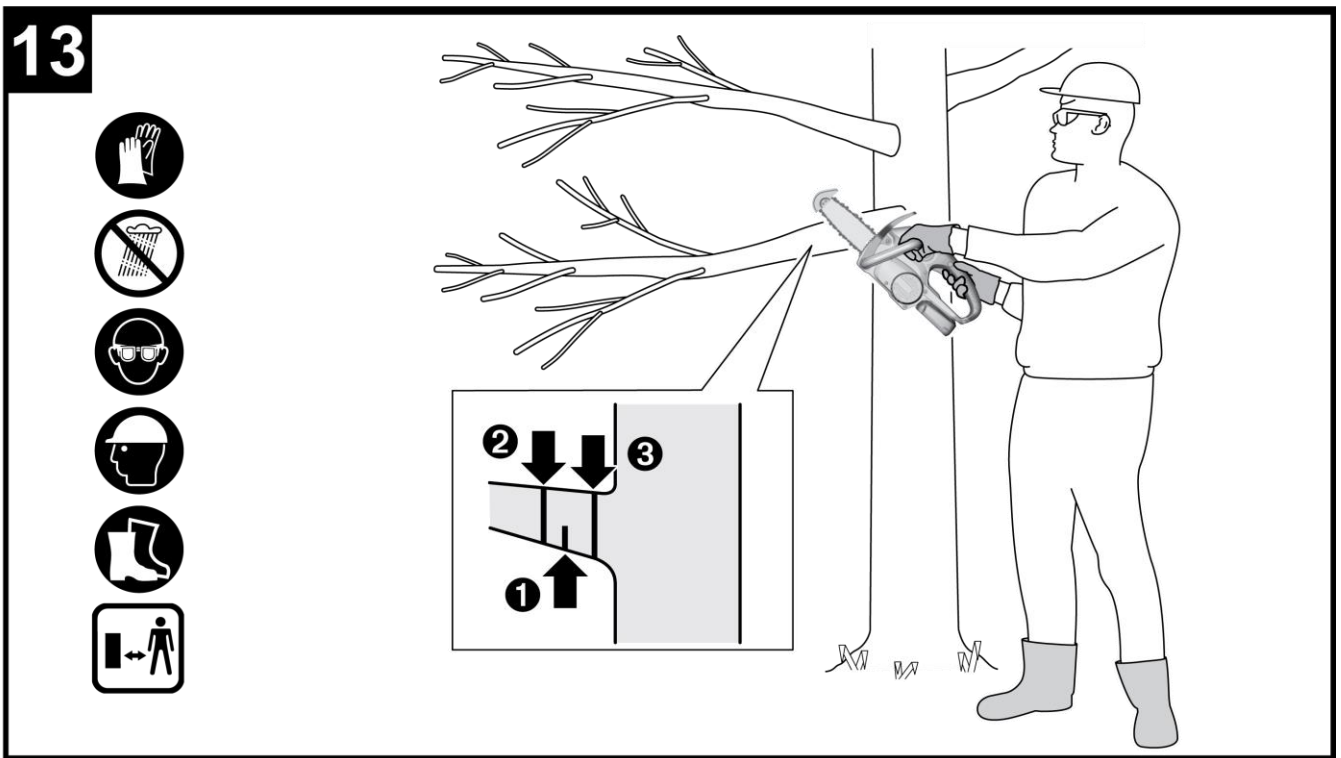
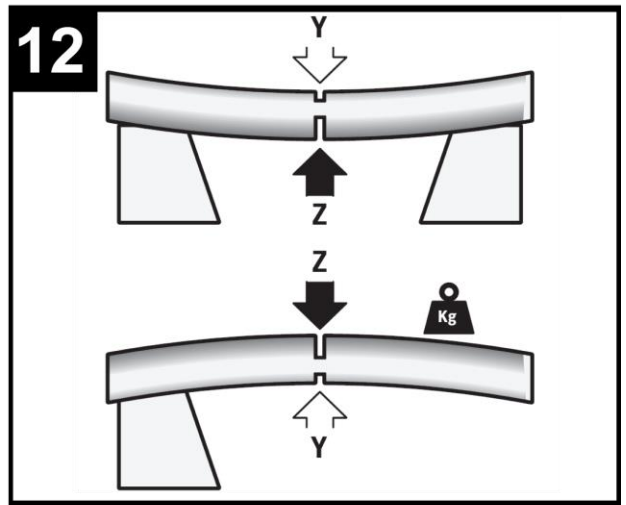
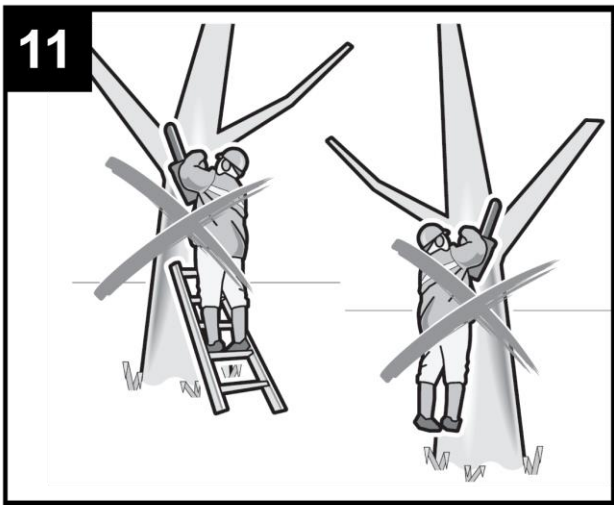
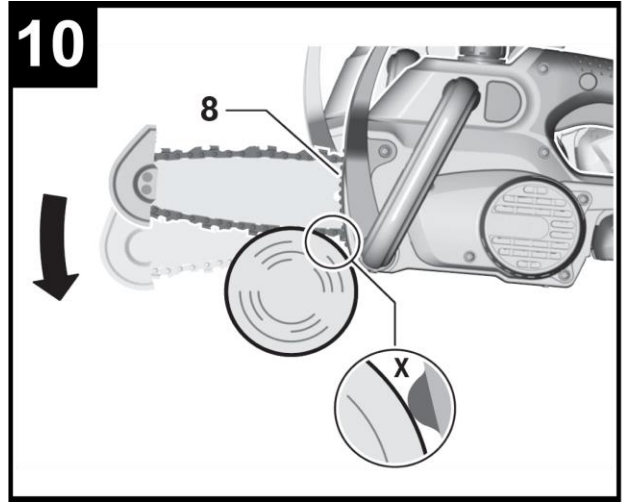
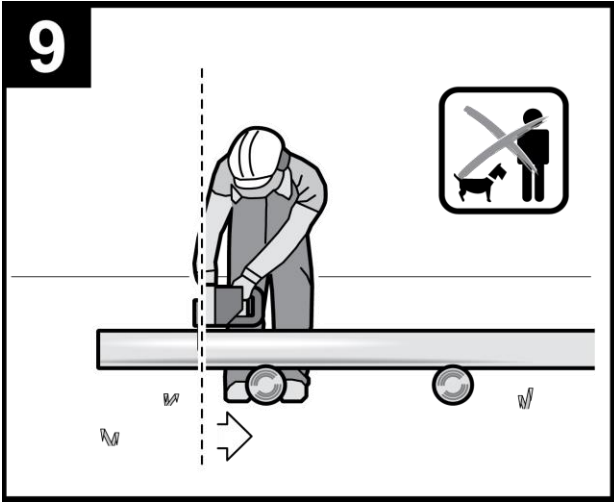

14

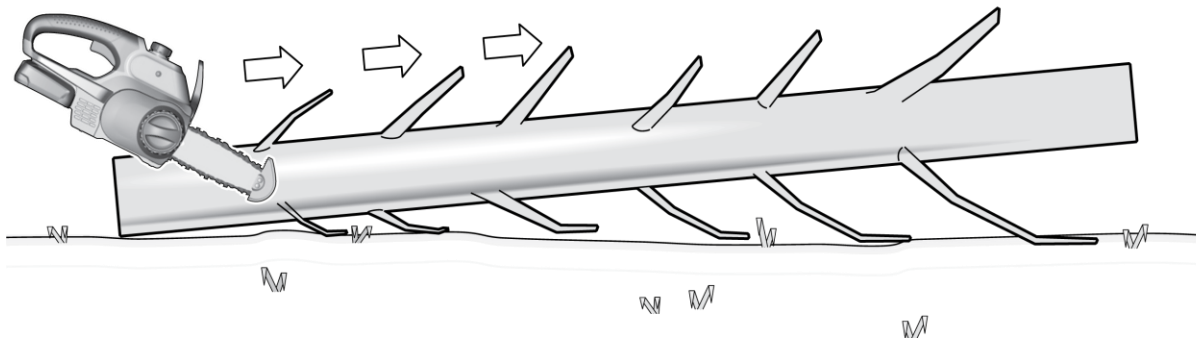

15

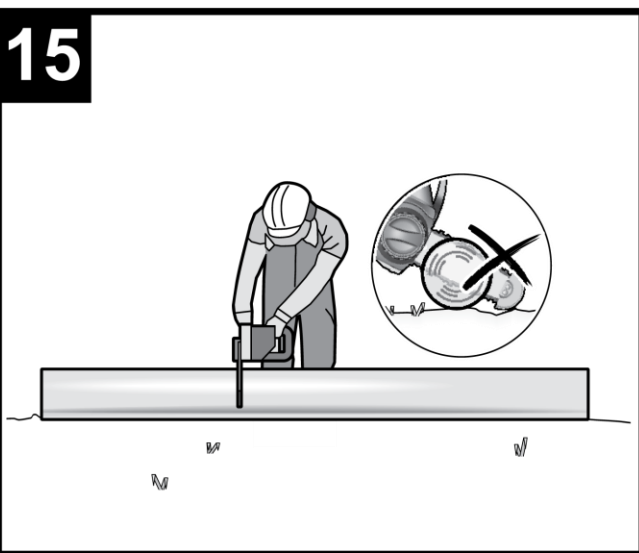

16

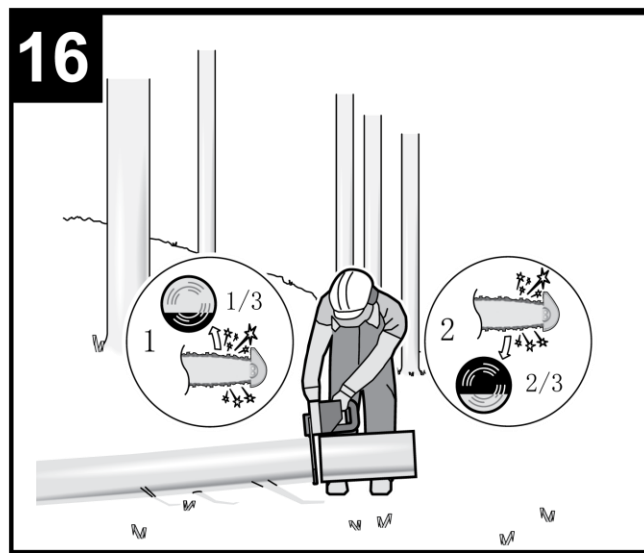

17

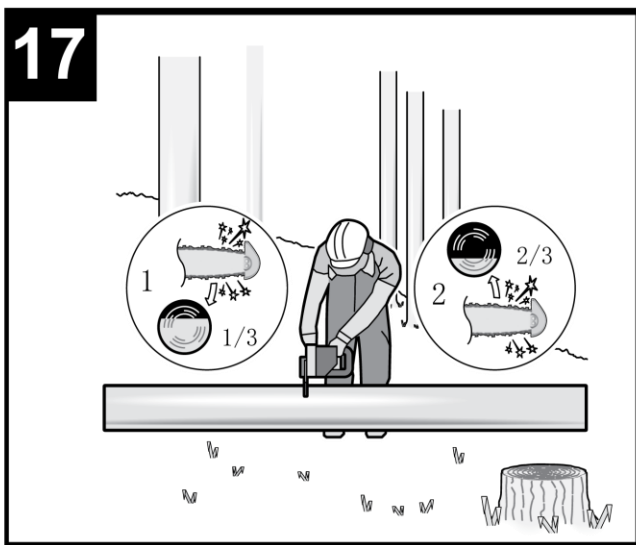

18

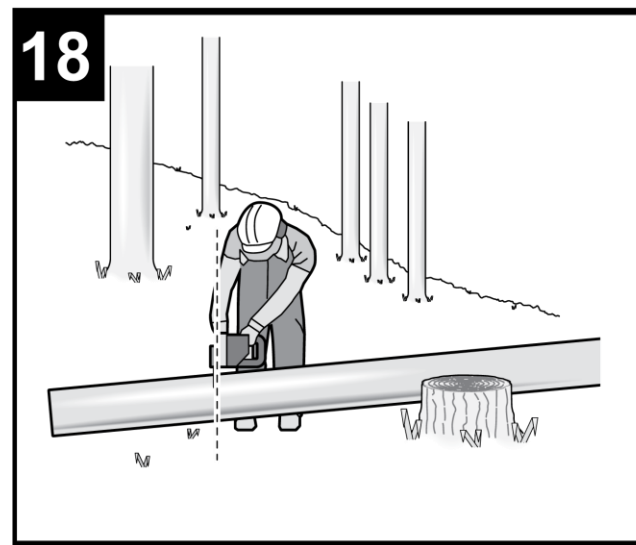

## AKUMULÁTOROVÁ REŤAZOVÁ PÍLA

### POUŽITIE:

Reťazová píla je určená na rezanie materiálov z dreva (drevené trámy, dosky, konáre, kmene stromov atď.) a pre orezávanie stromov. Píla nie je určená na rezanie hornín.

Zariadenie používajte iba na predpísané účely. Akékoľvek iné použitie je považované za prípad nesprávneho použitia. Používateľ/obsluha a nie výrobca nesie zodpovednosť za akékoľvek poškodenie, alebo zranenia spôsobené týmto nesprávaným používaním. Majte na pamäti, že toto zariadenie nebolo navrhnuté pre komerčné alebo priemyselné používanie. Záruka nebude platná pokiaľ bude zariadenie používané na komerčné, priemyselné alebo podobné účely.









### ČASTI VÝROBKU:

1	Zadná rukoväť	11	Vodiaca lišta
2	ON / OFF prepínač	12	Reťaz
3	Uzamykacie tlačidlo pre ON / OFF prepínač	13	Kružok napínania reťaze
4	Kryt olejovej nádrže	15	Kryt hnacieho ozubeného kolieska
5	Predná rukoväť	17	Akumulátor
6	Reťazová brzda / kryt prednej rukoväte	19	Upevňovacia skrutka
7	Ukazovateľ stavu náplne oleja	20	Hnacie ozubené koliesko
8	Zubová opierka	21	Olejová dýza
9	Chránič reťaze	22	Tesnenie

### OBSAH BALENIA:

- reťazová píla
- kryt vodiacej lišty
- reťaz
- vodiaca lišta
- reťazový olej
- návod na použitie

### VYSVETLIVKY SYMBOLOV:

	Pozor!		Skôr ako budete zariadenie čistiť, nastavovať, alebo ho bude chcieť nechať čo len na krátky čas bez dozoru, vyberte z neho akumulátor.
	Prečítajte si a dodržujte pokyny uvedené v návode na použitie.		Používajte ochranné pracovné okuliare.
	Noste ochranné pracovné rukavice		Používajte ochranu sluchu.
	Nevyhadzujte do bežného domového odpadu. Namiesto toho, ekologicky prijateľnou cestou sa obráťte na recyklačné strediská. Prosím venujte starostlivosť ochrane životného prostredia.		Nepoužívajte akumulátorovú reťazovú pílu počas dažďa ani ju vplyvom dažďa nevystavujte.
	Zaručená hladina akustického výkonu.		

### VŠEOBECNÉ BEZPEČNOSTNÉ POKYNY:

Prečítajte si bezpečnostné upozornenia, inštrukcie, vyobrazenia a technické údaje poskytované s týmto elektrickým náradím. Porušenie dodržiavania všetkých inštrukcií uvedených ďalej v texte môže mať za

následok úraz elektrickým prúdom, požiar a/alebo ťažké ublíženie na zdraví.

### **1) BEZPEČNOSŤ PRACOVNÉHO PROSTREDIA:**

- Pracovisko je potrebné udržiavať v čistote a dobre osvetlené. Neporiadok a tmavé priestory bývajú príčinou nehôd.
- Nepoužívajte elektrické náradie v prostredí, kde hrozí nebezpečenstvo výbuchu, kde sa vyskytujú horľavé kvapaliny, plyny alebo prach. V elektrickom náradí vznikajú iskry, ktoré môžu zapáliť prach alebo výpary.
- Pri používaní elektrického náradia zabráňte v prístupe deťom a ďalším osobám. Ak budete rušení, môžete stratiť kontrolu nad vykonávanou činnosťou.

### **2) ELEKTRICKÁ BEZPEČNOSŤ:**

- Vidlica napájacieho kábla elektrického náradia musí zodpovedať sieťovej zásuvke. Nikdy akýmkoľvek spôsobom neupravujte el. prívodný kábel. Náradie, ktoré má na vidlici prívodnej šnúry ochranný kolík, nikdy nepripájajte rozdvojkami alebo inými adaptémi. Nepoškodené vidlice a zodpovedajúce zásuvky znížia nebezpečenstvo úrazu elektrickým prúdom. Poškodené alebo zamotané prívodné káble zvyšujú nebezpečenstvo úrazu elektrickým prúdom. Ak sa sieťová šnúra poškodí, musí sa nahradiť osobitou sieťovou šnúrou, ktorú možno dostať u výrobcu alebo jeho obchodného zástupcu.
- Obsluha sa nesmie telom dotýkať uzemnených predmetov, ako je napr. potrubie, teleso ústredného vykurovania, sporáky a chladničky. Nebezpečenstvo úrazu elektrickým prúdom je väčšie, ak je vaše telo spojené so zemou.
- Nevystavujte elektrické náradie dažďu, vlhku alebo vode. Elektrického náradia sa nikdy nedotýkajte mokrými rukami. Elektrické náradie nikdy neumývajte pod tečúcou vodou ani ho neponárajte do vody.
- Kábel sa nesmie nadmerne zaťažovať. Kábel nikdy nepoužívajte na prenášanie, ťahanie alebo vyťahovanie vidlice elektrického náradia. Kábel nesmie byť vystavený pôsobeniu tepla, oleja, ostrých hrán alebo pohyblivých dielov. Poškodené alebo zapletené káble zvyšujú riziko úrazu elektrickým prúdom.
- Nikdy nepracujte s náradím, ktoré má poškodený el. kábel príp. vidlicu, alebo spadlo na zem a je akýmkoľvek spôsobom poškodené.
- Pri používaní elektrického náradia vo vonkajšom prostredí používajte predlžovací kábel vhodný na vonkajšie použitie. Používanie šnúry vhodnej na vonkajšie použitie znižuje riziko úrazu elektrickým prúdom
- Ak používate elektrické náradie vo vlhkých priestoroch, používajte napájanie chránené prúdovým chráničom (RCD). Používanie RCD obmedzuje nebezpečenstvo úrazu elektrickým prúdom. Pojem „prúdový chránič (RCD)“ môže byť nahradený pojmom „hlavný istič obvodu (GFCI)“ alebo „istič unikajúceho prúdu (ELCB)“.
- Držte el. ručné náradie výlučne za izolované plochy určené na uchopenie, pretože pri prevádzke môže dôjsť ku kontaktu rezacieho či vŕtacieho príslušenstva so skrytým vodičom alebo vlastnou šnúrou.

### **3) BEZPEČNOSŤ OSÔB:**

- Pri používaní elektrického náradia buďte pozorní a ostražití, venujte maximálnu pozornosť činnosti, ktorú práve prevádzate. Sústreďte sa na prácu. Nepracujte s elektrickým náradím ak ste unavení, alebo ste pod vplyvom drog, alkoholu alebo liekov. Aj chvíľková nepozornosť pri používaní elektrického náradia môže viesť k vážnemu poraneniu osôb. Pri práci s el. náradím nejedzte, nepite a nefajčite.
- Používajte ochranné pomôcky. Vždy používajte ochranu očí. Používajte ochranné prostriedky odovodajúce druhu práce, ktorú prevádzate. Ochranné pomôcky ako napr. respirátor, bezpečnostná obuv s protišmykovou úpravou, pokrývka hlavy alebo ochrana sluchu, používané v súlade s podmienkami práce, znižujú riziko poranenia osôb.
- Vyvarujte sa neúmyselnému zapnutiu el. náradia. Neprenášajte el. náradie, ktoré je pripojené k elektrickej sieti, s prstom na vypínači alebo na spúšti. Pred pripojením k elektrickému napätiu sa uistite, či vypínač alebo spúšť sú v polohe „vypnuté“. Prenášanie el. náradia s prstom na vypínači alebo pripájanie vidlice el. náradia do zásuvky zo zapnutým vypínačom môže byť príčinou vážnych úrazov.
- Pred zapnutím el. náradia odstráňte všetky nastavovacie kľúče a nástroje. Nastavovací kľúč alebo nástroj, ktorý zostane pripevnený k otáčajúcej sa časti elektrického náradia môže byť príčinou poranenia osôb.
- Vždy udržiajte stabilný postoj a rovnováhu. Pracujte len tam, kam bezpečne dosiahnete. Nikdy

nepreceňujte vlastnú silu. Nepoužívajte elektrické náradie, ak ste unavení.

- Obliekajte sa vhodným spôsobom. Používajte pracovné oblečenie. Nenoste voľné oblečenie ani šperky. Dbajte na to, aby sa vaše vlasy, oblečenie, rukavice alebo iná časť Vášho tela nedostala do prílišnej blízkosti rotujúcich alebo rozpálených častí el. náradia.

- Pripojte el. náradie k odsávaniu prachu. Ak má el. náradie možnosť pripojenia zariadenia na zachytávanie alebo odsávanie prachu, uistite sa, že došlo k jeho riadnemu pripojeniu a používaniu. Použitie takýchto zariadení môže obmedziť nebezpečenstvo vznikajúce prachom.

- Pevne upevnite obrobok. Použite stolársku svorku alebo zverák pre upevnenie obrobku, ktorý budete obrábať.

- Nepoužívajte akékoľvek náradie ak ste pod vplyvom alkoholu, drog, liekov alebo iných omamných či návykových látok.

- Toto zariadenie nie je určené na použitie osobami (vrátane detí) so zníženými fyzickými, zmyslovými alebo mentálnymi schopnosťami alebo s nedostatkom skúseností a znalostí, pokiaľ nie sú pod dozorom alebo nedostali pokyny ohľadom použitia zariadenia od osoby zodpovednej za ich bezpečnosť. Deti musia byť pod dozorom, aby ste sa uistili, že sa nehrajú so zariadením.

#### **4) POUŽÍVANIE A ÚDRŽBA ELEKTRICKÉHO NÁRADIA:**

- El. náradie vždy odpojte od el. siete v prípade akéhokoľvek problému pri práci, pred každým čistením alebo údržbou, pri každom presune a pri ukončení činnosti! Nikdy nepracujte s el. náradím, ak je akýmkoľvek spôsobom poškodené.

- Ak začne náradie vydávať abnormálny zvuk alebo zápach, okamžite ukončíte prácu.

- Elektrické náradie nepreťažujte. Elektrické náradie bude pracovať lepšie a bezpečnejšie, ak s ním budete pracovať v otáčkach, pre ktoré bolo navrhnuté. Používajte správne náradie, ktoré je určené pre danú činnosť. Vhodné náradie bude dobre a bezpečne vykonávať prácu, pre ktorú bolo vyrobené.

- Nepoužívajte elektrické náradie, ktoré nemožno bezpečne zapnúť a vypnúť ovládacím vypínačom. Používanie takého náradia je nebezpečné. Poškodený vypínač musí byť opravený certifikovaným servisom.

- Odpojte náradie od elektrickej siete predtým, než začnete prevádzať jeho nastavenie, výmenu príslušenstva alebo údržbu. Toto opatrenie obmedzí nebezpečenstvo náhodného spustenia.

- Nepoužívané elektrické náradie uschovajte tak, aby bolo mimo dosahu detí a nepovolaných osôb. Elektrické náradie v rukách neskúsených užívateľov môže byť nebezpečné. Elektrické náradie skladujte na suchom a bezpečnom mieste.

- Starostlivo udržiavajte elektrické náradie v dobrom stave. Pravidelne kontrolujte nastavenie pohybujúcich sa častí a ich pohyblivosť. Kontrolujte či nedošlo k poškodeniu ochranných krytov alebo iných častí, ktoré môžu ohroziť bezpečnú funkciu elektrického náradia. Ak je náradie poškodené, pred ďalším použitím zaistite jeho opravu. Mnoho úrazov je spôsobené nesprávnou údržbou elektrického náradia.

- Rezacie nástroje udržiavajte ostré a čisté. Správne udržiavané a naostrené nástroje uľahčujú prácu, obmedzujú nebezpečenstvo úrazu a práca s nimi sa lepšie kontroluje. Použitie iného príslušenstva než toho, ktoré je uvedené v návode na obsluhu alebo doporučené dovozcom môže spôsobiť poškodenie náradia a byť príčinou úrazu.

- Elektrické náradie, príslušenstvo, pracovné nástroje atď. používajte v súlade s týmito pokynmi a takým spôsobom, ktorý je predpísaný pre konkrétne elektrické náradie a to s ohľadom na dané podmienky práce a druh prevádzanej práce. Používanie náradia na iné účely, než pre aké je určené, môže viesť k nebezpečným situáciám.

#### **5) POUŽÍVANIE AKUMULÁTOROVÉHO NÁRADIA:**

- Pred vložením akumulátoru sa uistite, že je prepínač v polohe „0-vypnuté“. Vloženie akumulátoru do zapnutého náradia môže byť príčinou nebezpečných situácií.

- K nabíjaniu akumulátora používajte len nabíjačky predpísané výrobcom. Použitie nabíjačky pre iný typ akumulátoru môže mať za následok jeho poškodenie a vznik požiaru.

- Používajte iba akumulátory určené pre dané náradie. Použitie iných akumulátorov môže byť príčinou úrazu alebo vzniku požiaru.

- Ak nie je akumulátor používaný, uschovávajte ho oddelene od kovových predmetov ako sú svorky, kľúče,



skrutky a iné drobné kovové predmety, ktoré by mohli spôsobiť spojenie jedného kontaktu akumulátoru s druhým. Vyskratovanie akumulátoru môže zapríčiniť úraz, popáleniny alebo vznik požiaru.

- S akumulátormi zaobchádzajte šetrne. Pri nešetrnom zaobchádzaní môže z akumulátoru uniknúť chemická látka. Vyvarujte sa kontaktu s ňou. Ak predsa dôjde ku kontaktu s touto chemickou látkou, vymyte postihnuté miesto prúdom tečúcej vody. Ak sa chemická látka dostane do očí, vyhľadajte ihneď lekársku pomoc. Chemická látka z akumulátoru môže spôsobiť vážne poranenie.

- Akumulátor alebo náradie sa nesmie vystavovať ohňu alebo nadmernej teplote. Vystavenie ohňu alebo teplote vyššej ako 130°C môže spôsobiť výbuch.

- Akumulátor alebo náradie, ktoré sú poškodené alebo prestavané, sa nesmie používať. Poškodené alebo upravené akumulátory sa môžu chovať nepredvídateľne, a môžu tak spôsobiť oheň, výbuch alebo nebezpečenstvo úrazu.

## **6) SERVIS:**

- Servis elektrického náradia zverte kvalifikovanému opravárovi. Môžu sa používať iba rovnaké náhradné diely. Zaručíte tak, že bude zachovaná bezpečnosť elektrického náradia.

## **BEZPEČNOSTNÉ POKYNY PRE AKUMULÁTOROVÚ REŤAZOVÚ PÍLU:**

- Dbajte na to, aby ste mali počas práce s pílou všetky časti tela v bezpečnej vzdialenosti od pílovej reťaze. Pred spustením píly skontrolujte, či sa pílová reťaz niečoho nedotýka. Pri práci s reťazovou pílou môže malý moment nepozornosti zapríčiniť zachytenie oblečenia alebo niektorej časti tela pílovou reťazou.

- Držte reťazovú pílu vždy pravou rukou za zadnú rukoväť a ľavou rukou za prednú rukoväť. Držanie reťazové píly v obrátenom pracovnom postoji zvyšuje riziko poranení a nesmie sa používať.

- Elektrické náradie držte len za izolované rukoväte. Pílová reťaz by sa mohla dostať do kontaktu so skrytým elektrickým vedením. Kontakt pílovej reťaze s elektrickým vedením, ktoré je pod prúdom, môže dostať pod prúd aj kovové súčiastky náradia a spôsobiť zásah elektrickým prúdom.

- Používajte ochranné okuliare a chrániče sluchu. Odporúčame používať aj ďalšie ochranné pomôcky na ochranu hlavy, rúk, nôh a chodidiel. Vhodné ochranné pracovné oblečenie znižuje nebezpečenstvo poranenia odletujúcimi trieskami a náhodného kontaktu s pílovou reťazou.

- Nepracujte s reťazovou pílou na strome. Pri používaní reťazovej píly na strome hrozí poranenie.

- Dbajte vždy na pevný postoj a reťazovú pílu používajte len vtedy, pokiaľ stojíte na pevnom, bezpečnom a rovnom podklade. Šmykľavý podklad alebo nestabilná plocha, na ktorej stojíte, ako napr. rebrík, môže viesť ku strate rovnováhy alebo ku strate kontroly nad reťazovou pílou.

- Pri rezaní vetvy, ktorá je pod mechanickým napätím, počítajte s tým, že vetva sa môže odpružiť nazad. Keď mechanické napätie vo vláknach dreva povolí, môže napnutá vetva obsluhu zasiahnuť a / alebo reťazovú pílu strhnúť tak, že nad ňou stratíte kontrolu.

- Mimoriadne opatrne postupujte pri rezaní krovín a mladých stromčekov. Tenký materiál by sa mohol v reťazovej píle zachytiť a udrieť Vás, alebo Vás vyvieť z rovnovážnej polohy.

- Reťazovú pílu prenášajte držaním za prednú rukoväť a vždy vypnutú tak, aby bola pílová reťaz odvrátená od Vášho tela. Pri prevážaní alebo počas úschovy reťazovej píly vždy navlečte ochranný kryt. Starostlivé zaobchádzanie s reťazovou pílou znižuje pravdepodobnosť náhodného kontaktu so zapnutou reťazovou pílou.

- Dodržujte pokyny pre mazanie, napnutie reťaze a výmenu príslušenstva. Neodborne napnutá alebo namazaná reťazová píla sa môže pretrhnúť alebo zvýšiť riziko spätného nárazu.

- Udržujte rukoväte suché, čisté, bez oleja a tuku. Mastné, zaolejšované rukoväte sa šmýkajú a môžu spôsobiť stratu kontroly.

- Používajte len na pílenie dreva. Reťazovú pílu nepoužívajte nikdy na také práce, na ktoré nie je určená. Príklad: nepoužívajte reťazovú pílu na rezanie umelých hmôt, muriva alebo stavebných materiálov, ktoré nie sú z dreva. Použitie reťazovej píly na práce mimo určenia môže mať za následok vznik nebezpečných situácií.

## **PRÍČINY VZNIKU A PREDCHÁDZANIE SPÄTNÉMU NÁRAZU:**

- Ku spätnému nárazu môže dôjsť keď sa špička vodiacej lišty dotkne nejakého predmetu, alebo keď sa

drevo ohne a reťazová píla sa v reze zablokuje.

- Dotyk so špičkou píly môže v niektorých prípadoch vyvolať nečakanú, dozadu smerujúcu reakciu, kedy sa vodiaca lišta vymrští smerom nahor k obsluhu.

- Zablokovanie pílovej reťaze na hornej hrane vodiacej lišty môže lištu prudko vymrštíť smerom k obsluhujúcej osobe.

- Každá z týchto reakcií môže mať za následok stratu Vašej kontroly nad pílou, následkom čoho by ste sa mohli ťažko zraniť. Nespoliehajte sa výlučne na bezpečnostné zariadenia, ktoré sú zabudované v reťazovej píle. Ako používateľ reťazovej píly máte povinnosť urobiť opatrenia, aby ste mohli s pílou pracovať bez úrazov a poranení. Spätný náraz je následkom nesprávneho a chybného používania ručného elektrického náradia. Vhodnými preventívnymi opatreniami, ktoré popisujeme v nasledujúcom texte, mu možno zabrániť:

- Držte reťazovú pílu pevne oboma rukami, pričom palce a prsty obopínajú rukoväť reťazovej píly. Svoje telo a ruky dajte do takej polohy, v ktorej budete môcť najlepšie odolať silám spätného nárazu. V prípade uskutočnenia vhodných opatrení môže obsluhujúca osoba sily spätného nárazu zvládnuť. Reťazovú pílu nikdy nepúšťajte z rúk.
- Vyhýbajte sa abnormálnym polohám tela a nepíľte vo väčšej výške, ako sú Vaše ramená. Tým sa zabráni neúmyselnému dotyku s hrotom vodiacej lišty a umožní sa lepšia kontrola reťazovej píly v neočakávaných situáciách.
- Používajte výlučne iba výrobcom predpísané náhradné vodiace lišty a pílové reťaze. Nesprávne náhradné vodiace lišty a pílové reťaze môžu mať za následok roztrhnutie reťaze alebo vyvolať spätný náraz.
- Dodržiavajte pokyny výrobcu pre brúsenie a údržbu pílovej reťaze. Príliš nízke obmedzovače hĺbky zvyšujú možnosť vzniku spätného rázu.

## **DÔLEŽITÉ POKYNY PRE VAŠU OSOBNÚ BEZPEČNOSŤ:**

### **1) Pokyny pre bezpečnú prevádzku reťazovej píly:**

- **POZOR!** Akumulátorová reťazová píla môže byť nebezpečná, ak sa nepoužíva v súlade s pokynmi odporúčanými výrobcom. Je dôležité aby si používateľ prečítal tento návod na použitie a porozumel pokynom.

- Akumulátorová reťazová píla nie je určená na používanie osobám mladším ako 18 rokov a osobám ktorým fyzická, zmyslová alebo mentálna neschopnosť či nedostatok skúseností a znalostí zabraňuje v jej bezpečnom používaní s výnimkou prípadu, ak na dozerá kompetentná osoba, alebo ak od nej dostávajú presné pokyny, ako majú akumulátorovú reťazovú pílu používať. Dávajte pozor na deti, aby ste zabezpečili, že sa nebudú môcť s týmto ručným elektrickým náradím hrať.

- Vaše náradie vždy bezpečne skladujte. Nepoužívané náradie by malo byť uložené na suchom a vyvýšenom mieste, alebo uzamknuté, mimo dosahu detí.

- Dbajte na to, aby rukoväť boli vždy suché, neboli zaolejšované alebo masťné.

- Pri práci musíte reťazovú pílu ovládať oboma rukami.

- Pred napnutím reťaze, jej výmenou alebo pred odstránením poruchy musí byť reťazová píla vypnutá.

- Počas pracovných prestávok pílu odložte tak, aby nikoho neohrozila. Nezabudnite aktivovať reťazovú brzdu, vypnite motor a majte na ňu stále dobrý výhľad.

- Pri zapnutí musíte reťazovú pílu bezpečne podoprieť a pevne držať. Reťaz a lišta musia byť voľne.

- Reťazová píla smie byť uvedená do chodu len kompletne zmontovaná. Nesmú chýbať žiadne ochranné časti.

- Ak na píle spozorujete zmeny, okamžite ju vypnite.

- Kvôli prípadným úrazom majte vždy pripravenú lekárničku.

- Pri dotyku reťazovej píly so zeminou, kameňmi, klineciami alebo inými cudzími telesami, prosím, okamžite pílu vypnite a skontrolujte reťaz a lištu.

- Dbajte na to, aby do pôdy alebo kanalizácie neprenikol žiaden olej z reťaze - kvôli ochrane životného prostredia. Reťazovú pílu vždy odkladajte na podložku, lebo z lišty alebo reťaze môže vždy odkvapnúť trocha oleja.

- Reťazovú pílu nepoužívajte v zlom počasí (hmla, dážď, silný vietor, veľká zima, atď.) Práca v zlom počasí

predstavuje riziko pošmyknutia na zľadovatej ploche, alebo nepredvídateľnosť smeru spadnutia spíleného stromu, atď.

- V žiadnom prípade pílu neupravujte. Pri oprave používajte iba originálne diely - v opačnom prípade môže dôjsť k zraneniu.

## **2) Pokyny kvôli nebezpečenstvu spätného nárazu:**

- Pokiaľ možno používajte na pílenie kozu.

- Vždy sa pozerajte na špičku lišty.

- Rez začínajte výlučne s bežiacou pílovou reťazou, nikdy nezapínajte stroj s priloženou reťazou k rezanému predmetu.

- Takzvané zapichovacie rezy pomocou špičky lišty smú vykonávať iba vyškolení pracovníci.

## **3) Pokyny pre bezpečnú techniku práce:**

- Práca na rebríkoch, lešeniach alebo stromoch je zakázaná.

- Zabezpečte drevo tak, aby sa počas pílenia nemohlo otočiť.

- Dávajte pozor na rozštiepené drevo aby nedošlo k poraneniu.

- Nepoužívajte reťazovú pílu na páčenie alebo presúvanie dreva.

- Píľte iba spodnou stranou lišty. Pri pílení hornou stranou je reťaz zrážaná späť v smere piliara.

- Dbajte na to, aby v dreve neboli kamene, kince alebo iné cudzie telesá.

- Dbajte na to, aby bežiacia píla neprišla do kontaktu s pôdou a s drôtenými plotmi

## **OCHRANNÉ PRACOVNÉ PROSTRIEDKY:**

- Ochranná prilba

- Ochrana sluchu

- Ochranné okuliare

- Rukavice určené na prácu s reťazovou pílou

- Nohavice určené na prácu s reťazovou pílou

- Topánky určené na prácu s reťazovou pílou - oceľová špička a protišmyková podrážka

- Pracovné oblečenie nesmie byť voľné avšak ani príliš tesné.

## **BEZPEČNOSTNÉ POKYNY PRE AKUMULÁTOR A NABÍJAČKU:**

- Pred prvým použitím akumulátora a nabíjačky si pozorne prečítajte návod na obsluhu.

1. Overte, či elektrický prúd, ktorý je k dispozícii vo vašej sieti, je zhodný s tým, ktorý je uvedený na nabíjačke akumulátora.

2. Nedovoľte aby vlhkosť, dážď či striekajúca voda dosiahli na miesto nabíjania akumulátora.

3. Nenabíjajte akumulátor, keď je teplota pod 10 °C alebo nad 40 °C. Nabíjanie akumulátora pri extrémnych teplotách môže znížiť jeho životnosť.

4. S poškodeným akumulátorom, ktorý už nemožno nabiť, treba zaobchádzať ako s nebezpečným odpadom. Neodhadzujte akumulátor do smetí, ohňa ani vody.

5. Používajte len akumulátor a nabíjačku schválenú výrobcom pre použitie v daných zariadeniach.

6. Udržujte nabíjačku čistú, mimo prachu a nečistôt.

7. Vždy odstráňte akumulátor pred opravou zariadenia.

8. Prekryte kontakty akumulátora, aby ste predišli skratu.

9. Vyhnite sa nebezpečenstvu výbuchu!

10. Nefajčite počas nabíjania akumulátora alebo na mieste jeho uskladnenia. Z pokazených akumulátorov môže unikať výbušný plyn vodík ktorý sa môže vznietiť od otvoreného plameňa alebo iskry.

11. V prípade požiaru sa snažte uhasiť oheň.

12. Akumulátor a nabíjačka sa priebehu nabíjania mierne zahrievajú.

## **Chemické nebezpečenstvo:**

Neotvárajte obal akumulátora. Chráňte akumulátor pred nárazom. Ak dôjde k vytečeniu elektrolytu z akumulátora, je nevyhnutné zabrániť styku s pokožkou. Ak predsa príde ku kontaktu elektrolytu s pokožkou,

opláchnite postihnuté miesto ihneď s vodou. V prípade, že sa vám elektrolyt dostane do očí, okamžite vyhľadajte lekára.

### **Nabíjanie:**

Pripojte k zdroju napájania 230 V a spojte nabíjací kábel s nabíjacím modulom. Vložte batériu do nabíjačky, uistite sa, že je polarita (+ / -) správna! Keď je batéria nabíjaná, svieti červená kontrolka. Dôležité: ak sa červená kontrolka nerozsvieti okamžite po vložení batérie, ktorá bola práve používaná, odpojte batériu a vložte ju po niekoľkých minútach do nabíjačky späť. Bežný čas nabíjania je okolo 1 – 1,5 hodín. Po tejto dobe nabíjacie zariadenie zaistí, že sa dosiahol plne nabitého stavu. Batéria je tepelnou poistkou chránená proti prebitiu, preto môže v nabíjačke zostať dlhší čas bez poškodenia (však, nie dlhšie ako 24 hodín). Zahriatie batérie a nabíjacieho zariadenia na konštantnú teplotu je normálne a nie je známkou poškodenia. Podstatne skrátený prevádzkový čas batérie znamená, že musí byť batéria vymenená.

### **POUŽITIE A MONTÁŽ:**

- Pri manipulácii s akumulátorovou reťazovou pílou používajte vždy vhodné pracovné rukavice.
- Pred začatím montáže, zariadenie vypnite a vyťahnite akumulátor zo zariadenia, aby ste zabránili jeho nechcenému spusteniu a následnému možnému poraneniu.
- Akumulátor vkladajte až vtedy, keď je reťazová píla kompletne zmontovaná.

### **MONTÁŽ REŤAZE A VODIACEJ LIŠTY:**

- Používajte len pílové reťaze s hrúbkou článku 1,1 mm.
- Všetky súčiastky opatrne rozbaľte.
- Akumulátorovú reťazovú pílu umiestnite na rovnú plochu.
- Odstráňte kryt hnacieho ozubeného kolieska uvoľnením aretačného gombíka.
- Vložte vodiacu lištu a umiestnite na ňu reťaz tak, aby zuby hnacieho ozubeného kolesa zapadli do článkov reťaze a spodná časť vodiacej lišty bola umiestnená do drážky.
- Nasadte reťaz okolo hnacieho ozubeného kolesa, a lištu posuňte tak, aby čap napínacieho kolíka presne dosadol do otvoru v lište. Čap musí byť v otvore vidno.
- Smer otáčania reťaze píly je daný 2 šípkami umiestnenými na kryte hnacieho ozubeného kolesa.
- Reťaz musí byť nainštalovaná na lištu tak, aby rezacie zuby pracovali v rovnakom smere ako beží reťaz. Zuby reťaze musia na hornej strane vodiacej lišty smerovať dopredu.
- Nasadte späť kryt hnacieho ozubeného kolesa a trocha utiahnite aretačný gombík.
- Reťaz píly teraz ešte nie je napnutá. Napínanie pílovej reťaze sa robí podľa postupu, ktorý je popísaný v časti „Napínanie pílovej reťaze“.

### **NAPÍNANIE PILOVEJ REŤAZE:**

- Napnutie pílovej reťaze treba skontrolovať vždy pred začiatkom práce s akumulátorovou reťazovou pílou, po uskutočnení niekoľkých prvých rezov a približne po každých 10 minútach práce.
- Predovšetkým pri použití úplne novej reťaze treba na začiatku rátať so zvýšenou rozťažnosťou reťaze.
- Životnosť pílovej reťaze závisí v rozhodujúcej miere od dostatočného mazania a od správneho napnutia reťaze pri používaní.
- Nenapínajte pílovú reťaz keď je zahriata, pretože po ochladení sa skrúti a bola by na čepeli príliš napnutá.
- Akumulátorovú reťazovú pílu umiestnite na rovnú plochu.
- Otočte aretačný gombík o cca 1-3 obrátky proti smeru pohybu hodinových ručičiek, aby ste uvoľnili aretáciu vodiacej lišty.
- Skontrolujte, či články reťaze presne dosadajú do vodiacej lišty a na hnacie ozubené koleso.
- Otáčajte krúžok napínania reťaze pri súčasnom preskakovaní v smere pohybu hodinových ručičiek dovtedy, až dosiahnete správne napnutie reťaze. Zaskakovacia mechanika zabraňuje tomu, aby sa napnutie reťaze uvoľnilo. V prípade, že krúžkom napínania reťaze je možné otáčať len ťažko uvoľníte aretačný gombík otočením proti smeru pohybu hodinových ručičiek. Aretačný gombík sa smie otáčať s krúžkom napínania reťaze súčasne.
- Pílová reťaz je správne napnutá vtedy, keď sa dá v strednej polohe vodiacej lišty nadvihnúť o cca 5-10

mm.

- Ak bola pílová reťaz napnutá príliš veľa, otočte krúžok napínania reťaze proti smeru pohybu hodinových ručičiek a pílovú reťaz uvoľnite.
- Keď je pílová reťaz napnutá, zafixujte vodiacu lištu otáčaním aretačného gombíka v smere pohybu hodinových ručičiek. Nie je potrebné použiť žiaden nástroj.

#### **NAPLNENIE OLEJOVEJ NÁDRŽE A MAZANIE PÍLOVEJ REŤAZE:**

- Akumulátorová reťazová píla je dodávaná bez naplneného oleja v nádrži.
- Akumulátorovú reťazovú pílu umiestnite na rovnú plochu tak, aby sa uzáver olejovej nádrže nachádzal hore.
- Pomocou handričky vyčistite priestor okolo uzáveru olejovej nádrže a uzáver odskrutkujte.
- Uistite sa, že vnútri nádrže nie sú žiadne nečistoty.
- Naplňte olejovú nádrž olejom po značku "max" (maximálna hladina stavu oleja). Hladinu oleja môžete sledovať cez priezor olejovej nádrže.

#### **UPOZORNENIE:**

Na mazanie pílovej reťaze používajte výlučne biologicky rýchlo odbúrateľný olej pre (podľa normy RAL-UZ 8), aby ste zabránili poškodeniu pílovej reťaze. V žiadnom prípade nepoužívajte recyklovaný olej ani použitý, odpadový olej. V prípade použitia neodporúčaného oleja záruka na produkt nebude platná.

- Uzáver nádrže na olej nasrutkujte opäť na pôvodné miesto.
- Nechajte reťazovú pílu bežať 30 sekúnd, aby ste olej prečerpali.

**UPOZORNENIE:** Na odvzdušňovanie nádrže na olej sa v uzávere olejovej nádrže nachádzajú malé vzduchové kanáliky. Aby ste zabránili vytečeniu oleja, keď s akumulátorovou reťazovou pílou nepracujete, postavte ju vždy do vodorovnej polohy tak, aby sa uzáver olejovej nádrže nachádzal hore.

Používanie akumulátorovej reťazovej píly bez oleja alebo s nízkym stavom oleja má za následok jej poškodenie.

Životnosť reťaze a jej rezný výkon závisia od optimálneho mazania reťaze. Z tohto dôvodu sa pílová reťaz počas používania píly automaticky maže olejom.

#### **UPOZORNENIE:**

Pri nízkej teplote olej veľmi zhutne, čím sa zníži prietok oleja k reťazi.

#### **MONTÁŽ A DEMONTÁŽ AKUMULÁTORA:**

- Počas montáže alebo demontáže akumulátora držte akumulátorovú reťazovú pílu a akumulátor pevne v rukách. V opačnom prípade by mohlo dôjsť k ich vyšmyknutiu a následnému poškodeniu alebo osobnému poraneniu.
- Pred montážou alebo demontážou akumulátora vždy akumulátorovú pílu vypnite.
- Vložte akumulátor do zariadenia. Mali by ste počuť zacvaknutie poistky. Uistite sa, že akumulátor je v zariadení správne namontovaný. V prípade nesprávnej montáže by akumulátor mohol zo zariadenia vypadnúť a spôsobiť zranenie Vám alebo osobám nachádzajúcim sa vo vašej blízkosti.
- Pre vybratie akumulátora zo zariadenia stlačte uvoľňovacie tlačidlo a následne akumulátor vyberte zo zariadenia potiahnutím smerom dozadu.

**UPOZORNENIE:** Používajte iba výrobcom odporúčané akumulátory. V prípade použitia nevhodných akumulátorov píla nemusí nesprávne fungovať a môže dôjsť k jej poškodeniu.

#### **ZAPNUTIE A VYPNUTIE AKUMULÁTOROVEJ REŤAZOVEJ PÍLY:**

- Akumulátorovú pílu štartujte len s namontovanou vodiacou lištou, reťazou a brzdou reťaze. Inak môže dôjsť k úrazu.
- Uistite sa, že brzda reťaze sa nachádza vo vypnutej polohe. Akumulátorovú reťazovú pílu nenaštartujete pokiaľ sa brzda reťaze bude nachádzať v zapnutej polohe. Brzdu reťaze nastavíte do vypnutej polohy tak, že ju potiahnete smerom k motoru.

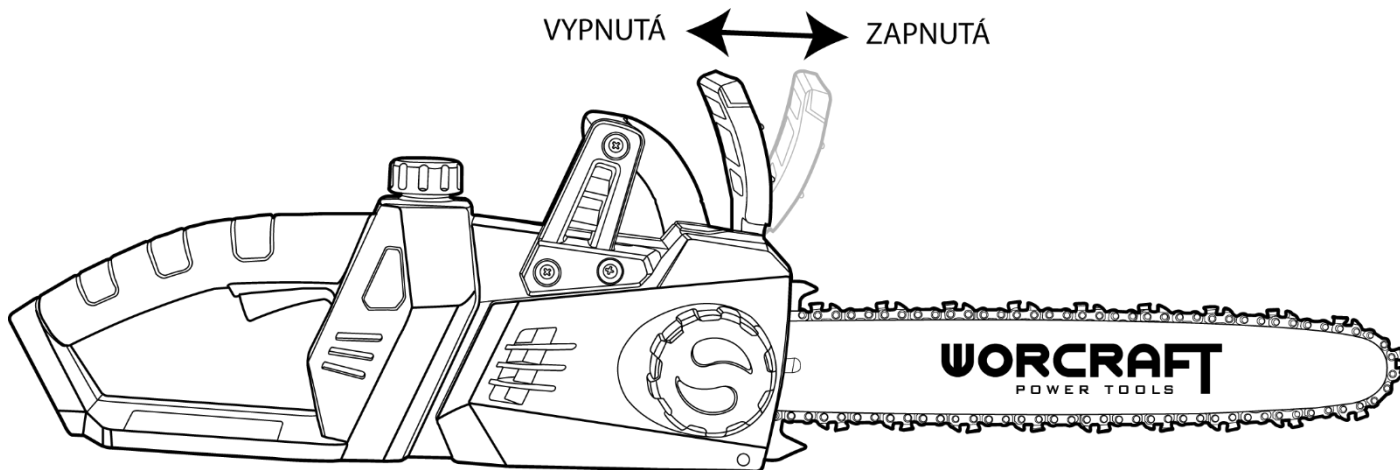

- Akumulátorovú reťazovú pílu držte vždy oboma rukami, a to prednú rukoväť ľavou rukou a zadnú rukoväť pravou rukou. Rukoväte držte neustále úplným držaním palcami aj prstami.
  - Uistite sa, že sa reťaz ani lišta ničoho nedotýkajú a nič nemôže brániť ich voľnému pohybu.
  - Pre zapnutie akumulátorovej reťazovej píly najprv stlačte uzamykacie tlačidlo pre ON / OFF prepínač (3) a následne stlačte a podržte ON / OFF prepínač (2). Po naštartovaní môžete uzamykacie tlačidlo pre ON / OFF prepínač (3) uvoľniť.
  - Pre vypnutie akumulátorovej reťazovej píly uvoľnite ON / OFF prepínač (2).
- UPOZORNENIE:** Z bezpečnostných dôvodov sa ON / OFF prepínač (2) nedá zaaretovať, ale musí zostať po celý čas rezania stále stlačený.
- Aby ste ušetrili energiu, zapínajte akumulátorovú reťazovú pílu iba vtedy, keď ju používate.

#### **BEZPEČNOSTNÁ REŤAZOVÁ BRZDA / KRYT PREDNEJ RUKOVÄTE:**

- Píla obsahuje bezpečnostnú reťazovú brzdu ktorá okamžite zastaví reťaz píly ak dôjde k spätnému nárazu. Reťazová brzda znižuje riziko nehody, avšak iba sám používateľ sa mu dokáže plne vyhnúť.
- Reťazová brzda sa zapína manuálne (Vašou ľavou rukou) alebo automaticky mechanizmom zotrvačnosti.
- Reťazovú brzdu aktivujete zatlačením smerom k pílovej reťazi.
- Tento pohyb spustí pružinový mechanizmus ktorý zabrzdí pohonný systém motora.
- Reťazová brzda slúži taktiež ako ochrana ľavej ruky pred kontaktom s reťazou.
- Reťazovú brzdu používajte ako „ručnú brzdu“ pri prenose píly z miesta na miesto. Predídete tak kontaktu naštartovanej píly s Vašou nohou, inou osobou alebo predmetom.
- Spätný náraz píly dokáže byť veľmi náhly a prudký, avšak väčšina spätných nárazov je slabá a teda nedôjde k aktivácii reťazovej brzdy. Počas spätného nárazu je dôležité aby používateľ držal pílu pevne.
- Spôsob aktivácie reťazovej brzdy (automaticky alebo manuálne) závisí od sily spätného rázu, polohy rezaného materiálu a vodiacej lišty.
- Reťazová brzda je navrhnutá tak aby sa v prípade prudkého silného nárazu keď zóna nebezpečenstva spätného nárazu je príliš ďaleko od používateľa zapla automaticky mechanizmom zotrvačnosti.

#### **VYSVETLENIE SPRÁVNEHO POSTUPU PRI ZÁKLADNÝCH PRÁČACH:**

##### **a) Výrub stromov:**

Ak pílenie kmeňov na kláty a výrub uskutočňujú dve osoby súčasne, potom musí vzdialenosť medzi osobou, ktorá spíljuje strom, a osobou, ktorá pracuje na strome už spílenom, byť prinajmenšom dvakrát väčšia, než je výška píleného stromu. Pri spíľovaní stromov je potrebné dbať na to, aby neboli žiadne osoby vystavené nebezpečenstvu, a aby neboli zasiahnuté žiadne napájacie, elektrické či iné vedenia, a aby nevznikli žiadne vecné škody. Ak sa strom ocitne v kontakte s elektrickým či iným vedením, treba okamžite informovať príslušného správcu vedenia. Pri pílení na svahu sa musí pracovník obsluhujúci akumulátorovú reťazovú pílu nachádzať vždy nad pílením stromom, pretože po spílení sa bude kmeň pravdepodobne šmykať alebo valiť smerom nadol. Pred výrubom je nutné si naplánovať únikovú cestu a podľa potreby si ju vopred uvoľniť. Úniková cesta má viesť šikmo dozadu od predpokladanej pádovej línie stromu. Pred výrubom je potrebné posúdiť sklon kmeňa, polohu väčších konárov a smer a silu vetra tak, aby bolo možné určiť smer pádu

stromu. Zo stromu je treba odstrániť nečistoty, kamene, voľnú kôru, klince, svorky a zvyšky drôtu.

#### **b) Vykonanie vrubového (klinovitého) zárezu:**

V pravom uhle k smeru a zo strany budúceho pádu stromu vyrežeme klin do hĺbky 1/3 priemeru kmeňa. Najprv vykonáme dolný vodorovný zárez. Tým je zabránené zovretiu lišty s reťazou pri vykonávaní druhého zhora šikmo vedeného zárezu.

#### **c) Vykonanie finálneho rezu pri výrube:**

Finálny rez nasadíme vo výške prinajmenšom 50 mm nad vodorovným zárezom a z druhej strany, než kde je vykonaný klinovitý zárez. Finálny rez teda vedieme rovnobežne s protiľahlým vodorovným zárezom. Finálny rez vedieme iba tak hlboko, aby zostalo zachované lomové jadro kmeňa, ktoré môže pri pokladaní kmeňa slúžiť ako pomyselný kĺbový záves. Jadro bráni tomu, aby sa kmeň otáčal a položil sa do nesprávneho smeru. Jadro nedopilujeme. V okamihu, keď sa finálny rez priblíži k jadru by mal strom už začať padať. Ak sa začne ukazovať, že strom možno nepadne do požadovaného smeru, alebo sa nakloní späť a zovrie pílou lištu, je potrebné prerušiť vykonávanie finálneho rezu a na presmerovanie kmeňa do požadovaného smeru je potrebné použiť klíny z dreva, plastu alebo hliníka. Hneď ako strom začne padať, vyberieme reťazovú pílu z rezu, vypneme ju, odložíme a plánovanou únikovou cestou opustíme nebezpečný priestor. Pozor na spadnuté konáre a iné prekážky na zemi a na možnosť zakopnutia pri rýchlom ústupe.

#### **d) Odvetvovanie:**

Pod pojmom odvetvovanie rozumieme oddeľovanie vetiev od zoťatého kmeňa. Pri odvetvovaní najprv väčšie, smerom nadol orientované vetvy ponechávame, pretože kmeň podopierajú. Menšie konáre, oddelíme jedným rezom. Vetvy, ktoré sú mechanicky napružené, treba rezať zdola nahor, aby bolo zabránené zaklínaniu píly.

#### **e) Skracovanie kmeňa:**

Pod pojmom skracovanie kmeňa rozumieme rozpílenie už zoťatého kmeňa na časti/kláty. Pri pílení dbajte na pevný a istý postoj a rovnomerné rozloženie hmotnosti Vášho tela na obe nohy. Ak je to možné, mal by byť kmeň podoprený vetvami, trámom alebo klinmi a zaistený proti pohybu. Riadte sa jednoduchými pokynmi pre uľahčenie pílenia. Ak kmeň rovnomerne dolieha na zem po celej svojej dĺžke, pílime ho zhora. Ak kmeň stromu leží na zemi iba na jednej strane, potom narežeme kmeň najprv zdola do 1/3 priemeru kmeňa a zvyšok rezu vykonáme zhora oproti spodnému rezu. Ak strom dolieha k zemi na oboch koncoch, potom narežeme kmeň najprv zhora do 1/3 priemeru kmeňa, a potom dopílime zostávajúce 2/3 priemeru kmeňa zdola proti hornému rezu. Pri pílení na svahu vždy stojíme nad kmeňom, aby sme mali plnú kontrolu nad pílou aj v okamihu „prepílenia“, znížime na konci rezu tlak na pílu, bez toho aby sme uvoľnili pevné držanie rukovätí reťazovej píly. Dbáme, aby sa reťaz píly nedotkla zeme. Po dokončení rezu počkáme, kým sa reťaz píly úplne zastaví, a až potom reťazovú pílu odložíme. Pri prechádzaní od jedného stromu k druhému vždy motor reťazovej píly vypíname.

#### **POUŽITIE ZUBOVEJ OPIERKY:**

Zapichnete zubovou opierku do kmeňa a použite ju ako oporný bod. Oblúkovými reznými pohybmi sa lišta bude dostávať do dreva. V prípade potreby postup niekoľkokrát zopakujte a zmeňte miesto zabodnutia opierky.

- **VAROVANIE!** Občas môže dôjsť k zaseknutiu zaseknutie reťaze - pred jej uvoľnením vypnite pílu.

#### **ÚDRŽBA:**

- **Pred údržbou a čistením zariadenie vypnite a vytiahnite akumulátor zo zariadenia, aby ste zabránili jeho nechcenému spusteniu a následnému možnému poraneniu.**

Pre zabezpečenie dlhodobej a spoľahlivej prevádzky akumulátorovej reťazovej píly pravidelne vykonávajte nasledujúcu údržbu:

- Pre bezpečné a správne fungovanie udržiavajte akumulátorovú reťazovú pílu a jej vetracie otvory vždy v čistote.
- Pravidelne kontrolujte akumulátorovú reťazovú pílu z hľadiska viditeľného poškodenia, preverte, či nie je uvoľnená, vyšmyknutá alebo poškodená pílová reťaz.
- Skontrolujte či nie sú uvoľnené alebo poškodené niektoré iné konštrukčné súčiastky akumulátorovej reťazovej píly.
- Skontrolujte, či sú správne namontované a nepoškodené kryty a ochranné prvky. Pred použitím vykonajte prípadne potrebnú údržbu alebo opravu produktu.

**UPOZORNENIE:** Pred odoslaním akumulátorovej reťazovej píly do servisu nezabudnite vyprázdniť olejovú nádrž.

### **VÝMENA/OBRÁTENIE PÍLOVEJ REŤAZE A VODIACEJ LIŠTY:**

- Skontrolujte pílovú reťaz a vodiacu lištu podľa časti „Napínanie pílovej reťaze“.
- Opotrebovanú čepeľ vymeňte.
- Skontrolujte hnacie ozubene koleso. Keď sa hnacie ozubené koleso následkom vysokého zaťaženia opotrebuje alebo poškodí, je potrebné ho vymeniť. Výmenu smie vykonať iba autorizované servisné stredisko.

### **BRÚSENIE PÍLOVEJ REŤAZE**

Nikdy nebrúste pílovú reťaz sami, okrem prípadu, že s tým máte skúsenosti. Nahradte pílovú reťaz náhradnou reťazou alebo si dajte svoju pílovú reťaz odborne nabrúsiť v autorizovanom servisnom stredisku.

### **KONTROLA OLEJOVEJ AUTOMATIKY**

Fungovanie automatického mazania pílovej reťaze môžete vyskúšať tak, že pílu zapnete a hrotom ju držíte smerom ku kartónu alebo papieru položenému na zemi. Nedotýkajte sa pritom pílovou reťazou zeme a udržiavajte bezpečný odstup cca 20 cm. Ak sa na papieri objavuje stopa po oleji, pracuje olejová automatika bezchybne. Ak je nádržka na olej plná, a napriek tomu sa stopa po oleji neukáže kontaktujte autorizované servisné stredisko.

### **PO SKONČENÍ PRÁCE/PRED USKLADNENÍM**

- Pred uskladnením vypustite olej z nádrže na olej.
- Povrch píly vyčistite pomocou mäkkej kefky a čistej handričky. Nepoužívajte pritom vodu, rozpúšťadlá ani leštiace prostriedky. Odstráňte všetky nečistoty, predovšetkým tie, ktoré sú usadené na vetracích otvoroch motora.
- Po 1-3 hodinách používania akumulátorovej reťazovej píly demontujte kryt hnacieho ozubeného kolesa, vodiacu lištu a pílovú reťaz. Vyčistite ich pomocou kefky.
- Priestor pod krytom hnacieho ozubeného kolesa, hnacie ozubené koleso a upevnenie vodiacej lišty vyčistite pomocou kefky od usadenín.
- Vyčistite olejovú dýzu pomocou čistej handričky. Uistite sa, že sú odstránené piliny a nečistoty a rúrky olejového systému nie sú upchaté.
- V prípade dlhodobého skladovania akumulátorovej reťazovej píly, dôkladne vyčistite pílovú reťaz vodiacu lištu.
- Akumulátorovú reťazovú pílu skladujte na bezpečnom a suchom mieste mimo dosahu detí. Neukladajte na ňu žiadne iné predmety.
- Dávajte pozor na to, aby ste reťazovú pílu odkladali vždy vo vodorovnej polohe tak, aby sa olejová nádrž nachádzala hore.
- Pred odložením akumulátorovej reťazovej píly do pôvodného obalu je potrebné vyprázdniť všetok olej z olejovej nádrže.
- V žiadnom prípade akumulátorovú reťazovú pílu nijako neupravujte. Vykonané nepovolené úpravy by mohli mať negatívny vplyv na bezpečnosť produktu, zvýšiť jeho hlučnosť a zosilniť vibrácie.



## OCHRANA ŽIVOTNÉHO PROSTREDIA:



Aby sa zariadenie nepoškodilo počas prepravy, je dodávané zabalené v pevnom obale. Väčšina z obalových materiálov je recyklovateľná. Tieto materiály odnesť do zberne na recykláciu. Vyradené zariadenia odovzdajte na predajni. Predajňa zabezpečí likvidáciu ekologickým spôsobom. Vyradené elektrické spotrebiče sú recyklovateľné a nesmú sa vyhadzovať spolu s domácim odpadom! Prosíme vás, aby ste nám aktívne pomáhali zachovať zdroje a chrániť životné prostredie tak, že tento spotrebič zanesiete do zberného strediska (ak máte túto možnosť).

# EU VYHLÁSENIE O ZHODE

## EU DECLARATION OF CONFORMITY

vydané/issued by

Výrobca/Producer: Shaoxing Shangyu Guanye Electrical Appliance Co.,Ltd./ Zhaoxiangqiao Village, Xiaoyue Town, Shangyu District  
Sídlo/Seated: Shaoxing City 312367, P.R.C  
Represented by: SLOVAKIA TREND EXPORT - IMPORT, s.r.o.  
Sídlo/Seated: Michalovská 87/1414, Sobrance 07301, Slovensko  
IČO/ID Nr: 46512250

vyhlasuje na vlastnú zodpovednosť, že následne označené zariadenie na základe svojej koncepcie a konštrukcie, rovnako ako do obehu uvedené vyhotovenie, zodpovedá základným bezpečnostným požiadavkám príslušných legislatívnych predpisov/  
hereby declares under sole responsibility that this appliance is in compliance with all basic safety requirements of all relevant directives.

### Akumulátorová reťazová píla / Cordless chain saw, 2x20 V

Typ: GY1791  
Model: CGC-S40Li

### Nabíjačka / Charger, 60W, 230 V, Class II, 2.4Ah fast charger

Typ: DL1051  
Model: CLC-20V-2.4

bol navrhnutý a vyrobený v zhode s nasledujúcimi normami/was constructed and produced in compliance with following standards:

Akumulátorová reťazová píla/Cordless chain saw	Nabíjačka/charger
EN 60745-1:2009+A11:2010	EN 60335-1:2012+A11:2014 (LVD directive)
EN 60745-2-13:2009+A1	EN 60335-2-29:2004+A2:2010
EN 55014-1:2017	EN 62233:2008
EN 55014-1:2006+A1+A2	AfPS GS 2014:01 PAK Par. 3.1
EN 55014-2:2015	EN 55014-1:2006+A1: 2009/+A2:2011
	EN 55014-2:1997+A1:2001/+A2:2008
	EN 61000-3-2:2014
	EN 61000-3-3:2013

a nasledujúcimi predpismi (všetko v platnom znení)/and all relevant directives (all in compliance):

2014/30/EU EMCD  
2006/42 EC; MD  
2014/35/EU LVD (for charger/pre nabíjačku)  
RoHS 2011/65/EU

Noise measured Level/Hladina hluku nameraná LwA (97) dB(A)  
Noise guaranteed Level/Hladina hluku garantovaná LwA (98) dB(A)

Všetky súbory technickej dokumentácie sa nachádzajú k nahliadnutiu na adrese: /All related technical documentation and test report are available for checking at seat of company on following address: Slovakia TREND Export – Import s.r.o., Michalovská 87/1414, 073 01 Sobrance, Slovenská Republika

Last two digits when product has been introduced on market  
/ Posledné dve číslice roka, kedy bol výrobok označený značkou

CE: 19

SLOVAKIA TREND EXPORT - IMPORT, s.r.o.  
Michalovská 87/1414  
073 01 SOB R A N C E  
IČO: 46512250  
DIČ: 2023403371

Sobrance 27.12.2018

Dátum a miesto vydania vyhlásenia

.....  
meno, priezvisko a podpis, pečiatka  
Ing. Slavomír Čižmár, obchodný riaditeľ/sales director

# WORCRAFT

POWER TOOLS

## Záručný list / Warranty

Výrobné číslo:	Dátum predaja:	Podpis a pečiatka predajcu:

Meno zákazníka (názov firmy):	Adresa zákazníka (sídlo firmy):

<b>Zákazník svojím podpisom potvrdzuje, že mu bolo zariadenie predvedené a vysvetlené, že bol oboznámený s návodom na obsluhu, nasadením a užívaním stroja a že mu zariadenie bolo vydané kompletne.</b>	Podpis zákazníka:

## Záznamy o reklamáciách- záručných opravách

Dátum prijatia reklamácie:	Dátum ukončenia reklamácie:	Evidenčné číslo reklamácie:	Podpis prevedenej záručnej opravy (Záznam o neoprávnenej reklamácie)	Pečiatka servisného technika:

### Podmienky záruky

- Dodávateľ poskytuje na tento výrobok záručnú dobu uvedenú v tomto záručnom liste za podmienok dodržania spôsobu používania a skladovania výrobku v súlade s platnými podmienkami a normami, ako i návodom na obsluhu. Záručná doba začína plynúť od dátumu predaja. Záruka na batérie je 12 mesiacov.
- Predĺžená záručná doba 5 rokov sa poskytuje na výrobok za podmienok, že tento výrobok je dodávateľom označený v zozname výrobkov s predĺženou zárukou, konečným zákazníkom je spotrebiteľ a výrobok nebude používaný na komerčné nasadenie. Predĺžená záruka je podmienená pravidelnými servisnými prehliadkami v autorizovaných servisných strediskách dodávateľa.
- Záručná doba sa predlžuje o dobu, počas ktorej bol výrobok v záručnej oprave a je o tom uvedený záznam v zozname o záručných opravách tohto záručného listu. Právo na záručnú opravu si spotrebiteľ môže uplatniť v niektorom autorizovanom servisnom stredisku, podľa priloženého zoznamu „A“ servisných stredísk. Servisné strediská „B“ prevádzajú záručné opravy len na výrobky, ktoré boli predané v ich prevádzkach. Zoznam servisných stredísk je pravidelne aktualizovaný u predajcov a na stránke dovozu: [www.strendpro.sk](http://www.strendpro.sk).
- Servisné stredisko je povinné zabezpečiť záručnú opravu v zákonom stanovenej lehote. Zákonom stanovená lehota na vybavenie reklamácie začína plynúť nasledujúcim dňom po dátume prijatia reklamácie v servisnom stredisku.
- Bezplatná záručná oprava nemôže byť uplatňovaná ak ide o poruchy, ktoré boli spôsobené používaním výrobku v rozpore s ustanoveniami uvedenými v návode na obsluhu, nesprávnou manipuláciou, mechanickým poškodením, bežným mechanickým opotrebením dielov spôsobeným prevádzkou stroja, vinou obsluhy, živelnou pohromou, neoprávneným zásahom do výrobku, poruchy zapríčinené použitím nevhodných náhradných dielov, použitím nevhodného paliva, a zrejme preťaženie stroja v dôsledku trvalého prekračovania hornej hranice výkonu. Práce spojené s čistením, základnou údržbou, ošetrovaním alebo nastavením zariadenia, ktoré môže viesť k obsluhu a sú uvedené v návode na obsluhu, nespádajú do rozsahu záruky.
- Za bežné opotrebenie dielov sa považuje hlavne opotrebenie: všetkých rotujúcich a pohyblivých častí, rezných častí a ich krytov, strižných skrutiek a klinov, prevodových a klinových remeňov, reťazových prevodov, trecie plochy brzd a spojok, dezény pneumatík a diely bežnej údržby ako sú: vzduchové, hydraulické a olejové filtre, zapalovacie sviečky, olejové a chladiace náplne.
- Z predĺženej záruky sú vyňaté časti strojov a zariadení, na ktoré ich konkrétny výrobca poskytuje kratšiu záruku ako dodávateľ na samotný výrobok, v ktorom sú namontované. Do tejto kategórie častí patria: akumulátory, žiarovky a podobne.
- Právo uplatniť nároky plynúce zo záruky má vlastník výrobku, pokiaľ tak urobí najneskôr v posledný deň záručnej doby.
- Pri reklamáciách sa postupuje podľa príslušných ustanovení Občianskeho zákonníka a Zákona o ochrane spotrebiteľa.
- Servisné prehliadky, ktoré sú podmienkou predĺženej 5 ročnej záruky, musia byť prevádzané len v autorizovanom servisnom stredisku dodávateľa, v pravidelných intervaloch a obdobie medzi jednotlivými prehliadkami nesmie prekročiť dobu 12 mesiacov. Prvá servisná prehliadka musí byť vykonaná najneskôr do 12 mesiacov od dátumu predaja výrobku. Servisné prehliadky vykonávajú servisné strediská v období posledných troch a prvých dvoch mesiacoch kalendárneho roku. Každá servisná prehliadka musí byť zaznamenaná v tomto záručnom liste s uvedeným dátumom prehliadky, podpisom a pečiatkou servisného strediska. Servisnou prehliadkou sa rozumie kontrola stroja, výmena náplní a filtrov podľa odporúčenia výrobcu, výmena opotrebených a poškodených dielov, ktoré môžu ovplyvniť poškodenie alebo opotrebenie iných dielov a samotné nastavenie stroja. Úkon servisnej prehliadky a použitý materiál sa účtuje podľa platného cenníka servisného strediska.

Pri uplatňovaní reklamácie je reklamujúci povinný predložiť k reklamácií čistý výrobok, doklad o kúpe alebo vyplnený a potvrdený záručný list. V prípade predĺženej záruky, záznamy o servisných prehliadkach a daňové doklady za jednotlivé prehliadky. Pri nesplnení niektorej z podmienok predĺženej záruky uvedenej v tomto záručnom liste, sa na výrobok poskytuje záručná doba 2 roky.

**ZÁRUČNÝ A POZÁRUČNÝ SERVIS VYKONÁVA SPLNOMOCNENÝ ZÁSTUPCA VÝROBCU**

Splnomocnený zástupca výrobcu: Slovakia Trend Export-Import s.r.o., Michalovská 87/1414, 073 01 Sobrance

Fax: (056) 652-2329 Tel: 0915 392 687 E-mail: [servis@slovakia-trend.sk](mailto:servis@slovakia-trend.sk)

## AKUMULÁTOROVÁ ŘETĚZOVÁ PILA

### POUŽITÍ:

Řetězová pila je určena k řezání materiálů ze dřeva (dřevěné trámy, prkna, větve, kmeny stromů atd.) A pro ořezávání stromů. Pila není určena k řezání hornin.

Zařízení používejte pouze na předepsané účely. Jakékoliv jiné použití je považováno za případ nesprávného použití. Uživatel / obsluha a ne výrobce nese odpovědnost za jakékoliv poškození nebo zranění způsobené tímto nesprávným používáním. Mějte na paměti, že toto zařízení nebylo navrženo pro komerční nebo průmyslové použití. Záruka nebude platná pokud bude zařízení používáno pro komerční, průmyslové nebo podobné účely.









### ČÁSTI VÝROBKU

1	Zadní rukojeť	11	Vodící lišta
2	ON / OFF přepínač	12	Řetěz
3	Uzamykací tlačítko pro ON / OFF přepínač	13	Kroužek napínání řetěze
4	Kryt olejové nádrže	15	Kryt hnacího ozubeného kolečka
5	Přední rukojeť	17	Akumulátor
6	Řetězová brzda / kryt přední rukojeti	19	Upevňovací šroub
7	Ukazovatel stavu náplně oleje	20	Hnací ozubené kolečko
8	Zubová opěrka	21	Olejevá tryska
9	Chránič řetězu	22	Těsnění

### OBSAH BALENÍ:

- řetězová pila
- kryt vodící lišty
- řetěz
- vodící lišta
- řetězový olej
- návod k použití

### VYSVĚTLIVKY SYMBOLŮ:

	Pozor!		Než budete zařízení čistit, nastavovat nebo ho bude chtít nechat co jen na krátkou dobu bez dozoru, vyjměte akumulátor.
	Přečtěte si a dodržujte pokyny uvedené v návodu k použití.		Používejte ochranné pracovní brýle.
	Noste ochranné pracovní rukavice.		Používejte ochranu sluchu.
	Nevyhazujte do běžného domovního odpadu. Namísto toho, ekologicky přijatelnou cestou se obraťte na recyklační střediska. Prosím věnujte péči ochraně životního prostředí.		Nepoužívejte akumulátorovou řetězovou pilu za deště ani ji vlivem deště nevystavujte.
	Zaručená hladina akustického výkonu.		

### OBEČNÉ BEZPEČNOSTNÍ POKYNY PRO ELEKTRICKÉ NÁSTROJE:

Přečtěte si bezpečnostní upozornění, instrukce, vyobrazení a technické údaje poskytované s tímto elektrickým náradím. Porušení dodržování všech instrukcí uvedených níže může mít za následek úraz elektrickým proudem, požár a / nebo těžké ublížení na zdraví.

## **1) BEZPEČNOST PRACOVNÍHO PROSTŘEDÍ:**

- Pracoviště je třeba udržovat v čistotě a dobře osvětlené. Nepořádek a tmavé prostory bývají příčinou nehod.
- Nepoužívejte elektrické nářadí v prostředí, kde hrozí nebezpečí výbuchu, kde se vyskytují hořlavé kapaliny, plyny nebo prach. V elektrickém nářadí vznikají jiskry, které mohou zapálit prach nebo výpary.
- Při používání elektrického nářadí zamezte přístupu dětem a dalším osobám. Pokud budete rušeni, můžete ztratit kontrolu nad prováděnou činností.

## **2) ELEKTRICKÁ BEZPEČNOST:**

- Vidlice napájecího kabelu elektrického nářadí musí odpovídat zásuvkám. Nikdy jakýmkoliv způsobem neupravujte el. přívodní kabel. Nářadí, které má na vidlici přívodní šňůry ochranný kolík, nikdy nepřipojujte rozdvojky nebo jinými adaptéry. Nepoškozené vidlice a odpovídající zásuvky sniží nebezpečí úrazu elektrickým proudem. Poškozené nebo zamotané přívodní kabely zvyšují nebezpečí úrazu elektrickým proudem. Pokud se síťová šňůra poškodí, musí se nahradit osobitou síťovou šňůrou, kterou lze dostat u výrobce nebo jeho obchodního zástupce.
- Obsluha se nesmí tělem dotýkat uzemněných předmětů, jako je např. potrubí, těleso ústředního vytápění, sporáky a chladničky. Nebezpečí úrazu elektrickým proudem je větší, pokud je vaše tělo spojené se zemí.
- Nevystavujte elektrické nářadí dešti, vlhku nebo vodě. Elektrického nářadí se nikdy nedotýkejte mokřýma rukama. Elektrické nářadí nikdy nemyjte pod tekoucí vodou ani jej neponořujte do vody.
- Kabel se nesmí nadměrně zatěžovat. Kabel nikdy nepoužívejte k přenášení, tahání nebo vytahování vidlice elektrického nářadí. Kabel nesmí být vystaven působení tepla, oleje, ostrých hran nebo pohyblivých dílů. Poškozené nebo zapletené kabely zvyšují riziko úrazu elektrickým proudem.
- Nikdy nepracujte s nářadím, které má poškozený el. kabel příp. vidlici nebo spadlo na zem a je jakýmkoliv způsobem poškozeno.
- Při používání elektrického nářadí ve venkovním prostředí používejte prodlužovací kabel vhodný pro venkovní použití. Použití kabelu vhodného k vnějšímu použití snižuje riziko úrazu elektrickým proudem
- Pokud používáte elektrické nářadí ve vlhkých prostorech, používejte napájení chráněné proudovým chráničem (RCD). Používání RCD omezuje nebezpečí úrazu elektrickým proudem. Pojem "proudový chránič (RCD)" může být nahrazen pojmem "hlavní jistič obvodu (GFCI)" nebo "jistič unikajícího proudu (ELCB)".
- Držte el. ruční nářadí výlučně za izolované plochy určené k uchopení, protože při provozu může dojít ke kontaktu řezacího či vrtacího příslušenství se skrytým řidičem nebo vlastní šňůrou.

## **3) BEZPEČNOST OSOB:**

- Při používání elektrického nářadí buďte pozorní a ostražití, věnujte maximální pozornost činnosti, kterou právě provádíte. Soustřeďte se na práci. Nepracujte s elektrickým nářadím pokud jste unaveni nebo jste pod vlivem drog, alkoholu nebo léků. I chvilková nepozornost při používání elektrického nářadí může vést k vážnému poranění osob. Při práci s el. nářadím nejzte, nepijte a nekuřte.
- Používejte ochranné pomůcky. Vždy používejte ochranu očí. Používejte ochranné prostředky odpovídající druhu práce, kterou provádíte. Ochranné pomůcky jako např. respirátor, bezpečnostní obuv s protiskluzovou úpravou, pokrývka hlavy nebo ochrana sluchu, používané v souladu s podmínkami práce, snižují riziko poranění osob.
- Vyvarujte se neúmyslnému zapnutí el. nářadí. Nepřenášejte el. nářadí, které je připojeno k elektrické síti, s prstem na vypínači nebo na spoušti. Před připojením k elektrickému napětí se ujistěte, zda vypínač nebo spoušť v poloze "vypnuto". Přenášení el. nářadí s prstem na vypínači nebo připojování vidlice el. nářadí do zásuvky ze zapnutým vypínačem může být příčinou vážných úrazů.
- Před zapnutím el. nářadí odstraňte všechny seřizovací klíče a nástroje. Nastavovací klíč nebo nástroj, který zůstane připevněn k otáčející se části elektrického nářadí může být příčinou poranění osob.
- Vždy udržujte stabilní postoj a rovnováhu. Pracujte jen tam, kam bezpečně dosáhnete. Nikdy nepřeceňujte vlastní sílu. Nepoužívejte elektrické nářadí, pokud jste unavení.
- Oblékejte se vhodným způsobem. Používejte pracovní oblečení. Nenoste volné oblečení ani šperky. Dbejte na to, aby se vaše vlasy, oblečení, rukavice nebo jiná část těla nedostala do přílišné blízkosti rotujících nebo rozpálených částí el. nářadí.

- Připojte el. nářadí k odsávání prachu. Pokud má el. nářadí možnost připojení zařízení na zachycování nebo odsávání prachu, ujistěte se, že došlo k jeho řádnému připojení a používání. Použití takových zařízení může omezit nebezpečí vznikající prachem.
- Pevně upevněte obrobek. Použijte stolařskou svorku nebo svěrák pro upevnění obrobku, který budete obrábět.
- Nepoužívejte jakékoliv nářadí pokud jste pod vlivem alkoholu, drog, léků nebo jiných omamných či návykových látek.
- Toto zařízení není určeno k použití osobami (včetně dětí) se sníženými fyzickými, smyslovými nebo mentálními schopnostmi nebo s nedostatkem zkušeností a znalostí, pokud nejsou pod dozorem nebo nedostali pokyny ohledně použití zařízení od osoby odpovědné za jejich bezpečnost. Děti musí být pod dozorem, abyste se ujistili, že se nehrají se zařízením.

#### **4) POUŽITÍ A ÚDRŽBA ELEKTRICKÉHO NÁŘADÍ:**

- El. nářadí vždy odpojte od el. sítě v případě jakéhokoliv problému při práci, před každým čištěním nebo údržbou, při každém přesunu a při ukončení činnosti! Nikdy nepracujte s el. nářadím, pokud je jakýmkoliv způsobem poškozeno.
- Pokud začne nářadí vydávat abnormální zvuk nebo zápach, okamžitě ukončete práci.
- Elektrické nářadí nepřetěžujte. Elektrické nářadí bude pracovat lépe a bezpečněji, jestliže s ním budete pracovat v otáčkách, pro které bylo navrženo. Používejte správné nářadí, které je určeno pro danou činnost. Vhodné nářadí bude dobře a bezpečně vykonávat práci, pro kterou bylo vyrobeno.
- Nepoužívejte elektrické nářadí, které nelze bezpečně zapnout a vypnout ovládacím vypínačem. Používání takového nářadí je nebezpečné. Poškozený vypínač musí být opraven certifikovaným servisem.
- Odpojte nářadí od elektrické sítě předtím, než začnete provádět jeho nastavení, výměnu příslušenství nebo údržbu. Toto opatření omezí nebezpečí náhodného spuštění.
- Nepoužívané elektrické nářadí uschovejte tak, aby bylo mimo dosah dětí a nepovolaných osob. Elektrické nářadí v ruce nezkušených uživatelů může být nebezpečné. Elektrické nářadí skladujte na suchém a bezpečném místě.
- Pečlivě udržujte elektrické nářadí v dobrém stavu. Pravidelně kontrolujte seřízení pohybujících se částí a jejich pohyblivost. Kontrolujte zda nedošlo k poškození ochranných krytů nebo jiných částí, které mohou ohrozit bezpečnou funkci elektrického nářadí. Pokud je nářadí poškozeno, před dalším použitím zajistěte jeho opravu. Mnoho úrazů je způsobeno nesprávnou údržbou elektrického nářadí.
- Řezací nástroje udržujte ostré a čisté. Správně udržované a naostřené nástroje usnadňují práci, omezují nebezpečí úrazu a práce s nimi se lépe kontroluje. Použití jiného příslušenství než toho, které je uvedeno v návodu k obsluze nebo doporučené dovozce může způsobit poškození nářadí a být příčinou úrazu.
- Elektrické nářadí, příslušenství, pracovní nástroje atd. používejte v souladu s těmito pokyny a takovým způsobem, který je předepsán pro konkrétní elektrické nářadí a to s ohledem na dané podmínky práce a druh převáděné práce. Používání nářadí pro jiné účely, než pro jaké je určeno, může vést k nebezpečným situacím.

#### **5) POUŽITÍ AKUMULÁTOROVÉHO NÁŘADÍ:**

- Před vložením akumulátoru se ujistěte, že je vypínač v poloze "0-vypnuto". Vložení akumulátoru do zapnutého nářadí může být příčinou nebezpečných situací.
- K nabíjení akumulátoru používejte pouze nabíječky předepsané výrobcem. Použití nabíječky pro jiný typ akumulátoru může mít za následek jeho poškození a vznik požáru.
- Používejte pouze akumulátory určené pro dané nářadí. Použití jiných akumulátorů může být příčinou úrazu nebo vzniku požáru.
- Pokud není akumulátor používán, uchovávejte ho odděleně od kovových předmětů jako jsou svorky, klíče, šrouby a jiné drobné kovové předměty, které by mohly způsobit spojení jednoho kontaktu akumulátoru s druhým. Vyzkratování akumulátoru může zapříčinit úraz, popáleniny nebo požár.
- S akumulátory zacházejte šetrně. Při nešetrném zacházení může z akumulátoru uniknout chemická látka. Vyvarujte se kontaktu s ní. Pokud přece dojde ke kontaktu s touto chemickou látkou, vymyjte postižené místo proudem tekoucí vody. Pokud se chemická látka dostane do očí, vyhledejte ihned lékařskou pomoc.

Chemická látka z akumulátoru může způsobit vážné poranění.

- Akumulátor nebo nářadí se nesmí vystavovat ohni nebo nadměrné teplotě. Vystavení ohni nebo teplotě vyšší než 130 ° C může způsobit výbuch.
- Akumulátor nebo nářadí, které jsou poškozené nebo přestavěny, se nesmí používat. Poškozené nebo upravené akumulátory se mohou chovat nepředvídatelně, a mohou tak způsobit oheň, výbuch nebo nebezpečí úrazu.

## **6) SERVIS:**

- Servis elektrického nářadí svěřte kvalifikovanému technikovi. Mohou se používat pouze náhradní díly. Zaručíte tak, že bude zachována bezpečnost elektrického nářadí.

## **BEZPEČNOSTNÍ POKYNY PRO AKUMULÁTOROVÝ ŘETĚZOVÝ PILU:**

- Dbejte na to, abyste měli během práce s pilou všechny části těla v bezpečné vzdálenosti od pilového řetězu. Před spuštěním pily zkontrolujte, zda se řetěz něčeho nedotýká. Při práci s řetězovou pilou může malý moment nepozornosti zapříčinit zachycení oblečení nebo některé části těla pilovým řetězem.
- Držte řetězovou pilu vždy pravou rukou za zadní rukojeť a levou rukou za přední rukojeť. Držení řetězové pily v obráceném pracovním postoji zvyšuje riziko poranění a nesmí se používat.
- Elektrické nářadí držte pouze za izolované rukojeti. Pilový řetěz by se mohl dostat do kontaktu se skrytým elektrickým vedením. Kontakt řetězu s elektrickým vedením, které je pod proudem, může dostat pod proud i kovové součástky nářadí a způsobit zásah elektrickým proudem.
- Používejte ochranné brýle a chrániče sluchu. Doporučujeme používat i další ochranné pomůcky na ochranu hlavy, ruku, nohu a chodidel. Vhodné ochranné pracovní oblečení snižuje nebezpečí poranění odletujícími třískami a náhodného kontaktu s pilovým řetězem.
- Nepracujte s řetězovou pilou na stromě. Při používání řetězové pily na stromě hrozí poranění.
- Dbejte vždy na pevný postoj a řetězovou pilu používejte pouze tehdy, pokud stojíte na pevném, bezpečném a rovném podkladu. Kluzký podklad nebo nestabilní plocha, na níž stojíte, jako např. žebřík, může vést ke ztrátě rovnováhy nebo ke ztrátě kontroly nad řetězovou pilou.
- Při řezání větve, která je pod mechanickým napětím, počítejte s tím, že větev může odpružit zpět. Když mechanické napětí ve vláknech dřeva povolí, může napnutá větev obsluhu zasáhnout a / nebo řetězovou pilu strhnout tak, že nad ní ztratíte kontrolu.
- Mimořádně opatrně postupujte při řezání křovin a mladých stromků. Tenký materiál by se mohl v řetězové pile zachytit a udeřit Vás nebo Vás vyvést z rovnovážné polohy.
- Řetězovou pilu přenášejte držením za přední rukojeť a vždy vypnutou tak, aby byla řetěz odvrácena od těla. Při převážení nebo během úschovy řetězové pily vždy navlečte ochranný kryt. Pečlivé zacházení s řetězovou pilou snižuje pravděpodobnost náhodného kontaktu se zapnutou řetězovou pilou.
- Dodržujte pokyny pro mazání, napnutí řetězu a výměnu příslušenství. Neodborně napnutá nebo namazaná řetězová pila může přetrhnout nebo zvýšit riziko zpětného nárazu.
- Udržujte rukojeti suché, čisté, bez oleje a tuku. Mastné, zaolejované rukojeti se kloužou a mohou způsobit ztrátu kontroly.
- Používejte pouze na řezání dřeva. Řetězovou pilu nepoužívejte nikdy na takové práce, na které není určena. Příklad: nepoužívejte řetězovou pilu na řezání umělých hmot, zdiva nebo stavebních materiálů, které nejsou ze dřeva. Použití řetězové pily na práce mimo určení může mít za následek vznik nebezpečných situací.

## **PŘÍČINY VZNIKU A PŘEDCHÁZENÍ ZPĚTNÉMU NÁRAZU:**

- Ke zpětnému nárazu může dojít když se špička vodící lišty dotkne nějakého předmětu nebo když se dřevo ohne a řetězová pila se v řezu zablokuje.
- Dotyk se špičkou pily může v některých případech vyvolat nečekanou, dozadu směřující reakci, kdy se vodící lišta vymrští směrem nahoru k obsluze.



- Zablokování řetězu na horní hraně vodící lišty může lištu prudce vymrštít směrem k obsluhující osobě.

- Každá z těchto reakcí může mít za následek ztrátu Vaší kontroly nad pilou, následkem čehož byste se mohli těžko zranit. Nespoléhejte se výlučně na bezpečnostní zařízení, které jsou zabudovány v řetězové pile. Jako uživatel řetězové pily máte povinnost učinit opatření, abyste mohli s pilou pracovat bez úrazů a poranění. Zpětný náraz je následkem nesprávného a chybného používání elektronářadí. Vhodnými preventivními opatřeními, které popisujeme v následujícím textu, mu lze zabránit:

- Držte řetězovou pilu pevně oběma rukama, přičemž palce a prsty obepínají rukojeti řetězové pily. Svě tělo a ruce dejte do takové polohy, ve které budete moci nejlépe odolat silám zpětného nárazu. V případě uskutečnění vhodných opatření může obsluha síly zpětného nárazu zvládnout. Řetězovou pilu nikdy nepouštějte z rukou.
- Vyhněte se abnormálním polohám těla a neřežte ve větší výšce, jako jsou Vaše ramena. Tím se zabrání neúmyslnému dotyku s hrotem vodící lišty a umožní se lepší kontrola řetězové pily v neočekávaných situacích.
- Používejte výhradně výrobcem předepsané náhradní vodící lišty a pilové řetězy. Nesprávné náhradní vodící lišty a pilové řetězy mohou mít za následek roztržení řetězu nebo vyvolat zpětný náraz.
- Dodržujte pokyny výrobce pro broušení a údržbu pilového řetězu. Příliš nízké omezovače hloubky zvyšují možnost vzniku zpětného rázu.

## **DŮLEŽITÉ POKYNY PRO OSOBNÍ BEZPEČNOST:**

### **1) Pokyny pro bezpečný provoz řetězové pily:**

- **POZOR!** Akumulátorová řetězová pila může být nebezpečná, pokud se nepoužívá v souladu s pokyny doporučenými výrobcem. Je důležité aby si uživatel přečetl tento návod k použití a porozuměl pokynům.
- Akumulátorová řetězová pila není určeno k používání osobám mladším 18 let a osobám kterým fyzická, smyslová nebo mentální neschopnost či nedostatek zkušeností a znalostí zabráňuje v jejím bezpečném používání s výjimkou případů, kdy na dohlížící kompetentní osoba, nebo pokud od ní dostávají přesné pokyny, jak mají akumulátorovou řetězovou pilu používat. Dávejte pozor na děti, abyste zajistili, že se nebudou moci s tímto elektronářadím hrát.
- Vaše nářadí vždy bezpečně skladujte. Nepoužívané nářadí by mělo být uloženo na suchém a vyvýšeném místě, nebo uzamčené, mimo dosah dětí.
- Dbejte na to, aby rukojeti byly vždy suché, nebyly zaolejované nebo mastné.
- Při práci musíte řetězovou pilu ovládat oběma rukama.
- Před napnutím řetězu, její výměnou nebo před odstraněním poruchy musí být řetězová pila vypnutá.
- Během pracovních přestávek pilu odložte tak, aby nikoho neohrozila. Nezapomeňte aktivovat řetězovou brzdu, vypněte motor a mějte na ni stále dobrý výhled.
- Při zapnutí musíte řetězovou pilu bezpečně podepřít a pevně držet. Řetěz a lišta musí být volně.
- Řetězová pila smí být uvedena do chodu jen kompletně smontovaná. Nesmí chybět žádné ochranné části.
- Pokud na pile zaznamenáte změny, okamžitě ji vypněte.
- Kvůli případným úrazům mějte vždy připravenou lékárničku.
- Při dotyku řetězové pily se zeminou, kameny, hřebíky nebo jinými cizími tělesy prosím okamžitě pilu vypněte a zkontrolujte řetěz a lištu.
- Dbejte na to, aby do půdy nebo kanalizace nepronikl žádný olej z řetězu - kvůli ochraně životního prostředí. Řetězovou pilu vždy odkládejte na podložku, neboť z lišty nebo řetězu může vždy ukápnout trochu oleje.
- Řetězovou pilu nepoužívejte ve špatném počasí (mlha, déšť, silný vítr, velká zima, atd.) Práce ve špatném počasí představuje riziko uklouznutí na zledovatělé ploše nebo nepředvídatelnost směru pádu káceného stromu, atd.

- V žádném případě pilu neupravujte. Při opravě používejte pouze originální díly - v opačném případě může dojít ke zranění.

### **2) Pokyny kvůli nebezpečí zpětného nárazu:**

- Pokud možno používejte na řezání kozu.
- Vždy se dívejte na špičku lišty.
- Řez začínáte výlučně s běžící pilovým řetězem, nikdy nezapínejte stroj s přiloženou řetězem k řezanému předmětu.
- Takzvané zapichovací řezy pomocí špičky lišty smí provádět pouze vyškolení pracovníci.

### **3) Pokyny pro bezpečnou techniku práce:**

- Práce na žebřících, lešeních nebo stromech je zakázána.
- Zajistěte dřevo tak, aby se během řezání nemohlo otočit.
- Dávejte pozor na roztřepené dřevo aby nedošlo k poranění.
- Nepoužívejte řetězovou pilu na páčení nebo přesouvání dřeva.
- Prořízněte pouze spodní stranou lišty. Při řezání horní stranou je řetěz srážená zpět ve směru piloun.
- Dbejte na to, aby ve dřevě nebyly kameny, hřebíky nebo jiné cizí tělesa.
- Dbejte na to, aby běžící pila nepřišla do kontaktu s půdou a s drátěnými ploty.

### **OCHRANNÉ PRACOVNÍ PROSTŘEDKY:**

- Ochranná přilba
- Ochrana sluchu
- Ochranné brýle
- Rukavice určené pro práci s řetězovou pilou
- Kalhoty určené pro práci s řetězovou pilou
- Boty určené pro práci s řetězovou pilou - ocelová špička a protiskluzová podrážka
- Pracovní oblečení nesmí být volné avšak ani příliš těsné.

### **BEZPEČNOSTNÍ POKYNY PRO AKUMULÁTOR A NABÍJEČKU**

- Před prvním použitím akumulátoru a nabíječky si pozorně přečtete návod k obsluze.
- 1. Ověřte, zda elektrický proud, který je k dispozici ve vaší síti, je shodný s tím, který je uveden na nabíječce akumulátoru.
- 2. Nedovolte aby vlhkost, déšť či stříkající voda dosáhly na místo nabíjení akumulátoru.
- 3. Nenabíjejte akumulátor, když je teplota pod 10 ° C nebo nad 40 ° C. Nabíjení akumulátoru při extrémních teplotách může snížit jeho životnost.
- 4. S poškozeným akumulátorem, který již nelze nabít, je třeba zacházet jako s nebezpečným odpadem. Neodhazujte akumulátor do smetí, ohně ani vody.
- 5. Používejte pouze akumulátor a nabíječku schválenou výrobcem pro použití v daných zařízeních.
- 6. Udržujte nabíječku čistou, mimo prachu a nečistot.
- 7. Vždy odstraňte akumulátor před opravou zařízení.
- 8. Překryjte kontakty akumulátoru, abyste předešli zkratu.
- 9. Vyhněte se nebezpečí výbuchu!
- 10. Nekuřte během nabíjení akumulátoru nebo na místě jeho uskladnění. Z zkažených akumulátorů může unikát výbušný plyn vodík který se může vznítit od otevřeného plamene nebo jiskry.
- 11. V případě požáru se snažte uhasit oheň.
- 12. Akumulátor a nabíječka se během nabíjení mírně zahřívají.

### **Chemické nebezpečí:**

Neotvírejte obal akumulátoru. Chraňte akumulátor před nárazem. Pokud dojde k vytečení elektrolytu z akumulátoru, je nezbytné zabránit styku s pokožkou. Pokud přece dojde ke kontaktu elektrolytu s

pokožkou, opláchněte postižené místo ihned s vodou. V případě, že se vám elektrolyt dostane do očí, okamžitě vyhledejte lékaře.

### **Nabíjení:**

Připojte ke zdroji napájení 230 V a spojte nabíjecí kabel s nabíjecím modulem. Vložte baterii do nabíječky, ujistěte se, že je polarita (+ / -) správná! Když je baterie nabíjena, svítí červená kontrolka. Důležité: pokud se červená kontrolka nerozsvítí okamžitě po vložení baterie, která byla právě používána, odpojte baterii a vložte ji po několika minutách do nabíječky zpět. Běžný čas nabíjení je kolem 1 - 1,5 hodin. Po této době nabíjecí zařízení zajistí, že bylo dosaženo plně nabitého stavu. Baterie je tepelnou pojistkou chráněna proti přehřívání, proto může v nabíječce zůstat delší dobu bez poškození (nicméně, ne déle než 24 hodin). Zahřátí baterie a nabíjecího zařízení na konstantní teplotu je normální a není známkou poškození. Podstatně zkrácený provozní doba baterie znamená, že musí být baterie vyměněna.

## **POUŽITÍ A MONTÁŽ**

- Při manipulaci s akumulátorovou řetězovou pilou používejte vždy vhodné pracovní rukavice.
- Před zahájením montáže, zařízení vypněte a vytáhněte akumulátor ze zařízení, abyste zabránili jeho nechtěnému spuštění a následnému možnému poranění.
- Akumulátor vkládejte až tehdy, když je řetězová pila kompletně smontovaná.

### **MONTÁŽ ŘETĚZU A VODÍCÍ LIŠTY:**

- Používejte pouze pilové řetězy s tloušťkou článku 1,1 mm.
- Všechny součástky opatrně rozbalte.
- Akumulátorovou řetězovou pilu umístěte na rovnou plochu.
- Odstraňte kryt hnacího ozubeného kolečka uvolněním aretačního knoflíku.
- Vložte vodící lištu a umístěte na ni řetěz tak, aby zuby hnacího ozubeného kola zapadly do článků řetězu a spodní část vodící lišty byla umístěna do drážky.
- Nasadte řetěz okolo hnacího ozubeného kola, a lištu posuňte tak, aby čep napínacího kolíku přesně dosedl do otvoru v liště. Čep musí být v otvoru vidět.
- Směr otáčení řetězu pily je daný 2 šipkami umístěnými na krytu hnacího ozubeného kola.
- Řetěz musí být nainstalována na lištu tak, aby řezací zuby pracovali ve stejném směru jako běží řetěz. Zuby řetězu musí na horní straně vodící lišty směřovat dopředu.
- Nasadte zpět kryt hnacího ozubeného kola a trocha utáhněte aretační knoflík.
- Řetěz pily teď ještě není napnutá. Napínání řetězu se provádí podle postupu, který je popsán v části "Napínání pilového řetězu".

### **NAPÍNÁNÍ PILOVÉ ŘETĚZY:**

- Napnutí řetězu třeba zkontrolovat vždy před začátkem práce s akumulátorovou řetězovou pilou, po uskutečnění několika prvních řezů a přibližně po každých 10 minutách práce.
- Především při použití zcela nové řetězy třeba na začátku počítat se zvýšenou roztažností řetězu.
- Životnost řetězu závisí v rozhodující míře od dostatečného mazání a od správného napnutí řetězu při používání.
- Nenapínejte řetěz když je zahřátá, protože po ochlazení se zkrátí a byla by na čepeli příliš napnutá.
- Akumulátorovou řetězovou pilu umístěte na rovnou plochu.
- Otočte aretační knoflík o cca 1-3 obrátky proti směru pohybu hodinových ručiček, abyste uvolnili aretaci vodící lišty.
- Zkontrolujte, zda články řetězu přesně dosedají do vodící lišty a na hnací ozubené kolo.
- Otáčejte kroužek napínání řetězu při současném přeskakování ve směru pohybu hodinových ručiček tak dlouho, až dosáhnete správné napnutí řetězu. Zaskakovací mechanika zabraňuje tomu, aby se napnutí řetězu uvolnilo. V případě, že kroužkem napínání řetězu je možné otáčet jen těžko uvolněte aretační knoflík otočením proti směru pohybu hodinových ručiček. Aretační knoflík se smí otáčet s kroužkem napínání řetězu současně.
- Pilový řetěz je správně napnutý tehdy, když se dá ve střední poloze vodící lišty nadzvednout o cca 5-10

mm.

- Jestliže byla řetěz napnutý příliš mnoho, otočte kroužek napínání řetězu proti směru pohybu hodinových ručiček a řetěz uvolněte.
- Když je řetěz napnutý, zafixujte vodící lištu otáčením aretačního knoflíku ve směru pohybu hodinových ručiček. Není třeba použít žádný nástroj.

### **NAPLNĚNÍ OLEJOVÉ NÁDRŽE A MAZÁNÍ PILOVÉ ŘETĚZY:**

- Akumulátorová řetězová pila je dodávána bez naplněného oleje v nádrži.
- Akumulátorovou řetězovou pilu umístěte na rovnou plochu tak, aby se uzávěr olejové nádrže nacházel nahoře.
- Pomocí hadříku vyčistěte prostor okolo uzávěru olejové nádrže a uzávěr odšroubujte.
- Ujistěte se, že uvnitř nádrže nejsou žádné nečistoty.
- Naplňte olejovou nádrž olejem po značku "max" (maximální hladina stavu oleje). Hladinu oleje můžete sledovat přes průzor olejové nádrže.

### **UPOZORNĚNÍ:**

Na mazání řetězu používejte výhradně biologicky rychle odbouratelné olej pro (podle normy RAL-UZ 8), abyste zabránili poškození řetězu. V žádném případě nepoužívejte recyklovaný olej ani použitý, odpadní olej. V případě použití nedoporučeného oleje záruka na produkt nebude platná.

- Uzávěr nádrže na olej našroubujte opět na původní místo.
- Nechte řetězovou pilu běžet 30 sekund, abyste olej přečerpali.

**UPOZORNĚNÍ:** Na odvzdušňování nádrže na olej se v uzávěru olejové nádrže nacházejí malé vzduchové kanálky. Abyste zabránili vytečení oleje, když s akumulátorovou řetězovou pilou nepracujete, postavte ji vždy do vodorovné polohy tak, aby se uzávěr olejové nádrže nacházel nahoře.

Používání akumulátorové řetězové pily bez oleje nebo s nízkým stavem oleje má za následek její poškození. Životnost řetězu a její řezný výkon závisí na optimálnímu mazání řetězu. Z tohoto důvodu se řetěz během používání pily automaticky maže olejem.

### **UPOZORNĚNÍ:**

Při nízké teplotě olej velmi zhoustne, čímž se sníží průtok oleje k řetězu.

### **MONTÁŽ A DEMONTÁŽ AKUMULÁTORU:**

- Během montáže nebo demontáže akumulátoru držte akumulátorovou řetězovou pilu a akumulátor pevně v ruce. V opačném případě by mohlo dojít k jejich vysmeknutí a následnému poškození nebo osobnímu poranění.
- Před montáží nebo demontáží akumulátoru vždy akumulátorovou pilu vypněte.
- Vložte akumulátor do zařízení. Měli byste slyšet cvaknutí pojistky. Ujistěte se, že akumulátor je v zařízení správně namontován. V případě nesprávné montáže by akumulátor mohl ze zařízení vypadnout a způsobit zranění Vám nebo osobám nacházejícím se ve vaší blízkosti.
- Pro vyjmutí akumulátoru ze zařízení stiskněte uvolňovací tlačítko a následně akumulátor vyjměte ze zařízení potáhnutím směrem dozadu.

**UPOZORNĚNÍ:** Používejte pouze výrobcem doporučené akumulátory. V případě použití nevhodných akumulátorů pila nemusí nesprávně fungovat a může dojít k jejímu poškození.

### **ZAPNUTÍ A VYPNUTÍ AKUMULÁTOROVÉ ŘETĚZOVÉ PILY:**

- Akumulátorovou pilu startujte jen s namontovanou vodící lištou, řetězem a brzdou řetězu. Jinak může dojít k úrazu.
- Ujistěte se, že brzda řetězu se nachází ve vypnuté poloze. Akumulátorovou řetězovou pilu nenastartujete pokud se brzda řetězu bude nacházet v zapnuté poloze. Brzdu řetězu nastavíte do vypnuté polohy tak, že ji potáhnete směrem k motoru.

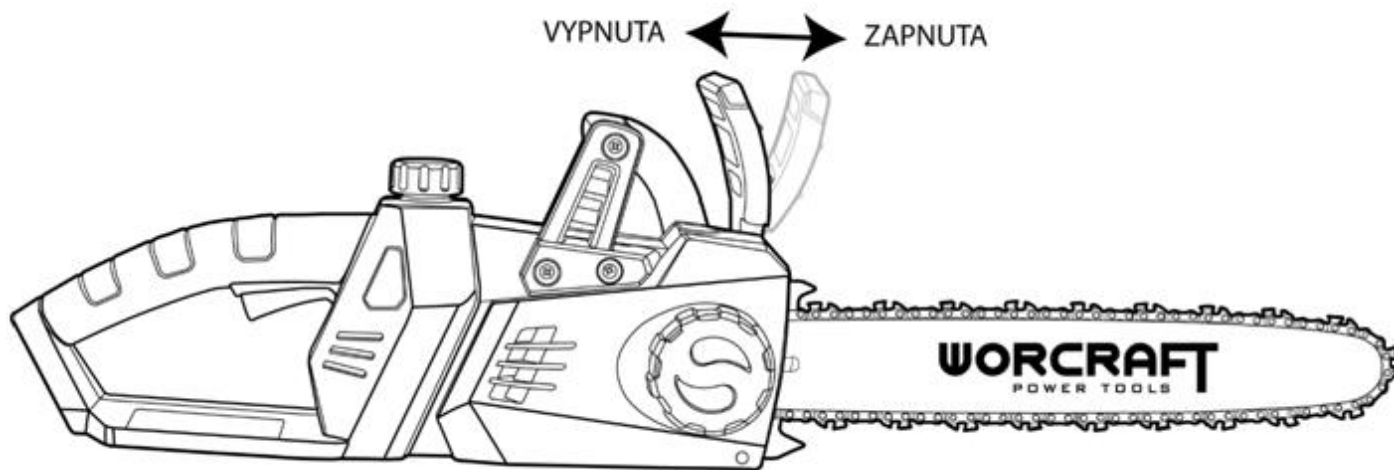

- Akumulátorovou řetězovou pilu držte vždy oběma rukama, a to přední rukojeť levou rukou a zadní rukojeť pravou rukou. Rukojeti držte neustále úplným držením palci i prsty.
  - Ujistěte se, že se řetěz ani lišta ničeho nedotýkají a nic nemůže bránit jejich volnému pohybu.
  - Pro zapnutí akumulátorové řetězové pily nejprve stiskněte uzamykací tlačítko pro ON / OFF přepínač (3) a stiskněte a podržte ON / OFF přepínač (2). Po nastartování můžete uzamykací tlačítko pro ON / OFF přepínač (3) uvolnit.
  - Pro vypnutí akumulátorové řetězové pily uvolněte ON / OFF přepínač (2).
- UPOZORNĚNÍ:** Z bezpečnostních důvodů se ON / OFF přepínač (2) nelze zaaretovat, ale musí zůstat po celou dobu řezání stále stlačený.
- Abyste ušetřili energii, zapínejte akumulátorovou řetězovou pilu jen tehdy, když ji používáte.

#### **BEZPEČNOSTNÍ ŘETĚZOVÁ BRZDA / KRYT PŘEDNÍ RUKOJETI:**

- Pila obsahuje bezpečnostní řetězovou brzdu která okamžitě zastaví řetěz pily pokud dojde ke zpětnému nárazu. Řetězová brzda snižuje riziko nehody, ovšem pouze sám uživatel se mu dokáže plně vyhnout.
- Řetězová brzda se zapíná ručně (Vaší levou rukou) nebo automaticky mechanismem setrvačnosti.
- Řetězovou brzdu aktivujete zatlačením směrem k pilové řetězu.
- Tento pohyb spustí pružinový mechanismus který zabrzdí pohonný systém motoru.
- Řetězová brzda slouží také jako ochrana levé ruky před kontaktem s řetězem.
- Řetězovou brzdu používejte jako "ruční brzdu" při přenosu pily z místa na místo. Předejdete tak kontaktu zahájené pily s Vaší nohou, jinou osobou nebo předmětem.
- Zpětný náraz pily dokáže být velmi náhlý a prudký, avšak většina Zpětný náraz je slabá a tedy nedojde k aktivaci řetězové brzdy. Během Zpětný náraz je důležité aby uživatel držel pilu pevně.
- Způsob aktivace řetězové brzdy (automaticky nebo manuálně) závisí na síly zpětného rázu, polohy řezaného materiálu a vodící lišty.
- Řetězová brzda je navržena tak aby se v případě prudkého silného najednou když zóna nebezpečí zpětného nárazu příliš daleko od uživatele zapnula automaticky mechanismem setrvačnosti.

#### **VYSVĚTLENÍ SPRÁVNÉHO POSTUPU PŘI ZÁKLADNÍCH PRACÍCH:**

##### **a) Kácení stromů:**

Pokud řezání kmenů na špalky a kácení uskutečňují dvě osoby současně, pak musí vzdálenost mezi osobou, která spílí strom, a osobou, která pracuje na stromě už kácení, být přinejmenším dvakrát větší, než je výška řezaného stromu. Při kácení je třeba dbát na to, aby nebyly žádné osoby vystavené nebezpečí, a aby nebyly zasaženy žádné napájecí, elektrické či jiné vedení, a aby nevznikly žádné věcné škody. Pokud se strom ocitne v kontaktu s elektrickým či jiným vedením, třeba okamžitě informovat příslušného správce vedení. Při řezání na svahu se musí pracovník obsluhující akumulátorovou řetězovou pilu nacházet vždy nad řezáním stromem, protože po skácení bude kmen pravděpodobně klouzat nebo valit směrem dolů. Před kácením je nutné si naplánovat únikovou cestu a podle potřeby si ji předem uvolnit. Úniková cesta má vést šikmo dozadu od předpokládané pádové linie stromu. Před kácením je třeba posoudit sklon kmene, polohu větších větví a směr a sílu větru tak, aby bylo možné určit směr pádu stromu. Ze stromu je třeba odstranit

nečistoty, kameny, volnou kůru, hřebíky, svorky a zbytky drátu.

#### **b) Provedení vrubové (klínovitého) zářezu:**

V pravém úhlu ke směru a ze strany budoucího pádu stromu vyřízneme klín do hloubky 1/3 průměru kmene. Nejprve provedeme dolní vodorovný zářez. Tím je zabráněno sevření lišty s řetězem při provádění druhého shora šikmo vedeného zářezu.

#### **c) Provedení finálního řezu při kácení:**

Finální řez nasadíme ve výši alespoň 50 mm nad vodorovným zářezem a z druhé strany, než kde je proveden klínovitý zářez. Finální řez tedy vedeme rovnoběžně s protilehlým vodorovným zářezem. Finální řez vedeme pouze tak hluboko, aby zůstalo zachováno lomové jádro kmene, které může při pokládání kmene sloužit jako pomyslný kloubový závěs. Jádro brání tomu, aby se kmen otáčel a položil se do nesprávného směru. Jádro nedopiľujeme. V okamžiku, kdy se finální řez přiblíží k jádru by měl strom už začít padat. Pokud se začne ukazovat, že strom lze nepadne do požadovaného směru, nebo se nakloní zpět a sevře pilovou lištu, je třeba přerušit provádění finálního řezu a na přesměrování kmene do požadovaného směru je třeba použít klíny ze dřeva, plastu nebo hliníku. Jakmile strom začne padat, vyjmeme řetězovou pilu z řezu, vypneme ji, odložíme a plánovanou únikovou cestou opustíme nebezpečný prostor. Pozor na spadlé větve a jiné překážky na zemi a na možnost zakopnutí při rychlém ústupu.

#### **d) Odvětvování:**

Pod pojmem odvětvování rozumíme oddělování větví od pokácených kmene. Při odvětvování nejprve větší, směrem dolů orientované větve ponecháváme, protože kmen podpírají. Menší větve, oddělíme jedním řezem. Větve, které jsou mechanicky napružené, třeba řezat zdola nahoru, aby bylo zabráněno zaklínění pily.

#### **e) Zkracování kmene:**

Pod pojmem zkracování kmene rozumíme řezání již pokácených kmene na části / špalky. Při řezání dbejte na pevný a jistý postoj a rovnoměrné rozložení hmotnosti těla na obě nohy. Pokud je to možné, měl by být kmen podepřen větvemi, trámům nebo klíny a zajištěn proti pohybu. Řiďte se jednoduchými pokyny pro usnadnění řezání. Pokud kmen rovnoměrně doléhá na zem po celé své délce, pílime ho shora. Pokud kmen stromu leží na zemi pouze na jedné straně, pak nařežeme kmen nejprve zdola do 1/3 průměru kmene a zbytek řezu provedeme shora oproti spodnímu řezu. Pokud strom doléhá k zemi na obou koncích, potom nařežeme kmen nejprve shora do 1/3 průměru kmene, a pak dopil zbývající 2/3 průměru kmene zdola proti hornímu řezu. Při řezání na svahu vždy stojíme nad kmenem, abychom měli plnou kontrolu nad pilou iv okamžiku "proříznutí", snížíme na konci řezu tlak na pilu, aniž bychom uvolnili pevné držení rukojetí řetězové pily. Dbáme, aby se řetěz pily nedotkla země. Po dokončení řezu počkáme, dokud se řetěz pily úplně zastaví, a až potom řetězovou pilu odložíme. Při procházení od jednoho stromu k druhému vždy motor řetězové pily vypínáme.

#### **POUŽITÍ ZUBŮ OPĚRKY:**

Zapíchněte zubovou opěrku do kmene a použijte ji jako opěrný bod. Obloukovými řeznými pohyby se lišta bude dostávat do dřeva. V případě potřeby postup několikrát opakujte a změňte místo zabodnutí opěrky.

- **VAROVÁNÍ!** Občas může dojít k zaseknutí zaseknutí řetězu - před jejím uvolněním vypněte pilu.

#### **ÚDRŽBA:**

- **Před údržbou a čištěním zařízení vypněte a vytáhněte akumulátor ze zařízení, abyste zabránili jeho nechtěnému spuštění a následnému možnému poranění.**

Pro zajištění dlouhodobé a spolehlivého provozu akumulátorové řetězové pily pravidelně provádějte následující údržbu:

- Pro bezpečné a správné fungování udržujte akumulátorovou řetězovou pilu a její větrací otvory vždy v

čistotě.

- Pravidelně kontrolujte akumulátorovou řetězovou pilu z hlediska viditelného poškození, prověřte, zda není uvolněná, vysmeknutí nebo poškozená řetěz.
- Zkontrolujte zda nejsou uvolněné nebo poškozené některé jiné konstrukční součástky akumulátorové řetězové pily.
- Zkontrolujte, zda jsou správně namontovány a nepoškozené kryty a ochranné prvky. Před použitím proveďte případně potřebnou údržbu nebo opravu produktu.

**UPOZORNĚNÍ:** Před odesláním akumulátorové řetězové pily do servisu nezapomeňte vyprázdnit olejovou nádrž.

### **VÝMĚNA / OBRÁCENÍ ŘETĚZU A VODÍCÍ LIŠTY:**

- Zkontrolujte řetěz a vodící lištu podle části "Napínání pilového řetězu".
- Opotřebovanou čepel vyměňte.
- Zkontrolujte hnací ozubené kolo. Když se hnací ozubené kolo následkem vysokého zatížení opotřebuje nebo poškodí, je třeba ho vyměnit. Výměnu smí provádět pouze autorizované servisní středisko.

### **BRUSKY ŘETĚZOVÝCH PIL**

Nikdy nebruste řetěz sami, kromě případu, že s tím máte zkušenosti. Nahrad'te řetěz náhradní řetězem nebo si dejte svou řetěz odborně nabrousit v autorizovaném servisním středisku.

### **KONTROLA OLEJOVÉ AUTOMATIKY**

Fungování automatického mazání řetězu můžete vyzkoušet tak, že pilu zapnete a hrotem ji držíte směrem ke kartonu nebo papíru položenému na zemi. Nedotýkejte se přitom pilovým řetězem země a udržujte bezpečný odstup cca 20 cm. Pokud se na papíře objevuje stopa po oleji, pracuje olejová automatika bezchybně. Pokud je nádržka na olej plná, a přesto se stopa po oleji neukáže kontaktujte autorizované servisní středisko.

### **PO SKONČENÍ PRÁCE / PŘED USKLADNĚNÍM**

- Před uskladněním vypusťte olej z nádrže na olej.
- Povrch pily vyčistěte pomocí měkkého kartáče a čisté hadříku. Nepoužívejte přitom vodu, rozpouštědla ani leštící prostředky. Odstraňte všechny nečistoty, především ty, které jsou usazeny na větracích otvorech motoru.
- Po 1-3 hodinách používání akumulátorové řetězové pily demontujte kryt hnacího ozubeného kola, vodící lištu a řetěz. Vyčistěte je pomocí kartáčku.
- Prostor pod krytem hnacího ozubeného kola, hnací ozubené kolo a upevnění vodící lišty vyčistěte pomocí kartáčku od usazenin.
- Vyčistěte olejovou trysku pomocí čistého hadříku. Ujistěte se, že jsou odstraněny piliny a nečistoty a trubky olejového systému nejsou ucpané.
- V případě dlouhodobého skladování akumulátorové řetězové pily, důkladně vyčistěte řetěz vodící lištu.
- Akumulátorovou řetězovou pilu skladujte na bezpečném a suchém místě mimo dosah dětí. Neukládejte na ni žádné jiné předměty.
- Dávejte pozor na to, abyste řetězovou pilu odkládali vždy ve vodorovné poloze tak, aby se olejová nádrž nacházela nahoře.
- Před odložením akumulátorové řetězové pily do původního obalu je třeba vyprázdnit všechny olej z olejové nádrže.
- V žádném případě akumulátorovou řetězovou pilu nijak neupravujte. Provedené nepovolené úpravy by mohly mít negativní vliv na bezpečnost produktu, zvýšit jeho hlučnost a zesílit vibrace.

## OCHRANA ŽIVOTNÍHO PROSTŘEDÍ:



Aby se zařízení nepoškodilo během přepravy, je dodáváno zabalené v pevném obalu. Většina z obalových materiálů je recyklovatelná. Tyto materiály odnesete do sběrný na recyklaci. Vyřazená zařízení předejte na prodejně. Prodejna zajistí likvidaci ekologickým způsobem. Vyřazené elektrické spotřebiče jsou recyklovatelné a nesmí se vyhazovat spolu s domácím odpadem! Prosíme vás, abyste nám aktivně pomáhali zachovat zdroje a chránit životní prostředí tak, že tento spotřebič zanesete do sběrného střediska (pokud máte tuto možnost).



# WORCRAFT

POWER TOOLS

## Záruční list / Warranty

Výrobní číslo:	Dátum prodeje:	Podpis a razítko prodejce:

Meno zákazníka (název firmy):	Adresa zákazníka (sídlo firmy):

<b>Zákazník svým podpisem potvrzuje, že mu bylo zařízení předvedeno a vysvětleno, že byl seznámen s návodem k obsluze, nasazením a užíváním stroje a že mu zařízení bylo vydáno kompletní.</b>	Podpis zákazníka:

## Záznamy o reklamaci – záručních opravách

Dátum přijetí reklamace:	Datum ukončení reklamace:	Evidenční číslo reklamace:	Podpis převedené záruční opravy (Záznam o neoprávněné reklamaci)	Razítko servisního technika:

### Podmínky záruky

- Dodavatel poskytuje na tento výrobek záruční dobu uvedenou v tomto záručním listu za podmínek dodržení způsobu používání a skladování výrobku v souladu s platnými podmínkami a normami, jako i návodem k obsluze. Záruční doba začíná běžet od data prodeje. Záruka na baterie je 12 měsíců.
- Prodoužená záruční doba 5 let se poskytuje na výrobek za podmínek, že tento výrobek je dodavatelem označený v seznamu výrobků s prodouženou zárukou, konečným zákazníkům je spotřebitel a výrobek nebude používán na komerční nasazení. Prodoužená záruka je podmíněna pravidelnými servisními prohlídkami v autorizovaných servisních střediscích dodavatele.
- Záruční doba se prodoužuje o dobu, po kterou byl výrobek v záruční opravě a je o tom uveden záznam v seznamu o záručních opravách tohoto záručního listu. Právo na záruční opravu si spotřebitel může uplatnit v některém autorizovaném servisním středisku, podle příloženého seznamu A servisních středisek. Servisní střediska B převádějí záruční opravy pouze na produkty, které byly prodány v jejich provozech. Seznam servisních středisek je pravidelně aktualizován u prodejců a na stránce dovozu: [www.strendpro.sk](http://www.strendpro.sk).
- Servisní středisko je povinné zajistit záruční opravu v zákonem stanovené lhůtě. Zákonem stanovená lhůta pro vyřízení reklamace začíná běžet dnem následujícím po datu přijetí reklamace v servisním středisku..
- Bezplatná záruční oprava nemůže být uplatňována pokud jde o poruchy, které byly způsobeny používáním výrobku v rozporu s ustanoveními uvedenými v návodu k obsluze, nesprávnou manipulací, mechanickým poškozením, běžným mechanickým opotřebením dílů způsobeným provozem stroje, vinou obsluhy, živelnou pohromou, neoprávněným zásahem do výrobku, poruchy zapříčiněné použitím nevhodných náhradních dílů, použitím nevhodného paliva, a zřejmě přetížení stroje v důsledku trvalého překračování horní hranice výkonu. Práce spojené s čištěním, základní údržbou, ošetřováním nebo nastavením zařízení, které může převést obsluha a jsou uvedeny v návodu k obsluze, nespádají do rozsahu záruky.
- Za běžné opotřebením dílů se zvažují hlavně opotřebením: všech rotujících a pohyblivých částí, řezných částí a jejich krytů, střížných šroubů a klínů, převodových a klínových řemenů, řetězových převodů, třecí plochy brzd a spojek, dezény pneumatik a díly běžné údržby jako jsou: vzduchové, hydraulické a olejové filtry, zapalovací svíčky, olejové a chladicí náplně.
- Z prodoužené záruky jsou vyjmuty části strojů a zařízení, na které je konkrétní výrobce poskytuje kratší záruku jako dodavatel na samotný výrobek, ve kterém jsou namontovány. Do této kategorie částí patří: akumulátory, žárovky a podobně.
- Právo uplatnit nároky plynoucí ze záruky má vlastník výrobku, pokud tak učiní nejpozději v poslední den záruční doby.
- Při reklamaci se postupuje podle příslušných ustanovení občanského zákoníku a Zákona o ochraně spotřebitele.
- Servisní prohlídky, které jsou podmínkou prodoužené 5 leté záruky, musí být prováděny pouze v autorizovaném servisním středisku dodavatele, v pravidelných intervalech a období mezi jednotlivými prohlídkami nesmí překročit dobu 12 měsíců. První servisní prohlídka musí být provedena nejpozději do 12 měsíců od data prodeje výrobku. Servisní prohlídky provádějí servisní střediska v období posledních tří a prvních dvou měsíců kalendářního roku. Každá servisní prohlídka musí být zaznamenána v tomto záručním listě s uvedeným datem prohlídky, podpisem a razítkem servisního střediska. Servisní prohlídkou se rozumí kontrola stroje, výměna náplní a filtrů dle doporučení výrobce, výměna opotřebených a poškozených dílů, které mohou ovlivnit poškození nebo opotřebením jiných dílů a samotné nastavení stroje. Úkon servisní prohlídky a použitý materiál se účtuje dle platného ceníku servisního střediska.

Při uplatňování reklamace je reklamující povinen předložit k reklamaci čistý a kompletní výrobek, doklad o koupi nebo vyplněný a potvrzený záruční list. V případě prodoužené záruky, záznamy o servisních prohlídkách a daňové doklady za jednotlivé prohlídky. Při nesplnění některé z podmínek prodoužené záruky uvedené v tomto záručním listu, se na výrobek poskytuje záruční doba 2 roky.

### ZÁRUČNÍ A POZÁRUČNÍ SERVIS PROVÁDÍ ZÁSTUPCE VÝROBCE

Zplnomocněný zástupce výrobce: Slovakia Trend Export-Import s.r.o., Michalovská 87/1414, 073 01 Sobrance

Fax: (056) 652-2329 Tel: 0915 392 687 E-mail: [servis@slovakia-trend.sk](mailto:servis@slovakia-trend.sk)

**AKUMULÁTOROS LÁNCFŰRÉS**

**HASZNÁLAT:**

A láncfűrész faanyagok (fagerendák, deszkák, ágak, fa törzsek stb.) Vágására és fák vágására tervezték. A fűrész nem sziklák vágására szolgál.

A berendezést csak az előírt célra használja. Minden más felhasználás helytelen felhasználásnak minősül. A felhasználó/ kezelő, és nem pedig a gyártó, lesz felelős a bármiféle meghibásodás, vagy sérülés esetén, ami ezen nem megfelelő használat miatt keletkezik. Ne feledje, hogy a készülék nem alkalmas kereskedelmi vagy ipari használatra. A garancia nem érvényes, amennyiben a berendezést kereskedelmi, ipari vagy más hasonló célra használja.









**A KÉSZÜLÉK RÉSZEI:**

1	Hátsó fogantyú	11	Vezető lista
2	ON / OFF kapcsoló	12	Lánc
3	Záró kapcsoló az ON / OFF gomra	13	Láncfeszítő gyűrű
4	Olaj tartály fedele	15	Hajtóműház védőburkolata
5	Elülső fogantyú	17	Akumulátor
6	Lánc fék / Az elülső fogantyú fedele	19	Rögzítő csavar
7	Olajtöltési állapotjelző	20	Hajtó fogaskerék
8	Fogas kartámasz	21	Olej fúvóka
9	Láncvédő	22	Tömítés

**A CSOMAGOLÁS RÉSZE:**

- láncfűrész
- vezető lista
- vezető lista fedele
- lánc olaj
- lánc
- használati utasítás

**JELMAGYARÁZAT:**

	Vigyázat!		Mielőtt megtisztítaná, beállíthatja, vagy felügyelet nélkül rövid időre el szeretné hagyni, válassza ki az akkumulátort.
	Olvassa el a használati utasítást.		Használjon védőszemüveget
	Viseljen védőkesztyűt		Viseljen fülvédőt.
	Ne dobja a háztartási hulladékba. Ehelyett, környezetbarát módon, lépjen kapcsolatba az újrahasznosító központal. Kérjük, gondoskodjon a környezetvédelemről.		Nehasználja a láncfűrész esőben, és ne hagyja szabadon a készüléket, ha esik
	Garantált hangteljesítményszint.		

**ÁLTALÁNOS BIZTONSÁGI ELŐÍRÁSOK:**

Olvassa el az elektromos szerszámhoz nyújtott biztonsági figyelmeztetéseket, utasításokat, illusztrációkat és műszaki adatokat. A továbbiakban leírt utasítások betartásának megszegése következményeként előfordulhat áramütés, tűz és/ vagy súlyos testi sérülés.

### **1) MUNKAHELYI BIZTONSÁG:**

- A munkaterület legyen tiszta, jól megvilágított. A rendetlenség vagy a rosszul megvilágított munkaterület könnyen balesetet okozhat.
- Ne használja az elektromos szerszámot robbanásveszélyes környezetben, éghető folyadék, gáz vagy por közelében. Az elektromos szerszámok szikrát gerjeszhetnek, ami meggyújthatja a port vagy a gőzt.
- Az elektromos szerszám használata közben ne tartózkodjon a közelben gyermek és más személy. Ha elterelik a figyelmét, elveszítheti a szalagcsiszoló feletti irányítást.

### **2) ELEKTROMOS BIZTONSÁG:**

- Az elektromos szerszám csatlakozódugója illeszkedjen a dugaszolóaljzathoz. A csatlakozót semmilyen módon sem szabad megváltoztatni. A szerszámot, amelynek a hálózati kábel csatlakozódugóján védő kolík van, soha ne csatlakoztassa elosztókhoz vagy más adapterekhez. Az eredeti csatlakozó és a megfelelő dugaszolóaljzat használata csökkenti az áramütés veszélyét. A sérült vagy összegabalyodott kábel növeli az elektromos áramütés veszélyét. Ha a tápkábel sérült, ki kell cserélni a egyéni tápkábelre, amely rendelkezésre áll a gyártónál vagy annak képviselőjénél.
- A kezelő nem érintkezhet földelt felületekkel – például csövekkel, fűtéssel, tűzhellyel, hűtőszekrényel. Az áramütés fokozott kockázata áll fenn, ha teste földelt.
- Esőtől, nedvességtől, víztől tartsa távol az elektromos szerszámokat. Az elektromos szerszámokhoz soha ne érjen nedves kézzel. Az elektromos szerszámot soha ne mossa folyó víz alatt és ne merítse vízbe.
- A kábelt tilos túlterhelni. Soha ne használja a kábelt szállítására, húzására vagy dugója az elektromos kéziszerszámot. A kábelt tilos túlterhelni. Ne használja a kábelt az elektromos készülék hordozására, felakasztására vagy a csatlakozó aljzathoz történő kihúzására. Tartsa távol a készülék részeit hőtől, olajtól, éles peremektől vagy mozgó alkatrészekről. A sérült vagy összetekeredett kábel növeli az áramütés kockázatát.
- Soha ne használjon olyan elektromos eszközt, amelynek sérült a hálózati kábele vagy csatlakozódugója, illetve földre esett, vagy bármilyen módon sérült.
- Ha az elektromos szerszámot a szabadban használja, csakis kültéri használatra alkalmas hosszabbító kábelt használjon. Kiseb az áramütés veszélye, ha kültérre alkalmas hosszabbító kábelt használ.
- Ha elkerülhetetlen az elektromos szerszám nedves környezetben történő használata, használjon áramvédőkapcsolót. Az áramvédőkapcsoló használata csökkenti az áramütés kockázatát.
- Az „áramvédőkapcsoló (RCD)“ fogalom helyettesítendő az „áramkör főmegszakító (GFCI)“ vagy a „földzárlat megszakító (ELCB)“ fogalmával.
- Az elektromos kéziszerszámokat csak szigetelt markolási felületeknél fogva szabad tartania, mert használat közben a csiszológép rejtett kábellel vagy saját csatlakozószinórával érintkezhet.

### **3) SZEMÉLYI BIZTONSÁG:**

- Legyen elővigyázatos, ügyeljen arra, mit tesz, és megfontoltan lásson az elektromos szerszámmal végzendő munkához. Nem használjon elektromos szerszámot, ha fáradt vagy kábítószert, alkohol, gyógyszer hatása alatt áll. Az elektromos szerszám használata közben akár a pillanatnyi figyelmetlenség is súlyos sérüléshez vezethet.
- Mindig viseljen személyi védőfelszerelést és védőszemüveget. Csökkenti a sérülés kockázatát, ha az elektromos szerszám fajtájának megfelelő személyi védőfelszerelést visel: porvédő maszkot, csúszásmentes biztonsági cipőt, védősisakot vagy hallásvédőt.
- Kerülje a véletlen üzembe helyezést. Győződjön meg arról, hogy az elektromos szerszám kikapcsolt állapotban legyen, mielőtt csatlakoztatja az elektromos hálózathoz, illetve felemeli vagy szállítja azt. Balesethez vezethet, ha az elektromos szerszám szállítása közben ujját a kapcsolón tartja vagy a szalagcsiszolót bekapcsolva csatlakoztatja az áramellátásra.
- A villamos kéziszerszám bekapcsolása előtt távolítsa el a beállító szerszámokat vagy a csavarkulcsot. A forgó készülékrészben maradt szerszám, kulcs sérüléseket okozhat.
- Kerülje a természetellenes testtartást. Gondoskodjon róla, hogy stabilan álljon és ne veszítse el az egyensúlyát. Soha ne becsülje túl saját erejét. Ne használja az elektromos szerszámot ha fáradt.

- Viseljen megfelelő ruházatot. Ne viseljen bő ruházatot vagy ékszert. Tartsa távol a mozgó elemektől haját, ruházatát, kesztyűjét. A mozgó részek becsíphetik a laza ruházatot, ékszert vagy a hosszúhaját.
- Csatlakoztassa az elektromos szerszámot a porelszívóhoz. Ha felszerelhető porelszívó vagy -felfogó berendezés, győződjön meg róla, hogy ezeket megfelelően csatlakoztatja és használja. A porelszívás használata a porral kapcsolatos kockázatokat csökkenti.
- Biztosítsa ki a munkadarabot. Befogószerkezettel vagy satuval biztosabban tartható a munkadarab, mint kézzel. Rögzítse a munkadarabot egy stabil alapzaton.
- Ne használjon bármilyen szerszámot ha alkohol, kábítószer, gyógyszerek vagy más anyagok hatása alatt ál. j) Ez a készülék alkalmatlan olyan személyek (belértve gyerekek) használatára, akik csökkent fizikai, érzékszervi vagy mentális képességűek, illetve nem rendelkeznek kellő tapasztalattal és ismeretekkel, hacsak nem álnak felügyelet alatt, vagy utasításokat nem kaptak felhasználását illetően olyan személytől, aki a biztonságért felel. A gyermekeket felügyelni kell annak érdekében, hogy ne játsszanak a készülékkel.

#### **4) AZ ELEKTROMOS SZERSZÁM HASZNÁLATA ÉS KEZELÉSE:**

- Húzza ki az Elektromos szerszám hálózati csatlakozódugóját a csatlakozóaljzatból a szalagcsiszoló bármilyen meghibásodása esetén, a munka befelyezése után, vagy bármilyen tisztítás, karbantartási munkák, vagy a szerszám áthelyezés előtt.
- Ha az eszköz rendellenes hangot vagy szagot bocsájt ki, azonnal fejezze be a munkát.
- Az elektromos szerszámot ne terhelje. Az elektromos szerszám jobban és biztonságosabban fog működni, ha azon fordulatszámra fog vele dolgozni amelyre meglett tervezve. Használjon megfelelő eszközt, amely az adott célra volt szánva. A megfelelő eszközök a jó és biztonságos munkát eredményezik, amelyenre tervezve voltak.
- Ne használja az elektromos szerszámot, ha hibás a kapcsolója. Az az elektromos szerszám, amelyet nem lehet be- vagy kikapcsolni, veszélyes, ezért javításra szorul. A meghibásodott kapcsolót csakis igazolt szervízben javítsa.
- A készülék beállítása, alkatrészcsere és a készülék elrakása előtt húzza ki a hálózati csatlakozódugót az aljzatból. Ez az óvintézkedés megakadályozza az elektromos szerszám véletlen elindítását.
- A használaton kívüli elektromos szerszám is távol tartandó a gyermekektől. Ne engedje, hogy olyan személyek használják az eszközt, akik nem ismerik azt vagy nem olvasták el ezeket az utasításokat. Az elektromos szerszámok veszélyesek, ha tapasztalatlan személy használja őket. Az elektromos szerszámot száraz, biztonságos helyen tartsa.
- Ügyeljen az elektromos szerszámok alapos gondozására. Rendszeresen ellenőrizze, hogy hibátlanul működnek-e a mozgó részek. Ellenőrizze nem e sérültek a burkolatfedelek és más részek, amelyek veszélyeztethetik az elektromos szerszám biztonságos működését. A készülék használata előtt javíttassa meg a sérült részeket. Számos baleset oka a nem megfelelően karbantartott elektromos szerszám.
- Tartsa élesen és tisztán a vágószerszámokat. A gondosan ápolat vágószerszámok éles vágóélel kevésbé akadnak és könnyebben haladnak. A csomaghoz tartozó, illetve a gyártó által ajánlott tartozékokat használja, más tartozékok kárt okozhatnak vagy személyes sérülést.
- Az elektromos szerszámot, a tartozékokat, behelyező szerszámokat stb. a jelen utasításoknak megfelelően használja. Mindeközben vegye figyelembe a munkafeltételeket és az elvégzendő feladatot. Az elektromos szerszámok rendeltetésüktől eltérő használata veszélyes körülményekhez vezethet.

#### **5) AZ AKKUMULÁTOROS SZERSZÁM HASZNÁLATA:**

- Mielőtt behelyezi az akkumulátort, bizonyosodjon meg róla hogy a kapcsoló a „0-kikapcsolt” pozícióban van. Az akkumulátor behelyezése a bekapcsolt szerszámba veszélyes helyzetekhez vezethet.
- Az akkumulátor töltéséhez, kizárólag a gyártó által ajánlot töltőt használjon. A töltő használata más akkumulátor töltéséhez, annak sérülését vagy tűz keletkezését eredményezheti.
- Kizárólag olyan akkumulátort használjon ami az adott szerszámhoz hivatott. Más akkumulátorok használata, sérülést vagy tüzet okozhat.
- A használaton kívüli akkumulátoregységeket mindenfajta olyan fémtárgytól – például szorítótól, kulcsoktól, csavaroktól és egyéb, apró fémtárgyaktól – távol kell tartani, amelyek az akkumulátor kapcsokat rövidre zárhatnák. Az akkumulátorkapcsok rövidzárlata égési sérülést vagy tüzet okozhat.
- Az akkumulátorral bánjon kíméletesen. Durva bánásmód esetén az akkumulátorból vegyi anyag

szivároghat ki. Kerülje az ezzel való érintkezést. Ha mégis érintkezik ezzel a vegyi anyaggal, mossa meg az érintett területet folyóvízzel. Ha a folyadék belekerül a szemébe, azonnal forduljon orvoshoz. Az akkumulátorból kifröccsenő vegyi anyag súlyos sérülést okozhat.

- Az akkumulátort vagy a szerszámot tilos tűznek vagy erős hőhatásnak kitenni. A tűznek, vagy 130 ° C –nál magasabb hőmérsékletnek kitevés, robbanást okozhat.
- Tilos használni az akkumulátort vagy szerszámot, amely sérült vagy átépített. A sérült vagy módosított akkumulátorok kiszámíthatatlanul viselkedhetnek, és így tüzet, robbanás, vagy sérülésveszélyt okozhatnak.

## **6) SZERVIZ:**

- Az elektromos kéziszerszámot szakképzett javítóműhelynek kell javítania. Csak ugyanazok a pótalkatrészek használhatók. Ügyeljen arra, hogy az elektromos kéziszerszám biztonsága megmaradjon.

## **BISZTONSÁGI ELŐÍRÁSOK A LÁNCFŰRÉS HASZNÁLATÁHOZ:**

- Győződjön meg róla, hogy a fűrészelés során a test minden része biztonságos távolságra van a fűrészlánctól. Ellenőrizze, hogy a láncfűrész nem érint-e semmit a fűrészelés megkezdése előtt. Ha láncfűrészt használ, akkor egy kis figyelmetlenség okozhatja a ruházat vagy a test egy részének a fűrészláncolat általi fogását.
- Mindig tartsa a láncfűrészt a jobb kezével a hátsó fogantyú mögött és bal kezével az elülső fogantyúhoz. A láncfűrész fordított munkamenetben tartása növeli a sérülés kockázatát, és nem szabad használni.
- Az elektromos kéziszerszámot csak a szigetelt fogantyúk mögé kell tartani. A láncfűrész érintkezésbe kerülhet a rejtett elektromos vezetékkel. Ha a fűrészláncot az áram alatt lévő elektromos vezetékkel érintkeztetik, a szerszám fémrészei is keletkezhetnek, és áramütést okozhatnak.
- Biztonsági szemüveget és hallásvédőt kell használni. Más védőfelszerelés használata is ajánlott a fej, a karok, a lábak és a lábak védelme. Megfelelő védőfelszerelés csökkenti a fűrészláncolódás és a véletlen érintkezés kockázatát.
- Ne dolgozzon a láncfűrészen a fán. Ha a láncfűrészt használja a fán, fennáll a sérülés veszélye.
- Mindig szilárd helyzetet használjon, és csak akkor használja a láncfűrészt, ha szilárd, biztonságos és egyenletes felületen áll. Csúszó alap vagy instabil terület, amelyen állsz, létra, vezethet a mérleg elvesztéséhez vagy a láncfűrész vezérlésének elvesztéséhez.
- A mechanikai feszültség alatt álló ág vágása során számolja be az ágat, hogy vissza tudjon támadni. Ha a faanyagok mechanikai igénybevétele lehetővé teszi, akkor a feszített ága érintheti a kezelőt és / vagy húzza ki a láncfűrészt az irányításból.
- Különös figyelmet kell fordítani a kürtök és a fiatal fák vágására. A vékony anyag láncfűrészbe csapódhat és sztrájkolhat, vagy kiegyenlítheti.
- A láncfűrészt az elülső fogantyú megtartásával és mindig le kell kapcsolni, hogy a fűrészlánc elforduljon a testétől. Amikor a láncfűrészt hordja vagy láncolja, mindig húzza meg a védőburkolatot. A láncfűrész gondos kezelése csökkenti a láncfűrész véletlen érintkezésének lehetőségét.
- Tartsa be a kenés, láncfeszítés és tartozékcseré utasításait. Helytelenül feszített vagy kenéses láncfűrészek megszakíthatják vagy megnövelhetik a repedés veszélyét.
- Tartsa a fogantyúkat szárazra, tisztára, olajról és zsírról. Az olajos, olajozott fogantyúk csikorgatnak és elveszíthetik az irányítást.
- Csak fa fűrészeléséhez használható. Soha ne használjon olyan láncfűrészt olyan munkához, amelyet nem terveztek. Példa: Ne használjon láncfűrészt mesterséges anyagok, falazat vagy nem fa építőanyagok vágására. Láncfűrész használata a helyszínen végzett munka során veszélyes helyzeteket eredményezhet.

## **A VISZALÖKÉS KELETKEZÉSÉNEK OKAI ÉS HOGYN KELL MEGELŐZNI:**

- A hátsó ütközés akkor fordulhat elő, ha a vezetőcsúcs hegye megérint egy tárgyat, vagy amikor a fa könyöklődik, és a láncfűrész zárva van a vágásban.
- A fűrészárca érintése egyes esetekben váratlan, hátrafelé néző reakciót okozhat, ha a vezetőcsap felfelé mozog a kezelőhöz.
- A láncfűrész lezárása a vezetősín tetején élesítheti a sít a kezelő felé.
- Az ilyen reakciók bármelyike a fűrész feletti irányítás elvesztését eredményezheti, ami súlyos sérülést

okozhat. Ne használja kizárólag a láncfűrészekbe beépített biztonsági berendezéseket. Láncfűrészeként Önnek meg kell tennie a szükséges lépéseket, hogy a fűrészek sérülések és sérülések nélkül is dolgozhassanak. A reakció a kéziszerszámok helytelen és helytelen használatának következménye. Megfelelő megelőző intézkedések, amelyeket a következő szövegben leírunk, megakadályozhatják:

- A láncfűrész szilárdan tartsa mindkét kezével, hüvelykujjával és ujjával átfedve a láncfűrész fogantyút. Tegye fel a testét és a kezét olyan helyzetbe, ahol leginkább ellenállhat a hátsérülés erejének. Ha a megfelelő intézkedéseket meghozzák, az üzemeltető képes kezelni a visszafordulást. Soha ne húzza ki a láncfűrész a kezéből.
- Kerülje el az abnormális testhelyzeteket, és ne tolja magasabbra a vállát. Ez megakadályozza a véletlen érintést a vezetősín csúcsával és lehetővé teszi a láncfűrész jobb ellenőrzését váratlan helyzetekben.
- Csak a gyártó által előírt pótvezető rudakat és fűrészláncokat használja. Helytelen helyettesítő vezetősínek és fűrészláncok okozhatják a lánc törését vagy visszahúzódnak okozhatnak.
- Tartsa be a gyártó utasításait az őrlésre és a fűrészlánc karbantartására. A túl alacsony mélységátarólok növelik a visszadobás lehetőségét.

## **FONTOS ELŐÍRÁSOK A SZEMÉLYI BISZTONSÁGHOZ:**

### **1) A láncfűrész biztonságos üzemeltetésére vonatkozó iránymutatások:**

- **FIGYELMESZTETÉS!** Vezeték nélküli láncfűrész veszélyes lehet, ha nem használják az utasítások szerint a gyártó által ajánlott. Fontos, hogy a felhasználó olvassa el a kézikönyvet, és értelmezze az utasításokat.
- Vezeték nélküli láncfűrész nem használhatják olyan személyek 18 év alatti életkor és egyének fizikai, érzékszervi vagy mentális képességű, illetve tapasztalattal és tudással megakadályozza, hogy a termék biztonságos használata, kivéve, ha a felügyelt egy illetékes személy, illetve, ha belőle kapni pontos utasításokat csakúgy, mint a vezeték nélküli láncfűrész használatát. Ügyeljen arra, hogy a gyerekek, hogy nem lesz képes ezt a szerszámot játszani.
- A szerszámot mindig biztonságosan tárolhatók. A fel nem használt eszközöket kell tárolni száraz, emelt helyezni vagy elzárt gyerekek.
- Ügyeljen arra, hogy a fogantyúk mindig száraz, nem olajos vagy zsíros.
- A munka, szabályoznia kell a láncfűrész két kézzel.
- Mielőtt a lánc feszességét, vagy cserélje ki a hiba elhárítása előtt kell láncfűrész ki.
- Munka közben szünetek látta félre hogy veszélyeztesse senkinek. Ne felejtjük el, hogy aktiválja a láncfék, állítsa le a motort, és tartsa mindig a jó kilátás.
- az, hogy támogatni kell a láncfűrész és biztonságosan tartja. Lánc és bár szabadnak kell lennie.
- Láncfűrész lehet üzembe helyezni csak teljesen összeszerelt állapotban. Lehet, hogy nem marad ki semmilyen védő alkatrészeket.
- Ha az ipar változásokat észlel, azonnal kapcsolja ki.
- Tekintettel a lehetséges kár, mindig elő elsősegély csomag.
- Megható a láncfűrész a talajjal, kövekkel, szegekkel vagy más idegen anyag, kérjük, azonnal kapcsolja ki a fűrész, és ellenőrizze a lánc és a bárban.
- Legyen óvatos, ne a talaj, vagy a csatornahálózatba nem török lánc olaj - a környezet védelme érdekében. Tárolja a láncfűrész mindig a pad, mert a rúd vagy lánc lehet mindig eresz egy kis olajat.
- Ne használja a fűrész rossz időjárás (köd, eső, erős szél, nagyon hideg, stb) Munka rossz időjárás egy megcsúszás kockázatát egy jeges felszínén, illetve kiszámíthatatlansága irányába eső kivágott fa, stb
- Semmi esetre sem látta módosítani. Amikor a szervizelés csak eredeti alkatrészek - különben sérülést okozhatnak.

### **2) Irányelvek a hátsó ütközés kockázatára:**

- Ha lehetséges, használja a kecske vágására.
- Mindig nézze meg a rúd csúcsát.
- Csak futófűrészláncsal induljon el, soha ne indítsa el a gépet a vágott tárgyhoz csatlakoztatott láncsal.
- Az úgynevezett hornyolásokat csak szakemberek végezhetik a sínek csúcsa segítségével.

### **3) Biztonsági utasítások:**

- Létra, állványzat vagy fák használata tilos.
- Biztosítsa a fát, hogy a fűrészelés során ne tudjon forogni.
- A sérülések elkerülése érdekében vigyázzon a fűrészelt fára.
- Ne használjon láncfűrészeket a fa mozgatásához vagy mozgatásához.
- Mondja csak a sáv alját. Amikor a tetejére van láncolva, a lánc visszahúzódik az oszlop irányába.
- Ügyeljen arra, hogy a fa, a kövek, a körmök vagy más testek az erdőben legyenek.
- Győződjön meg arról, hogy a fűrészgép nem érintkezik a talajjal és a drótkerítésekkel

### **VÉDŐFELSZERELÉS:**

- Védő sisak
- Hallásvédelem
- Védőszemüveg
- A láncfűrészsel való munkavégzésre szánt kesztyűk
- A láncfűrészsel való munkavégzésre tervezett nadrágok
- Láncfűrész - acél csúcsra és csúszásgátló talpra tervezett cipő
- A munkaruha nem laza, hanem túl szoros

### **BISZTONSÁGI ELŐÍRÁSOK AZ AKUMULÁTOROS TÖLTŐHÖZ:**

- Az akumulátor és a töltő használata előtt figyelmesen olvassa el a használati utasítást
1. Bizonyosjon meg róla, hogy a hálózatban elérhető elektromos áram azonos e azal, amelyik az akumulátoros töltőn szerepel.
  2. Ne engedje hogy a nedveség, eső vagy a fröcskölő víz elérjen a akumulátor töltési pontjára.
  3. Netöltse az akumulátort, ha a hőmérséglet 10 °C alatt van vagy 40 °C fellet. Az akumulátor töltése szélsőséges hőmérségletekben csökkentheti a töltő élettartamát.
  4. A károsult akummulátorral, amelyet mánn nemlehet feltölteni, ugy kell bánni mind a veszélyes hulladékál. Nedobja az akumulátort a szemét közé, se a tűzbe és a vízbe.
  5. Csak a gyártó által jóvahagyot akumulátort és töltőt használja az eszközökön való használatra.
  6. A töltőt tartsa tisztá, távol a portól és a szennyezódésektől.
  7. A berendezés javítása ellőt, mindig távolítsa ell az akumulátort.
  8. Fedje le az akkumulátor érintkezőit a rövidzárlat elkerülése érdekében.
  9. Kerülje ell a robbanás veszélyét.
  10. Ne dohányozon az akumulátor töltése közben vagy ott ahol tárolt. Robbanásveszélyes gáz távozhat a sérült akkumulátoroktól, amelyek meggyulladhatnak nyitott lángtól vagy szikrától.
  11. Tűz esetén próbálja eloltani a tüzet.
  12. Az akumulátor és a töltő a töltés ideje alatt kissé felmelegednek.

### **Vegyvi veszély:**

Ne nyissa fel az akkumulátor csomagolását. Óvja az akkumulátort az ütésektől. Ha az elektrolit szivárgása következik be az akkumulátorból, feltétlenül gátolja meg a bőrrel való érintkezést. Amenyiben mégis érintkezik az elektrolit a bőrrel, azonnal mossa meg az érintett területet vízzel. Abban az esetben, ha elektrolit a szemébe kerül, azonnal forduljon orvoshoz.

### **Töltés:**

Csatlakoztasson egy 230 V-os a feszültségforráshoz, és kapcsolja össze a töltőkábelt a töltő moduluszhoz. Helyezze be az akkumulátort a töltőbe, győződjön meg róla, hogy a polaritás (+/-) helyes! Amikor az akkumulátor fel van töltve, a piros jelzőfény világít. Fontos: Ha a használt akkumulátor behelyezése után a vörös fény nem világít azonnal, húzza ki az akkumulátort, és néhány perc múlva helyezze vissza a töltőbe. A normál töltési idő körülbelül 1 - 1,5 óra. Ezután a töltőberendezés biztosítja a teljesen feltöltött állapot elérését. Az akkumulátor egy túlmelegedés elleni védelemmel ellátott hőbiztosíték rendelkezik, így a töltő hosszabb ideig károsodás nélkül (legfeljebb 24 óra) maradhat a töltő rendszerben. Az akkumulátor és a töltő állandó hőmérsékleten történő fűtése normális, és nem jelent kárt. Az akkumulátor rövidített üzemideje azt



jelenti, hogy az akumulátort kikell cserélni.

### **HASZNÁLAT ÉS SZERELÉS:**

- A láncfűrész mindig megfelelő kesztyűt kell használni.
- Az összeszerelés megkezdése előtt kapcsolja ki a készüléket, és húzza ki az akkumulátort a készülékből, hogy megakadályozza a készülék kijutását a nem kívánt indítás és az esetleges esetleges sérülés.
- Csak akkor helyezze be az akkumulátort, ha a láncfűrész teljesen fel van szerelve.

### **A VEZETŐ LISTA ÉS LÁNC SZERELÉSE:**

- Csak 1,1 mm-es cella vastagságú láncfűrészeket használjon.
- Óvatosan csomagolja ki az alkatrészeket.
- Helyezze a láncfűrész sík felületre.
- Távolítsa el a hajtómű lánckerékének fedelét a reteszelőgomb felengedésével.
- Helyezzük a vezetősín és elhelyezése a lánc, hogy a fogak a hajtómű illeszkedik a láncszem és alsó vezetőlemez helyettük a ritmusra.
- Tedd le a lánc körül a meghajtó lánckerék és csúsztassa vasúti úgyhogy csapszeggel szigorítás csak zárd be a lyukat a bárban. A tűnek láthatónak kell lennie a nyíláson.
- A láncfűrész irányát két nyíl adja meg a hajtókerék-fedélen.
- A lánc kell telepíteni a bárban, hogy a forgácsolófogak dolgozó azonos irányban futó lánc. A lánc fogainak a vezetősín tetején előre kell mutatniuk.
- Tegye vissza a fedelet a hajtómű és kissé húzza meg a rögzítő gombot.
- A fűrészlánc még nincs feszítve. Feszültségét a lánc szerint készült leírt módszer a „feszültség a lánc.”

### **A LÁNC FESZÍTÉSE:**

- Mindig ellenőrizze a láncfűrész feszességét, mielőtt a láncfűrész megmunkálná, miután elvégezte az első vágásokat és kb. 10 percnként.
- Különösen teljesen új lánc használata esetén meg kell kezdeni a megnövekedett lánc bővítést.
- A fűrészlánc élettartama nagymértékben függ a megfelelő kenés és a megfelelő láncfeszítés használat közben.
- Ne kapcsolja be a fűrészláncot, ha meleg, mert lehűlni fog, és túl feszes lesz a pengén.
- Helyezze a láncfűrész sík felületre.
- Forgassa el a reteszelőgombot kb. 1-3 fordulattal az óramutató járásával ellentétes irányba, hogy elengedje a vezetősín reteszelését.
- Ellenőrizze, hogy a láncszemek pontosan illeszkednek-e a vezetősínbe és a hajtókerékbe.
- Fordítsa el a láncfeszítő gyűrűt, miközben az óramutató járásával megegyező irányba ugrik, amíg a lánc feszessége helytelen. A rögzítő mechanizmus megakadályozza a feszültséget lánc fellazult. Ha a láncfeszítő gyűrűt csak el lehet forgatni, akkor a reteszelőgombot az elforgatással ellentétesen elforgathatja. A reteszelőgombot a láncfeszítő gyűrű egyszerre elforgathatja.
- A fűrészlánc megfelelően feszítve van, amikor a vezetősín középső helyzetében kb. 5-10 mm-rel felemelkedik.
- Ha a fűrészláncot túlságosan meghúzta, fordítsa el a láncfeszítő gyűrűt az óramutató járásával ellentétes irányba fogantyúkat és lazítsa meg a fűrészláncot.
- A fűrészlánc meghúzása után rögzítse a vezetősínt az óramutató járásával megegyező irányba történő forgatásával. Nincs szükség szerszámra.

### **AZ OLAJ TARTÁLY TÖLTÉSE ÉS A LÁNC KENÉSE:**

- A vezeték nélküli láncfűrész a tartályban lévő olaj nélkül szállítható.
- Helyezze a láncfűrész sík felületre úgy, hogy az olajtartály kupakja felfelé nézzen.
- Az olajtartály kupakjának környékét tisztítsa meg egy ruhával, és csavarja le a kupakot.
- Ellenőrizze, hogy nincs-e szennyeződés a tartály belsejében.

- Az olajtartályt töltsse be olajjal a "max" jelzéssel (maximális olajsint). Az olajtartályt az olajtartály-rekeszen keresztül ellenőrizheti.

#### **VIGYÁZAT:**

A láncfűrész kenéséhez használjon kizárólag biológiailag lebomló olajat (a szabvány szerint RAL-UZ 8), hogy megakadályozza a fűrészlánc sérülését. Soha ne használjon újrahasznosított olajat vagy használt hulladékolajat. Ha nem ajánlott olajat használ, a termékre vonatkozó garancia érvénytelen.

- Csavarja vissza az olajtartály kupakját eredeti helyzetébe.

- A láncfűrész 30 másodpercig futtassa az olaj bepumpálásához.

**FIGYELMESZTETÉS:** Az olajtartály kifújásához kis tartályok találhatóak az olaj tartály sapkájában. Az olajszivárgás elkerülése érdekében, ha nem használja a vezeték nélküli láncfűrész, mindig vízszintes helyzetbe állítsa úgy, hogy az olajtartály sapka felfelé kerüljön.

Az olajmentes, vagy alacsony olajsintű vezeték nélküli láncfűrész használata károsodást okoz.

A lánc élettartama és a vágási teljesítmény függ az optimális lánckozástól. Ezért a fűrészlánc automatikusan kenésbe kerül a fűrész használata során.

#### **FIGYELMESZTETÉS:**

Alacsony hőmérsékleten az olaj nagyon vastag lesz, csökkentve az olajáramlást a láncon.

#### **AZ AKKUMULÁTOR SZERELÉSE ÉS KISZERELÉSE:**

- Az akkumulátort szereléskor vagy szétszereléskor a vezeték nélküli láncfűrész és az akkumulátort szorosan a kezében tartsa. Ellenkező esetben csúszás és későbbi sérülések vagy személyi sérülés lehet.

- Mindig kapcsolja ki az akkumulátorfűrész az akkumulátor behelyezése vagy szétszerelése előtt.

- Helyezze be az akkumulátort a készülékbe. Hallani kell egy biztosítékot. Győződjön meg arról, hogy az akkumulátor megfelelően van felszerelve a készülékre. Helytelen felszerelés esetén az akkumulátor lemerülhet az eszköztől, és Önnek vagy a közelébe járó személyeknek kárt okozhat.

- Nyomja meg a kioldógombot az akkumulátor eltávolításához, majd húzza ki az akkumulátort a készülékből.

**FIGYELMESZTETÉS:** Csak a gyártó által ajánlott elemeket használja. Ha a nem megfelelő akkumulátort használják, a fűrész nem működik megfelelően, és károsodhat.

#### **BEKAPCSOLÁS ÉS KIKAPCSOLÁS:**

- A vezeték nélküli fűrész csak a szerelt vezetősínnel, lánccal és láncfékkel indítsa el. Ellenkező esetben baleset fordulhat elő.

- Ellenőrizze, hogy a láncfék nincs-e kikapcsolva. Ne indítsa el a vezeték nélküli láncfűrész, ha a láncfék be van kapcsolva. Állítsa a láncféket kikapcsolt helyzetbe a motor felé húzásával

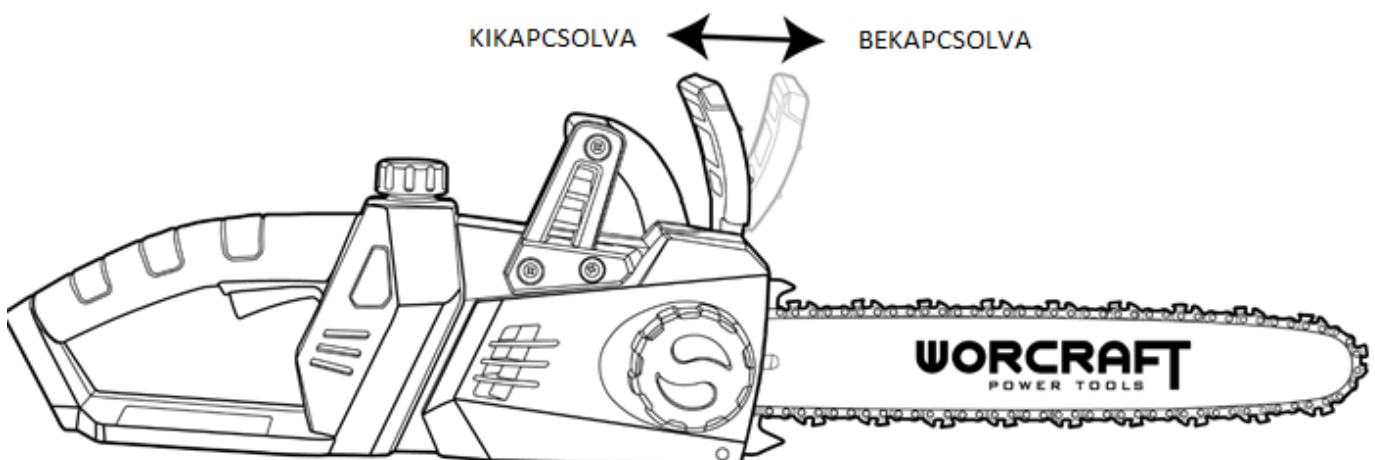

- A vezeték nélküli láncfűrész mindkét kezével mindkét kezével tartsa, az első fogantyúval bal kezével és a jobb kezével a jobb kezével. Tartsa a fogantyúkat hüvelykujjával és ujjával egész idő alatt.

- Győződjön meg róla, hogy a lánc és a sáv nem érintkezik semmi sem, és nem akadályozhatja szabad mozgását.

- Az akkumulátor láncfűrész bekapcsolásához először nyomja meg az ON / OFF kapcsolót (3), majd nyomja meg és tartsa lenyomva az ON / OFF kapcsolót (2). A bekapcsolás után engedje fel az ON / OFF kapcsolót (3) reteszelőgombját.

- Kapcsolja ki az ON / OFF kapcsolót (2) az akkumulátor láncfűrész kikapcsolásához.

**VIGYÁZAT!** Biztonsági okokból az ON / OFF kapcsolót (2) nem lehet reteszelni, de folyamatosan nyomva kell tartani.

- Az energiatakarékosság érdekében csak akkor használja az akkumulátor láncfűrész, ha használja.

### **BISZTONSÁGI LÁNCFÉK / ELÜLSÉ FOGANTYÚ FEDELE:**

- A fűrész egy biztonsági láncfékkel rendelkezik, amely azonnal leállítja a fűrészláncot és visszahúzódik. A láncfék csökkenti a baleset kockázatát, de a felhasználó önmagában teljesen elkerülheti azt.

- A láncféket manuálisan (a bal kezével) vagy automatikusan a tehetetlenségi mechanizmus segítségével kapcsolja be.

- A láncféket aktiválja a fűrészlánc felé tolva.

- Ez a mozgás rugó mechanizmust indít, amely fékezi a motor meghajtását.

- A láncfék arra is szolgál, hogy megvédje a bal kezét a láncsal való érintkezéstől.

- A láncféket "kézfékként" használja a fűrész egyik helyről a másikra történő áthelyezésekor. Ez megakadályozza, hogy a fűrész a lábával, más személyével vagy tárgyával vegye fel.

- A fűrészelés hirtelen és erőszakos lesz, de a holtjáték túlnyomó része gyenge, így a láncfék nem működik. Fontos, hogy a felhasználó szilárdan fogja a fűrész a hátsérülés során.

-A láncfék (automatikus vagy kézi) aktiválásának módja a visszacsapás erejétől, a vágott anyag helyzetétől és a vezetősíntől függ.

- A láncfék úgy van kialakítva, hogy abban az esetben, hirtelen erős hatást, ha veszély zóna visszarúgás túl messze a felhasználó automatikusan bekapcsolnak tehetetlenségi mechanizmus.

### **AZ ALAP MUNKA HELYES GYAKORLATI ELJÁRÁS MAGYARÁZATA**

#### **a) Fák kivágása:**

Ha a törzsek fűrészelését két személy végzi egyszerre, akkor annak amely vági a fát és az amely mán dolgozik a kivágott fán és a fán, közötti távolságnak legalább kétszer olyan nagy kell lennie, mint a vágott fa magassága. A fák csírázásakor ügyelni kell arra, hogy ne veszélyeztessék egyetlen személyt sem, és ne érintse az áramellátást, elektromos vagy más vonalat, és ne okozzon károkat. Ha a fa elektromos vagy más vonalat érint, akkor azonnal értesítse a megfelelő menedzsert.

A lejtőn történő vágásnál a láncfűrész kezelő embernek mindig a vágott fa felé kell lennie, mert a vágásnál a fa lefele fog csúszni. A vágás előtt szükség egy menekülési útvonal megtervezésére, és ha szükséges, előzetesen fel kell szabadítani. A menekülési útvonalnak az előrelátható fatörzs hátulján ferdén kell lennie. A törzs lejtését, a nagyobb ágak helyzetét, valamint a szél irányát és erősségét meg kell ítélni a törzsek előtt, hogy meghatározzák a fa leesésének irányát. -tól

a fát el kell távolítani a pizoktól, kövekből, szabad kéregből, körmökből, bilincsekből és drótmaradékokból.

#### **b) A rovásos bevágás:**

A fa irányának és következő esésének megfelelő szögben vágja az éket a törzs átmérőjének 1/3-át. Először elvégezzük az alsó vízszintes rést. Ez megakadályozza, hogy a láncszalag becsípja a lécet, amikor egy második ferde rést hajt végre.

#### **c) A végleges vágás:**

Tedd a végső vágást legalább 50 mm-rel a vízszintes vágás felé, és a másik oldalon, mint ahol végrehajtodik ék alakú bemetszés. A végső vágás tehát párhuzamos az ellenkező vízszintes nyílással. A végső vágást csak olyan mélyre csináljuk, hogy megmaradjon a fatörzs törésének magga, amely a fa lerakásánál használható mind egy csuklós akasztó. A mag megakadályozza hogy a fatörzs megforduljon rossz irányba. A magot nemvágjuk.

Abban a pillanatban, amikor a végső vágás közelít a maghoz, a fának elkéne kezdenie esni. Ha megláti hogy a fa lehet hogy a nemkívánt irányba fog esni vagy vissza billen és becsípi a fűrész lécet, bekel fejezni a végső vágást, és a fatörzs átírányításához használni kell fa, alumínium vagy műanyag cövek. Mindjárt amikor elkezdi a fa esni, kivegyük a fűrész, kikapcsoljuk, eltegyük és a menekülési útvonalon elhagyunk a veszélyes területet. Vigyázzon a leeset gajakra vagy más akadályokra hogy megenebotoljon bennük.

#### **d) Gallyazás:**

A gallyazás alatt értjük, amikor eltávolítjuk a gajjkat a levágot fáról. Először a nagy, le irányuló gajka meghadjuk, mivel a fát állatámasztik. A kisebb gajjkat levágjuk egy vágással. A gajjak amelyek mechanikusan rugalmasak, vágni kell alulról felőre hogy a fűrész becsípija.

#### **e) A fatörzs lerövidítése:**

Egy törzs lerövidítésével a levágot törzs összevágását értjük, kisebb darabokra. A vágás közben ügyeljen a szilárd és stabil helyzetre, és egyenesen terjesztse testének súlyát mindkét lábára. Ha lehetséges, a szárat elágazásokkal, gerendákkal vagy ékekkel kell támogatni, és biztosítani kell a mozgás ellen. Kövesse az egyszerű utasításokat, hogy megkönnyítse a fűrészelt. Ha a törzs egyenesen odanehezik a talajhoz a teljes hosszában, vágja felülről. Ha csak az egyik fatörzs oldala fekszik a földön, vágjuk először alulról 1/3-be a törzs átmérőjébe, és a többit felülről vágjuk, szembe az alsó vágással. Ha a fa mindkét oldala a földre ér, vágjuk először a felső 1/3-ba a törzsátmérőbe, majd fejezzük be a maradék 2/3 a törzsátmérőjének alulról szembe a felső vágással. A fávágásnál a lejtőn, mindig a fatörzs felet állunk, hogy irányítás alatt legyen a fűrész „átvágásnál“, a vágás végén csökkentjük a fűrész feszültségét anélkül, hogy felszabadítsuk a láncfűrész fogantyújának stabil fogását.

Ügyeljen arra, hogy a fűrészlánc ne érintse meg a talajt. Amikor a vágás befejeződött, várjon, amíg a láncfűrész teljesen leáll, majd tegye le a láncfűrész. Amikor az egyik fától a másikhoz megyünk, mindig le kell kapcsolni a láncfűrészmotort.

#### **A fogas támasz használata:**

Szúrja be a fogas támaszt a törzsbe és használja mind támogató pontot. Íves vágások mozgásokkal a lécbefog menni a fába. Ha szükséges néhányszor változtassa meg a támasz beszúrásának helyét.

- **FIGYELMESZTETÉS!** Előfordulhat, hogy a láncfej elakadhat - engedje el a fűrészmotort, mielőtt elengedi.

#### **KARBANTARTÁS:**

- **Tisztítás és karbantartás előtt kapcsolja ki a készüléket, és távolítsa el az akkumulátort a készülékből, hogy megakadályozza a lemerülést a nem kívánt indítás és az esetleges esetleges sérülés.**

A vezeték nélküli láncfűrész hosszú távú és megbízható működésének biztosítása érdekében rendszeresen végezze el a következő karbantartást:

- A láncfűrész és a szellőzőnyílásait mindig a biztonságos és megfelelő működés érdekében tartsa tisztán.
- Rendszeresen ellenőrizze a láncfűrész látható károsodás esetén, ellenőrizze, hogy a fűrészlánc laza, csúszott vagy sérült-e.
- Ellenőrizze, hogy a vezeték nélküli láncfűrész más alkatrészei laza vagy sérültek-e.
- Győződjön meg róla, hogy a burkolatok és a védőelemek megfelelően vannak felszerelve és sértetlenek. Használat előtt végezzen minden szükséges karbantartási vagy javítási munkát.

**FIGYELMESZTETÉS:** Mielőtt a vezeték nélküli láncfűrész a műhelybe szállítja, ne felejtse el üríteni az olaj tartályt.

#### **A LÁNC ÉS A VEZETŐ LISTA CSERÉLÉSE/ÁTFORDÍTÁSA**

- Ellenőrizze a fűrészláncot és a vezetősínt a "Láncfeszesség" rész szerint.
- Helyezze vissza a kopott pengét.

- Ellenőrizze a kerék sebességváltóját Ha a meghajtómű nagy terhelés miatt kopott vagy megsérült, ki kell cserélni. A cserét csak hivatalos szervizközpont végezheti.

### **A LÁNC CSISZOLÁSA**

Soha ne vágja le a fűrészláncot, hacsak nincs tapasztalata. Cserélje ki a fűrészláncot egy csere láncsal, vagy szakszerűen szervizelje meg a fűrészláncot egy hivatalos szervizközpontban.

### **AZ OLAJ AUTOMATIKA ELLENŐRZÉSE**

Az automatikus fűrészlánc-kenési műveletet a fűrészeléssel és a kartondobozban vagy a földön lévő papírral ellenőrizheti. Ne érjen a földi láncfűrészhez, és tartsa biztonságos távolságot kb. 20 cm-re. Ha a papíron olajnyomtató jelenik meg, az olaj motor automatikusan működik tökéletesen. Ha az olajtároló tele van, és az olaj nyom nem jelenik meg, forduljon egy hivatalos szervizhez.

### **A MUNKA UTÁN/TÁROLÁS ELLŐT**

- A tárolás előtt távolítsa el az olajat az olajtartályból.

Törölje le a fűrész felületét puha kefével és tiszta ruhával. Ne használjon vizet, oldószereket vagy polírozó szereket. Távolítsa el minden szennyeződést, különösen azokat, amelyek a motorszellőztetőkön vannak elhelyezve.

- 1-3 óra múlva használja a vezeték nélküli láncfűrész, távolítsa el a hajtókerék burkolatát, a vezetősínt és a fűrészláncot. Tisztítsa meg ecsettel.

- Terület leple alatt a hajtómű, hajtómű és biztosítja a csúszósín egy kefe tiszta betétek.

- Tisztítsa meg az olajfűvót egy tiszta ruhával. Győződjön meg róla, hogy a fűrészpor és a szennyeződés eltávolítása és az olajrendszer csövei eltömődtek.

- Ha az akkumulátor láncfűrész hosszú ideig tárolja, alaposan tisztítsa meg a fűrészláncot.

- A vezeték nélküli láncfűrész biztonságos és száraz helyen tartsa távol gyermekektől. Ne tároljon más tárgyakat rajta.

- Vigyázzon, hogy mindig tartsa vízszintesen a láncfűrész, hogy az olajtartály felfelé legyen.

- Mielőtt eltávolítaná a vezeték nélküli láncfűrész az eredeti csomagolásba, ürítse ki az olajtartályból származó olajat.

- Ne módosítsa a láncfűrész semmilyen módon. Jogosulatlan módosításokat kell végrehajtani negatív hatással lehet a termékbiztonságra, növelheti a zajszintet és növelheti a vibrációt.

### **KÖRNYEZETVÉDELEM:**



Annak biztosítására, hogy a készülék szállítás közben ne sérüljön meg, erős csomagolásban van. A legtöbb csomagolóanyag újrahasznosítható. Vegyük ezeket az anyagokat újrahasznosítási tartályokba. Az eldobott eszközöket a boltban dobja ki. A bolt környezetbarát módon biztosítja az ártalmatlanítást. Az elhelyezett elektromos berendezések újrahasznosíthatóak, és nem szabad a háztartási hulladékkal együtt megsemmisíteni! Arra kérjük, hogy segítsen nekünk aktívan erőforrások megőrzéséhez és a környezet védelme érdekében, hogy hozza ki a készüléket gyűjtőhelyre (ha ez a lehetőség).

# WORCRAFT

POWER TOOLS

## Garancialevél/Warranty

Modellszám:	Eladás dátuma:	Eladó aláírása és pecsétje:

Ügyfél neve (cég neve):	Ügyfél címje (Cég címje):

<b>Az ügyfél az aláírásával megerősíti, hogy a készüléket bemutatták és elmagyarázták neki, hogy ismeri a gép üzemeltetésére és használatára vonatkozó utasításokat, valamint hogy a készülék teljesen volt neki kiadva.</b>	Ügyfél aláírása:

## Jegyzések a panszokról – jótálási javítások

A panasz elfogadásának dátuma:	A panasz befejezésének dátuma:	A panasz száma:	Aláírás az átvett jótálási javításról (Jegyzések a jogosulatlan panszról)	Serviztechnikus pecsétje:

### Jótállás feltételek

- A szállító biztosítja a termék jótállását amely szerepel a garancialevelen a feltétellel, hogy a használat és tárolás összhangban lesz a feltételekkel és normákkal, valamint a használati utasítással. A garanciaidő az értékesítés időpontjától kezdődik.  
A jótálási idő a töltőkre 12 hónap.
- A kiterjesztett garanciát 5 éves időszakra nyújtják a feltétellel, hogy a termék bevan írva a hoszab garancia termékek listájára, az utolsó használó a vevő, es nemlesz használva kereskedelmi célokra. A kiterjesztett jótállás rendszeres szervizellenőrzést igényel a szállító hivatalos szervizközpontjában.
- A garancia időtartama meghosszabbodik a termék garanciális idejével mikor a szervizközpontba volt javításba, és a jótállási lapon felvann jegyezve ez az idő. A jótállási igényt a fogyasztó igényelheti egy hivatalos szervizközpontban, a mellékelt "A" szervizközpont lista szerint. A "B" szervizközpontokba csak ojan termékeken végeznek javításokat amelyeket ott adtak ell. A szervizközpontok listáját rendszeresen frissítik a gyártók és az import oldalon: [www.strendpro.sk](http://www.strendpro.sk).
- A Szervizközpontnak a törvényi határidőn belül jótállási javítást kell biztosítania. A panaszkezelés törvényes határideje a panasz kézhezvételét követő napon kezdődik
- Az ingyenes garanciális javítás nem alkalmazható a termék helytelen használatából eredő hibákra, az üzemeltetési utasítás okal elentétben, a nem megfelelő kezelésének, a gép mechanikai károsodásra, az általános mechanikai károsodásra amely általános használatkor keletkezik, az üzemeltető helytelen használatára, természeti katasztrófaéknál, a termékkel való illetéktelen beavatkozásnál, a nem megfelelő pótalkatrészek használatánál a nem megfelelő tüzelőanyag használatnál és a látszólagos gépi túlterhelés következtében fellépő hibáknál a felső teljesítmény határ folyamatos túllépése miatt. Az üzemeltető által kezelhető, és a használati utasításban felsorolt tisztítási, karbantartási, gondoskodás és a beállítási munkák nem tartoznak a jótállás hatálya alá.
- Az alkatrészek kopásának elsősorban ojan alkatrészek kopása érthető mind: minden forgó és mozgó alkatrész, vágó rész és burkolat, kapcsok és ékek, fogaskerekek és ékszíjak, láncos fogaskerekek, súrlódás és tengelykapcsoló súrlódó felületek, gumiabroncs futófelületek és rutinszerű karbantartási alkatrészek, mint például: , hidraulikus és olajsűrűk, gyújtógyertyák, olaj- és hűtőfolyadék-kazetták
- A kiterjesztett garanciából kivannak hagyva olyan gépek és berendezések mentesített részeit, amelyeknél az adott gyártó rövidebb garanciát nyújt, mint maga a termék gyártója. Ez a kategória magában foglalja: akkumulátorok, izzók és hasonlók
- A garancia alá tartozó igények igénybevételéhez való jog a termék tulajdonosa, feltéve hogy ezt legkésőbb a jótállási időszak utolsó napján teszi meg.
- A követelések feldolgozása a Polgári Törvénykönyv és a Fogyasztóvédelmi Törvény vonatkozó rendelkezéseinek megfelelően történik.
- A meghosszabbított 5 éves garanciális feltételeknek megfelelő szervizellenőrzést csak rendszeres időközönként, a szállító hivatalos szervizközpontjában lehet elvégezni, és az egyes vizsgálatok közötti időszak nem haladhatja meg a 12 hónapot. Az első szervizvizsgálatot legkésőbb a termék értékesítésének napjától számított 12 hónapon belül kell elvégezni. A szervizvizsgálatokat a naptári év utolsó három és első két hónapjában szervizközpontok végzik. Minden szervizvizsgálatot fel kell jegyezni a jótállási jegyen a szervizközpont ellenőrzésének, aláírásának és bélyegzőjének dátumával. A szervizvizsgálat a gyártó által ajánlott gépellőrzést, a patronok és szűrők cseréjét, a kopott és sérült alkatrészek cseréjét, amelyek a más alkatrészek károsodását, kopását és a gép beállítását érinthetik. A szolgáltatási ellenőrzést és a felhasznált anyagot egy érvényes kiszolgálóközponti árlista szerint kell kiszámítani.

A panasz benyújtásakor a panaszolt köteles benyújtani egy tiszta és teljes terméket, a vásárlás igazolását, vagy egy kitöltött és megerősített garanciajegyet a panaszra. A kiterjesztett garancia esetén a szervizvizsgálatok és az egyes tőrak adózási dokumentumait rögzítik.  
Ha a garanciális kártyán a meghosszabbított garanciális feltételek egyikének sem felel meg, a termék 2 év garanciát vállal.

**A JÓTÁLLÁSON BELÜLI ÉS JÓTÁLLÁSON KÍVÜLI SZERVIZT A GYÁRTÓ FELHATALMAZOTT KÉPVISELŐJE VÉGI**

A gyártó felhatalmazott képviselője: Slovakia Trend Export-Import s.r.o., Michalovská 87/1414, 073 01 Sobrance

Fax: (056) 652-2329 Tel: 0915 392 687 E-mail: [servis@slovakia-trend.sk](mailto:servis@slovakia-trend.sk)

## FIERĂSTRĂU CU LANȚ PORTABIL

### UTILIZAREA PENTRU CARE A FOST CONCEPUT

Scula electrică este destinată tăierii lemnului, cum ar fi grinzi de lemn, scânduri, ramuri, trunchiuri de copaci etc., și pentru tăierea copacilor. Tăieturile pot fi efectuate cu sau de-a lungul nervurilor. Această sculă nu este potrivită pentru tăierea materialelor minerale.

### SCOPUL LIVRĂRII

Scoateți cu grijă scula electrică din ambalaj și verificați dacă următoarele componente sunt întregi:

- Fierăstrăul cu lanț
- Dispozitivul de acoperire
- Lanțul
- Bara lanțului
- Ulei din lanțul de fierăstrău
- Instrucțiunile de utilizare

### SPECIFICAȚII TEHNICE

Tensiune	40VDC (2x20VDC)	Tip lanț	318P043 52L
Viteza lanțului	8.5m/s	Grosime mecanism de acționare	1.1mm(0.043")
Lungimea barei	355mm	Capacitate rezervor de ulei	150ml
Capacitate d tăiere	345mm	Gresor automat lanț	Da
Tensionarea lanțului fără cheie fixă (SDS)	Da	Greutate	5.3kg









### INFORMAȚII PRIVIND ZGOMOTUL/VIBRAȚIILE

Nivelul de vibrații prezentat în această fișă informativă a fost măsurat în conformitate cu un test standardizat din EN 60745 și poate fi utilizat pentru a compara o sculă cu alta. Acesta poate fi utilizat pentru o evaluare preliminară a expunerii.

Nivelul declarat al emisiilor de vibrații reprezintă principalele aplicații ale sculei. Cu toate acestea, dacă scula este utilizată pentru diferite aplicații, cu accesorii sau cu scule de inserție diferite sau dacă este întreținută necorespunzător, emisia de vibrații poate fi diferită. Acest lucru poate crește semnificativ nivelul expunerii pe întreaga perioadă de lucru.

O estimare a nivelului de expunere la vibrații ar trebui să țină cont, de asemenea, de momentele în care scula este oprită sau când funcționează, dar nu execute de fapt lucrarea. Acest lucru poate reduce semnificativ nivelul expunerii pe întreaga perioadă de lucru. Identificați măsuri de siguranță suplimentare pentru a proteja operatorul de efectele vibrațiilor, cum ar fi: întreținerea sculei și a accesoriilor, menținerea caldă a mâinilor, organizarea modelelor de lucru.

### EXPLICAREA SIMBOLURILOR

	Atenție!		Dezasamblați compartimentul pentru baterii înainte de operațiunile de întreținere.
	Citiți manualul.		Purtați căști de protecție.
	Purtați ochelari de protecție		Purtați mască de protecție
	Aparatele electrice nu trebuie eliminate împreună cu deșeurile menajere.		Nu utilizați mașina în ploaie și nu o lăsați în aer liber când plouă.

### DESCRIEREA APARATULUI

**2**

1	Mâner spate (mâner moale)	7	Jojă de ulei	15	Capac pinion de lanț
2	Înterupător on/off	8	Dinți de fixare	17	Compartimentul pentru baterii
3	Buton de blocare pentru înterupătorul On/Off	9	Protecție lanț	19	Bolț de fixare
4	Capac filtru de ulei	11	Bară lanț	20	Roată de acționare
5	Mâner față	12	Lanțul fierăstrăului	21	Orificiu de evacuare ulei
6	Protecție mână	13	Inel de tensionare lanț	22	Garnitură de ulei



# SIGURANȚA

## Siguranța general a sculei electrice Avertismente

### AVERTISMENT Citiți toate avertismentele și instrucțiunile de siguranță.

Nerespectarea avertismentelor și a instrucțiunilor poate provoca șocuri electrice, incendii și / sau vătămări grave.

Păstrați toate avertismentele și instrucțiunile pentru referințe ulterioare.

Termenul "sculă electrică" din avertismente se referă la sculele electrice cu sursă de alimentare (cu cablu) sau la sculele electrice cu acumulator (fără cablu).

#### Protejarea zonei de lucru

- Păstrați zona de lucru curată și bine luminată. Zonele aglomerate sau întunecate pot duce la accidente.
- Nu utilizați scule electrice în medii explozive, cum ar fi în prezența lichidelor, a gazelor sau a prafului inflamabil. Sculele electrice generează scânteii care pot aprinde praful sau fumul.
- Țineți copiii și trecătorii departe în timp ce folosiți scule electrice. Distragerile pot cauza pierderea controlului.

#### Siguranța electrică

- Fișele sculelor electrice trebuie să se potrivească cu priza. Nu modificați niciodată fișa în niciun fel. Nu utilizați nicio fișă de adaptare cu scule electrice împământate. Fișele nemodificate și prizele corespunzătoare vor reduce riscul de electrocutare.
- Evitați contactul corpului cu suprafețe împământate, cum ar fi conductele, radiatoarele, cuptoarele și frigiderele. Există un risc crescut de electrocutare în cazul în care corpul dvs. este împământat.
- Nu expuneți sculele electrice la ploaie sau la condiții umede. Apa care intră într-o sculă electrică va crește riscul de electrocutare.
- Nu abuzați de cablu. Nu folosiți niciodată cablul pentru a transporta, trage sau scoate din uz sculele electrice. Țineți cablul departe de căldură, ulei, muchii ascuțite și componente mobile. Cablurile deteriorate sau încurcate cresc riscul de electrocutare.
- Când utilizați o sculă electrică în aer liber, utilizați un prelungitor adecvat pentru utilizare în exterior. Utilizarea unui cablu adecvat pentru utilizare în exterior reduce riscul de electrocutare.
- Dacă este inevitabilă utilizarea unei scule electrice într-o locație umedă, utilizați o sursă protejată de un dispozitiv de curent rezidual (RCD). Utilizarea unui dispozitiv RCD reduce riscul de electrocutare.

#### Siguranța personală

- Rămâneți vigilenți, supravegheați ceea ce faceți și folosiți bunul simț atunci când folosiți scule electrice. Nu utilizați scule electrice dacă sunteți obosit sau sub influența drogurilor, alcoolului sau medicamentelor. Un moment de neatenție în timpul funcționării sculelor electrice poate duce la vătămări grave.
- Folosiți echipament personal de protecție. Purtați întotdeauna ochelari de protecție. Echipamente de protecție cum ar fi masca de praf, încălțăminte de siguranță antiderapantă, casca sau căștile de protecție utilizate în condiții adecvate vor reduce vătămarile corporale.
- Preveniți pornirea neintenționată. Asigurați-vă că întrerupătorul este în poziția Off înainte de conectarea la sursa de alimentare și / sau acumulatorul, ridicarea sau transportul sculei. Transportarea sculelor electrice cu degetul pe comutator sau activarea sculelor electrice care au comutatorul în poziția On poate duce la accidente.
- Îndepărtați orice cheie de reglare înainte de a porni scula electrică. O cheie de reglare atașată unei părți rotative a sculei electrice poate duce la vătămări corporale.
- Nu vă întindeți excesiv. Păstrați-vă echilibrul în orice moment. Acest lucru permite un control mai bun al sculei electrice în situații neașteptate.
- Imbrăcați-vă corespunzător. Nu purtați haine largi sau bijuterii. Țineți părul, îmbrăcămintea și mănușile departe de componentele în mișcare.

Hainele largi, bijuteriile sau părul lung pot fi prinse în părți în mișcare.

● Nu lăsați sculele electrice cu regim de mers în gol la îndemâna copiilor și nu permiteți persoanelor care nu cunosc scula electrică sau aceste instrucțiuni să opereze scula electrică. Sculele electrice sunt periculoase în mâinile utilizatorilor neinstruiți.

● Întrețineți sculele electrice. Verificați lipsa de aliniere sau blocarea pieselor în mișcare, ruperea pieselor și orice altă situație care poate afecta funcționarea sculei electrice. Dacă este deteriorat, reparați mașina înainte de utilizare. Multe accidente sunt cauzate de scule electrice necorespunzătoare.

● Țineți sculele de tăiere ascuțite și curate. Sculele de tăiere bine întreținute, cu muchii ascuțite de tăiere, sunt mai puțin susceptibile de a se bloca și sunt mai ușor de controlat.

● Folosiți scula electrică, accesoriile și sculele de scule, etc. în conformitate cu aceste instrucțiuni, luând în considerare condițiile de lucru și lucrările care trebuie efectuate. Utilizarea sculei electrice pentru operațiuni diferite de cele pentru care a fost concepută poate duce la o situație periculoasă.

#### Utilizarea și manipularea sculei electrice fără fir

a) Încărcați un acumulator reîncărcabil utilizând doar încărcătorul recomandat de producător. Încărcătoarele sunt deseori concepute pentru un anumit tip de unitate de acumulator reîncărcabilă. Există pericolul de incendiu dacă se folosesc alte tipuri de baterii reîncărcabile.

b) Numai bateriile reîncărcabile furnizate trebuie să fie utilizate cu o sculă electrică. Utilizarea altor baterii reîncărcabile poate duce la pericol de vătămare sau incendiu.

c) Când nu sunt folosite, depozitați bateriile reîncărcabile departe de cârlige, monede, chei, cuie, șuruburi sau alte obiecte metalice mici, care ar putea cauza scurtcircuitarea. Scurtcircuitarea contactelor unei unități de acumulator reîncărcabilă poate provoca daune termice sau incendii.

d) Fluidele pot scăpa din bateriile reîncărcabile dacă sunt utilizate în mod necorespunzător. Dacă se întâmplă acest lucru, evitați contactul cu lichidul. Dacă apare contactul, spălați zona afectată cu apă. Solicitați ajutor medical suplimentar dacă vreunul din lichide ajunge în ochii dumneavoastră. Evacuarea lichidului din baterie poate provoca iritarea pielii sau arsuri.

#### Reparațiile

● Îndepărtați servomotorul dvs. de la o persoană calificată care utilizează numai piese de schimb identice. Acest lucru va garanta menținerea siguranței sculei electrice.

#### INFORMAȚII SPECIALE DE SIGURANȚĂ PENTRU SCULELE OPERATE CU BATERII

a) **Asigurați-vă că dispozitivul este oprit înainte de a introduce bateria.** Introducerea unei baterii într-o sculă electrică care este pornită poate duce la accidente.

b) **Reîncărcați bateriile numai în interior pentru că încărcătorul este proiectat numai pentru uz intern.**

c) **Pentru a reduce riscul de electrocutare, deconectați încărcătorul din priză înainte de a curăța încărcătorul.**

d) **Nu supuneți bateria la lumina puternică a soarelui pe perioade lungi și nu o lăsați pe un radiator.** Căldura deteriorează bateria și există riscul de explozie.

e) **Permiteți bateriei fierbinți să se răcească înainte de încărcare.**

f) **Nu deschideți bateria și nu evitați deteriorarea mecanică a bateriei.** Există riscuri de scurtcircuit și de fum care irită tractul respirator. Asigurați aer curat și solicitați asistență medicală în caz de disconfort.

g) **Nu folosiți baterii nereîncărcabile!**

## **Avertismente de siguranță pentru lanțul fierăstrăului**

- **Păstrați toate părțile corpului departe de lanțul fierăstrăului** când motorul funcționează. Înainte de a porni fierăstrăul cu lanț, asigurați-vă că lanțul de fierăstrău nu este în contact cu nimic. Un moment de neatenție în timpul exploatării fierăstrăului cu lanț poate provoca contactul îmbrăcămintei sau a corpului cu lanțul de fierăstrău.
- **Țineți întotdeauna fierăstrăul cu lanț cu mâna dreaptă pe mânerul din spate și mâna stângă pe mânerul din față.** Ținând fierăstrăul cu o configurație inversă crește riscul de vătămare corporală și nu trebuie făcut niciodată.
- **Țineți scula electrică numai de suprafețele de prindere izolate, deoarece lanțul de fierăstrău poate intra în contact cu cablajul ascuns.** Lanțurile de fierăstrău care intră în contact cu un fir "sub tensiune" pot face ca piesele metalice expuse ale sculei electrice să fie "sub tensiune" și ar putea produce operatorului un șoc electric.
- **Purtați ochelari de protecție și căști de protecție.** Sunt recomandate echipamente suplimentare de protecție pentru cap, mâini, și picioare. Îmbrăcămintea de protecție adecvată va reduce riscul de vătămare corporală prin resturi proiectate sau prin contactul accidental cu lanțul de fierăstrău.
- **Nu utilizați un fierăstrău cu lanț într-un arbore.** Funcționarea unui fierăstrău cu lanț în timp ce vă aflați într-un copac poate duce la vătămări corporale.
- **Păstrați întotdeauna echilibrul corespunzător și acționați fierăstrăul cu lanț numai atunci când vă aflați pe o suprafață fixă, sigură și uniformă.** Suprafețele alunecoase sau instabile cum ar fi scările pot duce la pierderea echilibrului sau la pierderea controlului fierăstrăului cu lanț.
- **Atunci când tăiați un membru care este tensionat, fiți atenți la recul.** Atunci când este eliberată tensiunea din fibrele lemnoase, arborele încărcat cu arc poate lovi șoferul și / sau arunca fierăstrăul cu lanț afară.
- **Aveți grijă deosebită atunci când tăiați tufișuri și puieti.** Materialul subțire poate prinde lanțul de fierăstrău și poate fi proiectat spre dvs. sau vă poate face să pierdeți echilibrul.
- **Transportați fierăstrăul cu lanț de mânerul frontal cu fierăstrăul cu lanț oprit și departe de corp.** Când transportați sau depozitați fierăstrăul cu lanț, montați întotdeauna capacul barei de ghidare. Manipularea corectă a fierăstrăului cu lanț va reduce probabilitatea contactului accidental cu lanțul fierăstrăului în mișcare.
- **Urmați instrucțiunile pentru ulei, tensionarea lanțului și schimbarea accesoriilor.** Lanțurile tensionate sau lubrificate necorespunzător se pot rupe sau cresc șansele de recul.
- **Mențineți mânerul uscat, curat și fără ulei și grăsime.** Sculele grele, uleioase sunt alunecoase, cauzând pierderea controlului.
- **Tăiați numai lemn.** Nu utilizați fierăstrăul cu lanț în scopuri pentru care nu a fost conceput. De exemplu: nu utilizați fierăstrăul cu lanț pentru tăierea materialelor de construcție din plastic, zidărie sau care nu sunt din lemn. Utilizarea fierăstrăului cu lanț pentru operațiuni diferite de cele pentru care a fost conceput poate duce la o situație periculoasă.
- **Cauzele și prevenirea reculului:**
  - În cazul în care nasul sau vârful barei de ghidare atinge un obiect sau când lemnul se închide și prinde lanțul de fierăstrău în tăietură, poate interveni un recul.
  - Contactul vârfului poate provoca, în unele cazuri, o reacție bruscă inversă, lovind bara de ghidare în sus și înapoi operatorul.
  - Strângerea lanțului de fierăstrău de-a lungul vârfului barei de ghidare poate împinge rapid bara de ghidare spre operator.
  - Oricare dintre aceste reacții poate duce la pierderea controlului asupra fierăstrăului, ceea ce ar putea duce la vătămări corporale grave. Nu vă bazați exclusiv pe dispozitivele de siguranță construite în fierăstrău. Ca utilizator de fierăstrău, trebuie să luați mai mulți măsuri de precauție pentru a vă menține lucrările de tăiere fără accidente sau vătămări. Reculul este rezultatul folosirii greșite a sculelor și / sau a procedurilor de operare incorecte sau

a condițiilor și poate fi evitat prin luarea de măsuri de precauție adecvate după cum se arată mai jos:

- **Mențineți o prindere fermă, cu degetele fixate ferm pe mânerul fierăstrăului cu lanț, cu ambele mâini pe fierăstrău și poziționați corpul și brațul pentru a vă permite să rezistați forțelor de recul.** Forțele de recul pot fi controlate de operator, dacă se iau măsuri de precauție adecvate. Nu eliberați fierăstrăul cu lanț.
- **Nu depășiți înălțimea umărului când tăiați.** Acest lucru ajută la prevenirea contactului neintenționat cu vârful și permite un control mai bun al fierăstrăului cu lanț în situații neașteptate.
- **Utilizați barele și lanțurile de înlocuire specificate de producător.** Barele și lanțurile de înlocuire incorecte pot provoca ruperea lanțului și / sau reculul.
- **Urmați instrucțiunile producătorului de ascuțire și întreținere a lanțului de fierăstrău.** Scăderea înălțimii ecartamentului de adâncime poate conduce la recul. Avertismente suplimentare privind siguranța
- Este recomandat ca utilizatorul pentru prima dată să primească instrucțiuni practice în utilizarea fierăstrăului cu lanț și a echipamentului de protecție de la un operator experimentat. Practica inițială ar trebui să fie tăierea buștenilor pe o capră de tăiat lemne sau un cadru.
- Această sculă nu este destinată utilizării de către persoane (inclusiv copii) cu capacități fizice, senzoriale sau mentale reduse sau fără experiență și cunoștințe, cu excepția cazului în care au fost supravegheate sau instruite cu privire la utilizarea aparatului de către o persoană responsabilă de siguranța acestora. Copiii trebuie supravegheați pentru a vă asigura că nu se joacă cu aparatul.
- Copiii și minorii, cu excepția ucenicilor cu vârsta peste 16 ani și sub supraveghere, nu trebuie să opereze fierăstrăul cu lanț. Același lucru este valabil și pentru persoanele care nu știu sau nu cunosc suficient cum să manevreze fierăstrăul cu lanț. Instrucțiunile de utilizare trebuie să fie întotdeauna la îndemână. Persoanele necorespunzătoare sau obosite nu trebuie să opereze fierăstrăul cu lanț.
- Când lucrați cu mașina, țineți-o întotdeauna ferm cu ambele mâini și asigurați-vă o poziție sigură. Sculele electrice sunt ghidate mai sigur cu ambele mâini.
- Asigurați-vă întotdeauna că toate mânerul și protecția sunt în mod corespunzător atunci când utilizați mașina. Nu încercați niciodată să utilizați o mașină incompletă sau una prevăzută cu o modificare neautorizată.
- Așteptați până când mașina se oprește înainte de a o pune jos.
- Nu îndepărtați sau modificați protectorul de vârf! Scula este echipată cu un dispozitiv de protecție a vârfului pentru a proteja împotriva efectului reculului prin atingerea accidentală a vârfului sculei pe lemn.

## **Montarea și tensionarea lanțului de fierăstrău**

- Nu introduceți baterii înainte ca fierăstrăul cu lanț să fie complet asamblat.
  - Purtați întotdeauna mănuși de protecție când manevrați lanțul.
- Asamblarea barei și lanțului (a se vedea figurile 4-7)**
- Folosiți numai lanțuri cu o grosime a legăturii de antrenare de 1,1 mm.
  - Despachetați cu atenție toate componentele.
  - Plasați fierăstrăul cu lanț pe orice suprafață plană adecvată.
  - Introduceți lanțul de fierăstrău 12 în fanta din jurul barei de lanț 11. Respectați direcția corectă de rulare prin compararea lanțului de fierăstrău cu simbolul rotației.
  - Plasați legăturile lanțului în jurul pinionului de antrenare 20 și montați bara de lanț 11.
  - Verificați dacă toate părțile sunt așezate corect și țineți bara de lanț și lanțul în această poziție.
  - Remontați capacul 15.
  - Strângeți ușor capacul 15 cu butonul de prindere 14.
  - Lanțul nu este încă tensionat. Lanțul de fierăstrău este tensionat conform descrierii din secțiunea "Tensionarea lanțului de fierăstrău".
- Tensionarea lanțului de fierăstrău (a se vedea figura 8)**
- Verificați întotdeauna tensionarea lanțului înainte de utilizare, după primele tăieri și în mod regulat în timpul utilizării aprox. la fiecare 10 minute. La prima utilizare, lanțurile noi se pot lungi considerabil. Durata de viață a lanțului de fierăstrău depinde în principal de o lubrifiere suficientă și de tensionare corectă.
- Evitați tensionarea lanțului dacă este fierbinte, deoarece acest lucru va provoca tensionarea lanțului și se va deveni prea tensionat pe bara de lanț atunci când se răcește.
- Plasați fierăstrăul cu lanț pe orice suprafață plană adecvată.
  - Rotiți butonul de prindere 14 aprox. 1 - 3 ture în sens invers acelor de ceasornic pentru a slăbi bara de lanț.
  - Verificați dacă legăturile lanțului sunt amplasate corect în fanta din jurul barei de lanț 11 și pe pinionul de acționare 20.
  - Rotiți inelul de tensionare a lanțului roșu 13 în sensul acelor de ceasornic până când este atinsă tensiunea corectă a lanțului.
- Mecanismul cu clichet previne slăbirea tensiunii lanțului. Dacă inelul de tensionare a lanțului 13 este greu de rotit, slăbiți butonul 14 de strângere în sens invers acelor de ceasornic. Butonul de blocare 14 se poate roti, de asemenea, la reglarea inelului de tensionare a lanțului 13.

- Lanțul de fierăstrău 12 este tensionat corect când poate fi ridicat cca. 5-10 mm de la bara de lanț în centru. Acest lucru trebuie făcut cu ajutorul unei mâini pentru a ridica lanțul de fierăstrău împotriva greutății mașinii.
- Dacă lanțul fierăstrăului 12 este tensionat, rotiți inelul de tensionare a lanțului 13 în sens invers acelor de ceasornic.
- Când lanțul fierăstrăului 12 este tensionat, strângeți bara de lanț 11 prin rotirea butonului de blocare 14 în sensul acelor de ceasornic. Nu utilizați un instrument pentru acest lucru.

#### **Lubrifierea lanțului de fierăstrău**

Rețineți: Fierăstrăul cu lanț nu este alimentat cu ulei (domeniul livrării). Este esențial să se adauge ulei înainte de utilizare. Utilizarea fierăstrăului cu lanț fără ulei de lanț sau atunci când nivelul uleiului este sub marcajul minim va duce la deteriorarea fierăstrăului cu lanț.

Durata de viață a lanțului și capacitatea de tăiere depind de lubrifierea optimă. Prin urmare, lanțul este lubrifiat automat cu ulei de lanț în timpul funcționării prin orificiul de evacuare a uleiului 21.

Umplerea rezervorului de ulei:

- Fixați fierăstrăul cu lanț pe orice suprafață adecvată cu capacul de umplere a uleiului 4 orientat în sus.
  - Curățați zona din jurul capacului de umplere a uleiului 4 cu o cârpă și deșurubați capacul.
  - Adăugați ulei de fierăstrău biodegradabil până când nivelul uleiului indică "max" la nivelul manometrului 7.
  - Evitați ca mizeria sau resturile să pătrundă în rezervorul de ulei. Însurubați din nou capacul de umplere a uleiului 4 și strângeți-l.
  - Porniți fierăstrăul cu lanț timp de 30 de secunde, pentru a "amorsa" sistemul de ulei.
- Rețineți: Pentru a permite aerisirea rezervorului de ulei, sunt prevăzute canale mici de respirație între capacul de umplere a uleiului. Pentru a preveni scurgerile, asigurați-vă că fierăstrăul cu lanț este lăsat în poziție orizontală (capacul de umplere a uleiului 4 de sus) atunci când acesta nu este utilizat.
- Rețineți: Este important să folosiți numai lubrifianți pentru lanț ușor biodegradabili (conform RAL-UZ 48) pentru a evita deteriorarea fierăstrăului cu lanț. Nu folosiți niciodată ulei reciclat / vechi. Utilizarea uleiului neautorizat va invalida garanția.
- Rețineți: Uleiul devine mai dens la temperaturi mai scăzute, ceea ce scade debitul de ulei.

## **UTILIZAREA**

### **Introducerea bateriei**

Introduceți bateria încărcată 17. Asigurați-vă că bateria este introdusă corect.

### **Pornirea și oprirea**

Țineți fierăstrăul cu lanț conform instrucțiunilor din secțiunea "Lucrul cu lanțul de fierăstrău".

Pentru a porni mașina, apăsați mai întâi butonul de blocare pentru întrerupătorul On/Off 3 și apoi apăsați Întrerupătorul On/Off 2 și mențineți-l apăsat.

Când aparatul funcționează, butonul de blocare poate fi eliberat din nou.

Pentru a opri mașina, eliberați întrerupătorul On/Off 2.

Rețineți: Din motive de siguranță, întrerupătorul On/Off 2 nu poate fi blocat; trebuie să rămână apăsat în timpul întregii operații. Pentru a economisi energie, porniți mașina numai atunci când o utilizați.

### **Lucrul cu fierăstrăul cu lanț**

#### **Înainte de tăiere**

Înainte de punerea în funcțiune și periodic în timpul tăierii, efectuați următoarele verificări:

- Este fierăstrăul cu lanț în condiții de siguranță?
- Rezervorul de ulei este umplut? Verificați nivelul de ulei înainte de pornire și în mod regulat în timpul funcționării. Adăugați ulei când nivelul uleiului a atins marginea inferioară a geamului de inspectare. Umplerea rezervorului de ulei va dura cca. 15 minute, în funcție de

intensitatea de tăiere și de opriri.

- Lanțul fierăstrăului este bine tensionat și strâns? Verificați tensiunea lanțului la fiecare 10 minute în timpul funcționării. La prima utilizare, lanțurile noi se pot lungi considerabil. Starea lanțului influențează performanța tăierii. Doar un lanț ascuțit protejează de supraîncărcare.

- Aveți echipamentul de protecție necesar? Purtați ochelari de protecție și căști de protecție. Sunt recomandate echipamente suplimentare de protecție pentru cap, mâini, și picioare. Îmbrăcămintea de protecție adecvată reduce pericolul de vătămare cauzat de materialul de tăiere și atingerea accidentală a lanțului de fierăstrău.

#### **Reculul**

Nu îndepărtați sau modificați protecția de vârf! Scula este echipată cu un dispozitiv de protecție a vârfului pentru a proteja împotriva efectului reculului prin atingerea accidentală a vârfului sculei pe lemn. Reculul este mișcarea bruscă înapoi / în sus a fierăstrăului cu lanț, care apare atunci când lanțul (la vârful barei de lanț) intră în contact cu un buștean sau lemn sau când lanțul se blochează. Când se produce reculul, fierăstrăul cu lanț reacționează imprevizibil și poate provoca vătămări corporale grave operatorului sau trecătorilor.

O atenție deosebită trebuie acordată atunci când tăiați lateral, înclinat sau în timpul tăieturilor pe lungime, deoarece dinții de prindere 8 de obicei nu pot fi aplicați.

Pentru a evita reculul:

- Tăiați cu bara de lanț la un unghi plat.
- Nu lucrați niciodată cu un lanț de fierăstrău desprins, întins larg sau puternic uzat.
- Înlocuiți lanțul bont așa cum este specificat.
- Nu tăiați niciodată mai sus de înălțimea umărului
- Nu lucrați niciodată cu vârful lanțului.
- Țineți întotdeauna fierăstrăul ferm cu ambele mâini.
- Utilizați întotdeauna un lanț de fierăstrău cu recul redus.
- Aplicați dinții de prindere metalică 8 pentru pârghie.
- Asigurați tensiunea corectă a lanțului.

#### **Comportamentul general (a se vedea figurile 9-12)**

Țineți ferm lanțul ferm cu ambele mâini. Mânerul frontal cu mâna stângă și mânerul din spate cu mâna dreaptă. Prindeți complet mânerul cu degetul mare și degetele în timpul funcționării. Nu folosiți niciodată ferăstraiele cu o singură mână.

Folosiți fierăstrăul cu lanț numai în poziție sigură. Țineți fierăstrăul cu lanț în partea dreaptă a corpului.

Lanțul trebuie să funcționeze la viteză maximă înainte de a intra în contact cu lemnul. Utilizați dinții de prindere 8 pentru a sprijini fierăstrăul cu lanț pe lemn. Utilizați dinții de prindere ca punct de pârghie în timpul tăierii.

Resetați dinții de prindere la un punct inferior atunci când tăiați busteni mai groși sau trunchiuri de copaci. Pentru aceasta, trageți fierăstrăul cu lanț ușor înapoi până când se eliberează dinții de prindere și re poziționați la nivelul inferior pentru a continua tăierea. Nu scoateți fierăstrăul cu lanț complet din tăietură.

Nu forțați lanțul de fierăstrău în timpul tăierii, lăsați lanțul să lucreze, folosind dinții de prindere 8 pentru a aplica o presiune minimă de pârghie.

Nu folosiți niciodată fierăstrăul cu lanț complet, cu brațele complet deschise. Nu încercați să tăiați zone greu accesibile sau pe o scară.

Nu tăiați niciodată mai sus de înălțimea umărului

Tăierea este optimizată atunci când viteza lanțului rămâne constantă în timpul tăierii.

Aveți grijă când ajungeți la sfârșitul tăierii. Greutatea lanțului de fierăstrău se schimbă în mod neașteptat, deoarece acesta se desprinde de lemn. Pericol de rănire a picioarelor și picioarelor.

Îndepărtați întotdeauna fierăstrăul cu lanț de pe tăietura lemnului în timp ce lanțul de fierăstrău este în funcțiune

#### **Tăierea bustenilor (a se vedea figurile 9-12)**

La tăierea bustenilor, respectați următoarele instrucțiuni de siguranță:

Susțineți bustenii astfel încât părțile laterale ale tăieturii să nu se închidă, ceea ce ar duce la blocarea lanțului.

Poziționați și fixați în mod sigur bustenii scurți înainte de a-i tăia. Tăiați numai lemn sau obiecte din lemn. La tăiere, aveți întotdeauna grijă să nu loviți pietre, cuie etc., deoarece acestea ar putea fi proiectate, ar putea provoca daune lanțului sau ar putea duce la vătămări grave ale operatorului sau ale trecătorilor.

Nu apropiați un fierăstrău cu lanț în funcțiune de garduri sau de sol. Utilizarea fierăstrăului pentru a rări ramurile sau tufișurile nu este aprobată. Lungimea tăieturilor trebuie efectuată cu o atenție deosebită, deoarece nu este posibilă o pârghie cu dinții de prindere 8. Tăiați la un unghi plat pentru a evita reculul.

Când lucrați pe o pantă, acționați deasupra sau în lateralul trunchiului sau arborelui.

Aveți grijă să nu vă împiedicați peste bulgări, ramuri, rădăcini etc.

#### **Tăierea lemnului sub tensiune (a se vedea figura 12)**

Fiți foarte atenți la tăierea lemnului, a ramurilor sau a arborilor sub tensiune. Lăsați aceste lucrări pentru profesioniști instruiți. Există un risc ridicat de accidente.

Când tăiați bustenii pe ambele capete, porniți tăierea de sus (Y) aproximativ o treime din diametrul bușteanului și apoi terminați tăierea la același punct de dedesubt (Z), pentru a evita despicarea bușteanului sau blocarea fierăstrăului. Evitați contactul lanțului de fierăstrău cu solul.

Când tăiați busteni la un singur capăt, porniți tăierea

(Y) aproximativ la o treime din diametrul bușteanului și apoi terminați tăierea în același loc de deasupra (Z), pentru a evita despicarea bușteanului sau blocarea fierăstrăului. Când bustenii de tăiere sunt sprijiniți la ambele capete, începeți tăierea de sus (Y) aproximativ o treime din diametrul bușteanului și apoi terminați tăierea la același loc de jos (Z), pentru a evita despicarea bușteanului sau blocarea fierăstrăului. Evitați contactul lanțului de fierăstrău cu solul.

Atunci când tăiați bustenii la un singur capăt, începeți tăierea de jos (Y) aproximativ la o treime din diametrul bușteanului și apoi terminați tăierea la același loc de sus (Z), pentru a evita despicarea bușteanului sau blocarea fierăstrăului.

#### **Tăierea ramurilor (a se vedea figura 13)**

● Purtați întotdeauna o cască pentru a vă proteja capul împotriva căderii ramurilor.

● O ramură tăiată poate duce la vătămare corporală, prin cădere sau răsturnare de la sol. Tăiați ramurile mai lungi în secțiuni.

● Reduceți forța de tăiere înainte ca ramura să fie complet tăiată. Vă puteți răni, când pierdeți echilibrul și controlul asupra fierăstrăului.

Lanțul trebuie să funcționeze la viteză maximă înainte de a intra în contact cu lemnul. Utilizați protectorul de vârf pentru a vă sprijini când tăiați la bază.

Tăierea directă printr-o ramură de copac de la marginea superioară în jos este adecvată pentru ramurile de până la 5 cm în diametru.

Ramurile mai groase ar trebui să fie tăiate în trei trepte, pentru a preveni deteriorarea arborelui. Protectorul de vârf este conceput pentru a sprijini ramurile subțiri.

Nu forțați fierăstrăul cu lanț în timpul tăierii, lăsați lanțul să lucreze.

Tăierea este optimizată atunci când viteza lanțului rămâne constantă în timpul tăierii.

#### **Curățarea unui copac (a se vedea figura 14)**

Curățarea scoate ramurile dintr-un copac căzut. Atunci când se curăță, lăsați ramurile inferioare mai mari pentru a susține lemnul pe sol. Eliminați ramurile mici într-o singură tăietură, așa cum este ilustrat în figură. Ramurile sub tensiune trebuie tăiate din partea de jos în sus pentru a evita blocarea fierăstrăului cu lanț.

#### **Debitarea unui buștean (a se vedea figurile 15-18)**

Debitarea taie un buștean pe lungimi. Este important să vă asigurați că piciorul dvs. este ferm și că greutatea dvs. este distribuită uniform pe ambele picioare. Când este posibil, bușteanul ar trebui să fie înălțat și susținut de folosirea ramurilor, a bustenilor sau a caprelor de tăiat lemne. Urmăriți instrucțiunile simple pentru tăierea ușoară.

Atunci când bușteanul este susținut de-a lungul întregii sale lungimi, acesta este tăiat din partea superioară.

Când bușteanul este susținut la un capăt, tăiați 1/3 diametrul din partea inferioară. Apoi efectuați tăierea finală de deasupra pentru a uni prima tăietură.

Când bușteanul este susținut la ambele capete, tăiați 1/3 diametrul de deasupra. Apoi efectuați tăietura finală, tăiați de dedesubt pentru a uni prima tăietură.

Atunci când vă aflați pe o pantă, întotdeauna stați în partea ascendentă a bușteanului. Când decupați, eliberați presiunea de tăiere de lângă capătul tăieturii fără a relaxa mânerul pe mânerul fierăstrăului cu lanț, pentru a menține un control complet. Nu lăsați lanțul să intre în contact cu solul. După terminarea tăierii, așteptați ca lanțul fierăstrăului să se oprească înainte să mutați fierăstrăul cu lanț.

Opriiți întotdeauna motorul fierăstrăului cu lanț înainte de a trece de la un copac la altul.

## ÎNȚREȚINEREA

● **avertisment: Opriți și scoateți compartimentul pentru baterii din sculă înainte de a efectua reglaje sau de curățare.**

**Rețineți:** Pentru a vă asigura o durată lungă și fiabilă de viață, efectuați în mod regulat următoarea întreținere.

Pentru o funcționare sigură și adecvată, păstrați întotdeauna scula electrică și fantele de ventilație curate.

Verificați în mod regulat fierăstrăul cu lanț pentru defecte evidente, cum ar fi lanțul de fierăstrău și bara de lanț desprins, dislocat sau deteriorat, dispozitivele de fixare desprinse și componentele uzate sau deteriorate.

Verificați dacă capacele și dispozitivele de protecție nu sunt deteriorate și corect montate. Înainte de utilizare, efectuați întreținerea sau reparațiile necesare.

Rețineți: Înainte de a returna fierăstrăul cu lanț, asigurați-vă că întregul ulei din rezervorul de ulei a fost golit.

**Înlocuirea / schimbarea lanțului de fierăstrău și a barei de lanț (a se vedea figurile B1-B4)**

Verificați lanțul de fierăstrău și bara de lanț conform secțiunii "Tensionarea lanțului de fierăstrău".

Schimbați o bară de lanț uzată.

Verificați pinionul de antrenare 20. Dacă este uzat sau deteriorat din cauza deformării, schimbați-l la un service de reparații autorizat.

**Ascuțirea lanțului de fierăstrău**

Nu strângeți singur lanțul de fierăstrău, decât dacă aveți experiență în acest scop. Vă rugăm să obțineți un lanț de fierăstrău de schimb (F 016 800 489) sau cereți ca lanțul dumneavoastră să fie ascuțit în mod profesionist la serviciul dvs. post-vânzare autorizat.

Verificarea gresorului automat

Funcționarea corectă a gresorului automat al lanțului de fierăstrău poate fi verificată prin rularea fierăstrăului cu lanț și îndreptarea vârfului barei spre o bucată de carton sau hârtie de pe sol. Nu atingeți solul cu lanțul și asigurați un spațiu liber de 20 cm.

Dacă se dezvoltă un model de ulei crescător, pompa automată funcționează bine. Dacă nu există un model de ulei în ciuda unui rezervor plin de ulei, consultați secțiunea "Depanarea" sau contactați serviciul dvs. Post-vânzare autorizat.

**După Utilizare / Depozitare**

Scoateți uleiul din rezervor înainte de depozitare.

Curățați carcasa din plastic turnată a fierăstrăului cu lanț folosind o perie moale și o cârpă curată. Nu folosiți apă, solvenți sau lac. Scoateți toate resturile, în special din orificiile de răcire ale motorului.

După 1 - 3 ore de utilizare, scoateți capacul 15, bara de lanț 11 și lanțul de fierăstrău 12 și curățați-le cu o perie.

Curățați zona sub capacul 15, pinionul de acționare 20 și ansamblul barelor de lanț de resturile aderente folosind o perie.

Curățați orificiul de evacuare a uleiului 21 cu o cârpă curată.

Asigurați-vă că rugina și resturile sunt îndepărtate și nu pot bloca conductele de ulei și sistemul de ulei.

Dacă fierăstrăul cu lanț trebuie depozitat o perioadă mai lungă de timp, curățați lanțul de fierăstrău 12 și bara de lanț 11.

Depozitați fierăstrăul cu lanț într-un loc sigur, uscat, nu la îndemâna copiilor.

Nu plasați alte obiecte pe scula electrică.

Aveți grijă să așezați fierăstrăul cu lanț cu capacul de umplere a uleiului 4 orientat în sus.

Când îl depozitați în ambalajul de vânzare, rezervorul de ulei trebuie golit complet.

Nu modificați acest produs. Modificările neautorizate pot afecta siguranța produsului dvs. și pot duce la creșterea zgomotului și a vibrațiilor.

## PROTEJAREA MEDIULUI

Pentru a preveni deteriorarea mașinii în timpul transportului, aceasta este livrată într-un ambalaj rezistent. Majoritatea materialelor de ambalare pot fi reciclate. Duceți aceste materiale în locațiile corespunzătoare de reciclare. Duceți mașinile nedorite la distribuitorul local. Aici vor fi eliminate într-un mod sigur din punctul de vedere al mediului.



Bateriile Li-ion pot fi reciclate. Livrați-le într-un loc de depozitare pentru deșeurile chimice, astfel încât acestea să poată fi reciclate sau eliminate în mod ecologic.

Aparatele electrice eliminate sunt reciclabile și nu trebuie aruncate împreună cu deșeurile menajere! Vă rugăm să ne sprijiniți în mod activ în ceea ce privește conservarea resurselor și protecția mediului prin returnarea acestui aparat la centrele de colectare (dacă sunt disponibile).

## DECLARAȚIA DE CONFORMITATE

Declarăm pe propria răspundere că acest produs este în conformitate cu următoarele standarde sau documente standardizate: EN60745-1: 2009 + A11; EN60745-2-13: 2009 + A1; EN55014-1: 2006 + A1 + A2; EN55014-2: 2015; în conformitate cu regulamentele 2006/42 / EEC, 2014/30 / EEC.

ZGOMOT / VIBRAȚIE Măsurat în conformitate cu EN60745, nivelul presiunii acustice a acestei scule este <85,65dB (A), iar nivelul de putere acustică este <96,65dB (A) (deviație standard: 3 dB) și vibrația este <4,918 m/s<sup>2</sup>.

# WORCRAFT

POWER TOOLS

## Lista de garanție / Warranty

Numărul de fabricație:	Data vânzării:	Semnătura și ștampila vânzătorului:

Numele clientului (denumirea firmei):	Adresa clientului (sediul firmei):

<b>Clientul prin semnătura sa confirmă, că instalația i-a fost prezentată și explicată, că a fost încunoștințat cu modul de folosire, punerea în funcțiune a mașinii și utilizare, și că instalația i-a fost eliberată (predată) completă.</b>	Semnătura clientului:

## Note despre reparații – reparații de garanție

Data primirii reclamației:	Data de sfârșit al reclamației:	Numărul de evidență a reclamației:	Semnătura de reparație garantată (nota despre reparația nexecutată)	Ștampila tehnicianului serviciului:

### Condițiile de garanție

- Furnizorul oferă pentru acest produs perioada de garanție menționată în această listă de garanție cu respectarea condițiilor modului de utilizare și depozitare a produsului, corespunzător cu condițiile și normele în vigoare, în sensul indicațiilor de utilizare. Perioada de garanție începe la data vânzării produsului. Garanția pentru baterii este de 12 luni.
- Perioada de garanție prelungită de 5 ani se acordă clienților pentru produsul trecut în tabelul produselor cu garanția prezentată. Ultimul client este consumatorul, în condițiile că produsul nu va fi folosit ca obiect de comerț. Perioada prelungită este condiționată de control reglementar la centre de servicii autorizate ale furnizorului.
- Perioada de garanție se prelungeste cu timpul cât a fost produsul în reparații de garanție. Această condiție este consemnată și în tabelul de reparații garantate. Beneficiarul poate revendica dreptul la asigurarea reparației la unul din centre de servis autorizat conform tabelului anexă „A” – centre de serviciu. Centre de serviciu „B” execută reparații de garanție numai la produsele, care au fost vândute la centrele lor de desfacere. Tabelul centrelor de serviciu este actualizat regulat la vânzătorii, cât și pe siteul de import: [www.strendpro.sk](http://www.strendpro.sk).
- Centrul de servicii este obligat să asigure reparația în termen stabilit de lege. Termenul stabilit de lege pentru rezolvarea reclamației începe cu ziua următoare după data de primire a reclamației de centru de servicii.
- Reparația garantată fără plată poate nu fi revendicată când este vorba despre defecțiuni care au fost produse de folosirea produsului contrar prevederilor din indicațiile de utilizare, manipulare necorespunzătoare, defectarea mecanică curentă, uzura produsă de funcționarea mașinii, din vina deservirii, dezastru nestăvilit, intervenție neîndreptătită în produs, defecțiuni pricinuite de folosirea pieselor necorespunzătoare, carburanților necorespunzători și supraîncărcarea mașinii ca urmare a depășirii continue a limitei superioare de randament. Lucrările de curățire, întreținere curentă, repararea sau reglarea instalației, care poate executată de deservirea și sunt cuprinse în indicații de utilizare, nu fac parte din prevederile garanției.
- Drept uzura curentă a pieselor se consideră uzura principală: a tuturor pieselor rotative și în mișcare, părților de tăiere și capacelor, șuruburilor tăietoare și pironului, curelelor de transmisie, transmisie în lanț, suprafeții de frecare a frânelor și ambreaj, dezenul anvelopelor și piesele de întreținere curentă cum sunt: filtre de aer, hidraulice și de ulei, lumânări de aprindere, rezervoare de ulei și de răcire.
- Din garanția prelungită sunt scoase părțile mașinilor și instalației pentru care producătorul concret al acestor piese acordă garanția mai scurtă decât furnizorul pentru fiecare produs în care sunt montate. Din această categorie fac parte: acumulatele, becurile și etc.
- Dreptul de aplicare a revendicării rezultat din garanție are proprietarul produsului, dacă face acest lucru cel târziu în ultima zi a perioadei de garanție.
- La rezolvarea reclamațiilor se procedează conform prevederilor corespunzătoare ale Codului comercial și Legii de protecție a consumatorului.
- Controlul de servicii, care constituie condiția garanției prelungite de 5 ani poate fi efectuat numai în centrul de servicii autorizat al furnizorului, în intervale regulate; perioada între două controale nu poate depăși 12 luni. Primul control de servicii trebuie făcut cel târziu 12 luni de la data vânzării produsului. Controlul serviciilor efectuează centrele de servicii în perioada ultimelor trei luni și primelor două luni anului calendaristic. Fiecare control de servicii trebuie înregistrat în această listă de garanție cu introducerea datei controlului, semnătura și ștampila serviciului de control. Prin controlul serviciilor se înțelege controlul mașinii, înlocuirea materialului de umplură și filtrelor conform recomandării producătorului, înlocuire pieselor uzate și defecte, cât și reglarea proprie a mașinii. Randamentul controlului de servicii și materialul folosit se stabilește conform tarifului valabil al centrului de servicii.

La aplicarea reclamației reclamantul este obligat să preîntepe pe lângă reclamație produsul complet și curat, documentul de cumpărare sau lista de garanție completată și confirmată. În cazul garanției prelungite înregistrări ale controlului de servicii și documentele de impoyit pentru fiecare control. În cazul neîndeplinirii a vreunei condiții garanției prelungite cuprinse în această listă de garanție, se acorda pentru produs perioada de garanție de 2 ani.

**SERVICE ÎN GARANȚIE ȘI POSTGARANȚIE ESTE EFECTUAT DE CĂTRE REPREZENTANTUL AUTORIZAT AL PRODUCĂTORULUI**

Reprezentantul împuternicit al producătorului: Slovakia Trend Export-Import s.r.o., Michalovská 87/1414, 073 01 Sobrance

Fax: (056) 652-2329 Tel: 0915 392 687 E-mail: [servis@slovakia-trend.sk](mailto:servis@slovakia-trend.sk)

## CORDLESS CHAIN SAW

### INTENDED USE

The power tool is intended for sawing wood such as wooden beams, planks, branches, tree trunks, etc., and for sawing of trees. Cuts can be sawed with or across the grain. This power tool is not suitable for sawing mineral materials.

### DELIVERY SCOPE

Carefully remove the power tool from its packaging and check if the following parts are complete:

- Chain saw
- Cover
- Chain
- Chain bar
- Saw chain oil
- Operating instructions

### TECHNICAL SPECIFICATIONS

Voltage	40VDC (2x20VDC)	Chain type	318P043 52L
Chain speed	8.5m/s	Drive link thickness	1.1mm(0.043")
Bar length	355mm	Oil reservoir capacity	150ml
Cutting capacity	345mm	Automatic chain oiler	Yes
Toolless chain tensioning (SDS)	Yes	Weight	5.3kg







### NOISE/VIBRATION INFORMATION

The vibration level given in this information sheet has been measured in accordance with a standardised test given in EN 60745 and may be used to compare one tool with another. It may be used for a preliminary assessment of exposure.

The declared vibration emission level represents the main applications of the tool. However if the tool is used for different applications, with different accessories or insertion tools or is poorly maintained, the vibration emission may differ. This may significantly increase the exposure level over the total working period.

An estimation of the level of exposure to vibration should also take into account the times when the tool is switched off or when it is running but not actually doing the job. This may significantly reduce the exposure level over the total working period. Identify additional safety measures to protect the operator from the effects of vibration such as: maintain the tool and the accessories, keep the hands warm, organisation of work patterns.

### EXPLANATION OF SYMBOLS

	Attention!		Disassemble the battery pack before maintenance.
	Read the manual.		Wear ear protection.
	Wear eye protection		Wear breathing protection
	Electrical appliances must not be disposed of with the domestic waste.		Do not use the machine in the rain or leave it outdoors when it is raining.

### PRODUCT ELEMENTS

## 2

1	Rear handle (soft handle)	7	Oil level gauge	15	Chain sprocket cover
2	On /Off switch	8	Gripping teeth	17	Battery pack
3	Lock-off button for On/Off switch	9	Chain guard	19	Fastening bolt
4	Oil filler cap	11	Chain bar	20	Drive sprocket
5	Front handle	12	Saw chain	21	Oil outlet
6	Hand guard	13	Chain-tensioning ring	22	Oil seal



## SAFETY

### General Power Tool Safety Warnings

**⚠ WARNING** Read all safety warnings and all instructions.

Failure to follow the warnings and instructions may result in electric shock, fire and/or serious injury.

**Save all warnings and instructions for future reference.**

The term "power tool" in the warnings refers to your mainsoperated (corded) power tool or battery-operated (cordless) power tool.

#### Work area safety

- Keep work area clean and well lit. Cluttered or dark areas invite accidents.
- Do not operate power tools in explosive atmospheres, such as in the presence of flammable liquids, gases or dust. Power tools create sparks which may ignite the dust or fumes.
- Keep children and bystanders away while operating a power tool. Distractions can cause you to lose control.

#### Electrical safety

- Power tool plugs must match the outlet. Never modify the plug in any way. Do not use any adapter plugs with earthed (grounded) power tools. Unmodified plugs and matching outlets will reduce risk of electric shock.
- Avoid body contact with earthed or grounded surfaces, such as pipes, radiators, ranges and refrigerators. There is an increased risk of electric shock if your body is earthed or grounded.
- Do not expose power tools to rain or wet conditions. Water entering a power tool will increase the risk of electric shock.
- Do not abuse the cord. Never use the cord for carrying, pulling or unplugging the power tool. Keep cord away from heat, oil, sharp edges and moving parts. Damaged or entangled cords increase the risk of electric shock.
- When operating a power tool outdoors, use an extension cord suitable for outdoor use. Use of a cord suitable for outdoor use reduces the risk of electric shock.
- If operating a power tool in a damp location is unavoidable, use a residual current device (RCD) protected supply. Use of an RCD reduces the risk of electric shock.

#### Personal safety

- Stay alert, watch what you are doing and use common sense when operating a power tool. Do not use a power tool while you are tired or under the influence of drugs, alcohol or medication. A moment of inattention while operating power tools may result in serious personal injury.
- Use personal protective equipment. Always wear eye protection. Protective equipment such as dust mask, non-skid safety shoes, hard hat, or hearing protection used for appropriate conditions will reduce personal injuries.
- Prevent unintentional starting. Ensure the switch is in the off-position before connecting to power source and/or battery pack, picking up or carrying the tool. Carrying power tools with your finger on the switch or energizing power tools that have the switch on invites accidents.
- Remove any adjusting key or wrench before turning the power tool on. A wrench or a key left attached to a rotating part of the power tool may result in personal injury.
- Do not overreach. Keep proper footing and balance at all times. This enables better control of the power tool in unexpected situations.
- Dress properly. Do not wear loose clothing or jewellery. Keep your hair, clothing and gloves away from moving parts. Loose

clothes, jewellery or long hair can be caught in moving parts.

- Store idle power tools out of the reach of children and do not allow persons unfamiliar with the power tool or these instructions to operate the power tool. Power tools are dangerous in the hands of untrained users.
- Maintain power tools. Check for misalignment or binding of moving parts, breakage of parts and any other condition that may affect the power tool's operation. If damaged, have the power tool repaired before use. Many accidents are caused by poorly maintained power tools.
- Keep cutting tools sharp and clean. Properly maintained cutting tools with sharp cutting edges are less likely to bind and are easier to control.
- Use the power tool, accessories and tool bits etc. in accordance with these instructions, taking into account the working conditions and the work to be performed. Use of the power tool for operations different from those intended could result in a hazardous situation.

#### Use and handling of the cordless electrical power tool

- a) Charge a rechargeable battery unit using only the charger recommended by the manufacturer. Chargers are often designed for a particular type of rechargeable battery unit. There is the danger of fire if other types of rechargeable battery units are used.
- b) Only the rechargeable battery units supplied are to be used with an electrical power tool. The use of other rechargeable battery units may lead to the danger of injury or fire.
- c) When they are not being used, store rechargeable battery units away from paperclips, coins, keys, nails, screws or other small metal objects that could cause the contacts to be bridged. Short-circuiting the contacts of a rechargeable battery unit may result in heat damage or fire.
- d) Fluids may leak out of rechargeable battery units if they are misused. If this happens, avoid contact with the fluid. If contact occurs, flush the affected area with water. Seek additional medical help if any of the fluid gets into your eyes. Escaping battery fluid may cause skin irritation or burns.

#### Service

- Have your power tool serviced by a qualified repair person using only identical replacement parts. This will ensure that the safety of the power tool is maintained.

#### SPECIAL SAFETY DIRECTIONS FOR BATTERY-OPERATED TOOLS

- a) **Ensure that the device is switched off before inserting the battery.** Inserting a battery into a power tool that is switched on may result in accidents.
- b) **Recharge the batteries indoors only because the battery charger is designed for indoor use only.**
- c) **To reduce the electric shock hazard, unplug the battery charger from the mains before cleaning the charger.**
- d) **Do not subject the battery to strong sunlight over long periods and do not leave it on a heater.** Heat damages the battery and there is a risk of explosion.
- e) **Allow a hot battery to cool before charging.**
- f) **Do not open up the battery and avoid mechanical damage to the battery.** Risk of short circuit and fumes may be emitted that irritate the respiratory tract. Ensure fresh air and seek medical assistance in the event of discomfort.
- g) **Do not use non-rechargeable batteries!**

## Chain Saw Safety Warnings

- Keep all parts of the body away from the saw chain when the motor is operating. Before you start the chain saw, make sure the saw chain is not contacting anything. A moment of inattention while operating chain saws may cause entanglement of your clothing or body with the saw chain.
- **Always hold the chain saw with your right hand on the rear handle and your left hand on the front handle.** Holding the chain saw with a reversed hand configuration increases the risk of personal injury and should never be done.
- **Hold the power tool by insulated gripping surfaces only, because the saw chain may contact hidden wiring.** Saw chains contacting a “live” wire may make exposed metal parts of the power tool “live” and could give the operator an electric shock.
- **Wear safety glasses and hearing protection. Further protective equipment for head, hands, legs and feet is recommended.** Adequate protective clothing will reduce personal injury by flying debris or accidental contact with the saw chain.
- **Do not operate a chain saw in a tree.** Operation of a chain saw while up in a tree may result in personal injury.
- **Always keep proper footing and operate the chain saw only when standing on fixed, secure and level surface.** Slippery or unstable surfaces such as ladders may cause a loss of balance or control of the chain saw.
- **When cutting a limb that is under tension be alert for spring back.** When the tension in the wood fibres is released the spring loaded limb may strike the operator and/or throw the chain saw out of control.
- **Use extreme caution when cutting brush and saplings.** The slender material may catch the saw chain and be whipped toward you or pull you off balance.
- **Carry the chain saw by the front handle with the chain saw switched off and away from your body. When transporting or storing the chain saw, always fit the guide bar cover.** Proper handling of the chain saw will reduce the likelihood of accidental contact with the moving saw chain.
- **Follow instructions for oiling, chain tensioning and changing accessories.** Improperly tensioned or lubricated chain may either break or increase the chance for kickback.
- **Keep handles dry, clean, and free from oil and grease.** Greasy, oily handles are slippery causing loss of control.
- **Cut wood only. Don't use chain saw for purposes not intended. For example: do not use chain saw for cutting plastic, masonry or non-wood building materials.** Use of the chain saw for operations different than intended could result in a hazardous situation.
- **Causes and operator prevention of kickback:**
  - Kickback may occur when the nose or tip of the guide bar touches an object, or when the wood closes in and pinches the saw chain in the cut.
  - Tip contact in some cases may cause a sudden reverse reaction, kicking the guide bar up and back towards the operator.
  - Pinching the saw chain along the top of the guide bar may push the guide bar rapidly back towards the operator.
  - Either of these reactions may cause you to lose control of the saw which could result in serious personal injury. Do not rely exclusively upon the safety devices built into your saw. As a chain saw user, you should take several steps to keep your cutting jobs free from accident or injury. Kickback is the result of tool misuse and/or incorrect operating procedures or

conditions and can be avoided by taking proper precautions as given below:

- **Maintain a firm grip, with thumbs and fingers encircling the chain saw handles, with both hands on the saw and position your body and arm to allow you to resist kickback forces.** Kickback forces can be controlled by the operator, if proper precautions are taken. Do not let go of the chain saw.
- **Do not overreach and do not cut above shoulder height.** This helps prevent unintended tip contact and enables better control of the chain saw in unexpected situations.
- **Only use replacement bars and chains specified by the manufacturer.** Incorrect replacement bars and chains may cause chain breakage and/or kickback.
- **Follow the manufacturer's sharpening and maintenance instructions for the saw chain.** Decreasing the depth gauge height can lead to increased kickback.

## Additional safety warnings

- It is recommended that the first time user should have practical instruction in the use of the chainsaw and the protective equipment from an experienced operator. The initial practice should be cutting logs on a saw horse or cradle.
- This tool is not intended for use by persons (including children) with reduced physical, sensory or mental capabilities, or lack of experience and knowledge, unless they have been given supervision or instruction concerning use of the appliance by a person responsible for their safety. Children should be supervised to ensure that they do not play with the appliance.
- **Children and juveniles, with the exception of apprentices older than 16 years and under supervision, may not operate the chain saw. The same applies for persons who do not or do not sufficiently know how to handle the chain saw.** The operating instructions should always be ready to hand. Persons unfit or tired must not operate the chain saw.
- **When working with the machine, always hold it firmly with both hands and provide for a secure stance.** The power tool is guided more securely with both hands.
- **Always ensure all handles and guards are properly fitted when using the machine.** Never attempt to use an incomplete machine or one fitted with an unauthorized modification.
- **Wait until the machine has come to a standstill before placing it down.**
- **Do not remove or modify the tip protector!** Tool is fitted with a tip protector to help protect against effect of kick back by accidentally touching the tip of the tool against the wood.

## Mounting and Tensioning the Chain Saw

● **Do not insert battery before the chain saw is completely assembled.**

● **Always wear protective gloves when handling the chain.**

### Chain and Chain Bar Assembly (see figures 4–7)

● **Use only chains with a drive link thickness of 1,1 mm.**

- Unpack all parts carefully.
- Place the chain saw on any suitable flat surface.
- Insert the saw chain **12** in the slot around the chain bar **11**. Observe the correct running direction by comparing the saw chain to the rotation symbol.
- Place the chain links around the drive sprocket **20** and mount the chain bar **11**.
- Check if all parts are seated properly and hold the chain bar and the chain in this position.
- Remount the cover **15**.
- Lightly tighten the cover **15** with the clamping knob **14**.
- The chain is not yet tensioned. The saw chain is tensioned as described in section “Tensioning the Saw Chain”.

### Tensioning the Saw Chain (see figure 8)

Always check the chain tension before use, after the first cuts and regularly during use approx. every 10 minutes. Upon initial operation, new chains can lengthen considerably.

The chain life of the saw chain mainly depends upon sufficient lubrication and correct tensioning.

Avoid tensioning the chain if it is hot, as this will cause the chain to become overtensioned and face too tightly against the chain bar when it cools down.

- Place the chain saw on any suitable flat surface.
- Turn clamping knob **14** approx. 1 – 3 turns anticlockwise to loosen the chain bar.
- Check if the chain links are correctly located in the slot around the chain bar **11** and on the drive sprocket **20**.
- Turn the red chain-tensioning ring **13** clockwise ratcheting until the correct chain tension is reached. The ratchet mechanism prevents the chain tension from loosening. If the chain-tensioning ring **13** is hard to turn, loosen the clamping knob **14** further in anticlockwise direction. The locking knob **14** may also turn, when adjusting the chaintensioning ring **13**.

– The saw chain **12** is correctly tensioned when it can be raised approx. 5–10 mm from the chain bar in the centre. This should be done by using one hand to raise the saw chain against the weight of the machine.

– If the saw chain **12** is overtensioned, turn the chaintensioning ring **13** in anticlockwise direction.

– When the saw chain **12** is tensioned, clamp the chain bar **11** by turning the locking knob **14** in clockwise direction. Do not use a tool for this.

### Saw-chain Lubrication

**Note:** The chain saw is not supplied filled with oil (delivery scope). It is essential to fill with oil before use. Operating the chain saw without chain oil or when the oil level is below the minimum mark will result in damage to the chain saw.

Chain life and cutting capacity depend on optimum lubrication. Therefore, the chain is automatically lubricated with chain oil during operation via the oil outlet **21**.

Filling the oil reservoir:

– Set chain saw on any suitable surface with the oil filler cap **4** facing upward.

– Clean area around the oil filler cap **4** with a cloth and unscrew the cap.

– Add biodegradable chain saw oil until oil level reads “max” on oil level gauge **7**.

– Avoid dirt or debris from entering the oil reservoir. Screw on oil filler cap **4** again and tighten.

– Run chainsaw for 30 seconds to “prime” oil system.

**Note:** To allow venting of the oil reservoir, small breather channels are provided between the oil filler cap. To prevent leakage ensure chain saw is left in a horizontal position (oil filler cap **4** uppermost) when not in use.

**Note:** It is important to use only readily biodegradable chain lubricants (according to RAL-UZ 48) to avoid damage to the chain saw. Never use recycled/old oil. Use of non approved oil will invalidate the warranty.

**Note:** Oil becomes denser at lower temperatures which decreases the flow rate of oil.

## OPERATION

### Inserting the battery

Insert the charged battery **17**. Ensure that the battery is inserted correctly.

### Switching On and Off

Hold the chain saw as described in section “Working with the Chain Saw”.

To **start** the machine, **first** push the lock-off button for the On/Off switch **3** and **then** press the On/Off switch **2** and keep it pressed.

When the machine is running, the lock-off button can be released again.

To **switch off** the machine, release the On/Off switch **2**.

**Note:** For safety reasons, the On/Off switch **2** cannot be locked; it must remain pressed during the entire operation. To save energy, only switch the power tool on when using it.

### Working with the Chain Saw

#### Before Cutting

Before starting operation and periodically during cutting, carry out the following checks:

- Is the chain saw in a safe condition?
- Is the oil reservoir filled? Check oil level gauge prior to starting and regularly during operation. Refill oil when oil level has reached the bottom edge of the viewing glass. The oil tank filling will last approx. 15 minutes, depending on

sawing intensity and stops.

– Is the saw chain properly tensioned and sharp? Check chain tension every 10 minutes during operation. Upon initial operation, new chains can lengthen considerably. The condition of the chain influences the cutting performance. Only a sharp chain protects from overload.

– Are you wearing the required protective equipment? Wear safety glasses and hearing protection. Further protective equipment for head, hands, legs and feet is recommended. Suitable protective clothing reduces the danger of injury from thrown about cutting material and accidental touching of the saw chain.

#### Kickback

**Do not remove or modify the tip protector!** Tool is fitted with a tip protector to help protect against effect of kick back by accidentally touching the tip of the tool against the wood. Kickback is the sudden backward/upward motion of the chain saw, occurring when the chain (at the tip of the chain bar) comes in contact with a log or wood, or when the chain becomes jammed. When kickback occurs, the chainsaw reacts unpredictably and can cause heavy injuries to the operator or bystanders.

Particular attention must be given when sawing sideways, slanted or during length cuts, as the gripping teeth **8** usually can not be applied.

To avoid kickback:

- Saw with the chain bar at a flat angle.
- Never work with a loose, widely stretched or heavily worn out saw chain.
- Replace blunt chain as specified.
- Never saw above shoulder height.
- Never work with the tip of the chain.
- Always hold a chain saw firmly with both hands.
- Always use an approved low-kickback saw chain.
- Apply the metal gripping teeth **8** for leverage.
- Ensure correct chain tension.

#### **General Behaviour (see figures 9–12)**

Always hold the chain saw firmly with both hands. Front handle with the left hand and rear handle with the right hand. Fully grip both handles with thumb and fingers at all times during operation. Never operate chain saw using only one hand.

Use the chain saw only with secure footing. Hold the chain saw at the right-hand side of your body.

The chain must be running at full speed before it makes contact with the wood. Use the gripping teeth **8** to support the chain saw on the wood. Use the gripping teeth as a leverage point while cutting.

Reset the gripping teeth at a lower point when sawing thicker logs or tree trunks. For this, pull the chain saw slightly backwards until the gripping teeth release, and reposition at lower level to continue sawing. Do not remove the chain saw completely out of the cut.

Do not force the saw chain while cutting, let the chain do the work, using the gripping teeth **8** to apply minimal leverage pressure.

Never operate the chain saw with arms fully extended. Do not attempt to saw areas which are difficult to reach, or on a ladder. Never saw above shoulder height.

Sawing is optimized when the chain speed remains steady during cutting.

Beware when reaching the end of the cut. The weight of the chain saw changes unexpectedly as it cuts free from the wood. Danger of injury to the legs and feet.

Always remove the chain saw from a wood cut while the saw chain is running.

#### **Cutting Logs (see figures 9–12)**

When cutting logs, observe the following safety instructions: Support logs so that the face sides at the cut, do not close in against each other, which would result in the chain being jammed.

Position and set short logs safely before sawing.

Saw only wood or wooden objects. When sawing, always take care to avoid hitting stones, nails, etc., as these could be thrown up, could cause damage to the chain, or could result in serious injury to the operator or bystanders.

Keep a running chain saw clear of wire fencing or the ground. Use of the saw to thin out branches or bushes is not approved. Length cuts must be carried out with particular care, as leverage with the gripping teeth **8** is not possible. Saw at a flat angle to avoid kickback.

When working on a slope, operate above or to the side of the trunk or laying tree.

Be careful not to trip over tree stumps, branches, roots, etc.

#### **Cutting Wood under Tension (see figure 12)**

**Be extremely careful when sawing wood, branches or trees under tension. Leave saw jobs like these to trained professionals.** There is a high risk of accidents.

When sawing logs supported on both ends, start the cut from above (**Y**) about one third of the diameter into the log and then finish the cut at the same spot from below (**Z**), in order to avoid splitting of the log or jamming of the saw. Avoid contact of the saw chain with the ground.

When sawing logs supported on only one end, start the cut

from below (**Y**) about one third of the diameter into the log and then finish the cut at the same spot from above (**Z**), in order to avoid splitting of the log or jamming of the saw. When sawing logs supported on both ends, start the cut from above (**Y**) about one third of the diameter into the log and then finish the cut at the same spot from below (**Z**), in order to avoid splitting of the log or jamming of the saw. Avoid contact of the saw chain with the ground. When sawing logs supported on only one end, start the cut from below (**Y**) about one third of the diameter into the log and then finish the cut at the same spot from above (**Z**), in order to avoid splitting of the log or jamming of the saw.

#### **Cutting branches (see figure 13)**

● **Always wear hard hat to protect head against falling branches.**

● **A cut branch can lead to personal injury by falling on you or springing back from the ground. Cut longer branches in sections.**

● **Reduce the cutting force before the branch is completely cut off. You can get injured, when losing balance and control of the chain saw.**

The chain must be running at full speed before it makes contact with the wood. Use the tip protector to support when undercutting.

Pruning straight through a tree branch from the top edge down is appropriate for branches up to 5 cm in diameter. Thicker branches should be pruned in three-steps, to prevent damaging the tree. The tip protector is designed to support undercutting branches.

Do not force the chain saw while cutting, let the chain do the work.

Sawing is optimized when the chain speed remains steady during cutting.

#### **Limbing a Tree (see figure 14)**

Limbing is removing the branches from a fallen tree.

When limbing, leave larger lower limbs to support the log off the ground. Remove the small limbs in one cut as illustrated in the figure. Branches under tension should be cut from the bottom up to avoid binding the chain saw.

#### **Bucking a Log (see figures 15–18)**

Bucking is cutting a log into lengths. It is important to make sure your footing is firm and your weight is evenly distributed on both feet. When possible, the log should be raised and supported by the use of limbs, logs or chocks. Follow the simple directions for easy cutting.

When the log is supported along its entire length, it is cut from the top (overbuck).

When the log is supported on one end, cut 1/3 the diameter from the underside (underbuck). Then make the finished cut by overbucking to meet the first cut.

When the log is supported on both ends, cut 1/3 the diameter from the top overbuck. Then make the finished cut by underbucking the lower 2/3 to meet the first cut.

When bucking on a slope, always stand on the uphill side of the log. When “cutting through”, release the cutting pressure near the end of the cut without relaxing your grip on the chain saw handles in order to maintain complete control. Don't let the chain contact the ground. After completing the cut, wait for the saw chain to stop before you move the chain saw.

Always stop the chain saw motor before moving from tree to tree.

## MAINTENANCE

● **Warning: Switch off and remove battery from power tool before adjusting or cleaning.**

**Note:** To ensure long and reliable service, carry out the following maintenance regularly.

For safe and proper working, always keep the power tool and its ventilation slots clean.

Regularly check the chain saw for obvious defects such as loose, dislodged or damaged saw chain and chain bar, loose fixings and worn or damaged components.

Check that covers and guards are undamaged and correctly fitted. Carry out necessary maintenance or repairs before using.

**Note:** Before returning the chain saw, ensure all oil in the oil reservoir has been emptied.

**Replacing/Changing the Saw Chain and Chain Bar (see figures B1–B4)**

Check the saw chain and chain bar according to section "Tensioning the Saw Chain".

Exchange a worn chain bar.

Check the drive sprocket **20**. If it is worn out or damaged due to strain, have it exchanged by an authorized aftersales service.

**Sharpening the Saw Chain**

Do not sharpen the saw chain yourself, unless you are experienced in doing so. Please obtain the replacement saw chain (F 016 800 489) or have your chain sharpened professionally at your authorized after-sales service.

**Checking the Automatic Oiler**

Proper functioning of the automatic saw chain oiler can be checked by running the chain saw and pointing the tip of the chain bar towards a piece of cardboard or paper on the ground. Do not touch the ground with the chain and ensure a

safety clearance of 20 cm. If an increasing oil pattern develops, the automatic oiler is operating fine. If there is no oil pattern despite a full oil reservoir, see section "Troubleshooting" or contact your authorized aftersales service.

**After Use/Storage**

Remove the oil from the reservoir before storage.

Clean the moulded plastic housing of the chain saw using a soft brush and clean cloth. Do not use water, solvents or polishes. Remove all debris, especially from the motor cooling vents.

After 1 – 3 hours of use, remove the cover **15**, the chain bar **11** and the saw chain **12**, and clean them using a brush.

Clean the area under the cover **15**, the drive sprocket **20** and the chain bar assembly from adherent debris using a brush. Clean the oil outlet **21** with a clean cloth.

Be sure to make sure that sawdust and debris are removed and can not block the oil pipes and oiling system.

If the chain saw is to be stored for a longer period of time, clean the saw chain **12** and the chain bar **11**.

Store the chain saw in a secure, dry place, out of the reach of children.

Do not place other objects on the power tool.

Please take care to place down the chain saw with the oil filler cap **4** facing upward.

When storing in the sales packaging, the oil reservoir must be completely emptied.

**Do not modify this product.** Unauthorized modifications may impair the safety of your product and may result in increased noise and vibration.

## ENVIRONMENT PROTECTION

In order to prevent the machine from damage during transport, it is delivered in a sturdy packaging. Most of the packaging materials can be recycled. Take these materials to the appropriate recycling locations. Take your unwanted machines to your local dealer. Here they will be disposed of in an environmentally safe way.



Li-ion batteries can be recycled. Deliver them to a disposal site for chemical waste so that they can be recycled or disposed of in an environmentally friendly manner.

Discarded electric appliances are recyclable and should not be discarded in the domestic waste! Please actively support us in conserving resources and protecting the environment by returning this appliance to the collection centres (if available).

## DECLARATION OF CONFORMITY

We declare under our sole responsibility that this product is in conformity with the following standards or standardized documents: EN60745-1:2009+A11; EN60745-2-13:2009+A1; EN55014-1:2006+A1+A2; EN55014-2:2015; in accordance with the regulations 2006/42/EEC, 2014/30/EEC.

NOISE/VIBRATION Measured in accordance with EN60745 the sound pressure level of this tool is <85,65dB(A) and the sound power level is <96,65dB(A) (standard deviation: 3 dB), and the vibration is <4,918 m/s<sup>2</sup>.

 **Deutsch**

**AKKU-KETTENSÄGE**

**BESTIMMUNGSGEMÄßER GEBRAUCH**

Das Elektrowerkzeug ist bestimmt zum Sägen von Holz wie z.B. Holzbalken, Bretter, Äste, Stämme usw. sowie zum Fällen von Bäumen. Es kann für Schnitte längs und quer zur Faserrichtung verwendet werden.

Dieses Elektrowerkzeug ist nicht geeignet zum Sägen von mineralischen Werkstoffen.

**LIEFERUMFANG**

Nehmen Sie das Elektrowerkzeug vorsichtig aus der Verpackung und prüfen Sie, ob die nachfolgenden Teile vollständig

sind:

- Kettensäge;
- Abdeckung
- Sägekette
- Schwert
- Kettenschutz
- Sägekettenhaftöl
- Betriebsanleitung

## TECHNISCHE DATEN









Stromspannung	40VDC (2x20VDC)	Sägekettentyp	318P043 52L
Kettengeschwindigkeit (Leerlauf)	im 8.5m/s	Treibgliedstärke	1.1mm (0.043")
Schwertlänge	355mm	Füllmenge Öltank	150ml
Sägekapazität	345mm	Automatische Kettenschmierung	Yes
Werkzeugloses Spannen der Kette (SDS)	Yes	Gewicht	5.3kg

## GERAUSCH-/VIBRATIONSINFORMATION

Der in diesen Anweisungen angegebene Schwingungspegel ist entsprechend einem in EN 60745 genormten Messverfahren gemessen worden und kann für den Vergleich von Elektrowerkzeugen miteinander verwendet werden. Er eignet sich auch für eine vorläufige Einschätzung der Schwingungsbelastung. Der angegebene Schwingungspegel repräsentiert die hauptsächlichen Anwendungen des Elektrowerkzeugs. Wenn allerdings das Elektrowerkzeug für andere Anwendungen, mit unterschiedlichen Zubehören, mit abweichenden Einsatzwerkzeugen oder ungenügender Wartung eingesetzt wird, kann der Schwingungspegel abweichen. Dies kann die Schwingungsbelastung über den gesamten Arbeitszeitraum deutlich erhöhen. Für eine genaue Abschätzung der Schwingungsbelastung sollten auch die Zeiten berücksichtigt werden, in denen das Gerät abgeschaltet ist oder zwar läuft, aber nicht tatsächlich im Einsatz ist. Dies kann die Schwingungsbelastung über den gesamten Arbeitszeitraum deutlich reduzieren.

Lesen Sie zusätzliche Sicherheitsmaßnahmen zum Schutz des Bedieners vor der Wirkung von Schwingungen fest wie zum Beispiel: Wartung von Elektrowerkzeug und Einsatzwerkzeugen, Warmhalten der Hände, Organisation der Arbeitsabläufe.

## ERLÄUTERUNG DER BILDSYMBOLE

	Achtung!		Ziehen Sie sofort den Netzstecker, wenn das Netzkabel beschädigt, verwickelt oder durchtrennt wurde. Ziehen Sie vor allen Arbeiten an dem Gerät den Netzstecker.
	Betriebsanleitung lesen		Tragen Sie einen Gehörschutz
	Tragen Sie einen Augenschutz		Tragen Sie einen Atemschutz.
	Elektrogeräte gehören nicht in den Hausmüll.		Das Elektrowerkzeug nicht bei Regen benutzen oder dem Regen aussetzen.

## WERKZEUG-ELEMENTE

**1**

1	Hinterer Handgriff	7	Ölstandsanzeige	15	Kettenradabdeckung
2	Ein-/Ausschalter	8	Krallenanschlag	17	Akku
3	Einschaltsperr für Ein-/Ausschalter	9	Kettenschutz	19	Befestigungsbolzen
4	Öltankverschluss	11	Schwert	20	Kettenrad
5	Vorderer Handgriff	12	Sägekette	21	Öldüse
6	Handschutz	13	Kettenspannring (rot)	22	Öldichtung

## WERKZEUG-ELEMENTE

Arbeitsbereiche können zu Unfällen führen.

- **Arbeiten Sie mit dem Elektrowerkzeug nicht in explosionsgefährdeter Umgebung, in der sich brennbare Flüssigkeiten, Gase oder Staube befinden.** Elektrowerkzeuge erzeugen Funken, die den Staub oder die Dämpfe entzünden können.
- **Halten Sie Kinder und andere Personen während der Benutzung des Elektrowerkzeugs fern.** Bei Ablenkung können Sie die Kontrolle über das Gerät verlieren.

#### Elektrische Sicherheit

- **Der Anschlussstecker des Elektrowerkzeuges muss in die Steckdose passen. Der Stecker darf in keiner Weise verändert werden. Verwenden Sie keine Adapterstecker gemeinsam mit schutzgeerdeten Elektrowerkzeugen.** Unveränderte Stecker und passende Steckdosen verringern das Risiko eines elektrischen Schlages.
- **Vermeiden Sie Körperkontakt mit geerdeten Oberflächen wie von Rohren, Heizungen, Herden und Kuhlschränken.** Es besteht ein erhöhtes Risiko durch elektrischen Schlag, wenn Ihr Körper geerdet ist.
- **Halten Sie Elektrowerkzeuge von Regen oder Nässe fern.** Das Eindringen von Wasser in ein Elektrowerkzeug erhöht das Risiko eines elektrischen Schlages.
- **Zweckentfremden Sie das Kabel nicht, um das Elektrowerkzeug zu tragen, aufzuhängen oder um den Stecker aus der Steckdose zu ziehen. Halten Sie das Kabel fern von Hitze, Öl, scharfen Kanten oder sich bewegenden Gerateteilen.** Beschädigte oder verwickelte Kabel erhöhen das Risiko eines elektrischen Schlages.
- **Wenn Sie mit einem Elektrowerkzeug im Freien arbeiten, verwenden Sie nur Verlängerungskabel, die auch für den Außenbereich geeignet sind.** Die Anwendung eines für den Außenbereich geeigneten Verlängerungskabels verringert das Risiko eines elektrischen Schlages.
- **Wenn der Betrieb des Elektrowerkzeuges in feuchter Umgebung nicht vermeidbar ist, verwenden Sie einen Fehlerstromschutzschalter.** Der Einsatz eines Fehlerstromschutzschalters vermindert das Risiko eines elektrischen Schlages.

#### Sicherheit von Personen

- **Seien Sie aufmerksam, achten Sie darauf, was Sie tun, und gehen Sie mit Vernunft an die Arbeit mit einem Elektrowerkzeug. Benutzen Sie kein Elektrowerkzeug, wenn Sie müde sind oder unter dem Einfluss von Drogen, Alkohol oder Medikamenten stehen.** Ein Moment der Unachtsamkeit beim Gebrauch des Elektrowerkzeuges kann zu ernsthaften Verletzungen führen.
- **Tragen Sie persönliche Schutzausrüstung und immer eine Schutzbrille.** Das Tragen persönlicher Schutzausrüstung, wie Staubmaske, rutschfeste Sicherheitsschuhe, Schutzhelm oder Gehörschutz, je nach Art und Einsatz des Elektrowerkzeuges, verringert das Risiko von Verletzungen.
- **Vermeiden Sie eine unbeabsichtigte Inbetriebnahme. Vergewissern Sie sich, dass das Elektrowerkzeug ausgeschaltet ist, bevor Sie es an die Stromversorgung und/oder den Akku anschließen, es aufnehmen oder tragen.** Wenn Sie beim Tragen des Elektrowerkzeuges den Finger am Schalter haben oder das Gerät eingeschaltet an die Stromversorgung anschließen, kann dies zu Unfällen führen.
- **Entfernen Sie Einstellwerkzeuge oder Schraubenschlüssel, bevor Sie das Elektrowerkzeug einschalten.** Ein Werkzeug oder Schlüssel, der sich in einem drehenden Gerateteil befindet, kann zu Verletzungen führen.
- **Vermeiden Sie eine abnormale Körperhaltung. Sorgen Sie für einen sicheren Stand und halten Sie jederzeit das**

**Gleichgewicht.** Dadurch können Sie das Elektrowerkzeug in unerwarteten Situationen besser kontrollieren.

- **Tragen Sie geeignete Kleidung. Tragen Sie keine weite Kleidung oder Schmuck. Halten Sie Haare, Kleidung und Handschuhe fern von sich bewegenden Teilen.** Lockere Kleidung, Schmuck oder lange Haare können von sich bewegenden Teilen erfasst werden.
- **Wenn Staubabsaug- und -auffangeinrichtungen montiert werden können, vergewissern Sie sich, dass diese angeschlossen sind und richtig verwendet werden.** Verwendung einer Staubabsaugung kann Gefährdungen durch Staub verringern.

#### Verwendung und Behandlung des Elektrowerkzeuges

- **Überlasten Sie das Gerät nicht. Verwenden Sie für Ihre Arbeit das dafür bestimmte Elektrowerkzeug.** Mit dem passenden Elektrowerkzeug arbeiten Sie besser und sicherer im angegebenen Leistungsbereich.
- **Benutzen Sie kein Elektrowerkzeug, dessen Schalter defekt ist.** Ein Elektrowerkzeug, das sich nicht mehr ein- oder ausschalten lässt, ist gefährlich und muss repariert werden.
- **Ziehen Sie den Stecker aus der Steckdose und/oder entfernen Sie den Akku, bevor Sie Geräteeinstellungen vornehmen, Zubehorteile wechseln oder das Gerät weglegen.** Diese Vorsichtsmaßnahme verhindert den unbeabsichtigten Start des Elektrowerkzeuges.
- **Bewahren Sie unbenutzte Elektrowerkzeuge außerhalb der Reichweite von Kindern auf. Lassen Sie Personen das Gerät nicht benutzen, die mit diesem nicht vertraut sind oder diese Anweisungen nicht gelesen haben.** Elektrowerkzeuge sind gefährlich, wenn sie von unerfahrenen Personen benutzt werden.
- **Pflegen Sie Elektrowerkzeuge mit Sorgfalt. Kontrollieren Sie, ob bewegliche Teile einwandfrei funktionieren und nicht klemmen, ob Teile gebrochen oder so beschädigt sind, dass die Funktion des Elektrowerkzeuges beeinträchtigt ist. Lassen Sie beschädigte Teile vor dem Einsatz des Gerätes reparieren.** Viele Unfälle haben ihre Ursache in schlecht gewarteten Elektrowerkzeugen.
- **Halten Sie Schneidwerkzeuge scharf und sauber.** Sorgfältig gepflegte Schneidwerkzeuge mit scharfen Schneidkanten verklemmen sich weniger und sind leichter zu führen.
- **Verwenden Sie Elektrowerkzeug, Zubehör, Einsatzwerkzeuge usw. entsprechend diesen Anweisungen. Berücksichtigen Sie dabei die Arbeitsbedingungen und die auszuführende Tätigkeit.** Der Gebrauch von Elektrowerkzeugen für andere als die vorgesehenen Anwendungen kann zu gefährlichen Situationen führen.

#### Verwendung und Behandlung des Akkuerzeuges

- a) Laden Sie die Akkus nur in Ladegeräten auf, die vom Hersteller empfohlen werden. Für ein Ladegerät, das für eine bestimmte Art von Akkus geeignet ist, besteht Brandgefahr, wenn es mit anderen Akkus verwendet wird.
- b) Verwenden Sie nur die dafür vorgesehenen Akkus in den Elektrowerkzeugen. Der Gebrauch von anderen Akkus kann zu Verletzungen und Brandgefahr führen.
- c) Halten Sie den nicht benutzten Akku fern von

Büroklammern, Münzen, Schlüsseln, Nägeln, Schrauben oder anderen kleinen Metallgegenständen, die eine Überbrückung der Kontakte verursachen könnten. Ein Kurzschluss zwischen den Akkukontakten kann Verbrennungen oder Feuer zur Folge haben.  
d) Bei falscher Anwendung kann Flüssigkeit aus dem Akku austreten. Vermeiden Sie den Kontakt damit. Bei zufälligem Kontakt mit Wasser abspülen. Wenn die Flüssigkeit in die Augen kommt, nehmen Sie zusätzlich ärztliche Hilfe in Anspruch. Austretende Akkuflüssigkeit kann zu Hautreizungen oder Verbrennungen führen.

#### Service

• Lassen Sie Ihr Elektrowerkzeug nur von qualifiziertem Fachpersonal und nur mit Original-Ersatzteilen reparieren.

Damit wird sichergestellt, dass die Sicherheit des Elektrowerkzeuges erhalten bleibt.

#### Spezielle Sicherheitshinweise für Akkugeräte

- a) Stellen Sie sicher, dass das Gerät ausgeschaltet ist, bevor Sie den Akku einsetzen. Das Einsetzen eines Akkus in ein Elektrowerkzeug, das eingeschaltet ist, kann zu Unfällen führen.
- b) Laden Sie Ihre Batterien nur im Innenbereich auf, weil das Ladegerät nur dafür bestimmt ist.
- c) Um das Risiko eines elektrischen Schlags zu reduzieren, ziehen Sie den Stecker des Ladegeräts aus der Steckdose heraus, bevor Sie es reinigen.
- d) Setzen Sie den Akku nicht über längere Zeit starker Sonneneinstrahlung aus und legen Sie ihn nicht auf Heizkörpern ab. Hitze schadet dem Akku und es besteht Explosionsgefahr.
- e) Lassen Sie einen erwärmten Akku vor dem Laden abkühlen.
- f) Öffnen Sie den Akku nicht und vermeiden Sie eine mechanische Beschädigung des Akkus. Es besteht die Gefahr eines Kurzschlusses und es können Dämpfe austreten, die die Atemwege reizen. Sorgen Sie für Frischluft und nehmen Sie bei Beschwerden zusätzlich ärztliche Hilfe in Anspruch.
- g) Verwenden Sie keine nicht wiederaufladbaren Batterien!

#### Sicherheitshinweise für Kettensagen

- Halten Sie bei laufender Sage alle Körperteile von der Sagekette fern. Vergewissern Sie sich vor dem Starten der Sage, dass die Sagekette nichts berührt. Beim Arbeiten mit einer Kettensäge kann ein Moment der Unachtsamkeit dazu führen, dass Bekleidung oder Körperteile von der Sagekette erfasst werden.
- Halten Sie die Kettensäge immer mit Ihrer rechten Hand am hinteren Griff und Ihrer linken Hand am vorderen Griff. Das Festhalten der Kettensäge in umgekehrter Arbeitshaltung erhöht das Risiko von Verletzungen und darf nicht angewendet werden.
- Halten Sie das Elektrowerkzeug nur an den isolierten Griffflächen, da die Sagekette in Berührung mit verborgenen Stromleitungen kommen kann. Der Kontakt der Sagekette mit einer spannungsführenden Leitung kann metallene Gerateteile unter Spannung setzen und zu einem elektrischen Schlag führen.
- Tragen Sie Schutzbrille und Gehörschutz. Weitere Schutzausrüstung für Kopf, Hände, Beine und Füse wird empfohlen. Passende Schutzkleidung mindert die Verletzungsgefahr durch umherfliegendes Spanmaterial und zufälliges Berühren der Sagekette.
- Arbeiten Sie mit der Kettensäge nicht auf einem Baum. Bei Betrieb einer Kettensäge auf einem Baum besteht Verletzungsgefahr.
- Achten Sie immer auf festen Stand und benutzen Sie die Kettensäge nur, wenn Sie auf festem, sicherem und ebenem Grund stehen. Rutschiger Untergrund oder instabile Standflächen wie auf einer Leiter können zum Verlust des Gleichgewichts oder zum Verlust der Kontrolle über die Kettensäge führen.

- Rechnen Sie beim Schneiden eines unter Spannung stehenden Astes damit, dass dieser zuruckfedert. Wenn die Spannung in den Holzfasern freikommt, kann dergespante Ast die Bedienperson treffen und/oder die Kettensäge der Kontrolle entreisen.
- Seien Sie besonders vorsichtig beim Schneiden von Unterholz und jungen Bäumen. Das dünne Material kann sich in der Sagekette verfangen und auf Sie schlagen oder Sie aus dem Gleichgewicht bringen.
- Tragen Sie die Kettensäge am vorderen Griff im ausgeschalteten Zustand, die Sagekette nach vorn zeigend. Bei Transport oder Aufbewahrung der Kettensäge stets die Schutzabdeckung aufstecken. Sorgfältiger Umgang mit der Kettensäge verringert die Wahrscheinlichkeit einer versehentlichen Berührung mit der laufenden Sagekette.
- Befolgen Sie Anweisungen für die Schmierung, die Kettenspannung und das Wechseln von Zubehör. Eine unsachgemäß gespannte oder geschmierte Kette kann entweder reisen oder das Ruckschlagrisiko erhöhen.
- Halten Sie Griffe trocken, sauber und frei von Öl und Fett. Fettige, ölige Griffe sind rutschig und führen zum Verlust der Kontrolle.
- Nur Holz sägen. Die Kettensäge nicht für Arbeiten verwenden, für die sie nicht bestimmt ist. Beispiel: Verwenden Sie die Kettensäge nicht zum Sägen von Plastik, Mauerwerk oder Baumaterialien, die nicht aus Holz sind. Die Verwendung der Kettensäge für nicht bestimmungsgemäße Arbeiten kann zu gefährlichen Situationen führen.
- Ursachen und Vermeidung eines Ruckschlags:
  - Ruckschlag kann auftreten, wenn die Spitze der Führungsschiene einen Gegenstand berührt oder wenn das Holz sich biegt und die Sagekette im Schnitt festklemmt.
  - Eine Berührung mit der Schienenspitze kann in manchen Fällen zu einer unerwarteten nach hinten gerichteten Reaktion führen, bei der die Führungsschiene nach oben und in Richtung der Bedienperson geschlagen wird.
  - Das Verklemmen der Sagekette an der Oberkante der Führungsschiene kann die Schiene rasch in Bedienerichtung zuruckstosen.
  - Jede dieser Reaktionen kann dazu führen, dass Sie die Kontrolle über die Sage verlieren und sich möglicherweise schwer verletzen. Verlassen Sie sich nicht ausschließlich auf die in der Kettensäge eingebauten Sicherheitseinrichtungen. Als Benutzer einer Kettensäge sollten Sie verschiedene Maßnahmen ergreifen, um unfall- und verletzungsfrei arbeiten zu können.
- Ein Ruckschlag ist die Folge eines falschen oder fehlerhaften Gebrauchs des Elektrowerkzeugs. Er kann durch geeignete Vorsichtsmaßnahmen, wie nachfolgend beschrieben, verhindert werden:
  - Halten Sie die Sage mit beiden Händen fest, wobei Daumen und Finger die Griffe der Kettensäge umschließen. Bringen Sie Ihren Körper und die Arme in eine Stellung, in der Sie den Ruckschlagkräften standhalten können. Wenn geeignete Maßnahmen getroffen werden, kann die Bedienperson die Ruckschlagkräfte beherrschen. Niemals die Kettensäge loslassen.
  - Vermeiden Sie eine abnormale Körperhaltung und sagen Sie nicht über Schulterhöhe. Dadurch wird ein unbeabsichtigtes Berühren mit der Schienenspitze vermieden und eine bessere Kontrolle der Kettensäge in



unerwarteten Situationen ermöglicht.

● **Verwenden Sie stets vom Hersteller vorgeschriebene Ersatzschienen und Sägeketten.** Falsche Ersatzschienen und Sägeketten können zum Reisen der Kette oder zu Ruckschlag führen.

● **Halten Sie sich an die Anweisungen des Herstellers für das Scharfen und die Wartung der Sägekette.** Zu niedrige Tiefenbegrenzer erhöhen die Neigung zum Ruckschlag.

### Zusätzliche Sicherheitshinweise

● Es wird empfohlen, dass der Benutzer vor der ersten Inbetriebnahme von einem erfahrenen Fachmann über die Bedienung der Kettensäge und über die Benutzung von Schutzausrüstung anhand praktischer Beispiele eingewiesen wird. Als erste Übung sollte das Sägen von Baumstämmen auf einem Sägebock oder Untergestell erfolgen.

● Dieses Elektrowerkzeug ist nicht dafür bestimmt, von Personen (einschließlich Kinder) mit eingeschränkten physischen, sensorischen oder geistigen Fähigkeiten oder mangelnder Erfahrung und/oder mangelndem Wissen benutzt zu werden, es sei denn, sie werden durch eine für ihre Sicherheit zuständige Person beaufsichtigt oder erhalten von ihren Anweisungen, wie das Elektrowerkzeug zu benutzen ist.

Kinder sollten beaufsichtigt werden, um sicherzustellen, dass sie nicht mit dem Elektrowerkzeug spielen.

- **Kinder und Jugendliche, ausgenommen Auszubildende ab 16 Jahren unter Aufsicht, dürfen die Kettensäge nicht bedienen. Gleiches gilt für Personen, denen der Umgang mit der Kettensäge nicht oder ungenügend bekannt ist.** Die Betriebsanleitung sollte immer griffbereit sein. Personen, die übermüdet oder nicht körperlich belastbar sind, dürfen die Kettensäge nicht bedienen.
- **Halten Sie das Elektrowerkzeug beim Arbeiten fest mit beiden Händen und sorgen Sie für einen sicheren Stand.** Das Elektrowerkzeug wird mit zwei Händen sicherer geführt.
- **Stellen Sie sicher, dass alle Schutzvorrichtungen und Griffe bei Benutzung des Gerätes richtig montiert sind.** Versuchen Sie niemals, ein unvollständig montiertes Gerät oder ein Gerät mit nicht zulässigen Modifikationen in Betrieb zu nehmen.
- **Warten Sie, bis das Elektrowerkzeug zum Stillstand gekommen ist, bevor Sie es ablegen.**
- **Entfernen oder ändern Sie niemals den Führungsschutz!** Die Säge ist mit einem Führungsschutz ausgestattet, um einen Ruckschlag zu verhindern, wenn die Spitze der Säge versehentlich gegen das Holz gedrückt wird.

## MONTAGE

### Montage von Schwert und Sägekette (siehe Bilder 4–7)

● **Verwenden Sie nur Sägeketten mit einer Treibglieddicke (Nutbreite) von 1,1 mm.**

- Packen Sie alle Teile vorsichtig aus.
- Legen Sie die Kettensäge auf einer geraden Fläche ab.
- Legen Sie die Sägekette **12** in die umlaufende Nut des Schwertes **11** ein. Achten Sie dabei auf die richtige Laufrichtung; vergleichen Sie dazu die Sägekette mit dem Laufrichtungssymbol.
- Legen Sie die Kettenglieder um das Kettenrad **20** und setzen Sie das Schwert **11** auf.
- Prüfen Sie, ob alle Teile gut platziert sind und halten Sie das Schwert mit der Sägekette in dieser Position.
- Setzen Sie die Abdeckung **15** wieder auf.
- Ziehen Sie die Abdeckung **15** mit dem Feststellknopf **14** etwas fest.
- Die Sägekette ist noch nicht gespannt. Das Spannen der Sägekette erfolgt wie im Abschnitt „Spannen der Sägekette“ beschrieben.

### Spannen der Sägekette (siehe Bild 8)

Überprüfen Sie die Kettenspannung vor dem Arbeitsbeginn, nach den ersten Schnitten und während des Sägens regelmäßig alle 10 Minuten. Insbesondere bei neuen Sägeketten ist anfangs mit erhöhter Ausweitung zu rechnen.

Die Lebensdauer der Sägekette hängt maßgeblich von ausreichender Schmierung und richtiger Spannung ab. Spannen Sie die Sägekette nicht, wenn sie stark erhitzt ist, da sie sich nach dem Abkühlen zusammenzieht und dann zu straff am Schwert anliegt.

- Legen Sie die Kettensäge auf einer geraden Fläche ab.
- Drehen Sie den Feststellknopf **14** ca. 1 – 3 Umdrehungen gegen den Uhrzeigersinn, um die Schwertfeststellung zu lösen.
- Prüfen Sie, ob die Kettenglieder richtig im Führungsschlitz des Schwertes **11** und auf dem Kettenrad **20** liegen.
- Drehen Sie den roten Kettenspannring **13** rastend im Uhrzeigersinn, bis die richtige Kettenspannung erreicht ist. Die Rastmechanik verhindert, dass sich die Kettenspannung löst. Lässt sich der Kettenspannring **13** nur schwer drehen, müssen Sie den Feststellknopf **14** weiter gegen den Uhrzeigersinn lösen. Der Feststellknopf **14** darf sich mitdrehen, wenn der Kettenspannring **13** eingestellt wird.
- Die Sägekette **12** ist richtig gespannt, wenn sie in der Mitte um

ca. 5–10mm angehoben werden kann. Dies sollte mit einer Hand durch Hochziehen der Sägekette gegen das Eigengewicht der Kettensäge erfolgen.

– Wenn die Sägekette **12** zu stark gespannt wurde, drehen Sie den Kettenspannring **13** gegen den Uhrzeigersinn.

– Bei gespannter Sägekette **12** klemmen Sie das Schwert **11** durch Drehen des Feststellknopf **14** im Uhrzeigersinn fest. Verwenden Sie dabei kein Werkzeug.

### Sägekettenschmierung

**Hinweis:** Die Kettensäge wird nicht mit Sägekettenhaftol (Lieferumfang) befüllt geliefert. Es ist wichtig, sie vor dem Gebrauch mit Öl zu füllen. Die Benutzung der Kettensäge ohne Sägekettenhaftol oder bei einem Ölstand unterhalb der Minimum-Markierung führt zur Beschädigung der Kettensäge.

Die Lebensdauer und Schnittleistung der Sägekette hängt von der optimalen Schmierung ab. Deshalb wird die Sägekette während des Betriebes über die Olduse **21** automatisch mit Sägekettenhaftol geschmiert. Zum Füllen des Öltanks gehen Sie wie folgt vor:

- Stellen Sie die Kettensäge mit dem Öltankverschluss **4** nach oben auf einer geeigneten Unterlage ab.
- Säubern Sie mit einem Lappen den Bereich um den Öltankverschluss **4** und schrauben Sie den Verschluss ab.
- Befüllen Sie den Öltank mit biologisch abbaubarem Sägekettenhaftol, bis der Ölstand die Markierung „max“ der Ölstandsanzeige **7** erreicht hat.
- Achten Sie darauf, dass kein Schmutz in den Öltank gelangt. Schrauben Sie den Öltankverschluss **4** wieder auf.
- Lassen Sie die Kettensäge 30 Sekunden laufen, um das Öl vorzupumpen.

**Hinweis:** Zur Belüftung des Öltanks befinden sich kleine Luftkanäle im Öltankverschluss. Um ein Auslaufen zu vermeiden, stellen Sie die Kettensäge bei Nichtgebrauch immer waagrecht mit dem Öltankverschluss **4** nach oben ab.

## Akku einsetzen

Setzen Sie den geladenen Akku **17** ein. Stellen Sie sicher, dass der Akku vollständig eingesetzt ist.

## Ein-/Ausschalten

Halten Sie die Kettensäge wie im Abschnitt „Arbeiten mit der Kettensäge“ beschrieben. Zur **Inbetriebnahme** des Elektrowerkzeuges betätigen Sie **zuerst** die Einschaltsperrle **3** und drücken **anschließend** den Ein-/Ausschalter **2** und halten ihn gedrückt. Wenn das Elektrowerkzeug läuft, können Sie die Einschaltsperrle loslassen.

Um das Elektrowerkzeug **auszuschalten**, lassen Sie den Ein-/Ausschalter **2** los.

**Hinweis:** Aus Sicherheitsgründen kann der Ein-/Ausschalter **2** nicht arretiert werden, sondern muss während des Betriebes ständig gedrückt bleiben.

Um Energie zu sparen, schalten Sie das Elektrowerkzeug nur ein, wenn Sie es benutzen.

## Arbeiten mit der Kettensäge

### Vor dem Sagen

Vor der Inbetriebnahme und regelmäßig während des Sagens sind nachfolgende Überprüfungen durchzuführen:

- Befindet sich die Kettensäge in einem funktions sicheren Zustand?
- Ist der Öltank gefüllt? Überprüfen Sie die Ölstandsanzeige vor der Arbeit und regelmäßig während der Arbeit. Füllen Sie Öl nach, wenn der Ölpegel die Unterkante im Sichtfenster erreicht hat. Die Füllung reicht für ca. 15 Minuten, abhängig von den Pausen und der Intensität der Arbeit.
- Ist die Sägekette richtig gespannt und geschärft? Überprüfen Sie die Kettenspannung während des Sagens regelmäßig alle 10 Minuten. Insbesondere bei neuen Sägeketten ist anfangs mit erhöhter Ausweitung zu rechnen. Der Zustand der Sägekette beeinflusst wesentlich die Sägeleistung. Nur scharfe Sägeketten schützen vor Überlastung.
- Tragen Sie die erforderliche Schutzausrüstung? Benutzen Sie Schutzbrille und Gehörschutz. Weitere Schutzausrüstungen für Kopf, Hände, Beine und Füse werden empfohlen. Geeignete Schutzbekleidung reduziert die Verletzungsgefahr durch herumfliegendes Schnittgut und unbeabsichtigtes Berühren der Sägekette.

### Sagenruckschlag

#### Entfernen oder ändern Sie niemals den Führungsschutz!

Die Säge ist mit einem Führungsschutz ausgestattet, um einen Ruckschlag zu verhindern, wenn die Spitze der Säge versehentlich gegen das Holz gedrückt wird.

Unter Sagenruckschlag versteht man das plötzliche Hochund Zurückschlagen der laufenden Kettensäge, das bei Berührung der Schwertschneide mit dem Sägegut oder bei klemmender Kette auftreten kann.

Wenn Sagenruckschlag auftritt, reagiert die Kettensäge auf unvorhersehbare Art und Weise und kann schwere Verletzungen bei dem Bediener oder den im Sägebereich stehenden Personen verursachen.

Seitliche Schnitte, Schrag- und Langschnitte müssen mit besonderer Vorsicht angegangen werden, weil hier der Krallenanschlag **8** nicht angesetzt werden kann.

Zur Vermeidung von Sagenruckschlag:

- Setzen Sie die Kettensäge so flach wie möglich an.
- Arbeiten Sie niemals mit lockerer, ausgeweiteter oder stark verschlissener Sägekette.
- Ersetzen Sie die stumpfe Sägekette.
- Sagen Sie niemals über Schulterhöhe.
- Sagen Sie niemals mit der Spitze des Schwertes.
- Halten Sie die Kettensäge immer fest mit beiden Händen.

– Verwenden Sie stets eine von zugelassene ruckschlaghemmende Sägekette.

- Nutzen Sie den Krallenanschlag **8** als Hebel.
- Achten Sie auf richtige Kettenspannung.

### Allgemeines Verhalten (siehe Bilder 9–12)

Halten Sie die Kettensäge stets mit beiden Händen fest, den vorderen Handgriff mit der linken Hand und den hinteren Handgriff mit der rechten Hand. Greifen Sie die Griffe jederzeit vollständig mit Daumen und Fingern. Sagen Sie niemals einhändig.

Betreiben Sie die Kettensäge nur mit sicherem Stand. Halten Sie die Kettensäge leicht rechts vom eigenen Körper.

Die Sägekette muss vor dem Kontakt mit dem Holz in voller Geschwindigkeit laufen. Benutzen Sie dabei den Krallenanschlag **8** zur Abstützung der Kettensäge auf dem Holz. Verwenden Sie während des Sagens den Krallenanschlag als Hebel.

Setzen Sie beim Sagen starkerer Äste oder Stämme den Krallenanschlag an einem tieferen Punkt nach.

Ziehen Sie dazu die Kettensäge zurück, um den Krallenanschlag zu lösen und setzen Sie ihn erneut tiefer an. Entfernen Sie die Kettensäge dabei nicht aus dem Schnitt.

Drücken Sie beim Sagen nicht mit Kraft auf die Sägekette, sondern lassen Sie diese arbeiten, indem Sie über den Krallenanschlag **8** einen leichten Hebeldruck erzeugen.

Betreiben Sie die Kettensäge niemals mit gestreckten Armen.

Versuchen Sie nicht, an schwer zu erreichenden Stellen zu sagen, oder auf einer Leiter stehend. Sagen Sie niemals über Schulterhöhe.

Beste Sägeergebnisse werden erreicht, wenn die Kettengeschwindigkeit nicht durch Überlastung absinkt.

Vorsicht am Ende des Sageschnitts. Sobald die Kettensäge sich frei geschnitten hat, ändert sich unerwartet die Gewichtskraft.

Es besteht Verletzungsgefahr für Beine und Füse. Entfernen Sie die Kettensäge nur mit laufender Sägekette aus dem Schnitt.

### Sagen von Stämmen (siehe Bilder 9–12)

Beachten Sie beim Sagen von Stämmen die folgenden Sicherheitsvorschriften:

Legen Sie den Stamm wie im Bild gezeigt ab und stützen Sie ihn so ab, dass sich der Schnitt nicht schließt und die Sägekette klemmt.

Richten Sie kürzere Holzstücke vor dem Sagen ein und klemmen Sie diese fest.

Sagen Sie nur Gegenstände aus Holz. Vermeiden Sie das Berühren von Steinen und Nageln, da diese hochgeschleudert werden können, die Sägekette beschädigen können oder ernsthafte Verletzungen beim Benutzer oder umstehenden Personen verursachen können.

Berühren Sie mit der laufenden Kettensäge nicht Drahtzaune oder den Boden.

Die Kettensäge ist nicht geeignet, dünnes Geäst auszuschnitten.

Führen Sie Langschnitte mit besonderer Sorgfalt aus, da der Krallenanschlag **8** nicht verwendet werden kann. Führen Sie die Kettensäge in einem flachen Winkel, um Sagenruckschlag zu vermeiden.

Bei Sägearbeiten am Hang bearbeiten Sie Stämme oder liegendes Sägegut stets oberhalb oder seitlich stehend. Achten Sie wegen der Stolpergefahr auf Baumstümpfe, Äste, Wurzeln etc.

### **Sagen von Holz unter Spannung (siehe Bild 12)**

**Das Sagen von unter Spannung stehendem Holz, Ästen oder Baumen sollte nur von ausgebildeten Fachleuten ausgeführt werden. Es ist auserste Vorsicht geboten.** Es besteht erhöhte Unfallgefahr.

Liegt das Holz auf beiden Seiten auf, sagen Sie zuerst von oben (Y) ein Drittel des Durchmessers durch den Stamm und trennen dann von unten (Z) an gleicher Stelle den Stamm durch, um Splintern und Festklemmen der Kettensäge zu vermeiden.

Vermeiden Sie dabei den Kontakt der Sägekette mit dem Boden.

Liegt das Holz nur einseitig auf, sagen Sie zuerst von unten (Y) ein Drittel des Durchmessers nach oben und trennen dann an gleicher Stelle von oben (Z) den Stamm durch, um Splintern und Festklemmen der Kettensäge zu vermeiden.

### **Aste absagen (siehe Bild 13)**

- **Tragen Sie immer einen Schutzhelm, um vor fallenden Ästen geschützt zu sein.**
- **Abgetrennte Äste können auf Sie fallen oder vom Boden abspringen und Sie verletzen. Sagen Sie längere Äste stückweise ab.**
- **Bevor der Ast vollständig durchtrennt ist nur noch leicht drücken. Sie können sich verletzen, wenn das Gartengerät plötzlich nach unten fällt, und Sie das Gleichgewicht und die Kontrolle über der Kettensäge verlieren.**

Die Sägekette muss vor dem Kontakt mit dem Holz in voller Geschwindigkeit laufen. Nutzen Sie den Führungsschutz zur Unterstützung bei Unterschnitten.

Das Schneiden von der oberen Kante nach unten ist für Zweige bis zu 5 cm Durchmesser geeignet. Um Schaden am Baum zu vermeiden sagen Sie stärkere Äste mit drei Sageschnitten.

Der Führungsschutz ist ausgelegt, um das Unterschneiden von Ästen zu unterstützen.

Drücken Sie beim Sagen nicht mit Kraft auf die Sägekette, sondern lassen Sie diese arbeiten.

Beste Sägeergebnisse werden erreicht, wenn die Kettengeschwindigkeit nicht durch Überlastung absinkt.

### **Entasten (siehe Bild 14)**

Unter Entasten versteht man das Abtrennen der Äste vom gefällten Baum. Beim Entasten lassen Sie größere nach unten gerichtete Äste, die den Baum stützen, vorerst stehen. Trennen Sie kleinere Äste gemäß der Abbildung mit einem Schnitt.

Äste, die unter Spannung stehen, sollten Sie von unten nach oben sagen, um ein Einklemmen der Sägekette zu vermeiden.

### **Baumstamm ablängen (siehe Bilder 15–18)**

Hierunter versteht man das Teilen des gefällten Baumes in Abschnitte.

Achten Sie auf Ihren sicheren Stand und die gleichmäßige Verteilung Ihres Körpergewichts auf beide Füße. Falls möglich, sollte der Stamm durch Äste, Balken oder Keile unterlegt und gestützt sein. Folgen Sie den einfachen Anweisungen für leichtes Sagen.

Wenn die gesamte Länge des Baumstammes gleichmäßig aufliegt, sagen Sie von oben her.

Wenn der Baumstamm an einem Ende aufliegt, sagen Sie zuerst 1/3 des Stammdurchmessers von der Unterseite her, dann den Rest von oben auf der Höhe des Unterschnitts.

Wenn der Baumstamm an beiden Enden aufliegt, sagen Sie zuerst 1/3 des Stammdurchmessers von der Oberseite her, dann 2/3 von der Unterseite auf der Höhe des Oberschnitts.

Bei Sägearbeiten am Hang stehen Sie stets oberhalb des Baumstammes. Um im Moment des „Durchsagens“ die volle Kontrolle zu behalten, reduzieren Sie gegen Ende des Schnitts den Anpressdruck, ohne den festen Griff an den Handgriffen der Kettensäge zu lösen. Achten Sie darauf, dass die Sägekette nicht den Boden berührt. Nach Fertigstellung des Schnitts warten Sie den Stillstand der Sägekette ab, bevor Sie die Kettensäge dort entfernen. Schalten Sie den Motor der Kettensäge immer aus, bevor Sie von Baum zu Baum wechseln.

## **WARTUNG**

- **Achtung! Schalten Sie vor Wartungs- oder Reinigungsarbeiten das Elektrowerkzeug aus und entfernen Sie den Akku.**

**Hinweis:** Führen Sie die folgenden Wartungsarbeiten regelmäßig aus, damit eine lange und zuverlässige Nutzung gewährleistet ist.

Halten Sie das Elektrowerkzeug und die Lüftungsschlitze sauber, um gut und sicher zu arbeiten.

Untersuchen Sie die Kettensäge regelmäßig auf offensichtliche Mängel, wie eine lose, ausgehangte oder beschädigte Sägekette, lose Befestigung und verschlissene oder beschädigte Bauteile.

Prüfen Sie, ob Abdeckungen und Schutzvorrichtungen unbeschädigt und richtig angebracht sind. Führen Sie vor der Benutzung eventuell notwendige Wartungs- oder Reparaturarbeiten durch.

**Hinweis:** Leeren Sie vor dem Versand von Kettensagen bitte unbedingt den Öltank.

### **Sägekette und Schwert auswechseln/wenden (siehe Bilder 4-7)**

Prüfen Sie die Sägekette und das Schwert gemäß Abschnitt „Spannen der Sägekette“.

Wechseln Sie ein verschlissenes Schwert aus.

Prüfen Sie das Kettenrad **20**. Sollte es aufgrund der hohen Belastung abgenutzt oder beschädigt sein, muss es von einer Kundendienstwerkstatt ausgewechselt werden.

### **Scharfen der Sägekette**

Scharfen Sie die Sägekette niemals selbst, es sei denn Sie haben Erfahrung darin.

### **Prüfen der Öl-Automatik**

Sie können die Funktion der automatischen Kettenschmierung prüfen, indem Sie die Säge einschalten und sie mit der Spitze in Richtung eines Kartons oder Papiers auf den Boden halten. Berühren Sie den Boden nicht mit der Kette und

halten Sie einen Sicherheitsabstand von 20 cm ein. Zeigt sich hierbei eine zunehmende Ölspur, arbeitet die Öl-Automatik einwandfrei. Zeigt sich trotz vollem Öltank keine Ölspur, lassen Sie den Abschnitt „Fehlersuche“ oder kontaktieren Sie den Kundendienst.

### **Nach dem Arbeitsvorgang/Aufbewahrung**

Entfernen Sie vor der Lagerung das Öl aus dem Öltank.

Reinigen Sie das geformte Kunststoffgehäuse der Kettensäge mithilfe einer weichen Bürste und eines sauberen Lappens.

Verwenden Sie kein Wasser, Lösemittel und Poliermittel. Entfernen Sie alle Verschmutzungen, insbesondere von den Lüftungsschlitzen des Motors.

Demontieren Sie nach einer Einsatzdauer von 1 – 3 Stunden die Abdeckung **15**, das Schwert **11** und die Sägekette **12** und reinigen Sie diese mithilfe einer Bürste. Befreien Sie den Bereich unter der Abdeckung **15**, das Kettenrad **20** und die Schwertbefestigung mit einer Bürste von allen Anhaftungen. Säubern Sie die Olduse **21** mit einem sauberen Lappen.

Vergewissern Sie sich, dass Sägemehl und Schmutz entfernt sind und die Ölleitungen und das Ölsystem nicht verstopfen können.

Falls die Kettensäge über längere Zeit gelagert werden soll, reinigen Sie die Sägekette **12** und das Schwert **11**.

Lagern Sie die Kettensäge an einem sicheren Platz, trocken und außerhalb der Reichweite von Kindern.

Stellen Sie keine anderen Gegenstände auf das Elektrowerkzeug. Bitte achten Sie darauf, dass Sie die Kettensäge immer waagrecht mit dem Öltankverschluss **4** nach oben abstellen.

Bei Aufbewahrung in der Verkaufsverpackung müssen Sie den Öltank restlos entleeren.

## **HINWEISE ZUM UMWELTSCHUTZ**

Um Transportschäden zu verhindern, wird die Maschine in einer soliden Verpackung geliefert. Die Verpackung besteht weitgehend aus verwertbarem Material. Benutzen Sie also die Möglichkeit zum Recyclen der Verpackung. Bringen Sie bei Ersatz die alten Maschinen zu Ihren örtlichen WORLD-PRO TOOLS Vertagshändler. Er wird sich um eine umweltfreundliche

Verarbeitung ihrer alten Maschine bemühen.

Li-ion-Akkus sind recycelbar. Geben Sie sie bei einer Entsorgungsstelle für chemische Abfälle ab, so daß die Akkus recycelt oder auf umweltfreundliche Weise entsorgt werden.



Alt-Elektrogeräte sind Wertstoffe, sie gehören daher nicht in den Hausmüll!

Wir möchten Sie daher bitten, uns mit Ihrem aktiven Beitrag beider Ressourcenschonung und beim Umweltschutz zu unterstützen und dieses Gerät bei den-falls vorhandeneingerichteten Rücknahmestellen abzugeben.

## KONFORMITÄTSERKLÄRUNG

Wir erklären in alleiniger Verantwortung, daß dieses Produkt mit den folgenden Normen oder normativen Dokumenten übereinstimmt: EN60745-1:2009+A11; EN60745-2-13:2009+A1; EN55014-1:2006+A1+A2; EN55014-2:2015;; gemäß den Bestimmungen der Richtlinien 2006/42/EEC, 2014/30/EEC.

GERÄUSCH/VIBRATION Gemessen gemäß EN 60745 beträgt der Schalldruckpegel dieses Gerätes <85.65 dB(A) und der Schalleistungspegel <96.65dB(A) (Standard- abweichung: 3 dB), und die Vibration<4,918 m/s<sup>2</sup>.

## FR Français

### Tronçonneuse à chaîne sans fil

#### UTILISATION CONFORME

L'outil électrique est conçu pour scier le bois, comme par ex. les poutres ainsi que pour abattre des arbres. Il peut être utilisé pour des coupes dans et contre le sens des fibres du bois.

Cet outil électroportatif n'est pas approprié pour scier des matériaux composés essentiellement de minéraux.

#### SPECIFICATIONS TECHNIQUES

## 1

#### NIVEAU SONORE ET VIBRATIONS

Le niveau d'oscillation indiqué dans ces instructions d'utilisation a été mesuré conformément à la norme EN 60745 et peut être utilisé pour une comparaison d'outils électroportatifs. Il est également approprié pour une estimation préliminaire de la charge vibratoire.

Le niveau d'oscillation correspond aux utilisations principaux de l'outil électroportatif. Si l'outil électrique est néanmoins utilisé pour d'autres applications, avec différents accessoires ou d'autres outils de travail ou s'il est mal entretenu, le niveau d'oscillation peut être différent. Ceci peut augmenter considérablement la charge vibratoire pendant toute la durée de travail.







Pour une estimation précise de la charge vibratoire, il est recommandé de prendre aussi en considération les périodes pendant lesquelles l'appareil est éteint ou en fonctionnement, mais pas vraiment utilisé. Ceci peut réduire considérablement la charge vibratoire pendant toute la durée de travail. Déterminez des mesures de protection supplémentaires pour protéger l'utilisateur des effets des vibrations, telles que par exemple : Entretien de l'outil électrique et des outils de travail, maintenir les mains chaudes, organisation des opérations de travail.

#### ELEMENTS DE L'OUTIL

## 2

1	Poignée arrière (poignée souple)	7	Jauge de niveau d'huile	15	Couvercle de pignon de chaîne
2	Interrupteur marche / arrêt	8	Saisir les dents	17	Batterie
3	Bouton de verrouillage pour interrupteur marche / arrêt	9	Garde de chaîne	19	Boulon de fixation
4	Bouchon de remplissage d'huile	11	Chaîne chaîne	20	Pignon d'entraînement
5	Poignée avant	12	Chaîne de scie	21	Sortie d'huile
6	Garde de la main	13	Anneau de tension de la chaîne	22	Joint d'huile

#### EXPLICATION DES SYMBOLES

	Indications générales sur d'éventuels dangers.		Sortir la batterie avant d'effectuer des travaux de réglage ou de nettoyage sur l'outil de jardinage ou si l'outil de jardinage reste sans surveillance pour un certain temps.
	Lisez soigneusement ces instructions d'utilisation.		Portez des lunettes de protection et une protection auditive.
	Portez des lunettes de protection et une protection auditive.		Porter une protection respiratoire



Les appareils électriques ne doivent pas être jetés avec les ordures ménagères.



Ne travaillez pas par temps de pluie et ne laissez pas l'aspirateur-souffleur de jardin à l'extérieur par temps de pluie.

## SECURITE

ATTENTION! Lisez toutes les instructions. Le nonrespect des instructions indiquées ci-après peut entraîner une électrocution, un incendie et/ou de graves blessures.

### Avertissements de sécurité

#### Avertissements de sécurité généraux pour l'outil

**AVERTISSEMENT** Lire tous les avertissements de sécurité et toutes les instructions.

Ne pas suivre les avertissements et instructions peut donner lieu à un choc électrique, un incendie et/ou une blessure sérieuse.

#### 1) Zone de travail

a) **Veillez à ce que votre zone de travail soit propre et bien éclairée. Un certain désordre ou un éclairage insuffisant peuvent être à l'origine d'accidents.**

b) **Ne pas utiliser l'appareil dans une atmosphère explosive contenant des liquides, des gaz ou des poussières inflammables.** Les étincelles produites par les outils électriques peuvent faire s'enflammer la poussière ou les gaz.

c) **Tenir les enfants et les autres personnes à l'écart lors de l'utilisation de cet outil électrique.** Toute distraction pourrait vous faire perdre le contrôle de l'appareil.

#### 2) Sécurité électrique

a) **La fiche de branchement secteur de l'appareil doit s'enficher aisément dans la prise de courant. La fiche ne doit jamais être modifiée. Ne pas utiliser d'adaptateur avec des appareils reliés à la terre.** Une fiche intacte et une prise de courant adéquate permettent de réduire les risques d'électrocution.

b) **Éviter tout contact physique avec les surfaces reliées à la terre, par ex. conduites, chauffages, fours et réfrigérateurs.** Risque élevé d'électrocution lorsque vous êtes relié à la terre.

c) **Ne pas exposer cet appareil à la pluie, ni à l'humidité.** L'infiltration d'eau dans un appareil électrique augmente les risques d'électrocution.

d) **Ne jamais utiliser le câble de manière non conforme, pour porter l'appareil ou le suspendre, voire pour débrancher la fiche secteur de la prise de courant. Tenir le câble à l'écart de toute source de chaleur, d'arêtes coupantes ou de parties mobiles de l'appareil.** Un cordon secteur endommagé ou tordu augmente le risque d'électrocution. e) Lorsque vous utilisez un outil électrique en plein air, utilisez uniquement un câble de rallonge homologué pour l'usage à l'extérieur. L'utilisation d'un câble de rallonge homologué pour l'usage en plein-air réduit les risques d'électrocution. f) Si l'utilisation de l'outil électrique dans une ambiance humide est inévitable, il faut utiliser un disjoncteur différentiel. L'usage d'un disjoncteur différentiel réduit les risques d'électrocution.

#### 3) Sécurité personnelle

a) **Soyez toujours attentif et vigilant quelle que soit la tâche exécutée et procédez toujours avec prudence lors du travail avec un outil électrique. Ne pas utiliser l'appareil si vous n'êtes pas concentré ou fatigué ou sous l'influence de drogues, d'alcool ou de médicaments.** Le moindre instant de distraction lors de l'usage de l'appareil peut causer de sérieuses blessures.

b) **Portez une tenue de protection personnelle et toujours des lunettes de protection.** Le port d'équipement personnel de protection tel que masque anti-poussière, chaussures de sécurité antidérapantes, casque ou protection auditive, selon le type et l'utilisation de l'appareil électrique, diminue les risques de blessures.

c) **Évitez toute mise en marche involontaire. Vérifiez que l'outil électrique est éteint avant de le raccorder à l'alimentation électrique, le déplacer ou le transporter.** Lors du transport de l'appareil, si le doigt est sur l'interrupteur MARCHE /ARRÊT ou si l'appareil allumé est connecté à l'alimentation électrique, vous risquez de provoquer un accident.

d) **Avant de mettre en marche l'appareil, il faut retirer les outils de réglage ou les clés à vis.** Un outil ou une clé pris dans un élément en rotation peut provoquer des blessures.

e) **Évitez toute position anormale. Veillez à disposer d'appuis fermes et contrôlez votre équilibre à tout moment.** Vous assurez ainsi un meilleur contrôle de l'outil électrique, surtout en cas de situations inattendues.

f) **Portez des vêtements adaptés. Évitez les vêtements amples ou les bijoux. Faites en sorte de maintenir vos cheveux, vêtements et gants à l'écart des pièces mobiles.** Les cheveux longs dénoués, les bijoux ou vêtements amples risquent d'être happés par les parties mobiles.

g) **Si les dispositifs d'aspiration et de récupération des poussières sont montés, il faut veiller à ce qu'ils soient correctement raccordés et utilisés.** L'utilisation de ces dispositifs d'aspiration réduit les dangers causés par les poussières.

#### 4) Utilisation et manipulation de l'appareil

a) **Ne pas surcharger l'appareil. Utiliser l'outil électrique adéquat pour réaliser votre travail.** L'outil adéquat vous permet de mieux travailler et en toute sécurité dans la plage de puissance prescrite.

b) **Ne pas utiliser un outil électrique si son interrupteur est défectueux.** Un outil électrique dont l'allumage et l'extinction ne fonctionnent plus correctement est dangereux et doit être réparé.

c) **Débrancher la fiche électrique de la prise de courant avant d'ajuster l'outil, de changer des accessoires ou de ranger l'appareil.** Cette mesure de précaution empêche toute remise en marche involontaire de l'appareil.

d) **Ranger les outils électriques inutilisés hors de portée des enfants. Ne laissez jamais des personnes sans expérience ou qui n'ont pas lu ces instructions utiliser l'appareil.** Les outils électriques sont dangereux dans les mains de personnes sans expérience.

e) **Entretenez l'appareil avec soin. Contrôlez si les parties mobiles fonctionnent sans aucun défaut et ne coincent pas, si des pièces sont cassées ou endommagées. Assurez-vous du bon fonctionnement de l'appareil. Faites réparer les pièces endommagées avant de réutiliser l'appareil.** Les outils électriques mal entretenus sont à l'origine de nombreux accidents.

f) **Toujours conserver les outils de coupe tranchants et propres.** Un outil de coupe tranchant et bien entretenu se coince moins et est plus facile à manier.

g) **Utilisez l'outil électrique, les accessoires, les outils d'usage, etc. conformément à ces instructions et aux spécifications de l'outil. Tenez compte des conditions de travail et de la tâche à**

**exécuter.** L'usage d'outils électriques dans un but différent de celui prescrit peut être à l'origine de situations dangereuses.

#### 5) Utilisation et manipulation de l'outil sans fil

**a) Rechargez les batteries uniquement dans des appareils de charge recommandés par le fabricant.** Il y a risque d'incendie si le chargeur, approprié pour un certain type de batteries, est utilisé avec d'autres batteries.

**b) Utilisez dans les outils électriques uniquement les batteries prévues.** L'utilisation d'autres batteries peut entraîner des blessures et à un incendie.

**c) Tenez la batterie non utilisée à distance d'agrafes, de pièces de monnaie, de clés, de clous, d'écrous ou d'autres petits objets métalliques, qui risqueraient d'entrer en contact avec les pôles de la batterie.** Un court-circuit entre les contacts de la batterie peut conduire à des brûlures ou provoquer un incendie.

**d) Une utilisation erronée peut conduire à un échappement de liquide de la batterie. Évitez tout contact avec le liquide. En cas de contact accidentel, veuillez rincer à l'eau. Si le liquide entre en contact avec les yeux, veuillez consulter un médecin.** Le liquide s'échappant peut provoquer des irritations cutanées ou des brûlures.

#### 6) Service

**Confiez les réparations de l'appareil uniquement à des spécialistes qualifiés utilisant exclusivement des pièces de rechange d'origine.** Ceci permet d'assurer le maintien de la sécurité de l'appareil électrique. Faites remplacer les câbles d'alimentation défectueux par le fabricant ou une personne qualifiée et agréée.

#### Avertissements de sécurité de la scie à Chaîne

● **N'approchez aucune partie du corps de la chaîne coupante lorsque la scie à chaîne fonctionne. Avant de mettre en marche la scie à chaîne, s'assurer que la chaîne coupante n'est pas en contact avec quoi que ce soit.** Un moment d'inattention au cours de l'utilisation des scies à chaîne peut provoquer l'accrochage de votre vêtement ou d'une partie du corps à la chaîne coupante.

● **Toujours tenir la poignée arrière de la scie à chaîne avec la main droite et la poignée avant avec la main gauche.**

Tenir la scie à chaîne en inversant les mains augmente le risque d'accident corporel et il convient de ne jamais le faire.

● **Tenir l'outil uniquement par les surfaces de prehension isolées car la scie à chaîne peut entrer en contact avec le cablage non apparent ou le propre cordon d'alimentation de l'outil.** Les chaînes de scie entrant en contact avec un fil « sous tension » peuvent mettre « sous tension » les parties métalliques exposées de l'outil électrique et provoquer un choc électrique sur l'opérateur.

● **Porter des verres de sécurité et une protection auditive. Un équipement supplémentaire de protection pour la tête, les mains, les jambes et les pieds est recommandé.** Un vêtement de protection approprié réduira les accidents corporels provoqués par des débris volants ou un contact accidentel avec la chaîne coupante.

● **Ne pas faire fonctionner une scie à chaîne dans un arbre.** La mise en marche d'une scie à chaîne dans un arbre peut entraîner un accident corporel.

● **Toujours maintenir une assise de pied appropriée et faire fonctionner la scie à chaîne uniquement en se tenant sur une surface fixe, sûre et de niveau.** Des surfaces glissantes ou instables telles que des échelles peuvent provoquer une perte d'équilibre ou de contrôle de la scie à chaîne.

● **Lors de la coupe d'une branche qui est sous contrainte être vigilant au risque de retour élastique.** Lorsque la tension des fibres de bois est relâchée, la branche sous un effet ressort peut frapper l'opérateur et/ou projeter la scie à

chaîne hors de contrôle.

● **Faire preuve d'une extrême prudence lors de la coupe de broussailles et de jeunes arbustes.** Les matériaux fins peuvent agripper la chaîne coupante et être projetés tel un fouet en votre direction, ou vous faire perdre l'équilibre sous l'effet de la traction.

● **Tenir la scie à chaîne par la poignée avant avec mise hors tension de la scie à chaîne et à distance des parties du corps. Pendant le transport ou l'entreposage de la scie à chaîne, toujours la recouvrir du protecteur de chaîne.** Une manipulation appropriée de la scie à chaîne réduira la probabilité du contact accidentel avec la chaîne coupante mobile.

● **Suivre les instructions concernant les accessoires de lubrification, de tension et de changement de chaîne.** Une chaîne dont la tension et la lubrification sont incorrectes peut soit rompre soit accroître le risque de rebond.

● **Garder les poignées sèches, propres et dépourvues d'huile et de graisse.** Des poignées grasses, huileuses sont glissantes et provoquent ainsi une perte de contrôle.

● **Couper uniquement du bois. Ne pas utiliser la scie à chaîne à des fins non prévues. Par exemple : ne pas utiliser la scie à chaîne pour couper des matériaux plastiques, de maçonnerie ou de construction autres que le bois.** L'utilisation de la scie à chaîne pour des opérations différentes de celles prévues peut provoquer des situations dangereuses.

● **Causes de rebonds et prévention par l'opérateur :**

– Le rebond peut se produire lorsque le bec ou l'extrémité du guide-chaîne touche un objet, ou lorsque le bois se resserre et pince la chaîne coupante dans la section de coupe.

– Le contact de l'extrémité peut dans certains cas provoquer une réaction inverse soudaine, en faisant rebondir le guide-chaîne vers le haut et l'arrière vers l'opérateur.

– Le pincement de la chaîne coupante sur la partie supérieure du guide-chaîne peut repousser brutalement le guide-chaîne vers l'opérateur.

– L'une ou l'autre de ces réactions peut provoquer une perte de contrôle de la scie susceptible d'entraîner un accident corporel grave. Ne pas compter exclusivement que sur les dispositifs de sécurité intégrés dans votre scie. En tant qu'utilisateur de scie à chaîne, il convient de prendre toutes mesures pour éliminer le risque d'accident ou de blessure lors de vos travaux de coupe. Le rebond résulte d'un mauvais usage de l'outil et/ou de procédures ou de conditions de fonctionnement incorrectes et peut être évité en prenant les précautions appropriées spécifiées ci-dessous :

● **Maintenir la scie des deux mains fermement avec les pouces et les doigts encerclant les poignées de la scie et placer votre corps et vos bras pour vous permettre de résister aux forces de rebond.** Les forces de rebond peuvent être maîtrisées par l'opérateur, si des précautions appropriées sont prises. Ne pas laisser partir la scie à chaîne.

● **Ne pas tendre le bras trop loin et ne pas couper au-dessus de la hauteur de l'épaule.** Cela contribue à empêcher les contacts d'extrémité involontaires et permet un meilleur contrôle de la scie à chaîne dans des situations imprévues.

● **N'utiliser que les guides et les chaînes de rechange spécifiés par le fabricant.** Des guides et chaînes de rechange incorrects peuvent provoquer une rupture de chaîne et/ou des rebonds.

● **Suivre les instructions du fabricant concernant l'affûtage et l'entretien de la scie à chaîne.** Une diminution du niveau du calibre de profondeur peut

conduire a une augmentation de rebonds.

## Avertissements supplementaires

- Avant la premiere mise en service, il est recommande a l'utilisateur de se faire expliquer par un specialiste experimente a l'aide d'essais pratiques le maniemment de la scie a chaine et l'utilisation d'equipement de protection. Il est recommande de commencer par le sciage de troncs d'arbres sur un chevalet de sciage ou sur un support.

- Cet outil electrique n'est pas concu pour etre utilise par des personnes (enfants compris) souffrant d'un handicap physique, sensoriel ou mental ou par des personnes n'ayant l'experience et/ou les connaissances necessaires, a moins qu'elles ne soient surveillees par une personne responsable de leur securite ou qu'elles aient ete instruites quant au maniemment de l'outil electrique.

Les enfants doivent etre surveilles pour assurer qu'ils ne jouent pas avec l'outil electrique.

- **Il est interdit aux enfants et aux adolescents d'utiliser la scie a chaine; les apprentis a partir de 16 ans ne peuvent l'utiliser que sous surveillance. Ceci vaut egalement pour**

**les personnes ne connaissant pas ou tres peu le maniemment de la scie a chaine.** Les instructions d'utilisation devraient toujours se trouver a portee de main. Les personnes fatiguees ou fragiles physiquement, ne doivent pas utiliser la scie a chaine.

- **Toujours bien tenir l'outil electroportatif des deux mains et veiller a toujours garder une position de travail stable.** Avec les deux mains, l'outil electroportatif est guide de maniere plus sure.

- **Avant d'utiliser l'appareil, s'assurer que tous les dispositifs de protection et toutes les poignees sont bien montes.** Ne jamais essayer de mettre en service un appareil incomplet ni sur lequel des modifications non autorisees ont ete effectuees.

- **Avant de déposer l'outil electroportatif, attendez que celui-ci soit completement a l'arret.**

- **Ne jamais retirer ou modifier le dispositif de protection de guidage !** La tronconneuse et equipee d'une protection de guidage pour eviter un contrecoup quand la pointe de la tronconneuse est accidentellement poussee contre le bois.

## MONTAGE ET MISE EN SERVICE

4 5 6 7 8 9 10 11 12 13 14 15 16 17 18

## NETTOYAGE ET ENTRETIEN

- **Attention ! Arretez l'outil electroportatif et retirez l'accu avant d'effectuer des reparations ou de nettoyer l'outil electroportatif.**

**Note :** Afin d'assurer une utilisation longue et fiable de l'appareil, procedez a intervalles reguliers aux travaux d'entretien suivants.

Tenez toujours propres l'outil electroportatif ainsi que les fentes de ventilation afin d'obtenir un travail impeccable et sur. Controlez a intervalles reguliers la tronconneuse a chaine afin de detecter des defauts visibles tels qu'une chaine detachee, decrochee ou endommagee, des raccordements detaches ou des pieces usees ou endommagees.

Assurez-vous que les couvercles et les dispositifs de protection ne sont pas endommages et qu'ils sont correctement branches. Avant d'utiliser l'appareil, effectuez les travaux d'entretien et de reparation eventuellement necessaires.

**Note :** Avant d'envoyer par la poste la tronconneuse a chaine, pensez a vider le reservoir d'huile.

### Remplacement/changement de la chaine et du guide (voir figures B1-B4)

Controlez la chaine et le guide conformement au chapitre « Tendre la chaine ».

Remplacez un guide use.

Controlez le pignon de la chaine **20**. Lorsque celui-ci est endommage ou use en raison d'une sollicitation intense, il doit etre remplace par un service apres-vente.

### Affutage de la chaine

Ne jamais affuter la chaine soi-meme, a moins de n'avoir l'experience necessaire. Remplacez la chaine par la chaine de rechange (F 016 800 489) ou faites re-affuter la chaine par des specialistes dans votre atelier de Service Apres-Vente agree pour outillage .

### Controle du graissage automatique

Il est possible de controler le bon fonctionnement du graissage automatique de la chaine, en mettant en fonctionnement la tronconneuse a chaine et en la tenant, la pointe dirigee vers un carton ou un papier se trouvant sur le sol. Ne touchez pas le sol avec la chaine et maintenez une distance de securite de 20 cm. Le graissage automatique

fonctionne parfaitement lorsqu'une tache d'huile apparait qui devient de plus en plus grande. Si, bien que le reservoir d'huile soit rempli, aucune tache d'huile n'apparait consultez le chapitre « Depistage d'erreurs » ou contactez le Service Apres-Vente.

### Apres l'operation de travail/l'entreposage de l'appareil

Avant le stockage, eliminer l'huile du reservoir. Nettoyez le carter en matiere plastique de la tronconneuse a chaine a l'aide d'une brosse douce et d'un chiffon propre.

N'utilisez pas d'eau ni de solvants ou de detergents abrasifs. Enlevez toutes les saletes pouvant adherer sur la tronconneuse a chaine et notamment sur les ouies de ventilation du moteur.

Apres une duree d'utilisation de 1 – 3 heures, demontez le capot **15**, le guide **11** et la chaine **12** et nettoyez-les a l'aide d'une brosse.

A l'aide d'une brosse, enlevez toutes les particules pouvant adherer sous le capot **15**, le pignon de la chaine **20** et la fixation du guide. Nettoyez la buse d'huile **21** a l'aide d'un chiffon propre.

Assurez-vous que la sciure et les salissures sont retirees et que les conduites a huile et le systeme d'huile ne peuvent pas s'obturer.

Au cas ou la tronconneuse a chaine devrait etre stockee pour une periode assez longue, nettoyez la chaine **12** et le guide **11**.

Rangez la tronconneuse a chaine dans un endroit sec et sur, et hors de portee des enfants.

Ne posez pas d'autres objets sur l'outil electroportatif. Veillez a toujours poser horizontalement la tronconneuse a chaine, le couvercle du reservoir d'huile **4** oriente vers le haut. Lors du stockage de l'appareil dans son emballage, le reservoir d'huile doit etre completement vide.

**N'effectuez aucune modification sur l'outil electroportatif.** Des modifications non autorisees peuvent s'averer prejudiciables a la securite de votre outil electroportatif et entrainent une augmentation du niveau sonore et des vibrations.

## INFORMATIONS SUR LA PROTECTION DE L'ENVIRONNEMENT

Pour éviter les dommages liés au transport, la machine est livrée dans un emballage robuste. L'emballage est autant que possible constitué de matériel recyclable. Veuillez par conséquent destiner cet emballage au recyclage.

Si vous allez changer de machines, apportez les machines usagées à votre distributeur local qui se chargera de les traiter de la manière la plus écologique possible.



Tout appareil électrique usé est une matière recyclable et ne fait pas partie des ordures ménagères! Nous vous demandons de bien vouloir nous aider en contribuant activement au management des ressources et à la protection de l'environnement en déposant cet appareil dans sites de collecte (si existants).

## DÉCLARATION DE CONFORMITÉ

Nous déclarons sous notre propre responsabilité que ce produit est en conformité avec les normes ou documents normalisés suivants: EN60745-1:2009+A11; EN60745-2-13:2009+A1; EN55014-1:2006+A1+A2; EN55014-2:2015; in accordance with the regulations 2006/42/EC, 2006/95/EC, 2014/30/EC; conforme aux réglementations 2006/42/CEE, 2006/95/CEE, 2014/30/CEE.

BRUIT/VIBRATION Mesuré selon EN 60745 le niveau de la pression sonore de cet outil est <85,65 dB(A) et le niveau de la puissance sonore <96,65 dB(A).

## **Русский**

### Аккумуляторная цепная пила

#### ПРИМЕНЕНИЕ ПО НАЗНАЧЕНИЮ

Этот электроинструмент предназначен для распилки древесины, напр., деревянных бревен, досок, ветвей, стволов деревьев и т.д., а также для повалки деревьев. Его можно использовать для резки древесины вдоль и поперек древесных волокон.

Данный электроинструмент не пригоден для резки минеральных материалов.

#### ТЕХНИЧЕСКИЕ ХАРАКТЕРИСТИКИ

# 1

#### УСТРОЙСТВО

# 2

1	Задняя рукоятка	7	Указатель уровня масла	15	Крышка цепной звездочки
2	Выключатель	8	Зубчатый упор	17	Аккумулятор
3	Блокиратор выключателя	9	Защитный футляр цепи	19	Крепежный болт
4	Крышка масляного бачка	11	Пильный аппарат	20	Цепная звездочка
5	Передняя рукоятка	12	Пильная цепь	21	Масляная форсунка
6	Защитный щиток руки	13	Кольцо натяжения цепи	22	Масляное уплотнение

#### ТЕХНИКА БЕЗОПАСНОСТИ

**Общие указания по технике безопасности для электроинструментов**

**⚠ ПРЕДУПРЕЖДЕНИЕ** Прочтите все указания и инструкции по технике безопасности. Несоблюдение указаний и инструкций по технике безопасности может стать причиной поражения

электрическим током, пожара и тяжелых травм.

**Сохраняйте эти инструкции и указания для будущего использования.**

Использованное в настоящих инструкциях и указаниях понятие «электроинструмент» распространяется на электроинструмент с питанием от сети (с сетевым шнуром) и на аккумуляторный электроинструмент (без сетевого шнура).

#### Безопасность рабочего места

- Содержите рабочее место в чистоте и хорошо освещенным. Беспорядок или неосвещенные участки рабочего места могут привести к несчастным случаям.
- Не работайте с этим электроинструментом во взрывоопасном помещении, в котором находятся горючие жидкости, воспламеняющиеся газы или пыль. Электроинструменты искрят, что может привести к воспламенению пыли или паров.
- Во время работы с электроинструментом не допускайте

близко к Вашему рабочему месту детей и посторонних лиц. Отвлечшись, Вы можете потерять контроль над электроинструментом.

#### Электробезопасность

- Штепсельная вилка электроинструмента должна подходить к штепсельной розетке. Ни в коем случае не изменяйте штепсельную вилку. Не применяйте переходные штекеры для электроинструментов с защитным заземлением. Неизменные штепсельные вилки и подходящие штепсельные розетки снижают риск поражения электротоком.

- Предотвращайте телесный контакт с заземленными поверхностями, как то: с трубами, элементами отопленья, кухонными плитами и холодильниками. При заземлении Вашего тела повышается риск поражения электротоком.

- Защищайте электроинструмент от дождя и сырости. Проникновение воды в электроинструмент повышает риск поражения электротоком.

- Не разрешается использовать шнур не по



назначению, например, для транспортировки или подвески электроинструмента, или для вытягивания вилки из штепсельной розетки. Защищайте шнур от воздействий высокой температуры, масла, острых кромок или подвижных частей электроинструмента. Поврежденный или спутанный шнур повышает риск поражения электротоком.

- При работе с электроинструментом под открытым небом применяйте пригодные для этого кабели-удлинители. Применение пригодного для работы под открытым небом кабеля-удлинителя снижает риск поражения электротоком.

- Если невозможно избежать применения электроинструмента в сыром помещении, подключайте электроинструмент через устройство защитного отключения. Применение устройства защитного отключения снижает риск электрического поражения.

#### Безопасность людей

- Будьте внимательными, следите за тем, что Вы делаете, и продуманно начинайте работу с электроинструментом. Не пользуйтесь электроинструментом в усталом состоянии или если Вы находитесь в состоянии наркотического или алкогольного опьянения или под воздействием лекарств. Один момент невнимательности при работе с электроинструментом может привести к серьезным травмам.

- Применяйте средства индивидуальной защиты и всегда защитные очки. Использование средств индивидуальной защиты, как то: защитной маски, обуви нескользящей подошве, защитного шлема или средств защиты органов слуха, – в зависимости от вида работы с электроинструментом снижает риск получения травм.

- Предотвращайте непреднамеренное включение электроинструмента. Перед подключением электроинструмента к электропитанию и/или к аккумулятору убедитесь в выключенном состоянии электроинструмента. Удержание пальца на выключателе при транспортировке электроинструмента и под ключение к сети питания включенного электроинструмента чревато несчастными случаями.

- Убирайте установочный инструмент или гаечные ключи до включения электроинструмента. Инструмент или ключ, находящийся во вращающейся части электроинструмента, может привести к травмам.

- Не принимайте неестественное положение корпуса тела. Всегда занимайте устойчивое положение и сохраняйте равновесие. Благодаря этому Вы можете лучше контролировать электроинструмент в неожиданных ситуациях.

- Носите подходящую рабочую одежду. Не носите широкую одежду и украшения. Держите волосы, одежду и рукавицы вдали от движущихся частей. Широкая одежда, украшения или длинные волосы могут быть затянуты вращающимися частями.

- При наличии возможности установки пылеотсасывающих и пылесборных устройств проверяйте их присоединение и правильное использование. Применение пылеотсоса может снизить опасность, создаваемую пылью. Применение электроинструмента и обращение с ним

- Не перегружайте электроинструмент. Используйте для Вашей работы предназначенный для этого электроинструмент. С подходящим электроинструментом Вы работаете лучше и надежнее в указанном диапазоне мощности.

- Не работайте с электроинструментом при неисправном выключателе. Электроинструмент, который не поддается включению или выключению, опасен и должен быть отремонтирован.

- До начала наладки электроинструмента, перед за меной принадлежностей и прекращением работы отключайте штепсельную вилку от розетки сети и/или выньте аккумулятор. Эта мера предосторожности предотвращает непреднамеренное включение электроинструмента.

- Храните электроинструменты в недоступном для детей месте. Не разрешайте пользоваться электроинструментом лицам, которые не знакомы с ним или не читали настоящих инструкций. Электроинструменты опасны в руках неопытных лиц.

- Тщательно ухаживайте за электроинструментом. Проверьте безупречную функцию и ход движущихся частей электроинструмента, отсутствие поломок или повреждений, отрицательно влияющих на функцию электроинструмента. Поврежденные части должны быть отремонтированы до использования электроинструмента. Плохое обслуживание электроинструментов является причиной большого числа несчастных случаев.

- Держите режущий инструмент в заточенном и чистом состоянии. Заботливо ухоженные режущие инструменты с острыми режущими кромками режут легче и их легче вести.

- Применяйте электроинструмент, принадлежности, рабочие инструменты и т.п. в соответствии с настоящими инструкциями. Учитывайте при этом рабочие условия и выполняемую работу. Использование электроинструментов для непредусмотренных работ может привести к опасным ситуациям.

#### Сервис

- Ремонт Вашего электроинструмента поручайте только квалифицированному персоналу и только с применением оригинальных запасных частей. Этим обеспечивается безопасность электроинструмента.

#### Указания по технике безопасности при работе с цепными пилами

- Держитесь подальше от движущейся цепи работающей пилы. Перед запуском пилы обязательно убедитесь в отсутствии контакта пильной цепи с какими-либо предметами.

Потеря внимания на короткое мгновение во время работы с цепной пилой может привести к захвату одежды или какой-либо части тела пильной цепью.

- Всегда держите цепную пилу правой рукой за заднюю рукоятку, а левой рукой – за переднюю.

Удержание цепной пилы в другом рабочем положении рук резко повышает опасность травмирования и поэтому недопустимо.

- Обязательно держите электроинструмент только за изолированные ручки, поскольку пильная цепь может задеть скрытую электропроводку. Контакт пильной цепи с находящейся под напряжением проводкой может зарядить металлические части электроинструмента и привести к удару электрическим током.

- Обязательно надевайте защитные очки и средства защиты органов слуха. Рекомендуется также использовать средства индивидуальной защиты для головы, рук и ног.

Подходящая защитная одежда и обувь снижает опасность травмирования вылетающими стружками и при случайном контакте с движущейся пильной цепью.

● **Никогда не работайте цепной пилой, находясь на дереве.** Работа цепной пилой на дереве связана с высокой опасностью травмирования.

● **Всегда следите за правильной стойкой и используйте цепную пилу только при стойке на прочном, безопасном и ровном грунте.** Скользкое или нестабильное основание, напр., на лестнице, может привести к потере равновесия и, как следствие, к потере контроля над цепной пилой.

● **При обрезании напряженных ветвей обязательно считайтесь с возможностью их неожиданного отпружинивания.** При высвобождении механического напряжения древесных волокон выпрямляющиеся напряженные ветки могут попасть в работающего и/или привести к потере контроля над цепной пилой.

● **Будьте особенно осторожны при обрезании подлеска и молодых деревьев.** Тонкий срезаемый материал, захваченный пильной цепью, может нанести неожиданный удар или вывести из состояния равновесия.

● **Переносите цепную пилу только в выключенном состоянии, держа ее за переднюю рукоятку так, чтобы пильная цепь всегда смотрела в сторону от Вашего корпуса тела.** При транспортировке или хранении цепной пилы всегда надевайте на нее защитный кожух.

Внимательное обращение с цепной пилой резко снижает вероятность случайного контакта с движущейся пильной цепью.

● **Тщательно выполняйте все указания по смазке и натяжению цепи и своевременно заменяйте принадлежность.** Неправильно или недостаточно хорошо натянутая или несмазанная цепь существенно повышает опасность появления рывков или отдачи инструмента.

● **Содержите рукоятки пилы в сухом и чистом состоянии и своевременно удаляйте попавшие на них масло и жиры.** Жирные или замасленные рукоятки становятся скользкими, что ведет к потере контроля над пилой.

● **Используйте инструмент только для распилки древесины.** Не используйте цепную пилу для выполнения работ, не предусмотренных в инструкции по эксплуатации. Пример: не используйте цепную пилу для распилки пластмасс, каменной кладки или недревесных строительных материалов. Применение цепной пилы для выполнения работ не по прямому назначению может привести к чрезвычайно опасным ситуациям.

● **Причины и возможность исключения отдачи пилы:**

– Отдача может возникнуть при контакте острия направляющей шины с каким-либо предметом или при изгибе древесины, приводящем к зажатию пильной цепи в пропиле.

– Прикасание острия шины к постороннему предмету может привести в ряде случаев к неожиданному и направленному назад отскоку, при котором направляющая шина откидывается вверх в направлении оператора.

– Зажатие верхнего края направляющей шины пильной цепи может привести к быстрому отскоку шины в направлении оператора.

– Каждая такая реакция может привести к потере контроля над пилой и тяжелой травме. Не полагайтесь только на встроенные в пиле предохранительные устройства обеспечения безопасности. Пользователи цепной пилы должны принять все возможные меры предосторожности для обеспечения безопасной работы.

Рикошет является следствием ошибочного или неправильного использования электроинструмента.

Последнее можно предотвратить подходящими мерами предосторожности, описанными далее:

● **Крепко держите пилу двумя руками, при этом пальцы должны хорошо охватывать рукоятки цепной пилы.**

**Занимайте такое положение и всегда держите руки так, чтобы при необходимости надежно противостоять силам отдачи.** При принятии надлежащих мер предосторожности оператор может совладать с усилиями отдачи. Никогда не выпускайте из рук включенную цепную пилу.

● **Избегайте непригодных для работы положений корпуса и не пилите на уровне выше плеч.** Это позволит исключить случайные прикасания острия шины к окружающим предметам и обеспечит лучший контроль за цепной пилой в непредвиденных ситуациях.

● **Всегда используйте только предписанные изготовителем запасные шины и пильные цепи.** Использование непригодных шин и пильных цепей

может привести к разрывам цепи или отдаче.

● **Выполняйте указания изготовителя при заточке и выполнении технического обслуживания пильной цепи.** Слишком низко установленные ограничители глубины повышают возможность отдачи.

**Дополнительные предупредительные указания**

● Пользователю пилы перед первым ее запуском в эксплуатацию рекомендуется получить инструктаж по работе с пилой и использованию ее защитных приспособлений от опытного оператора в реальных условиях. В качестве первого упражнения рекомендуется распилка ствола дерева, уложенного на козлах или на соответствующей подставке.

● Этот электроинструмент не предназначен для использования лицами (включая детей) с ограниченными психическими или сенсорными способностями, с нарушениями психического здоровья, а также с недостаточным опытом/знаниями, исключая случаи, когда эксплуатация осуществляется такими лицами под наблюдением ответственного за их безопасность либо после получения от ответственного за безопасность соответствующих разъяснений относительно эксплуатации данного электроинструмента. Необходимо проследить, чтобы дети не играли с электроинструментом.

● **Детям и подросткам, за исключением учеников профессиональных школ возрастом старше 16 лет, не разрешается работать с цепными пилами.** Это же относится и к лицам, не знакомым или недостаточно знакомым с особенностями работы с цепными пилами. Инструкция по эксплуатации должна всегда находиться поблизости в удобно доступном месте. Запрещается работать с цепной пилой в состоянии сильной усталости, а также лицам, не выдерживающим соответствующие физические нагрузки.

● **Всегда держите электроинструмент во время работы обеими руками, зная предварительно устойчивое положение.** Двумя руками Вы работаете более надежно с электроинструментом.

● **Убедитесь, что при эксплуатации инструмента смонтированы все защитные устройства и рукоятки.** Никогда не пытайтесь работать с неполностью собранным инструментом или инструментом, в котором были выполнены недопустимые изменения.

● **Дайте электроинструменту полностью остановиться и только после этого выпустите его из рук.**

● **Никогда не снимайте и не изменяйте защитный наконечник!** Пила оснащена защитным наконечником для предотвращения обратного удара при непреднамеренном прижатии кончика пилы к древесине

### ТЕХОБСЛУЖИВАНИЕ И ОЧИСТКА

• **Внимание!** Перед проведением работ по техническому обслуживанию или очистке выключайте электроинструмент и извлекайте аккумулятор.

**Указание:** Для обеспечения продолжительного срока службы и надежной работы машины регулярно выполняйте следующие работы по техобслуживанию. Для обеспечения качественной и безопасной работы содержите электроинструмент и вентиляционные прорези в чистоте. Регулярно производите осмотр цепной пилы с целью обнаружения явных неисправностей таких, как ослабленная, провисающая или поврежденная пильная цепь, ослабленное крепление и изношенные или поврежденные детали.

Контроль исправного состояния крышек и защитных устройств и их правильное крепление. Необходимые перед работой процессы по техобслуживанию или ремонту.

**Указание:** Обязательно опорожните масляный бачок перед отправкой цепной пилы на ремонт.

**Замена/переворачивание пильной цепи и пильного аппарата (см. рис. 4–7)**

Проверьте пильную цепь и пильный аппарат в соответствии с разделом «Натяжение пильной цепи».

Замените изношенный пильный аппарат.

Проверьте цепную звездочку **20**. Если она окажется изношенной или поврежденной из-за высокого механического нагружения, то она должна быть заменена в специализированной мастерской.

**Затачивание пильной цепи**

Никогда не затачивайте пильную цепь самостоятельно, если не имеете достаточного опыта. Заменяйте пильную цепь на запасную или отдавайте пильную цепь на профессиональную заточку в авторизованную сервисную мастерскую для электроинструментов.

**Проверьте устройство автоматической смазки цепи**

Вы можете проверить работу устройства автоматической смазки цепи путем включения пилы и удержания его острия в направлении картона или бумаги, разложенных на полу. Не прикасайтесь цепью к полу и выдерживайте

безопасную дистанцию около 20 см. Если при этом масляный след увеличивается, то устройство автоматической смазки работает безупречно. Если же несмотря на полный масляный бачок масляный след не образуется, прочитайте раздел «Поиск неисправностей» или обратитесь в сервисный отдел фирмы.

**После окончания работы и хранения**

Перед хранением слейте масло из масляного бачка. Очистите отформованный пластмассовый корпус цепной пилы с помощью мягкой щетки и чистой ветоши. Не используйте для этого воду, растворители и полировочные средства. Удалите все загрязнения, особенно с воздушных прорезей двигателя.

Демонтируйте после 1 – 3 часов работы крышку **15**, пильный аппарат **11** и пильную цепь **12** и очистите их с помощью щетки.

Очистите пространство под крышкой **15**, цепную звездочку **20** и крепление пильного аппарата с помощью щетки от всех имеющихся отложений. Очистите масляную форсунку **21** с помощью чистой ветоши.

Убедитесь, что опилки и грязь удалены и маслопроводы и система смазки не забьются.

Если цепная пила должна храниться в течение длительного времени, произведите очистку пильной цепи **12** и пильного аппарата **11**.

Положите цепную пилу на хранение в надежном, сухом и недоступном для детей месте.

Не ставьте другие предметы на электроинструмент. Внимательно следите за тем, чтобы цепная пила все время стояла так, чтобы крышка масляного бачка **4** располагалась вверху.

Для сохранения пилы в первоначальной упаковке опорожните без остатка масляный бачок.

**Ничего не меняйте в электроинструменте.**

Недопустимые изменения могут сказаться на безопасности Вашего электроинструмента и приводить к сильным шумам и вибрациям.

### УКАЗАНИЯ ПО ЗАЩИТЕ ОКРУЖАЮЩЕЙ СРЕДЫ



Li-ion аккумуляторы подлежат вторичной переработке. Просим сдавать их по окончании срока их службы в ближайшую специализированную организацию.

Старые электроприборы подлежат вторичной переработке и поэтому не могут быть утилизированы с бытовыми отходами! Поэтому мы хотели бы попросить Вас активно поддержать нас в деле экономии ресурсов и защиты окружающей среды и сдать этот прибор в приемный пункт утилизации (если таковой имеется).

### ЗАЯВЛЕНИЕ О СООТВЕТСТВИИ

Мы с полной ответственностью заявляем, что настоящее изделие соответствует следующим стандартам и нормативным документам: EN60745-1:2009+A11; EN60745-2-13:2009+A1; EN55014-1:2006+A1+A2; EN55014-2:2015; - согласно правилам: 2006/42/ЕЕС, 2014/30/ЕЕС.

**ШУМ И ВИБРАЦИЯ** По результатам измерений в соответствии с EN60745 уровень звукового давления дан ного устройства составляет <85,65 дБ(А), уровень шум составляет <96,65 дБ(А), вибрация равна <4,918 м/с<sup>2</sup>.

## PILARKA ŁAŃCUCHOWA AKUMULATOROWA

### UŻYCIE ZGODNE Z PRZEZNACZENIEM

Niniejsze elektronarzędzie jest przeznaczone do cięcia drewna, na przykład do piłowania belek drewnianych, desek, gałęzi, pni itp., a także do ścinania drzew. Można je używać do cięcia zarówno wzdłuż jak i w poprzek włókien drewna.

Niniejsze elektronarzędzie nie jest dostosowane do cięcia materiałów mineralnych.

### PARAMETRY TECHNICZNE

**1**

### INFORMACJA NA TEMAT HAŁASU I WIBRACJI

Poziom drgań podany w tych wskazówkach został pomierzony zgodnie z wymaganiami normy EN 60745 dotyczącej procedury pomiarów i można go użyć do porównywania elektronarzędzi. Można go też użyć do wstępnej oceny ekspozycji na drgania.

Podany poziom drgań jest reprezentatywny dla podstawowych zastosowań elektronarzędzia. Jeżeli elektronarzędzie użyte zostanie do innych zastosowań, z innymi narzędziami roboczymi, z różnym osprzętem, a także jeśli nie będzie wystarczająco konserwowane, poziom drgań może odbiegać od podanego. Podane powyżej przyczyny mogą spowodować podwyższenie ekspozycji na drgania podczas całego czasu pracy.

Aby dokładnie ocenić ekspozycję na drgania, trzeba wziąć pod uwagę także okresy, gdy urządzenie jest wyłączone, lub gdy jest wprawdzie włączone, ale nie jest używane do pracy. W ten sposób łączna (obliczana na pełny wymiar czasu pracy) ekspozycja na drgania może okazać się znacznie niższa.

Należy wprowadzić dodatkowe środki bezpieczeństwa, mające na celu ochronę operatora przed skutkami ekspozycji na drgania, np.: konserwacja elektronarzędzia i narzędzi roboczych, zabezpieczenie odpowiedniej temperatury rąk, ustalenie kolejności operacji roboczych.

### OPIS SYMBOLI OBRAZKOWYCH

	Uwaga!		Przed przystąpieniem do czyszczenia elektronarzędzia, zmiany nastaw lub przed pozostawieniem elektronarzędzia nawet przez krótki czas bez nadzoru, należy z niego wyjąć akumulator.
	Przed przystąpieniem do pracy należy przeczytać niniejszą instrukcję eksploatacji.		Podczas pracy z elektronarzędziem należy zawsze nosić środki ochrony słuchu.
	Podczas pracy z elektronarzędziem należy zawsze nosić okulary ochronne.		Podczas pracy z elektronarzędziem powinieneś zawsze nosić maskę.
	Urządzenia elektryczne nie mogą być wyrzucane wraz z odpadami komunalnymi.		Nie wolno stosować elektronarzędzia podczas deszczu, ani wystawiać go na działanie deszczu.

### CZĘŚCI SKŁADOWE NARZĘDZIA

**2**

- |                                   |  |                          |
|-----------------------------------|--|--------------------------|
| 1. Tylina rękojeść (z izolacją)   | 7. Wskazanie poziomu oleju                   | 15. Osłona koła zębatego |
| 2. Włącznik/wyłącznik             | 8. Oporowy zderzak zębaty (ostroga)          | 17. Akumulator           |
| 3. Blokada włącznika/wyłącznika   | 9. Osłona łańcucha                           | 19. Trzpień mocujący     |
| 4. Zamknięcie zbiornika na olej   | 11. Prowadnica                               | 20. Koło łańcuchowe      |
| 5. Przednia rękojeść (z izolacją) | 12. Łańcuch pilarki                          | 21. Dysza olejowa        |
| 6. Osłona dłoni                   | 13. Pierścień naprężający łańcuch (czerwony) | 22. Uszczelka oleju      |

### WSKAZÓWKI BEZPIECZEŃSTWA

**UWAGA!** Należy przeczytać wszystkie wskazówki. Błędy w przestrzeganiu następujących przepisów mogą powodować porażenie prądem, pożar i/lub ciężkie obrażenia ciała.

#### Ogólne przepisy bezpieczeństwa dla elektronarzędzi

**⚠ OSTRZEŻENIE** Należy przeczytać wszystkie wskazówki i przepisy. Błędy w przestrzeganiu poniższych wskazówek mogą spowodować porażenie prądem, pożar i/lub ciężkie obrażenia ciała.

Należy starannie przechowywać wszystkie przepisy i wskazówki bezpieczeństwa dla dalszego zastosowania.

Użyte w poniższym tekście pojęcie „elektronarzędzie” odnosi się do elektronarzędzi zasilanych energią elektryczną z sieci (z przewodem zasilającym) i do elektronarzędzi zasilanych akumulatorami (bez przewodu zasilającego).

#### Bezpieczeństwo miejsca pracy

- Stanowisko pracy należy utrzymywać w czystości i

**dobrze oświetlone.** Nieporządek w miejscu pracy lub nieoświetlona przestrzeń robocza mogą być przyczyną wypadków.

- **Nie należy pracować tym elektronarzędziem w otoczeniu zagrożonym wybuchem, w którym znajdują się np. łatwopalne ciecze, gazy lub pyły.** Podczas pracy elektronarzędziem wytwarzają się iskry, które mogą spowodować zapłon.

- **Podczas użytkowania urządzenia zwrócić uwagę na to, aby dzieci i inne osoby postronne znajdowały się w bezpiecznej odległości.** Odwrócenie uwagi może spowodować utratę kontroli nad narzędziem.

#### Bezpieczeństwo elektryczne

- **Wtyczka elektronarzędzia musi pasować do**

gniazda. Nie wolno zmieniać wtyczki w jakikolwiek sposób. Nie wolno używać wtyków adapterowych w przypadku elektronarzędzi z uziemieniem ochronnym. Niezmienione wtyczki i pasujące gniazda zmniejszają ryzyko porażenia prądem.

- **Należy unikać kontaktu z uziemionymi powierzchniami jak rury, grzejniki, piece i lodowki.** Ryzyko porażenia prądem jest większe, gdy ciało użytkownika jest uziemione.

- **Urządzenie należy zabezpieczyć przed deszczem i wilgocią.** Przedostanie się wody do elektronarzędzia podwyższa ryzyko porażenia prądem.

- **Nigdy nie należy używać przewodu do innych czynności. Nigdy nie należy nosić elektronarzędzia, trzymając je za przewód, ani używać przewodu do zawieszenia urządzenia; nie wolno też wyciągać wtyczki z gniazdka pociągając za przewód. Przewód należy chronić przed wysokimi temperaturami, należy go trzymać z dala od oleju, ostrych krawędzi lub ruchomych części urządzenia.** Uszkodzone lub splecione przewody zwiększają ryzyko porażenia prądem.

- **W przypadku pracy elektronarzędziem pod gołym niebem, należy używać przewodu przedłużającego, dostosowanego również do zastosowań zewnętrznych.** Używanie właściwego przedłużacza (dostosowanego do pracy na zewnątrz) zmniejsza ryzyko porażenia prądem.

- **Jeżeli nie da się uniknąć zastosowania elektronarzędzia w wilgotnym otoczeniu, należy użyć wyłącznika ochronnego różnicowo-prądowego.** Zastosowanie wyłącznika ochronnego różnicowo-prądowego zmniejsza ryzyko porażenia prądem.

#### **Bezpieczeństwo osób**

- **Podczas pracy z elektronarzędziem należy zachować ostrożność, każdą czynność wykonywać uważnie i z rozważą. Nie należy używać elektronarzędzia, gdy jest się zmęczonym lub będąc pod wpływem narkotyków, alkoholu lub lekarstw.** Moment nieuwagi przy użyciu elektronarzędzia może stać się przyczyną poważnych urazów ciała.

- **Należy nosić osobiste wyposażenie ochronne i zawsze okulary ochronne.** Noszenie osobistego wyposażenia ochronnego – maski przeciwpyłowej, obuwia z podeszwami przeciwpoślizgowymi, kasku ochronnego lub środków ochrony słuchu (w zależności od rodzaju i zastosowania elektronarzędzia) – zmniejsza ryzyko obrażeń ciała.

- **Należy unikać niezamierzonego uruchomienia narzędzia. Przed włożeniem wtyczki do gniazdka i/lub podłączeniem do akumulatora, a także przed podniesieniem lub przeniesieniem elektronarzędzia, należy upewnić się, że elektronarzędzie jest wyłączone.** Trzymanie palca na wyłączniku podczas przenoszenia elektronarzędzia lub podłączenie do prądu włączonego narzędzia, może stać się przyczyną wypadków.

- **Przed włączeniem elektronarzędzia, należy usunąć narzędzia nastawcze lub klucze.** Narzędzie lub klucz, znajdujący się w ruchomych częściach urządzenia mogą doprowadzić do obrażeń ciała.

- **Należy unikać nienaturalnych pozycji przy pracy. Należy dbać o stabilną pozycję przy pracy i zachowanie równowagi.** W ten sposób możliwa będzie lepsza kontrola elektronarzędzia w nieprzewidzianych sytuacjach.

- **Należy nosić odpowiednie ubranie. Nie należy nosić luźnego ubrania ani biżuterii. Włosy, ubranie i rękawice należy trzymać z daleka od ruchomych części.** Luźne ubranie, biżuteria lub długie włosy mogą zostać wciągnięte przez ruchome części.

- **Jeżeli istnieje możliwość zamontowania urządzeń odsysających i wychwytyjących pył, należy upewnić się, że są one podłączone i będą prawidłowo użyte.** Użycie urządzenia odsysającego pył może zmniejszyć zagrożenie pyłami.

#### **Prawidłowa obsługa i eksploatacja elektronarzędzi**

- **Nie należy przeciążać urządzenia. Do pracy używać należy**

**elektronarzędzia, które są do tego przewidziane.**

Odpowiednio dobranym elektronarzędziem pracuje się w danym zakresie wydajności lepiej i bezpieczniej.

- **Nie należy używać elektronarzędzia, którego włącznik/wyłącznik jest uszkodzony.** Elektronarzędzie, którego nie można włączyć lub wyłączyć jest niebezpieczne i musi zostać naprawione.

- **Przed regulacją urządzenia, wymianą osprzętu lub po zaprzestaniu pracy narzędziem, należy wyciągnąć wtyczkę z gniazda i/lub usunąć akumulator.** Ten środek ostrożności zapobiega niezamierzonemu włączeniu się elektronarzędzia.

- **Nieużywane elektronarzędzia należy przechowywać w miejscu niedostępnym dla dzieci. Nie należy udostępniać narzędzia osobom, które go nie znają lub nie przeczytały niniejszych przepisów.** Używane przez niedoświadczonych osoby elektronarzędzia są niebezpieczne.

- **Konieczna jest należyta konserwacja elektronarzędzia. Należy kontrolować, czy ruchome części urządzenia działają bez zarzutu i nie są zablokowane, czy części nie są pęknięte lub uszkodzone w taki sposób, który miałby wpływ na prawidłowe działanie elektronarzędzia. Uszkodzone części należy przed użyciem urządzenia oddać do naprawy.** Wiele wypadków spowodowanych jest przez niewłaściwą konserwację elektronarzędzi.

- **Należy stale dbać o ostrość i czystość narzędzi tnących.** O wiele rzadziej dochodzi do zakleszczenia się narzędzia tnącego, jeżeli jest ono starannie utrzymane. Zadbane narzędzia łatwiej się też prowadzi.

- **Elektronarzędzia, osprzęt, narzędzia pomocnicze itd. należy używać zgodnie z niniejszymi zaleceniami. Uwzględnić należy przy tym warunki i rodzaj wykonywanej pracy.** Niezgodne z przeznaczeniem użycie elektronarzędzia może doprowadzić do niebezpiecznych sytuacji.

#### **Serwis**

- **Naprawę elektronarzędzia należy zlecić jedynie wykwalifikowanemu fachowcowi i przy użyciu oryginalnych części zamiennych.** To gwarantuje, że bezpieczeństwo urządzenia zostanie zachowane.

#### **Wskazówki dotyczące bezpieczeństwa pracy z pilarkami łańcuchowymi**

- **Zachować przy włączonym silniku bezpieczną odległość wszystkich części ciała od łańcucha pilarki. Przed uruchomieniem pilarki należy upewnić się, czy łańcuch niczego nie dotyka.**

Chwila nieuwagi przy obsłudze pilarki łańcuchowej może spowodować, że ubranie lub części ciała zostaną pochwycone przez łańcuch pilarki.

- **Podczas pracy pilarką łańcuchową należy zawsze trzymać prawą ręką tylny uchwyt, a lewą przedni.**

Trzymanie pilarki w inny niż opisany sposób (odwrotnie) podwyższa ryzyko obrażeń i nie jest dopuszczalne.

- **Elektronarzędzie należy obsługiwać, trzymając je wyłącznie za izolowaną rękojeść, gdyż łańcuch może natrafić na ukryte przewody elektryczne.** W wyniku kontaktu łańcucha z przewodem będącym pod napięciem, może dojść do przekazania napięcia na części metalowe elektronarzędzia, co mogłoby spowodować porażenie prądem elektrycznym.

- **Należy stosować okulary ochronne i środki ochrony słuchu. Zaleca się też stosowanie helmu ochronnego, środków ochronny rąk, nog i stop.** Odpowiednia odzież ochronna zmniejsza

niebezpieczeństwo skaleczenia przez unoszące się w powietrzu opiłki, a także zabezpieczenia przed przypadkowym zetknięciem się z łańcuchem pilarki.

- **Nie wolno pracować pilarką łańcuchową, siedząc na drzewie.** Praca pilarką łańcuchową na drzewie może być przyczyną ciężkich obrażeń.

- **Należy zawsze dbać o stabilną pozycję przy pracy.**

**Pilarkę łańcuchową wolno stosować tylko stojąc na stabilnym, bezpiecznym i równym podłożu.** Śliskie lub niestabilne podłoże, jak na przykład w przypadku pracy z użyciem drabiny, może doprowadzić do utraty równowagi lub utraty kontroli nad pilarką łańcuchową.

- **Należy zawsze się liczyć z tym, że podczas cięcia naprężona gałąź może odskoczyć.** Jeżeli naprężenia występujące we włóknaх uwolnią się, gałąź może uderzyć operatora pilarki i/lub „wyrwać“ pilarkę spod kontroli.

- **Szczególną ostrożność należy zachować tnąc podszycie i młode drzewa.** Cienki materiał może się zakleszczyć w łańcuchu piły i uderzyć osobę obsługującą, lub doprowadzić do utraty równowagi.

- **Pilarkę łańcuchową można przenosić jedynie z unieruchomionym łańcuchem; należy trzymać ją za uchwyt przedni prowadnicą skierowaną do tyłu. Na czas transportu i przechowywania pilarki łańcuchowej należy zawsze nakładać osłonę ochronną.** Ostrożne obchodzenie się z pilarką łańcuchową zmniejsza niebezpieczeństwo przypadkowego kontaktu z łańcuchem znajdującym się w ruchu.

- **Podczas smarowania i naciągania łańcucha oraz wymiany oprzyrządowania należy stosować się do odpowiednich wskazówek.** Nieprawidłowo napięty lub źle nasmarowany łańcuch może ulec zerwaniu albo zwiększyć ryzyko odrzutu.

- **Uchwyty muszą być zawsze suche, czyste oraz nie zanieczyszczone olejem lub smarem.** Zatłuszczone, zanieczyszczone olejem uchwyty są śliskie i powodują utratę kontroli nad narzędziem.

- **Przecinać można tylko drewno. Nie wolno stosować piły łańcuchowej do prac, do których nie została ona przewidziana. Na przykład: Nie wolno stosować piły łańcuchowej do cięcia tworzyw sztucznych, muru lub materiałów budowlanych, nie wykonanych z drewna.** Zastosowanie piły łańcuchowej w sposób niezgodny z przeznaczeniem może prowadzić do niebezpiecznych sytuacji.

- **Przyczyny odrzutu i sposoby jego uniknięcia:**

– Zjawisko odrzutu powstaje na skutek zetknięcia się górnej części końcówki prowadnicy z jakimś przedmiotem lub na skutek zakleszczenia się łańcucha pilarki w rzazie spowodowanego wygięciem się przecinanego drewna.

– Skutkiem zetknięcia się końcówki prowadnicy z jakimś przedmiotem może w niektórych przypadkach być wystąpienie siły popychającej wywieranej przez piłę łańcuchową do tyłu, mogącej wywołać niekontrolowany ruch prowadnicy do góry w kierunku operatora.

– Zakleszczenie łańcucha pilarki na krawędzi prowadnicy może doprowadzić do gwałtownego odrzutu prowadnicy w kierunku operatora.

– Każda z tych reakcji może doprowadzić do utraty kontroli nad pilarką i stać się przyczyną ciężkich obrażeń. Nie należy zdawać się wyłącznie na zabezpieczenia wbudowane do urządzenia. Użytkownik pilarki powinien zastosować różne środki dodatkowe, by praca była wolna od wypadku i obrażeń. Odrzut jest następstwem niewłaściwego lub błędnego użycia elektronarzędzia. Można go uniknąć przez zachowanie opisanych poniżej odpowiednich środków ostrożności:

- **Pilarkę należy trzymać oburącz, przy czym kciuk i pozostałe palce ręki powinny obejmować uchwyty. Ciało i ramiona powinny znajdować się w stabilnej pozycji, tak by wytrzymać ewentualny odrzut.** Stosując odpowiednie środki

osoba obsługująca może zachować odrzuty pod kontrolą. Nigdy nie wolno puszczać włączonej pilarki.

- **Nie należy zajmować nienaturalnej pozycji przy cięciu, a także ciąć pilarką na wysokości powyżej ramion.** Pozwala to uniknąć niezamierzonego kontaktu z górną częścią końcówki prowadnicy i ułatwia zachowanie kontroli nad pilarką w nieoczekiwanych sytuacjach.

- **Należy używać jedynie zalecanych przez producenta części zamiennych (prowadnic i łańcuchow).** Niewłaściwe prowadnice lub łańcuchy mogą stać się przyczyną zerwania łańcucha lub spowodować odrzut.

- **Ostrzenie i konserwacja pilarki powinna odbywać się zgodnie z zaleceniami producenta.** Zbyt płytkie ograniczniki głębokości potęgują skłonność do odrzutu.

## **Dodatkowe wskazówki bezpieczeństwa**

- Zaleca się, by osoba obsługująca pilarkę łańcuchową została przed pierwszym rozruchem przeszkolona przez doświadczony specjalistę w zakresie obsługi narzędzia, a także użytkowania sprzętu ochronnego na konkretnych przykładach w praktyce. Jako ćwiczenie wprowadzające przeprowadzić należy piłowanie pni drzew na koźle lub specjalnej podstawie.

- Niniejsze elektronarzędzie nie jest dostosowane do obsługi przez osoby (łącznie z dziećmi) ograniczone fizycznie, emocjonalnie, lub psychicznie, a także przez osoby z niewystarczającym doświadczeniem i/lub niedostateczną wiedzą. Wyjątek stanowi sytuacja, w której znajdują się one pod nadzorem osoby odpowiedzialnej za ich bezpieczeństwo i otrzymują od tej osoby instrukcje dotyczące posługiwania się elektronarzędziem. Dzieci powinny znajdować się pod nadzorem, aby wykluczyć możliwość, że mogłyby się bawić elektronarzędziem.

- **Zabrania się obsługi piły łańcuchowej przez dzieci i młodzież; wyjątek stanowią praktykanci powyżej lat 16, znajdujący się pod nadzorem. Zakaz dotyczy również osób, niezaznajomionych lub niedostatecznie zaznajomionych z obsługą piły łańcuchowej.** Instrukcja eksploatacji powinna zawsze znajdować się w zasięgu ręki. Nie wolno powierzać obsługi piły osobom przemęczonym lub niewystarczająco sprawnym fizycznie.

- **Elektronarzędzie należy trzymać podczas pracy mocno w obydwu rękach i zadbać stabilną pozycję pracy.**

Elektronarzędzie prowadzone oburącz jest bezpieczniejsze.

- **Przed rozpoczęciem pracy z urządzeniem należy upewnić się, że wszystkie zabezpieczenia, osłony i uchwyty są prawidłowo zamocowane.** Nie wolno eksploatować urządzeń częściowo zdemontowanych ani urządzeń, na których dokonano niedozwolonych modyfikacji.

- **Przed odłożeniem elektronarzędzia należy odczekać aż do momentu, gdy znajduje się ono w bezruchu.**

- **W żadnym wypadku nie wolno usuwać osłon prowadnicy ani przerabiać jej w żaden sposób!** Pilarka została wyposażona w osłonę prowadnicy, mającą za zadanie zapobieganie odrzutowi w sytuacjach, w których czubek piły niezamierzenie dotknąłby obrabianego drewna

## MONTAŻ I OBSŁUGA ŁAŃCUCHA TNĄCEGO

4 5 6 7 8 9 10 11 12 13 14 15 16 17 18

### KONSERWACJA I CZYSZCZENIE

- **Uwaga! Przed przystąpieniem do prac konserwacyjnych i obsługowych przy urządzeniu, urządzenie należy wyłączyć i wyjąć z niego akumulator:**

**Wskazówka:** Następujących czynności konserwacyjnych należy dokonywać regularnie, aby zagwarantować długą i wydajną pracę urządzenia.

Utrzymywanie urządzenia i szczelin wentylacyjnych w czystości gwarantuje prawidłową i bezpieczną pracę. Regularnie kontrolować pilarkę łańcuchową pod kątem oczywistych usterek, takich jak poluzowany lub uszkodzony łańcuch, luźne połączenia i zużyte lub uszkodzone element konstrukcyjne.

Kontrolować, czy osłony urządzenia i zabezpieczenia są w pełni sprawne i właściwie zamontowane. Przed rozpoczęciem pracy z urządzeniem należy przeprowadzić wszelkie konieczne konserwacje i naprawy.

**Wskazówka:** Przed wysyłką piły łańcuchowej należy koniecznie opróżnić zbiornik oleju.

**Wymiana/obracanie łańcucha pilarki i prowadnicy (zob. rys. 4–7)**

Skontrolować łańcuch pilarki i prowadnicę zgodnie ze wskazówkami zawartymi w rozdziale „Naprężanie łańcucha”. Wymienić zużyta prowadnicę.

Sprawdzić koło łańcuchowe **20**. Jeżeli okaże się ono na wskutek dużego obciążenia zużyte lub uszkodzone, należy zlecić jego wymianę w punkcie usługowym.

#### Ostrzeżenie łańcucha

Nie wolno ostrzyć łańcucha samemu, chyba że posiada się duże doświadczenie w tym zakresie. Zastąpić łańcuch łańcuchem zastępczym lub zlecić fachowe naostrzenie łańcucha w autoryzowanym punkcie serwisowym elektronarzędzi.

#### Kontrola automatycznego smarowania łańcucha

Kontroli automatycznego smarowania łańcucha można dokonać, włączając pilarkę i kierując jej czubek w stronę kawałka kartonu lub papieru, umieszczonego na podłodze. Nie należy przy tym dotykać podłogi łańcuchem. Przestrzegać odstępstwa bezpieczeństwa, wynoszącego 20 cm. Jeżeli przy teście zauważalny będzie wyciek oleju, oznacza to, że

automatyczny system smarowania działa bez zarzutu. Jeżeli – mimo pełnego zbiornika – na papierze nie ukażą się ślady oleju, należy przeczytać rozdział „Lokalizacja usterek” lub skontaktować punkt serwisowy firmy.

#### Po zakończeniu użytkowania/Przechowywanie

Przed przystąpieniem do przechowywania należy usunąć olej ze zbiornika.

Plastikową obudowę pilarki łańcuchowej należy czyścić przy pomocy miękkiej szczotki i czystej szmatki. Nie używać wody, środków zawierających rozpuszczalnik ani środków polerujących. Usunąć wszystkie zabrudzenia, w szczególności z otworów wentylacyjnych silnika.

Po pracy wynoszącej ok. 1 – 3 godzin należy zdemontować osłonę **15**, prowadnicę **11** i łańcuch **12**, a następnie wyczyścić je za pomocą szczoteczki.

Okolice osłony **15**, koło łańcucha **20** i zamocowanie prowadnicy należy oczyścić za pomocą szczotki ze wszelkich zanieczyszczeń. Dyszę olejową **21** należy czyścić za pomocą czystej szmatki.

Należy upewnić się, że wióry i i zanieczyszczenia zostały dokładnie usunięte i nie istnieje niebezpieczeństwo zatkania się przewodów olejowych i systemu smarowania. Jeżeli pilarka łańcuchowa ma być przechowywana przez dłuższy okres czasu, należy oczyścić łańcuch **12** i prowadnicę **11**.

Pilarkę łańcuchową należy przechowywać w bezpiecznym, suchym i niedostępnym dla dzieci miejscu. Nie wolno umieszczać żadnych przedmiotów na elektronarzędziu.

Proszę zwrócić uwagę przy odstawianiu piły – powinna się ona znajdować w pozycji poziomej, a zamknięcie zbiornika olejowego **4** musi być skierowane do góry.

Pilarkę można przechowywać w opakowaniu, w którym została ona dostarczona, należy jednak uprzednio całkowicie opróżnić zbiornik oleju.

**Nie wolno przeprowadzać żadnych zmian na elektronarzędziu.** Niedopuszczalne przerobki mogą wpłynąć na obniżenie bezpieczeństwa elektronarzędzia, a także zwiększyć szumy i wibracje.

### INFORMACJA DOTYCZĄCA OCHRONY ŚRODOWISKA

W celu zabezpieczenia urządzenia przed uszkodzeniami w czasie transportu, jest ono dostarczane w odpowiednio mocnym opakowaniu. Większość materiałów można poddać ponownej utylizacji. Należy umieścić materiały w odpowiednich dla ich właściwości pojemnikach utylizacyjnych. Nieużywany już sprzęt można odnieść do miejscowego sprzedawcy. Zostanie on odpowiednio zutylizowany w sposób bezpieczny dla środowiska.



Zużyte urządzenia elektryczne są surowcami wtórnymi – nie wolno wyrzucać ich do pojemników na odpady domowe, ponieważ mogą zawierać substancje niebezpieczne dla zdrowia ludzkiego i środowiska! Prosimy o aktywną pomoc w oszczędnym gospodarowaniu zasobami naturalnymi i ochronie środowiska naturalnego przez przekazanie zużytego urządzenia do punktu składowania surowców wtórnych - zużytych urządzeń elektrycznych.

### OŚWIADCZENIE ZGODNOŚCI

Vi erklærer under almindeligt ansvar, at dette product er i overensstemmelse med følgende normer eller normative dokumenter: EN60745-1:2009+A11; EN60745-2-13:2009+A1; EN55014-1:2006+A1+A2; EN55014-2:2015; i henhold til bestemmelserne i direktiverne 2006/42/EØF, 2014/30/EØF.

STØJ/VIBRATION Måles efter EN 60745 er lydtrykniveau af dette værktøj <85,65 dB(A) og lydeffektniveau <96,65 dB(A) (standard deviation: 3 dB).

# Exploded view CGC-S40Li

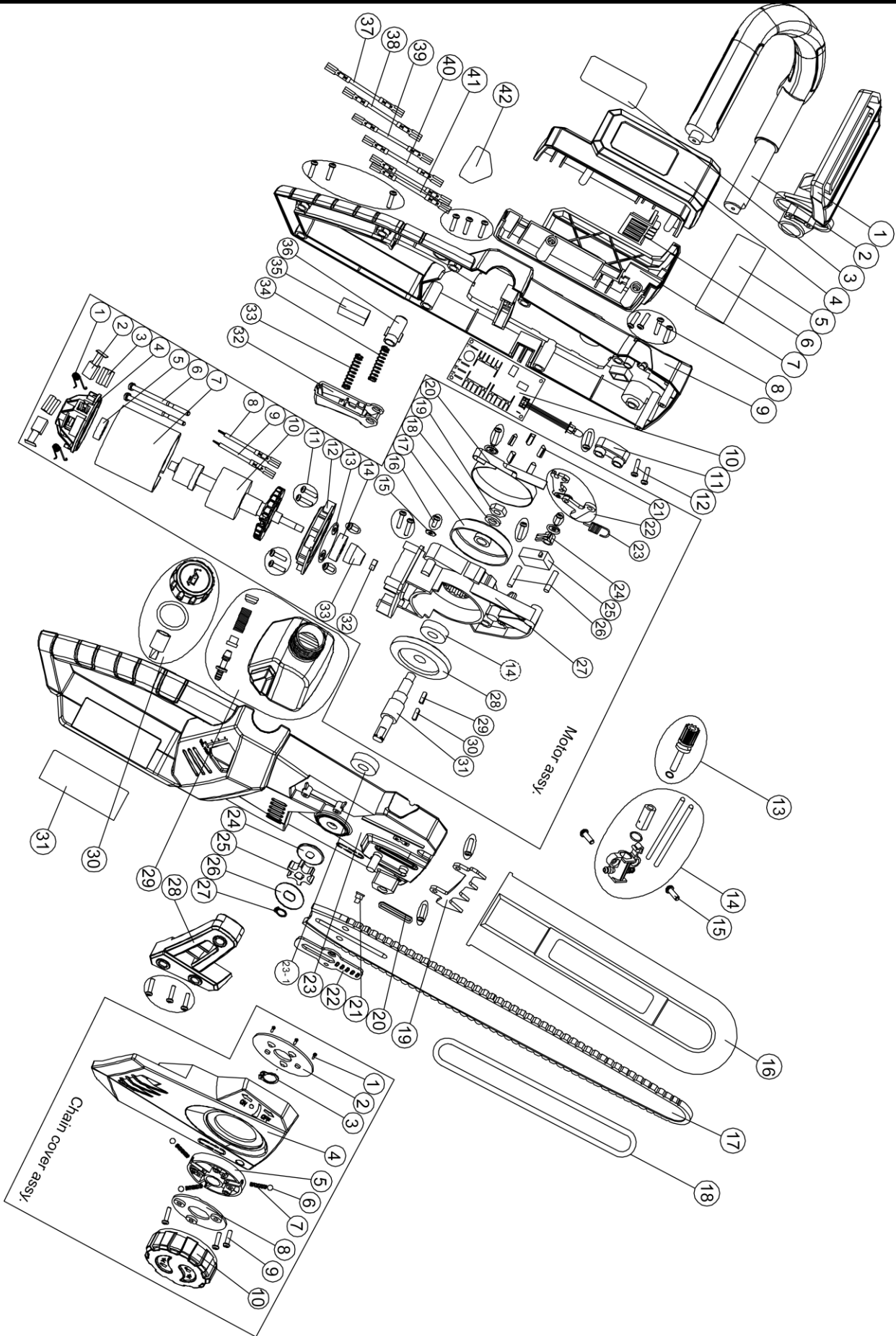



## PART LIST for CGC-S40Li

<b>Main body assy.</b>					
Part No.	Part description	Q'ty	Part No.	Part description	Q'ty
1	front finger guard	1	23-3	bearing	1
2	front handle	1	24	dust cap	1
3	label	1	25	sprocket	1
4	battery left bracket	1	26	washer 2	1
5	label	1	27	regulating plate	1
6	inserting seat	1	28	front handle side bracket	1
6-1	insert	5	29	oil tank components	1
7	battery right bracket	5	29-1	oil tank	1
8	screw	16	29-2	rubber sheath on oil tank	1
9	left housing	1	29-3	seal ring	1
10	front fender	1	29-4	spring	1
11	brake block	1	29-5	filter screen stopper	1
12	screw	2	30	oil tank cap assembly	1
13	oil pump core component	1	30-1	oil tank cap	1
13-1	oil pump core	1	30-2	0 type ring	
13-2	oil pump humper	1	30-3	rubber sheath on oil tank cap	1
13-3	oil pump pin	1	31	label	1
13-4	0 type ring	1	32	switch trigger	1
14	oil pump housing assembly	1	33	spring	1
14-1	oil pump housing	1	34	spring 1	1
14-2	oil pump sets	1	35	microswitch	1
14-3	rubber hot sheet	1	36	side button	1
14-4	oil pipe	1	37	wiring 3	1
14-5	oil pipe	1	38	wiring 4	1
15	screw	2	39	wiring 5	1
16	blade cover	1	40	wiring 6	1
17	bar	1	41	wiring 7	2
18	chain	1	42	label	1
19	spiked humper	1		terminal	8
20	rubber ring	1		heat-shrinkable tubing	8
21	rivet	1		terminal	3
22	regulating plate	1		heat-shrinkable tubing	3
23	right housing	1			
23-1	socketed column	1			
23-2	inserts in bolt	1			

<b>Motor assy.</b>						
Part No.	Part description	Q'ty		Part No.	Part description	Q'ty
1	torsional spring	2		13	washer 3	4
2	carbon brush	2		14	bearing	2
3	carbon brush set	2		15	washer	1
4	carbon brush holder	1		16	screw	3
5	bearing	1		17	brake wheel	1
6	field bolt	2		18	shells pad	1
7	field	1		19	nut	1
8	carbon brush line 1	1		20	brake steel belt	1
9	carbon brush line 2	1		21	bakelite column	5
10	armature	1		22	brack hinge	1
11	screw	9		23	extension spring	1
12	wind screen	1		24	block	1

<b>Chain/ bar cover assy.</b>						
Part No.	Part description	Q'ty		Part No.	Part description	Q'ty
1	screw	3		7	spirng	3
2	spiral plate	1		8	knob cover	1
3	regulating plate	1		9	screw	3
4	chain clamp plate	1		10	knob	1
5	knob 1	1		10-1	inserts in nut	1
6	steel ball	3				