

**1**

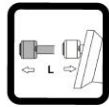

**CRS-S20Li**

20VDC

0-3000  
/min

26mm

80mm  
Max.

10mm  
Max.

2.5kg

**2**

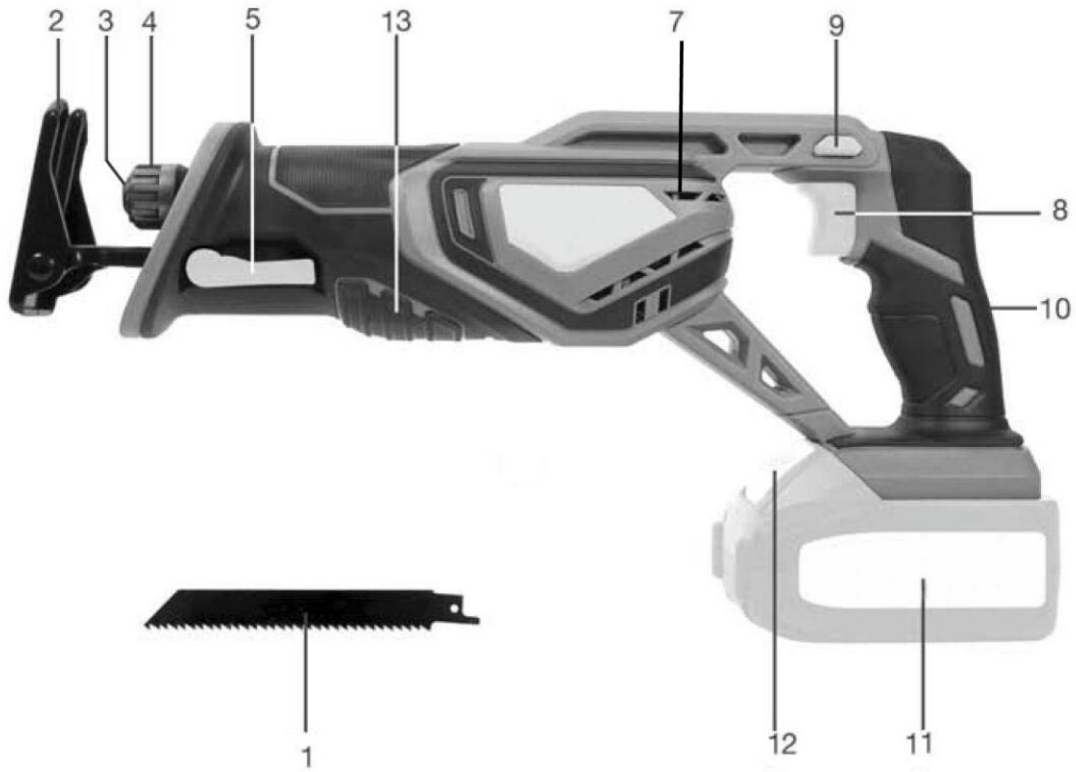

**3**

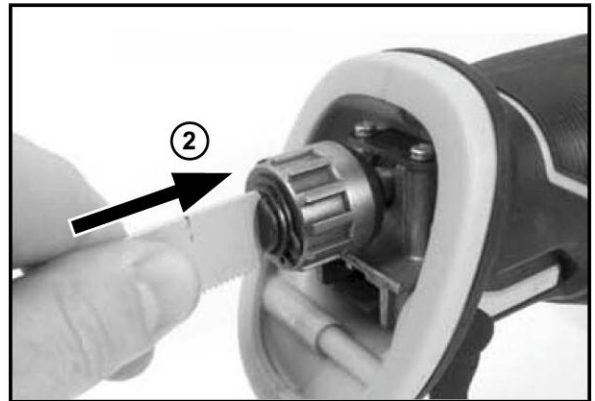
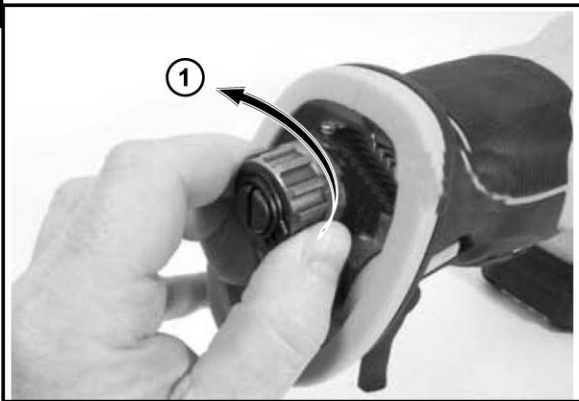

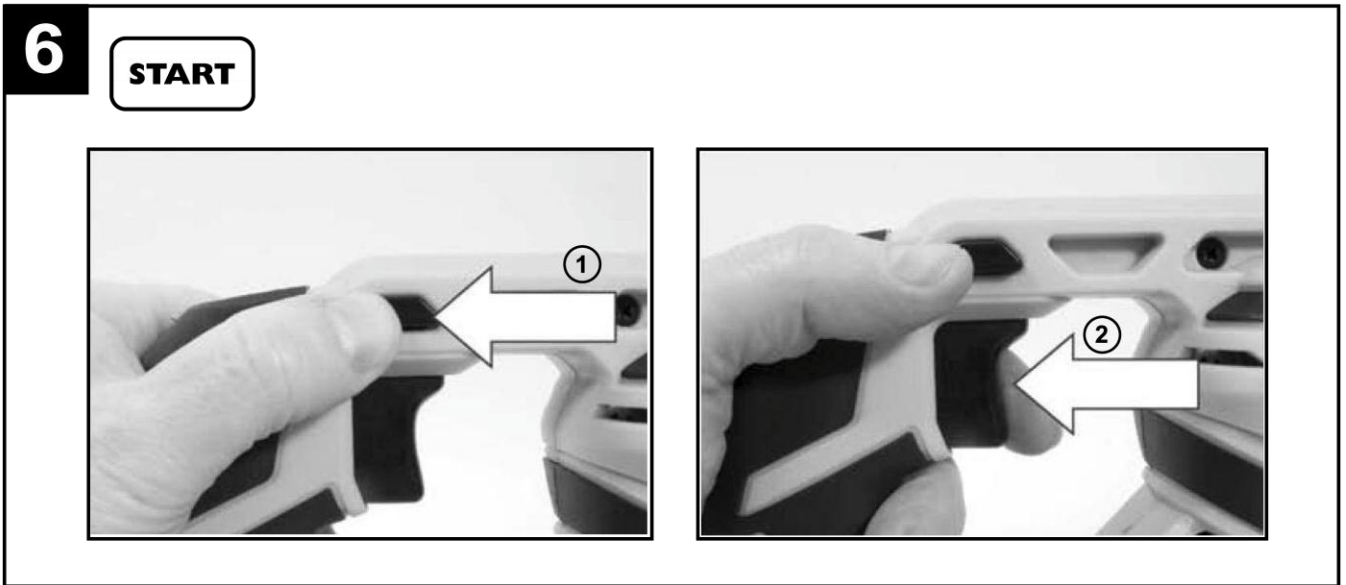
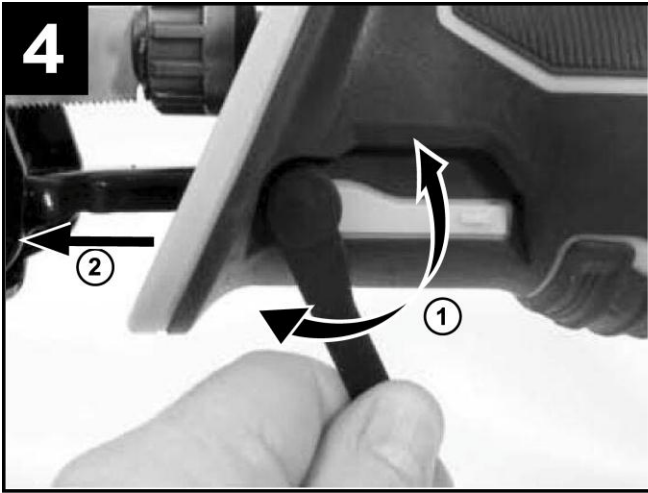

## AKUMULÁTOROVÁ CHVOSTOVÁ PÍLA

### POUŽITIE:







Náradie je s pevným dorazom určené na rezanie dreva, plastov, kovu a stavebných materiálov. Je vhodné na vykonávanie rovných a zakrivených rezov. Pri použití primeraných vhodných bimetalových pílových listov je možné rezanie plošne v rovine.

Zariadenie používajte iba na predpísané účely. Akékoľvek iné použitie je považované ako prípad nesprávneho použitia. Používateľ/obsluha a nie výrobca bude zodpovedný za akékoľvek poškodenie, alebo zranenia spôsobené týmto nesprávaným používaním. Pamätajte si, že toto zariadenie nebolo navrhnuté pre komerčné alebo priemyselné používanie. Záruka nebude platná pokiaľ bude zariadenie používané na komerčné, priemyselné alebo podobné účely.

### ČASTI VÝROBKU:

- |                                       |  |
|---------------------------------------|--|
| 1. Pílový list                        | 8. ON/OFF vypínač                            |
| 2. Nastaviteľné vodiace sane          | 9. Uzamykacie tlačidlo vypínača              |
| 3. Upínací mechanizmus pílového listu | 10. Rukoväť                                  |
| 4. Aretačná objímka pre pílový list   | 11. Vymeniteľná batéria                      |
| 5. Tlačidlo nastavenia vodiacich saní | 12. Uzamykacie tlačidlo vymeniteľnej batérie |
| 7. Ventilačné otvory                  | 13. Rukoväť                                  |

### VYSVETLIVKY SYMBOLOV

	Dodržiujte pokyny uvedené v návode na použitie.
	Výrobok je v súlade s platnými európskymi smernicami a bola vykonaná metóda hodnotenia zhody týchto smerníc.
	Nevyhadzujte do bežného domového odpadu. Namiesto toho, ekologicky prijateľnou cestou sa obráťte na recyklačné strediská. Prosím venujte starostlivosť ochrane životného prostredia.
	Používajte ochranné pracovné pomôcky.
	Ochrana dvojitou izoláciou II. Nie je potrebné uzemnenie.
	Recyklovateľný výrobok.
	Používajte ochranné pracovné rukavice.

### VŠEOBECNÉ BEZPEČNOSTNÉ POKYNY PRE ELEKTRICKÉ NÁRADIE:

Prečítajte si bezpečnostné upozornenia, inštrukcie, vyobrazenia a technické údaje poskytované s týmto elektrickým náradím. Porušenie dodržiavania všetkých inštrukcií uvedených ďalej v texte môže mať za následok úraz elektrickým prúdom, požiar a/alebo ťažké ublíženie na zdraví.

#### 1) BEZPEČNOSŤ PRACOVNÉHO PROSTREDIA:

- Pracovisko je potrebné udržiavať v čistote a dobre osvetlené. Neporiadok a tmavé priestory bývajú

príčinou nehôd.

- Nepoužívajte elektrické náradie v prostredí, kde hrozí nebezpečenstvo výbuchu, kde sa vyskytujú horľavé kvapaliny, plyny alebo prach. V elektrickom náradí vznikajú iskry, ktoré môžu zapáliť prach alebo výpary.

- Pri používaní elektrického náradia zabráňte v prístupe deťom a ďalším osobám. Ak budete rušení, môžete stratiť kontrolu nad vykonávanou činnosťou.

## **2) ELEKTRICKÁ BEZPEČNOSŤ:**

- Vidlica napájacieho kábla elektrického náradia musí zodpovedať sieťovej zásuvke. Nikdy akýmkoľvek spôsobom neupravujte el. prívodný kábel. Náradie, ktoré má na vidlici prívodnej šnúry ochranný kolík, nikdy nepripájajte rozdvojkami alebo inými adaptérmí. Nepoškodené vidlice a zodpovedajúce zásuvky znížia nebezpečenstvo úrazu elektrickým prúdom. Poškodené alebo zamotané prívodné káble zvyšujú nebezpečenstvo úrazu elektrickým prúdom. Ak sa sieťová šnúra poškodí, musí sa nahradiť osobitou sieťovou šnúrou, ktorú možno dostať u výrobcu alebo jeho obchodného zástupcu.

- Obsluha sa nesmie telom dotýkať uzemnených predmetov, ako je napr. potrubie, teleso ústredného vykurovania, sporáky a chladničky. Nebezpečenstvo úrazu elektrickým prúdom je väčšie, ak je vaše telo spojené so zemou.

- Nevystavujte elektrické náradie dažďu, vlhku alebo vode. Elektrického náradia sa nikdy nedotýkajte mokrými rukami. Elektrické náradie nikdy neumývajte pod tečúcou vodou ani ho neponárajte do vody.

- Kábel sa nesmie nadmerne zaťažovať. Kábel nikdy nepoužívajte na prenášanie, ťahanie alebo vyťahovanie vidlice elektrického náradia. Kábel nesmie byť vystavený pôsobeniu tepla, oleja, ostrých hrán alebo pohyblivých dielov. Poškodené alebo zapletené káble zvyšujú riziko úrazu elektrickým prúdom.

- Nikdy nepracujte s náradím, ktoré má poškodený el. kábel príp. vidlicu, alebo spadlo na zem a je akýmkoľvek spôsobom poškodené.

- Pri používaní elektrického náradia vo vonkajšom prostredí používajte predlžovací kábel vhodný na vonkajšie použitie. Používanie šnúry vhodnej na vonkajšie použitie znižuje riziko úrazu elektrickým prúdom

- Ak používate elektrické náradie vo vlhkých priestoroch, používajte napájanie chránené prúdovým chráničom (RCD). Používanie RCD obmedzuje nebezpečenstvo úrazu elektrickým prúdom. Pojem „prúdový chránič (RCD)“ môže byť nahradený pojmom „hlavný istič obvodu (GFCI)“ alebo „istič unikajúceho prúdu (ELCB)“.

- Držte el. ručné náradie výlučne za izolované plochy určené na uchopenie, pretože pri prevádzke môže dôjsť ku kontaktu rezacieho či vŕtacieho príslušenstva so skrytým vodičom alebo vlastnou šnúrou.

## **3) BEZPEČNOSŤ OSÔB:**

- Pri používaní elektrického náradia buďte pozorní a ostražitý, venujte maximálnu pozornosť činnosti, ktorú práve prevádzate. Sústreďte sa na prácu. Nepracujte s elektrickým náradím ak ste unavení, alebo ste pod vplyvom drog, alkoholu alebo liekov. Aj chvíľková nepozornosť pri používaní elektrického náradia môže viesť k vážnemu poraneniu osôb. Pri práci s el. náradím nejedzte, nepite a nefajčite.

- Používajte ochranné pomôcky. Vždy používajte ochranu očí. Používajte ochranné prostriedky odpovedajúce druhu práce, ktorú prevádzate. Ochranné pomôcky ako napr. respirátor, bezpečnostná obuv s protišmykovou úpravou, pokrývka hlavy alebo ochrana sluchu, používané v súlade s podmienkami práce, znižujú riziko poranenia osôb.

- Vyvarujte sa neúmyselnému zapnutiu el. náradia. Neprenášajte el. náradie, ktoré je pripojené k



elektrickej sieti, s prstom na vypínači alebo na spúšti. Pred pripojením k elektrickému napätiu sa uistite, či vypínač alebo spúšť sú v polohe „vypnuté“. Prenášanie el. náradia s prstom na vypínači alebo pripájanie vidlice el. náradia do zásuvky zo zapnutým vypínačom môže byť príčinou vážnych úrazov.

- Pred zapnutím el. náradia odstráňte všetky nastavovacie kľúče a nástroje. Nastavovací kľúč alebo nástroj, ktorý zostane pripevnený k otáčajúcej sa časti elektrického náradia môže byť príčinou poranenia osôb.
- Vždy udržiajte stabilný postoj a rovnováhu. Pracujte len tam, kam bezpečne dosiahnete. Nikdy nepreceňujte vlastnú silu. Nepoužívajte elektrické náradie, ak ste unavení.
- Obliekajte sa vhodným spôsobom. Používajte pracovné oblečenie. Nenoste voľné oblečenie ani šperky. Dbajte na to, aby sa vaše vlasy, oblečenie, rukavice alebo iná časť Vášho tela nedostala do prílišnej blízkosti rotujúcich alebo rozpálených časti el. náradia.
- Pripojte el. náradie k odsávaniu prachu. Ak má el. náradie možnosť pripojenia zariadenia na zachytávanie alebo odsávanie prachu, uistite sa, že došlo k jeho riadnemu pripojeniu a používaniu. Použitie takýchto zariadení môže obmedziť nebezpečenstvo vznikajúce prachom.
- Pevne upevnite obrobok. Použite stolársku svorku alebo zverák pre upevnenie obrobku, ktorý budete obrábať.
- Nepoužívajte akékoľvek náradie ak ste pod vplyvom alkoholu, drog, liekov alebo iných omamných či návykových látok. j) Toto zariadenie nie je určené na použitie osobami (vrátane detí) so zníženými fyzickými, zmyslovými alebo mentálnymi schopnosťami alebo s nedostatkom skúseností a znalostí, pokiaľ nie sú pod dozorom alebo nedostali pokyny ohľadom použitia zariadenia od osoby zodpovednej za ich bezpečnosť. Deti musia byť pod dozorom, aby ste sa uistili, že sa nehrajú so zariadením.

#### **4) POUŽÍVANIE A ÚDRŽBA ELEKTRICKÉHO NÁRADIA:**

- El. náradie vždy odpojte od el. siete v prípade akéhokoľvek problému pri práci, pred každým čistením alebo údržbou, pri každom presune a pri ukončení činnosti! Nikdy nepracujte s el. náradím, ak je akýmkoľvek spôsobom poškodené.
- Ak začne náradie vydávať abnormálny zvuk alebo zápach, okamžite ukončíte prácu.
- Elektrické náradie nepreťažujte. Elektrické náradie bude pracovať lepšie a bezpečnejšie, ak s ním budete pracovať v otáčkach, pre ktoré bolo navrhnuté. Používajte správne náradie, ktoré je určené pre danú činnosť. Vhodné náradie bude dobre a bezpečne vykonávať prácu, pre ktorú bolo vyrobené.
- Nepoužívajte elektrické náradie, ktoré nemožno bezpečne zapnúť a vypnúť ovládacím vypínačom. Používanie takého náradia je nebezpečné. Poškodený vypínač musí byť opravený certifikovaným servisom.
- Odpojte náradie od elektrickej siete predtým, než začnete prevádzať jeho nastavenie, výmenu príslušenstva alebo údržbu. Toto opatrenie obmedzí nebezpečenstvo náhodného spustenia.
- Nepoužívané elektrické náradie uschovajte tak, aby bolo mimo dosahu detí a nepovolaných osôb. Elektrické náradie v rukách neskúsených užívateľov môže byť nebezpečné. Elektrické náradie skladujte na suchom a bezpečnom mieste.
- Starostlivo udržiajte elektrické náradie v dobrom stave. Pravidelne kontrolujte nastavenie pohybujúcich sa častí a ich pohyblivosť. Kontrolujte či nedošlo k poškodeniu ochranných krytov alebo iných častí, ktoré môžu ohroziť bezpečnú funkciu elektrického náradia. Ak je náradie poškodené, pred ďalším použitím zaistite jeho opravu. Mnoho úrazov je spôsobené nesprávnou údržbou elektrického náradia.
- Rezacie nástroje udržiajte ostré a čisté. Správne udržiavané a naostrené nástroje uľahčujú prácu, obmedzujú nebezpečenstvo úrazu a práca s nimi sa lepšie kontroluje. Použitie iného príslušenstva než toho, ktoré je uvedené v návode na obsluhu alebo doporučené dovozcom môže spôsobiť poškodenie náradia a byť príčinou úrazu.

- Elektrické náradie, príslušenstvo, pracovné nástroje atď. používajte v súlade s týmito pokynmi a takým spôsobom, ktorý je predpísaný pre konkrétne elektrické náradie a to s ohľadom na dané podmienky práce a druh prevádzkanej práce. Používanie náradia na iné účely, než pre aké je určené, môže viesť k nebezpečným situáciám.

#### **5) POUŽÍVANIE AKUMULÁTOROVÉHO NÁRADIA:**

- Pred vloženíím akumulátoru sa uistite, že je vypínač v polohe „0-vypnuté“. Vloženie akumulátoru do zapnutého náradia môže byť príčinou nebezpečných situácií.
- K nabíjaniu akumulátora používajte len nabíjačky predpísané výrobcom. Použitie nabíjačky pre iný typ akumulátoru môže mať za následok jeho poškodenie a vznik požiaru.
- Používajte iba akumulátory určené pre dané náradie. Použitie iných akumulátorov môže byť príčinou úrazu alebo vzniku požiaru.
- Ak nie je akumulátor používaný, uschovávajte ho oddelene od kovových predmetov ako sú svorky, kľúče, skrutky a iné drobné kovové predmety, ktoré by mohli spôsobiť spojenie jedného kontaktu akumulátoru s druhým. Vyskratovanie akumulátoru môže zapríčiniť úraz, popáleniny alebo vznik požiaru.
- S akumulátormi zaobchádzajte šetrne. Pri nešetrnom zaobchádzaní môže z akumulátoru uniknúť chemická látka. Vyvarujte sa kontaktu s ňou. Ak predsa dôjde ku kontaktu s touto chemickou látkou, vymyte postihnuté miesto prúdom tečúcej vody. Ak sa chemická látka dostane do očí, vyhľadajte ihneď lekársku pomoc. Chemická látka z akumulátoru môže spôsobiť vážne poranenie.
- Akumulátor alebo náradie sa nesmie vystavovať ohňu alebo nadmernej teplote. Vystavenie ohňu alebo teplote vyššej ako 130°C môže spôsobiť výbuch.
- Akumulátor alebo náradie, ktoré sú poškodené alebo prestavané, sa nesmie používať. Poškodené alebo upravené akumulátory sa môžu chovať nepredvídateľne, a môžu tak spôsobiť oheň, výbuch alebo nebezpečenstvo úrazu.

#### **BEZPEČNOSTNÉ POKYNY PRE CHVOSTOVÉ PÍLY:**

- Držte ručné elektrické náradie len za izolované plochy rukovätí, ak vykonávate takú prácu, pri ktorej by mohol použitý pracovný nástroj natrafiť na skryté elektrické vedenia. Kontakt s elektrickým vedením, ktoré je pod napätím, môže dostať pod napätie aj kovové súčiastky náradia a spôsobiť zásah elektrickým prúdom.
- Obe ruky majte v dostatočnej vzdialenosti od priestoru pílenia. Nesiahajte pod obrobok. Pri kontakte s pílovým listom hrozí nebezpečenstvo vážneho poranenia.
- K obrobku prisúvajte elektrické náradie iba v zapnutom stave. Inak hrozí v prípade zaseknutia pracovného nástroja v obrobku nebezpečenstvo spätného nárázu.
- Dávajte pozor na to, aby pri pílení vodiace sane vždy priliehali k obrobku. Pílový list sa môže zaseknúť a môže zapríčiniť stratu kontroly nad ručným elektrickým náradím.
- Po skončení práce ručné elektrické náradie vypnite a pílový list vyberte z rezu až vtedy, keď sa elektrické náradie úplne zastavilo. Tak sa vyhnete spätnému nárázu náradia a budete môcť elektrické náradie bezpečne odložiť. Používajte len nepoškodené a bezchybné pílové listy. Skrivené alebo neostre pílové listy sa môžu zlomiť alebo spôsobiť spätný úder ručného elektrického náradia.
- Nebrzdite po vypnutí pílový list bočným tlakom. Pílový list by sa mohol poškodiť, zlomiť, alebo by mohol vyvolať spätný náraz.
- Pri práci materiál vždy dobre upnite. V žiadnom prípade ho nepodopierajte rukou alebo nohou. Keď je píla v chode, nedotýkajte sa ňou žiadnych predmetov ani zeme. Hrozí nebezpečenstvo poranenia spätným nárazom.
- Používajte vhodné prístroje na vyhľadávanie skrytých elektrickým vedení a potrubí, aby ste ich ne navrtali, alebo sa obráťte na miestne energetické podniky. Kontakt s elektrickým vodičom pod na-

pätím môže spôsobiť požiar alebo mať za následok zásah elektrickým prúdom. Poškodenie plynového potrubia môže mať za následok explóziu. Preniknutie do vodovodného potrubia spôsobí vecnú škodu.

- Pri práci držte ručné elektrické náradie pevne oboma rukami a zabezpečte si stabilný postoj. Pomocou dvoch rúk sa ručné elektrické náradie ovláda bezpečnejšie.
- Zabezpečte obrobok. Obrobok upnutý pomocou upínacieho zariadenia alebo zveráka je bezpečnejší ako obrobok pridržiavaný rukou.
- Počkajte na úplné zastavenie ručného elektrického náradia, až potom ho odložte. Pracovný nástroj sa môže zaseknúť a môže zapríčiniť stratu kontroly nad ručným elektrickým náradím.

### **BEZPEČNOSTNÉ POKYNY PRE AKUMULÁTOR A NABÍJAČKU:**

- Pred prvým použitím akumulátora a nabíjačky si pozorne prečítajte návod na obsluhu.
- 1. Overte, či elektrický prúd, ktorý je k dispozícii vo vašej sieti, je zhodný s tým, ktorý je uvedený na nabíjačke akumulátora.
- 2. Nedovoľte aby vlhkosť, dážď či striekajúca voda dosiahli na miesto nabíjania akumulátora.
- 3. Nenabíjajte akumulátor, keď je teplota pod 10 °C alebo nad 40 °C. Nabíjanie akumulátora pri extrémnych teplotách môže znížiť jeho životnosť.
- 4. S poškodeným akumulátorom, ktorý už nemožno nabiť, treba zaobchádzať ako s nebezpečným odpadom. Neodhadzujte akumulátor do smetí, ohňa ani vody.
- 5. Používajte len akumulátor a nabíjačku schválenú výrobcom pre použitie v daných zariadeniach.
- 6. Udržujte nabíjačku čistú, mimo prachu a nečistôt.
- 7. Vždy odstráňte akumulátor pred opravou zariadenia.
- 8. Prekryte kontakty akumulátora, aby ste predišli skratu.
- 9. Vyhnite sa nebezpečenstvu výbuchu!
- 10. Nefajčite počas nabíjania akumulátora alebo na mieste jeho uskladnenia. Z pokazených akumulátorov môže unikáť výbušný plyn vodík ktorý sa môže vznietiť od otvoreného plameňa alebo iskry.
- 11. V prípade požiaru sa snažte uhasiť oheň.
- 12. Akumulátor a nabíjačka sa priebehu nabíjania mierne zahrievajú.

### **Chemické nebezpečenstvo:**

Neotvárajte obal akumulátora. Chráňte akumulátor pred nárazom. Ak dôjde k vytečeniu elektrolytu z akumulátora, je nevyhnutné zabrániť styku s pokožkou. Ak predsa príde ku kontaktu elektrolytu s pokožkou, opláchnite postihnuté miesto ihneď s vodou. V prípade, že sa vám elektrolyt dostane do očí, okamžite vyhľadajte lekára.

### **Nabíjanie:**

Pripojte k zdroju napájania 230 V a spojte nabíjací kábel s nabíjacím modulom. Vložte batériu do nabíjačky, uistite sa, že je polarita (+ / -) správna! Keď je batéria nabíjaná, svieti červená kontrolka. Dôležité: ak sa červená kontrolka nerozsvieti okamžite po vložení batérie, ktorá bola práve používaná, odpojte batériu a vložte ju po niekoľkých minútach do nabíjačky späť. Bežný čas nabíjania je okolo 1 – 1,5 hodín. Po tejto dobe nabíjacie zariadenie zaistí, že sa dosiahol plne nabitého stavu. Batéria je tepelnou poistkou chránená proti prebitiu, preto môže v nabíjačke zostať dlhší čas bez poškodenia (však, nie dlhšie ako 24 hodín). Zahriatie batérie a nabíjacieho zariadenia na konštantnú teplotu je normálne a nie je známkou poškodenia. Podstatne skrátенý prevádzkový čas batérie znamená, že musí byť batéria vymenená.

## **MONTÁŽ:**

### **Vkladanie/výmena pílového listu:**

Pred vkladanim pílového listu pílu vypnite zariadenie.

**Pri montáži pílového listu používajte ochranné pracovné rukavice.** Pri dotyku pílového listu hrozí nebezpečenstvo poranenia.

**Pri výmene pílového listu zabezpečte, aby na upínacom mechanizme pílového listu neboli zvyšky materiálu, napríklad drevene alebo kovové piliny**

- Otočte aretačnú objímku pílového listu v smere hodinových ručičiek
- Vsuňte pílový list do upínacieho mechanizmu pílového listu na doraz.
- Utiahnite aretačnú objímku pílového listu.

**Poznámka:** Pílový list sa automaticky zablokuje do držiaka. Potiahnite pílový list smerom von z nástroja, aby ste sa uistili, že je riadne upevnený do držiaka.

### **Demontáž pílového listu:**

**Skôr ako budete vyberať pílový list, nechajte ho vychladnúť.** Pri dotyku horúceho pílového listu hrozí nebezpečenstvo poranenia.

Otočte aretačnú objímku pílového listu v smere hodinových ručičiek a následne uvoľnite pílový list z držiaku.

### **Nastavenie opornej pätky:**

Vodiace sane sa vďaka pohyblivému čapu prispôbia požadovanému sklonu rezacieho nástroja voči polohe povrchu. Na prevedenie nastavenia vzdialenosti zatlačte tlačidlo nastavenia vodiacich saní a vodiace sane zasúvajte alebo vysúvajte do požadovanej vzdialenosti.

### **Zapnutie / vypnutie zariadenia:**

- Stlačením ON/OFF vypínača(8) náradie zapnete. Píla začne pracovať na svojej najpomalšej rýchlosti.
- Pre zvýšenie rýchlosti píly, stlačiť vypínač silnejšie. **POZNÁMKA:** Keď je spúšť úplne stlačená, bude píla bežať na maximálnych otáčkach.
- Pustením vypínača náradie vypnete.

### **Rezanie:**

- Vyznačte si na obrobku pozíciu rezu.
- Držte menšie obrobky s zveráku. Upnutie väčších obrobkov na pracovný stôl alebo stôl.
- Pred prácou sa uistite, že rezaný materiál neobsahuje klince alebo skrutky.
- Držte pílu v dostatočnej vzdialenosti od tela a pred sebou.
- Oboma rukami uchopte pílu a zapnite ju. Počas zapnutia nesmie byť pílový list píly v kontakte s rezaním povrchom.
- Po dosiahnutí maximálnej rýchlosti píly ju prisuňte k obrobku, ktorý sa chystáte obrábať. Priložte vodiace sane na povrchovú plochu obrobku a prerežte materiál rovnomerným prítlakom resp. posuvom. Po skončení práce pílu vypnite. Keď sa pílový list zablokuje alebo zasekne, ihneď pílu vypnite. Pomocou vhodného nástroja trochu vypáčte štrbinu rezu a pílový list vytiahnite.

**UPOZORNENIE:** Netlačte na pílu. Nadmerný tlak na pílový list spôsobí, jej ohýbanie a krútenie, čo môže mať za následok zlomenie čepele.

### **Rezanie zanorením:**

- Vyznačte si na obrobku pozíciu rezu.
- Držte menšie obrobky s zveráku. Upnutie väčších obrobkov na pracovný stôl alebo stôl.
- Pred prácou sa uistite, že rezaný materiál neobsahuje klince alebo skrutky.

- Vyberte vhodným východiskovým bod v oblasti ktorú je potrebné vyrezať. Umiestnite špičku noža nad týmto bodom.
- Spodnú hranu nastaviteľnej opornej pätky priložte na obrobku a držať pevne v tejto polohe, udržiajte plytký rezný uhol.
- Stlačte ON/OFF vypínač pre zapnutie píly.
- Po dosiahnutí maximálnej rýchlosti píly ju pomaly nakláňajte pokiaľ sa špička čepele nedotkne obrobku a začne rezať. Po prerezaní cez obrobok, pílu nakláňajte smerom nahor, kým čepeľ nie je kolmo s obrobkom.

### Rezanie kovových materiálov:

- Pre rezanie tenkého materiálu vložte materiál medzi lisovanú drevotriesku alebo preglejku aby ste znížili množstvo vibrácií a predišli roztrhnutiu materiálu.
- Vždy používajte jemne ozubený kovový pílový list ak spustíte pílu pri stredných otáčkach.
- Použite rezný olej aby sa zabránilo prehriatiu čepele a zvýšila sa doba používania nástroja a predĺžila životnosť čepele.
- Nekrúťte a neohýbajte pílový list.
- Netlačte na pílu, nechajte ju pracovať svojou rýchlosťou.

### ÚDRŽBA:



Uistite sa, že stroj nie je pod elektrickým napätím pri vykonávaní údržby na motore. Pravidelné čistenie stroja sa vykonáva mäkkou handričkou, najlepšie po každom použití. Udržiavajte vetracie otvory v čistote pred prachom a nečistotami. Ak nečistoty nemožno odstrániť, použite mäkkú handričku navlhčenú v mydlovej vode. Nikdy nepoužívajte rozpúšťadlá, ako je benzín, alkohol, čpavok a pod. Tieto rozpúšťadlá môžu poškodiť plastové časti výrobku. V prípade, ak dôjde k poruche výrobku napríklad opotrebovaním častí, je potrebné kontaktovať miestneho servisného technika.

### OCHRANA ŽIVOTNÉHO PROSTREDIA:



Aby sa zariadenie nepoškodilo počas prepravy, je dodávané zabalené v pevnom obale. Väčšina z obalových materiálov je recyklovateľná. Tieto materiály odneste do zberne na recykláciu. Vyradené zariadenia odovzdajte na predajni. Predajňa zabezpečí likvidáciu ekologickým spôsobom. Vyradené elektrické spotrebiče sú recyklovateľné a nesmú sa vyhadzovať spolu s domácim odpadom! Prosíme vás, aby ste nám aktívne pomáhali zachovať zdroje a chrániť životné prostredie tak, že tento spotrebič zanesiete do zberného strediska (ak máte túto možnosť).

## ES VYHLÁSENIE O ZHODE EC DECLARATION OF CONFORMITY

vydané/issued by

Firma/Company: SLOVAKIA TREND EXPORT - IMPORT, s.r.o.  
Sídlo/Seated: Michalovská 87/1414, Sobrance 07301, Slovensko  
IČO/ID Nr: 46512250

vyhlasuje, že následne označené zariadenie na základe svojej koncepcie a konštrukcie, rovnako ako do obehu uvedené vyhotovenie, zodpovedá základným bezpečnostným požiadavkám príslušných legislatívnych predpisov/ hereby declares that this appliance is in compliance with all basic safety requirements of all relevant directives.

**Píla chvostovka / Reciprocating Saw Worcraft CRS-20Li (JD 521 820), 20V, 1.3Ah, akumulátorový/battery powered**

**Nabíjačka (charger) DL1051, 2.4A, 60W, 230 V, Class II**

bol navrhnutý a vyrobená v zhode s nasledujúcimi normami/was constructed and produced in compliance with following standards:

Skrutkovač/cordless drill	Nabíjačka/charger
EN 60745-1:2009+A11:2010	EN 60335-1:2012+A11:2014 (LVD directive)
EN 60745-1:2006 (IV. edition)	EN 60335-2-29:2004+A2:2010
EN 60745-2-11	EN 62233:2008
EN 55014-1:2006+A1: 2009/+A2:2011	AfPS GS 2014:01 PAK Par. 3.1
EN 55014-2:1997+A1:2001/+A2:2008	EN 55014-1:2006+A1: 2009/+A2:2011
	EN 55014-2:1997+A1:2001/+A2:2008
	EN 61000-3-2:2014
	EN 61000-3-3:2013

a nasledujúcimi predpismi (všetko v platnom znení)/and all relevant directives (all in compliance):

2014/30/EU EMCD  
2006/42/EC MD  
2014/35/EU LVD (for charger/pre nabíjačku)  
RoHS 2011/65/EU

ES vyhlásenie o zhode bolo vydané na základe certifikátu /EC declaration of conformity issued on the basis of certificate:  
EMC Nr. 150 802 119 SHA-001, Intertek Shanghai  
MD Nr. 151 201 555 SHA-001, Intertek Shanghai  
LVD Nr (nabíjačka/charger) 150 900374SHA-001, Intertek Shanghai  
GS Nr. (nabíjačka/charger) 150 900371SHA-001, Intertek Shanghai

Všetky súbory technickej dokumentácie sa nachádzajú k nahliadnutiu na adrese: /All related technical documentation and test report are available for checking at seat of company on following address: Slovakia TREND Export – Import s.r.o., Michalovská 87/1414, 073 01 Sobrance, Slovenská Republika

Last two digits when product has been introduced on market  
/ Posledné dve číslice roka, kedy bol výrobok označený značkou CE: 17

SLOVAKIA TREND EXPORT - IMPORT, s.r.o.  
Michalovská 87/1414  
073 01 SOB RANCE  
IČO: 46512250  
DIČ: 2023403371



Sobrance 9.5.2017

Dátum a miesto vydania vyhlásenia  
Place and date of issue

.....  
Vydal/Issued by. Peciátka/Podpis, Stamp/Signature  
Ing. Slavomír Čižmár, sales director/obch.riaditel



### Záručný list / Warranty

Výrobné číslo:	Dátum predaja:	Podpis a pečiatka predajcu:

Meno zákazníka (názov firmy):	Adresa zákazníka (sídlo firmy):

<b>Zákazník svojím podpisom potvrdzuje, že mu bolo zariadenie predvedené a vysvetlené, že bol oboznámený s návodom na obsluhu, nasadením a užívaním stroja a že mu zariadenie bolo vydané kompletne.</b>	Podpis zákazníka:

## Záznamy o reklamáciách- záručných opravách

Dátum prijatia reklamácie:	Dátum ukončenia reklamácie:	Evidenčné číslo reklamácie:	Podpis prevedenej záručnej opravy (Záznam o neoprávnenej reklamácie)	Pečiatka servisného technika:

### Podmienky záruky

- Dodávateľ poskytuje na tento výrobok záručnú dobu uvedenú v tomto záručnom liste za podmienok dodržania spôsobu používania a skladovania výrobku v súlade s platnými podmienkami a normami, ako i návodom na obsluhu. Záručná doba začína plynúť od dátumu predaja. Záruka na batérie je 12 mesiacov.
- Predĺžená záručná doba 5 rokov sa poskytuje na výrobok za podmienok, že tento výrobok je dodávateľom označený v zozname výrobkov s predĺženou zárukou, konečným zákazníkom je spotrebiteľ a výrobok nebude používaný na komerčné nasadenie. Predĺžená záruka je podmienená pravidelnými servisnými prehliadkami v autorizovaných servisných strediskách dodávateľa.
- Záručná doba sa predlžuje o dobu, počas ktorej bol výrobok v záručnej oprave a je o tom uvedený záznam v zozname o záručných opravách tohto záručného listu. Právo na záručnú opravu si spotrebiteľ môže uplatniť v niektorom autorizovanom servisnom stredisku, podľa priloženého zoznamu „A“ servisných stredísk. Servisné strediská „B“ prevádzkajú záručné opravy len na výrobky, ktoré boli predané v ich prevádzkach. Zoznam servisných stredísk je pravidelne aktualizovaný u predajcov a na stránke dovozu: [www.strendpro.sk](http://www.strendpro.sk).
- Servisné stredisko je povinné zabezpečiť záručnú opravu v zákonom stanovenej lehote. Zákonom stanovená lehota na vybavenie reklamácie začína plynúť nasledujúcim dňom po dátume prijatia reklamácie v servisnom stredisku.
- Bezplatná záručná oprava nemôže byť uplatňovaná ak ide o poruchy, ktoré boli spôsobené používaním výrobku v rozpore s ustanoveniami uvedenými v návode na obsluhu, nesprávnou manipuláciou, mechanickým poškodením, bežným mechanickým opotrebením dielov spôsobeným prevádzkou stroja, vinou obsluhy, živelnou pohromou, neoprávneným zásahom do výrobku, poruchy zapríčinené použitím nevhodných náhradných dielov, použitím nevhodného paliva, a zrejme preťaženie stroja v dôsledku trvalého prekračovania hornej hranice výkonu. Práce spojené s čistením, základnou údržbou, ošetrovaním alebo nastavením zariadenia, ktoré môže viesť k obsluhu a sú uvedené v návode na obsluhu, nespádajú do rozsahu záruky.
- Za bežné opotrebenie dielov sa považuje hlavne opotrebenie: všetkých rotujúcich a pohyblivých častí, rezných častí a ich krytov, strižných skrutiek a klinov, prevodových a klinových remeňov, reťazových prevodov, trecie plochy brzd a spojok, dezény pneumatík a diely bežnej údržby ako sú: vzduchové, hydraulické a olejové filtre, zapalovacie sviečky, olejové a chladiace náplne.
- Z predĺženej záruky sú vyňaté časti strojov a zariadení, na ktoré ich konkrétny výrobca poskytuje kratšiu záruku ako dodávateľ na samotný výrobok, v ktorom sú namontované. Do tejto kategórie častí patria: akumulátory, žiarovky a podobne.
- Právo uplatniť nároky plynúce zo záruky má vlastník výrobku, pokiaľ tak urobí najneskôr v posledný deň záručnej doby.
- Pri reklamáciách sa postupuje podľa príslušných ustanovení Občianskeho zákonníka a Zákona o ochrane spotrebiteľa.
- Servisné prehliadky, ktoré sú podmienkou predĺženej 5 ročnej záruky, musia byť prevádzkané len v autorizovanom servisnom stredisku dodávateľa, v pravidelných intervaloch a obdobie medzi jednotlivými prehliadkami nesmie prekročiť dobu 12 mesiacov. Prvá servisná prehliadka musí byť vykonaná najneskôr do 12 mesiacov od dátumu predaja výrobku. Servisné prehliadky vykonávajú servisné strediská v období posledných troch a prvých dvoch mesiacoch kalendárneho roku. Každá servisná prehliadka musí byť zaznamenaná v tomto záručnom liste s uvedeným dátumom prehliadky, podpisom a pečiatkou servisného strediska. Servisnou prehliadkou sa rozumie kontrola stroja, výmena náplní a filtrov podľa odporúčenia výrobcu, výmena opotrebených a poškodených dielov, ktoré môžu ovplyvniť poškodenie alebo opotrebenie iných dielov a samotné nastavenie stroja. Úkon servisnej prehliadky a použitý materiál sa účtuje podľa platného cenníka servisného strediska.

Pri uplatňovaní reklamácie je reklamujúci povinný predložiť k reklamácií čistý výrobok, doklad o kúpe alebo vyplnený a potvrdený záručný list. V prípade predĺženej záruky, záznamy o servisných prehliadkach a daňové doklady za jednotlivé prehliadky. Pri nesplnení niektorej z podmienok predĺženej záruky uvedenej v tomto záručnom liste, sa na výrobok poskytuje záručná doba 2 roky.

### ZÁRUČNÝ A POZÁRUČNÝ SERVIS VYKONÁVA DOVOZCA

Dovozca: Slovakia Trend Export-Import s.r.o., Michalovská 87/1414, 073 01 Sobrance  
 Fax: (056) 652-2329 Tel.: 0915 392 687 E-mail: [servis@slovakia-trend.sk](mailto:servis@slovakia-trend.sk)

Výrobca: Chongqing Welluck Trading Co., Ltd.  
 NO. 200 ZHONGSHAN 2 ROAD, YUZHONG DISTRICT, CHONGQING 400014, CHINA



## **AKUMULÁTOROVÁ OCASNÍ PILA**

### **POUŽITÍ:**







Nářadí je s pevným dorazem určeno k řezání dřeva, plastů, kovů a stavebních materiálů. Je vhodné pro provádění rovných a zakřivených řezů. Při použití vhodných bimetalových pilových listů je možné řezání plošně v rovině.

Zařízení používejte pouze pro předepsané účely. Jakékoliv jiné použití je považováno jako případ nesprávného použití. Uživatel / obsluha a ne výrobce bude zodpovědný za jakékoliv poškození nebo zranění způsobené tímto nesprávným používáním. Pamatujte si, že toto zařízení nebylo navrženo pro komerční nebo průmyslové používání. Záruka nebude platná pokud bude zařízení používáno pro komerční, průmyslové nebo podobné účely.

### **ČÁSTI VÝROBKU:**

- |                                       |  |
|---------------------------------------|--|
| 1. Pilový list                        | 8. ON/OFF vypínač                          |
| 2. Nastavitelné vodící saň            | 9. Uzamykací tlačítko vypínače             |
| 3. Upínací mechanismus pilového listu | 10. Rukojeť                                |
| 4. Aretační objímka pro pilový list   | 11. Vyměnitelná baterie                    |
| 5. Tlačítko nastavení vodících saní   | 12. Uzamykací tlačítko vyměnitelne baterie |
| 7. Ventilační otvory                  | 13. Rukojeť                                |

### **VYSVĚTLIVKY SYMBOLŮ:**

	Dodržujte pokyny uvedené v návodu k použití.
	Výrobek je v souladu s platnými evropskými směrnici a byla provedena metoda hodnocení shody těchto směrnic.
	Nevyhazujte do běžného domovního odpadu. Namísto toho, ekologicky přijatelnou cestou se obraťte na recyklační střediska. Prosím věnujte péči ochraně životního prostředí.
	Používejte ochranné pracovní pomůcky.
	Ochrana dvojitou izolací II. Není třeba uzemnění.
	Recyklovatelný výrobek.

### **OBECNÉ BEZPEČNOSTNÍ POKYNY PRO ELEKTRICKE NÁŘADÍ:**

Přečtete si bezpečnostní upozornění, instrukce, vyobrazení a technické údaje poskytované s tímto elektrickým nářadím. Porušení dodržování všech instrukcí uvedených dále v textu může mít za následek úraz elektrickým proudem, požár nebo těžké ublížení na zdraví.

#### **1) BEZPEČNOST PRACOVNÍHO PROSTŘEDÍ:**

- Pracoviště je třeba udržovat v čistotě a dobré osvětlené. Nepořádek a tmavé prostory bývají příčinou nehod.

- Nepoužívejte elektrické nářadí v prostředí, kde se vyskytují hořlavé kapaliny, plyny nebo prach. V elektrickém nářadí vznikají jiskry, které mohou zapálit prach nebo výpary.
- Při používání elektrického nářadí zamezte v přístupu dětem a dalším osobám. Pokud budete rušeni, můžete ztratit kontrolu nad prováděnou činností.

## **2) ELEKTRICKÁ BEZPEČNOST:**

- Vidlice napájecího kabelu elektrického nářadí musí odpovídat zásuvkám. Nikdy, jakýmkoliv způsobem neupravujte el. přívodní kabel. Nářadí, které má na vidlici přívodní šňůry ochranný kolík, nikdy nezapojte rozvojky nebo jinými adaptéry. Nepoškozené vidlice a odpovídající zásuvky snižují nebezpečí úrazu el. proudem. Poškozené nebo zamotané přívodní kabely zvyšují nebezpečí úrazu elektrickým proudem. Pokud se síťová šňůra poškodí, musí se nahradit osobitou síťovou šňůrou, kterou lze dostat u výrobce nebo jeho obchodního zástupce.
- Obsluha se nesmí tělem dotýkat uzemněných předmětů, jako je např. potrubí, těleso ústředního topení, sporáky a chladničky. Nebezpečí úrazu elektrickým proudem je větší, je-li vaše tělo spojené se zemí.
- Nevystavujte elektrické nářadí dešti, vlhkosti nebo vodě. Elektrického nářadí se nikdy nedotýkejte mokřima rukama. Elektrické nářadí nikdy nemyjte pod tekoucí vodou ani jej neponořujte do vody.
- Kabel se nesmí nadměrně zatěžovat. Kabel nikdy nepoužívejte na přenášení, tahání nebo vytahování vidlice elektrického nářadí. Kabel nesmí být vystaven působení tepla, oleje, ostrých hran nebo pohyblivých dílů. Poškozené nebo zapletené kabely zvyšují riziko úrazu elektrickým proudem.
- Nikdy nepracujte s nářadím, které má poškozený elektrický kabel, případně vidlici nebo spadlo na zem a je jakýmkoliv způsobem poškozeno.
- Při používání elektrického nářadí ve venkovním prostředí používejte prodlužovací kabel vhodný pro venkovní použití. Použití kabelu vhodného k vnějšímu použití snižuje riziko úrazu elektrickým proudem.
- Používáte-li elektrické nářadí ve vlhkých prostorách, používejte napájení chráněné proudovým chráničem (RCD). Používání RCD omezuje nebezpečí úrazu elektrickým proudem. Pojem „proudový chránič (RCD)“ může být nahrazen pojmem „hlavní jistič obvodu (GFCI)“ nebo „jistič unikajícího proudu (ELCB)“.
- Držte elektrické ruční nářadí výhradně za izolované plochy určené k uchopení, protože při provozu může dojít ke kontaktu řezacího, zda vrtacího příslušenství se skrytým řidičem nebo vlastní šňůrou.

## **3) BEZPEČNOST OSOB**

- Při používání elektrického nářadí buďte pozorní a ostražití, věnujte maximální pozornost činnosti, kterou právě provádíte. Soustřeďte se na práci. Nepracujte s elektrickým nářadím pokud jste unaveni nebo jste pod vlivem drog, alkoholu nebo léků. I chvilková pozornost při používání elektrického nářadí může vést k vážnému poranění osob. Při práci s elektrickým nářadím nejezte, nepijte a nekouřte.
- Používejte ochranné pomůcky. Vždy používejte ochranu očí. Používejte ochranné prostředky odpovídající druhu práce, kterou provádíte. Ochranné pomůcky, jako např. respirátor, bezpečnostní obuv s protiskluzovou úpravou, pokrývka hlavy nebo ochrana sluchu, používané v souladu s podmínkami práce, snižují riziko poranění osob.
- Vyvarujte se neúmyslnému zapnutí el. nářadí. Nepřenášejte el. nářadí, které je připojeno k elektrické síti, s prstem na spínači nebo na spoušti. Před připojením k elektrickému napětí se ujistěte, zda vypínač nebo spoušť jsou v poloze vypnuto. Přenášení el. nářadí s prstem na vypínači nebo

připojování vidlice el. nářadí do zásuvky ze zapnutým vypínačem může být příčinou vážných úrazů.

- Před nastartováním nástroje odstraňte všechny seřizovací klíče a nástroje. Nastavovací klíč nebo nástroj, který zůstane připevněn k otáčející se části elektrického nářadí může být příčinou poranění osob.
- Vždy udržujte stabilní postoj a rovnováhu. Pracujte jen tam, kam bezpečně dosáhnete. Nikdy nepřeceňujte vlastní sílu. Nepoužívejte elektrické nářadí, pokud jste unavení.
- Oblékejte se vhodným způsobem. Používejte pracovní oblečení. Nenoste volné oblečení ani šperky. Dbejte na to, aby se vaše vlasy, oblečení, rukavice nebo jiná část vašeho těla nedostala do přílišné blízkosti rotujících nebo rozpálených částí el. nářadí.
- Připojte elektrické nářadí k odsávání prachu. Pokud má elektrické nářadí možnost připojení zařízení na zachytávání nebo odsávání prachu, ujistěte se, že došlo k jeho řádnému připojení a používání. Použití takových zařízení může omezit nebezpečí vznikající prachem.
- Pevně upevníte obrobek. Použijte truhlářskou svorku nebo svěrák pro upevnění obrobku, který budete obrábět.
- Nepoužívejte jakékoliv jiné nářadí, pokud jste pod vlivem alkoholu, drog, léků nebo jiných omamných, či návykových látek. Toto zařízení není určeno pro používání osobami (včetně dětí) se sníženými fyzickými, smyslovými nebo mentálními schopnostmi nebo s nedostatkem zkušeností a znalostí, pokud nejsou pod dozorem nebo nedostaly pokyny ohledně použití zařízení od osoby odpovědné za jejich bezpečnost. Děti musí být pod dozorem, abyste se ujistili, že se nehrají se zařízením.

#### **4) POUŽITÍ A ÚDRŽBA ELEKTRICKÉHO NÁŘADÍ:**

- Elektrické nářadí vždy odpojte od elektrické sítě v případě jakéhokoliv problému při práci, před každým čištěním nebo údržbou, při každém přesunu a ukončení činnosti. Nikdy nepracujte s elektrickým nářadím, pokud je jakýmkoli způsobem poškozené.
- Pokud začne nářadí vydávat abnormální zvuk nebo zápach, okamžitě ukončete práci. Elektrické nářadí nepřetěžujte. Elektrické nářadí bude pracovat lépe a bezpečněji, jestliže s ním budete pracovat v otáčkách, pro které bylo navrženo. Používejte správné nářadí, které je určeno pro danou činnost. Vhodné nářadí bude dobré a bezpečně vykonávat práci, pro kterou bylo vyrobeno.
- Nepoužívejte elektrické nářadí, které nelze bezpečně zapnout a vypnout ovládacím vypínačem. Používání takového nářadí je nebezpečné. Poškozený vypínač musí být opraven certifikovaným servisem.
- Odpojte nářadí od elektrické sítě předtím, než začnete provádět jeho nastavení, výměnu příslušenství nebo údržbu. Toto opatření omezí nebezpečí nahodilého spuštění.
- Nepoužívané elektrické nářadí uschovejte tak, aby bylo mimo dosah dětí a nepovolaných osob. Elektrické nářadí v ruce nezkušených uživatelů může být nebezpečné. Elektrické nářadí uschovejte na suchém a bezpečném místě.
- Pečlivě udržujte elektrické nářadí v dobrém stavu. Pravidelně kontrolujte seřízení pohyblivých se částí a jejich pohyblivost. Kontrolujte, zda nedošlo k poškození ochranných krytů nebo jiných částí, které mohou ohrozit bezpečnou funkci elektrického nářadí. Pokud je nářadí poškozeno, před dalším použitím zajistěte jeho opravu. Mnoho úrazů je způsobeno nesprávnou údržbou elektrického nářadí.
- Řezací stroje udržujte ostré a čisté. Správně udržované a naostřené nástroje usnadňují práci, omezují nebezpečí úrazu a práce s nimi se lépe kontroluje. Použití jiného příslušenství než toho, které je uvedeno v návodu k obsluze nebo doporučené dovozce může způsobit poškození nářadí a být příčinou úrazu.
- Elektrické nářadí, příslušenství, pracovní nástroje atd. používejte v souladu s těmito pokyny a takovým způsobem, který je předepsán pro konkrétní elektrické nářadí a to s ohledem na dané

podmínky práce a druh prováděné práce. Používání nářadí pro jiné účely, než pro jaké je určeno, může vést k nebezpečným situacím.

#### **5) POUŽITÍ AKUMULÁTOROVÉHO NÁŘADÍ:**

- Před vložením akumulátoru se ujistěte, že je vypínač v poloze 0-vypnuto. Vložení akumulátoru do zapnutého nářadí může být příčinou nebezpečných situací.
- K nabíjení akumulátoru používejte pouze nabíječky předepsané výrobcem. Použití nabíječky pro jiný typ akumulátoru může mít za následek jeho poškození a vznik požáru.
- Používejte pouze akumulátory určené pro dané nářadí. Použití jiných akumulátorů může být příčinou úrazu nebo vzniku požáru.
- Pokud není akumulátor používán, uchovávejte ho odděleně od kovových předmětů jako jsou svorky, klíče, šrouby a jiné drobné kovové předměty, které by mohly způsobit spojení jednoho kontaktu akumulátoru s druhým. Vyzkratování akumulátoru může zapříčinit úraz, popáleniny nebo požár.
- S akumulátory zacházejte šetrně. Při nešetrném zacházení může z akumulátoru uniknout chemická látka. Vyvarujte se kontaktu s ní. Pokud přece dojde ke kontaktu s touto chemickou látkou, vymyté postižené místo proudem tekoucí vody. Pokud se chemická látka dostane do očí, vyhledejte ihned lékařskou pomoc. Chemická látka z akumulátoru může způsobit vážné poranění.
- Akumulátor nebo nářadí se nesmí vystavovat ohni nebo nadměrné teplotě. Vystavení ohni nebo teplotě vyšší než 130 ° C může způsobit výbuch.
- Akumulátor nebo nářadí, které jsou poškozené nebo přestavěny, se nesmí používat. Poškozené nebo upravené akumulátory se mohou chovat nepředvídatelně, a mohou tak způsobit oheň, výbuch nebo nebezpečí úrazu.

#### **BEZPEČNOSTNÍ POKYNY PRO OCASNÍ PÍLY:**

- Držte ruční elektrické nářadí pouze za izolované plochy rukojetí, pokud vykonáváte takovou práci, při níž by mohl použít pracovní nástroj natrefit na skryté elektrické vedení. Kontakt s elektrickým vedením, které je pod napětím, může dostat pod napětí i kovové součástky nářadí a způsobit zásah elektrickým proudem.
- Obě ruce mějte v dostatečné vzdálenosti od prostoru řezání. Nesahejte pod obrobek. Při kontaktu s pilovým listem hrozí nebezpečí vážného poranění.
- K obrobku prisouvajte elektrické nářadí pouze v zapnutém stavu. Jinak hrozí v případě zaseknutí pracovního nástroje v obrobku nebezpečí zpětného nárazu.
  - Dávejte pozor na to, aby při řezání vodící saně vždy přiléhaly k obrobku. Pilový list se může zaseknout a může zapříčinit ztrátu kontroly nad elektronářadím.
  - Po skončení práce ruční elektrické nářadí vypněte a pilový list vyberte z řezu až tehdy, když se elektrické nářadí úplně zastavilo. Tak se vyhnete zpětnému nárazu nářadí a budete moci elektrické nářadí bezpečně odložit. Používejte pouze nepoškozené a bezchybné pilové listy. Zkřivené nebo neostře pilové listy se mohou zlomit nebo způsobit zpětný úder elektronářadí.
- Nebrzděte po vypnutí pilový list bočním tlakem. Pilový list by se mohl poškodit, zlomit, nebo by mohl vyvolat zpětný náraz.
- Při práci materiál vždy dobře upněte. V žádném případě ho nepodpírejte rukou nebo nohou.
- Když je pila v chodu, nedotýkejte se jí žádných předmětů ani země. Hrozí nebezpečí poranění zpětným nárazům.
- Používejte vhodné přístroje na vyhledávání skrytých elektrickým vedení a potrubí, abyste je nenavrtali, nebo se obraťte na místní energetické podniky. Kontakt s elektrickým vodičem pod napětím může způsobit požár nebo mít za následek zásah elektrickým proudem. Poškození plynového potrubí může mít za následek explozi. Proniknutí do vodovodního potrubí způsobí věcnou škodu.
- Při práci držte ruční elektrické nářadí pevně oběma rukama a zajistěte si stabilní postoj. Pomocí dvou rukou se elektronářadí ovládá bezpečněji.

- Zajistěte obrobek. Obrobek upnutý pomocí upínacího zařízení nebo svěráku je bezpečnější než obrobek přidržován rukou.
- Počkejte na úplné zastavení ručního elektrického nářadí, až potom ho odložte. Pracovní nástroj se může zaseknout a může zapříčinit ztrátu kontroly nad elektronářadím.

### **BEZPEČNOSTNÍ POKYNY PRO AKUMULÁTOR A NABÍJEČKU:**

- Před prvním použitím akumulátoru a nabíječky si pozorně přečtěte návod k obsluze.
- 1. Ověřte, zda elektrický proud, který je k dispozici ve vaší síti, je shodný s tím, který je uveden na nabíječce akumulátoru.
- 2. Nedovolte, aby vlhkost, déšť, či stříkající voda dosáhly na místo nabíjení akumulátoru.
- 3. Nenabíjejte akumulátor, když je teplota pod 10° C nebo nad 40°C. Nabíjení akumulátoru při extrémních teplotách může snížit jeho životnost.
- 4. S poškozeným akumulátorem, který již nelze nabít, je třeba zacházet jako s nebezpečným odpadem. Neodhazujte akumulátor do odpadků, ohně ani vody.
- 5. Používejte pouze akumulátor a nabíječku schválenou výrobcem pro použití v daných zařízeních.
- 6. Udržujte nabíječku čistou, mimo prachu a nečistot.
- 7. Vždy odstraňte akumulátor před opravou zařízení.
- 8. Překryjte kontakty akumulátoru, abyste předešli zkratu.
- 9. Vyhněte se nebezpečí výbuchu.
- 10. Nekouřte během nabíjení akumulátoru nebo na místě jeho uskladnění. Z zkažených akumulátorů může unikat výbušný plyn vodík, který se může vznítit od otevřeného plamene nebo jiskry.
- 11. V případě požáru se snažte uhasit oheň.
- 12. Akumulátor a nabíječka se během nabíjení mírně zahřívají.

### **Chemické nebezpečí.**

Neotvírejte obal akumulátoru. Chraňte akumulátor před nárazem. Pokud dojde k vytečení elektrolytu z akumulátoru, je nezbytné zabránit styku s kůží. Pokud přesto dojde ke kontaktu elektrolytu s pokožkou, opláchněte postižené místo ihned s vodou. V případě, že se Vám elektrolyt dostane do očí, okamžitě vyhledejte lékaře.

### **Nabíjení:**

Připojte ke zdroji napájení 230 V a spojte nabíjecí kabel s nabíjecím modulem. Vložte baterii do nabíječky, ujistěte se, že je polarita (+ / -) správná! Když je baterie nabíjena svítí červená kontrolka. Důležité: pokud se červená kontrolka nerozsvítí okamžitě po vložení baterie, která byla právě používána, odpojte baterii a vložte ji po několika minutách do nabíječky zpět. Běžný čas nabíjení je kolem 1 - 1,5 hodin. Po této době nabíjecí zařízení zajistí, že dosáhl plně nabití stavu. Baterie je tepelnou pojistkou chráněna proti přebití, proto může v nabíječce zůstat delší dobu bez poškození (nicméně, ne déle než 24 hodin). Zahřátí baterie a nabíjecího zařízení na konstantní teplotu je normální a není známkou poškození. Podstatně zkrácený provozní doba baterie znamená, že musí být baterie vyměněna.

### **MONTÁŽ:**

#### **Vkládání / výměna pilového listu:**

Před vkládáním pilového listu pilu vypněte zařízení.

**Při montáži pilového listu používejte ochranné pracovní rukavice.** Při dotyku pilového listu hrozí nebezpečí poranění.

**Při výměně pilového listu zajistěte, aby na upínacím mechanismu pilového listu nebyly zbytky materiálu, například dřevěné nebo kovové piliny**

- Otočte aretační objímku pilového listu ve směru hodinových ručiček.

- Vsuňte pilový list do upínacího mechanismu pilového listu na doraz.
- Utáhněte aretační objímku pilového listu.

Poznámka: Pilový list se automaticky zablokuje do držáku. Zatáhněte pilový list směrem ven z nástroje, abyste se ujistili, že je řádně upevněn do držáku.

### **Demontáž pilového listu:**

**Než budete vybírat pilový list, nechte ho vychladnout.** Při dotyku horkého pilového listu hrozí nebezpečí poranění.

Otočte aretační objímku pilového listu ve směru hodinových ručiček a následně uvolněte pilový list z držáku.

### **Nastavení opěrné patky:**

Vodící saně se díky pohyblivému čepu přizpůsobí požadovanému sklonu řezacího nástroje vůči poloze povrchu. Na provedení nastavení vzdálenosti zatlačte tlačítko nastavení vodících saní a vodící saně zasouvejte nebo vysouvejte do požadované vzdálenosti.

### **Zapnutí / vypnutí zařízení:**

- Stisknutím ON / OFF vypínače (8) nářadí zapnete. Pila začne pracovat na své nejpomalejší rychlosti.
- Pro zvýšení rychlosti pily, stisknout vypínač silnější. **POZNÁMKA:** Když je spoušť úplně stisknuta, bude pila běžet na maximálních otáčkách.
- Puštěním vypínače nářadí vypnete.

### **Řezání:**

- Vyznačte si na obrobku pozici řezu.
- Držte menší obrobky ve svěráku. Upnutí větších obrobků na pracovní stůl nebo stůl.
- Před prací se ujistěte, že řezaný materiál neobsahuje hřebíky nebo šrouby.
- Držte pilu v dostatečné vzdálenosti od těla a před sebou.
- Oběma rukama uchopte pilu a zapněte ji. Během zapnutí nesmí být pilový list pily v kontaktu s řezaným povrchem.
- Po dosažení maximální rychlosti pily ji přisuňte k obrobku, který se chystáte obdělávat. Přiložte vodící saně na povrchovou plochu obrobku a rozříznete materiál rovnoměrným přitlakem resp. posuvem. Po skončení práce pilu vypněte. Když se pilový list vzpříčila, ihned pilu vypněte. Pomocí vhodného nástroje trochu vypáče štěrbinu řezu a pilový list vytáhněte.

**UPOZORNĚNÍ:** Netlačte na pilu. Nadměrný tlak na pilový list způsobí, její ohýbání a kroucení, což může mít za následek zlomení čepele.

### **Řezání zanořením:**

- Vyznačte si na obrobku pozici řezu.
- Držte menší obrobky s svěráku. Upnutí větších obrobků na pracovní stůl nebo stůl.
- Před prací se ujistěte, že řezaný materiál neobsahuje hřebíky nebo šrouby.
- Vyberte vhodným výchozím bod v oblasti kterou je třeba vyříznout. Umístěte špičku nože nad tímto bodem.
- Spodní hranu nastavitelné opěrné patky přiložte na obrobku a držet pevně v této poloze, udržujte mělký řezný úhel.
- Stiskněte ON / OFF vypínač pro zapnutí pily.
- Po dosažení maximální rychlosti pily ji pomalu naklánějte pokud se špička čepele nedotkne obrobku a začne řezat. Po prořezání přes obrobek, pilu naklánějte směrem nahoru, dokud čepel není kolmo s obrobkem.

### Řezání kovových materiálů:

- Pro řezání tenkého materiálu vložte materiál mezi lisovanou dřevotřísku nebo překližku abyste snížili množství vibrací a předešli roztržení materiálu.
- Vždy používejte jemně ozubený kovový pilový list pokud spustíte pilu při středních otáčkách.
- Použijte řezný olej aby se zabránilo přehřátí čepele a zvýšila se doba používání nástroje a prodloužila životnost čepele.
- Nekruťte a neohýbejte pilový list.
- Netlačte na pilu, nechte ji pracovat svou rychlostí.

### ÚDRŽBA:



Ujistěte se, že stroj není pod elektrickým napětím při provádění údržby na motoru. Pravidelné čištění stolní brusky se provádí měkkou tkaninou, nejlépe po každém použití. Udržujte větrací otvory v čistotě před prachem a nečistotami. Pokud nečistoty nelze odstranit, použijte měkký hadřík navlhčený v mýdlové vodě. Nikdy nepoužívejte rozpouštědla, jako je benzín, alkohol, čpavek apod. Tato rozpouštědla mohou poškodit plastové části výrobku. V případě, že dojde k poruše výrobku například opotřebením částí, je třeba kontaktovat místního servisního technika.

### OCHRANA ŽIVOTNÍHO PROSTŘEDÍ:



Aby se zařízení nepoškodilo během přepravy, je dodáváno zabalené v pevném obalu. Většina z obalových materiálů je recyklovatelná. Tyto materiály odneste do sběrný na recyklaci. Vyřazená zařízení odevzdejte na prodejně. Prodejna zajistí likvidaci ekologickým způsobem. Vyřazené elektrické spotřebiče jsou recyklovatelné a nesmí se vyhazovat spolu s domácím odpadem! Prosíme vás, abyste nám aktivně pomáhali zachovat zdroje a chránit životní prostředí tak, že tento spotřebič zanesete do sběrného střediska (pokud máte tuto možnost).

# WORCRAFT

POWER TOOLS

## Záruční list / Warranty

Výrobní číslo:	Dátum prodeje:	Podpis a razítko prodejce:

Meno zákazníka (název firmy):	Adresa zákazníka (sídlo firmy):

<b>Zákazník svým podpisem potvrzuje, že mu bylo zařízení předvedeno a vysvětleno, že byl seznámen s návodem k obsluze, nasazením a užíváním stroje a že mu zařízení bylo vydáno kompletní.</b>	Podpis zákazníka:



## Záznamy o reklamacích – záručních opravách

Dátum přijetí reklamace:	Datum ukončení reklamace:	Evidenční číslo reklamace:	Podpis převedené záruční opravy (Záznam o neoprávněné reklamace)	Razítko servisního technika:

### Podmínky záruky

- Dodavatel poskytuje na tento výrobek záruční dobu uvedenou v tomto záručním listu za podmínek dodržení způsobu používání a skladování výrobku v souladu s platnými podmínkami a normami, jako i návodem k obsluze. Záruční doba začíná běžet od data prodeje. Záruka na baterie je 12 měsíců.
- Prodoužená záruční doba 5 let se poskytuje na výrobek za podmínek, že tento výrobek je dodavatelem označený v seznamu výrobků s prodouženou zárukou, konečným zákazníkům je spotřebitel a výrobek nebude používán na komerční nasazení. Prodoužená záruka je podmíněna pravidelnými servisními prohlídkami v autorizovaných servisních střediscích dodavatele.
- Záruční doba se prodoužuje o dobu, po kterou byl výrobek v záruční opravě a je o tom uveden záznam v seznamu o záručních opravách tohoto záručního listu. Právo na záruční opravu si spotřebitel může uplatnit v některém autorizovaném servisním středisku, podle příloženého seznamu A servisních středisek. Servisní střediska B převádějí záruční opravy pouze na produkty, které byly prodány v jejich provozech. Seznam servisních středisek je pravidelně aktualizován u prodejců a na stránce dovozu: [www.strendpro.sk](http://www.strendpro.sk).
- Servisní středisko je povinné zajistit záruční opravu v zákonem stanovené lhůtě. Zákonem stanovená lhůta pro vyřízení reklamace začíná běžet dnem následujícím po datu přijetí reklamace v servisním středisku..
- Bezplatná záruční oprava nemůže být uplatňována pokud jde o poruchy, které byly způsobeny používáním výrobku v rozporu s ustanoveními uvedenými v návodu k obsluze, nesprávnou manipulací, mechanickým poškozením, běžným mechanickým opotřebením dílů způsobeným provozem stroje, vinou obsluhy, živelnou pohromou, neoprávněným zásahem do výrobku, poruchy zapříčiněné použitím nevhodných náhradních dílů, použitím nevhodného paliva, a zřejmě přetížení stroje v důsledku trvalého překračování horní hranice výkonu. Práce spojené s čištěním, základní údržbou, ošetřováním nebo nastavením zařízení, které může převést obsluha a jsou uvedeny v návodu k obsluze, nespádají do rozsahu záruky.
- Za běžné opotřebením dílů se zváží hlavně opotřebením: všech rotujících a pohyblivých částí, řezných částí a jejich krytů, střížných šroubů a klínů, převodových a klínových řemenů, řetězových převodů, třecí plochy brzd a spojek, dezény pneumatik a díly běžné údržby jako jsou: vzduchové, hydraulické a olejové filtry, zapalovací svíčky, olejové a chladicí náplně.
- Z prodoužené záruky jsou vyjmuty části strojů a zařízení, na které je konkrétní výrobce poskytuje kratší záruku jako dodavatel na samotný výrobek, ve kterém jsou namontovány. Do této kategorie částí patří: akumulátory, žárovky a podobně.
- Právo uplatnit nároky plynoucí ze záruky má vlastník výrobku, pokud tak učiní nejpozději v poslední den záruční doby.
- Při reklamacích se postupuje podle příslušných ustanovení občanského zákoníku a Zákona o ochraně spotřebitele.
- Servisní prohlídky, které jsou podmínkou prodoužené 5 leté záruky, musí být prováděny pouze v autorizovaném servisním středisku dodavatele, v pravidelných intervalech a období mezi jednotlivými prohlídkami nesmí překročit dobu 12 měsíců. První servisní prohlídka musí být provedena nejpozději do 12 měsíců od data prodeje výrobku. Servisní prohlídky provádějí servisní střediska v období posledních tří a prvních dvou měsíců kalendářního roku. Každá servisní prohlídka musí být zaznamenána v tomto záručním listě s uvedeným datem prohlídky, podpisem a razítkem servisního střediska. Servisní prohlídkou se rozumí kontrola stroje, výměna náplní a filtrů dle doporučení výrobce, výměna opotřebených a poškozených dílů, které mohou ovlivnit poškození nebo opotřebením jiných dílů a samotné nastavení stroje. Úkon servisní prohlídky a použitý materiál se účtuje dle platného ceníku servisního střediska.

Při uplatňování reklamace je reklamující povinen předložit k reklamaci čistý a kompletní výrobek, doklad o koupi nebo vyplněný a potvrzený záruční list. V případě prodoužené záruky, záznamy o servisních prohlídkách a daňové doklady za jednotlivé prohlídky. Při nesplnění některé z podmínek prodoužené záruky uvedené v tomto záručním listu, se na výrobek poskytuje záruční doba 2 roky.

### ZÁRUČNÍ A POZÁRUČNÍ SERVIS PROVÁDÍ DOVOZCE

Dovozce: Slovakia Trend Export-Import s.r.o., Michalovská 87/1414, 073 01 Sobrance  
 Fax: (056) 652-2329 Tel.: 0915 392 687 E-mail: [servis@slovakia-trend.sk](mailto:servis@slovakia-trend.sk)

Výrobce: Chongqing Welluck Trading Co., Ltd.  
 NO. 200 ZHONGSHAN 2 ROAD, YUZHONG DISTRICT, CHONGQING 400014, CHINA

## **AKUMULÁTOROS ORRFŰRÉS**

### **HASZNÁLAT:**







A szerszám rögzített ütközővel van ellátva fa, műanyagok, fémek és építőanyagok vágásához. Alkalmos egyenes és ívelt vágások elvégzésére. Megfelelő bimetál fűrészlapok használata esetén lehetséges lapos vágás a felületen.

A berendezést csak az előírt célra használja. Minden más felhasználás helytelen felhasználásnak minősül. A felhasználó/ kezelő, és nem pedig a gyártó, lesz felelős a bármiféle meghibásodás, vagy sérülés esetén, ami ezen nem megfelelő használat miatt keletkezik. Ne feledje, hogy a készülék nem alkalmas kereskedelmi vagy ipari használatra. A garancia nem érvényes, amennyiben a berendezést kereskedelmi, ipari vagy más hasonló célra használja.

### **A KÉSZÜLÉK RÉSZEI:**

- |                                      |  |
|--------------------------------------|--|
| 1. Fűrészlap                         | 8. ON/OFF kapcsoló                             |
| 2. Beállítható vezető szán           | 9. Bezárási kapcsoló                           |
| 3. A fűrészlap szorító mechanizmusa  | 10. Fogantyú                                   |
| 4. A fűrészlap foglalat              | 11. Cserélhető akkumulátor                     |
| 5. A vezető szánok beállítási gombja | 12. A cserélhető akkumulátor bezáró kapcsolója |
| 7. Szellőző nyílások                 | 13. Fogantyú                                   |

### **JELMAGYARÁZAT**

	Olvassa el a használati utasítást és tartsa be az itt feltüntetett előírásokat
	A termék megfelel a vonatkozó európai irányelveknek, a azonosság értékelési módszer ezen irányelveken lett végezve
	Nedobja a háztartási hulladékba. Ehelyett, környezetbarát módon, lépjen kapcsolatba az újrahasznosító központal. Kérjük, gondoskodjon a környezetvédelemről
	Használjon védőfelszerelést
	Védelem kettős szigeteléssel II. A földelés nem szükséges
	Újrahasznosítható termék
	Používajte ochranné pracovné rukavice.

### **ÁLTALÁNOS BIZTONSÁGI ELŐÍRÁSOK ELEKTORMOS SZERSZÁMHOZ:**

**Olvassa el a biztonsági figyelmeztetéseket, utasításokat, illusztrációkat és műszaki adatokat, amik az elektromos szerszámhoz mellékelve vannak.** A továbbiakban feltüntetett biztonsági utasítások és előírások figyelmen kívül hagyása áramütést, tüzet és/vagy súlyos sérüléseket eredményezhet.

#### **1) MUNKAHELYI BIZTONSÁG:**

- A munkaterület legyen tiszta, jól megvilágított. A rendetlenség vagy a rosszul megvilágított

munkaterület könnyen balesetet okozhat.

- Ne használja az elektromos szerszámot robbanásveszélyes környezetben, éghető folyadék, gáz vagy por közelében. Az elektromos szerszámok szikrát gerjeszhetnek, ami meggyújthatja a port vagy a gőzt.

- Az elektromos szerszám használata közben ne tartózkodjon a közelben gyermek és más személy. Ha elterelik a figyelmét, elveszítheti a szerszám feletti irányítást.

## **2) ELEKTROMOS BIZTONSÁG:**

- Az elektromos szerszám csatlakozódugója illeszkedjen a dugaszolóaljzathoz. A csatlakozót semmilyen módon sem szabad megváltoztatni. A szerszámot, amelynek a hálózati kábel csatlakozódugóján védő dugasz van, soha ne csatlakoztassa elosztókhoz vagy más adapterekhez. Az eredeti csatlakozó és a megfelelő dugaszolóaljzat használata csökkenti az áramütés veszélyét.

- A sérült vagy összegabalyodott kábel növeli az elektromos áramütés veszélyét. Ha a tápkábel sérült, ki kell cserélni a egyéni tápkábelre, amely rendelkezésre áll a gyártónál vagy annak képviselőjénél.

- A kezelő nem érintkezhet földelt felületekkel – például csövekkel, fűtéssel, tűzhellyel, hűtőszekrényvel. Az áramütés fokozott kockázata áll fenn, ha teste földelt.

- Esőtől, nedvességtől, víztől tartsa távol az elektromos szerszámokat. Az elektromos szerszámokhoz soha ne érjen nedves kézzel. Az elektromos szerszámot soha ne mossa folyó víz alatt és ne merítse vízbe. - Kábel nem overextend. Soha ne használja a kábelt szállítására, húzására vagy dugója az elektromos kéziszerszámot.

- A kábelt tilos túlterhelni. Ne használja a kábelt az elektromos készülék hordozására, felakasztására vagy a csatlakozó aljzathoz történő kihúzására. Tartsa távol a készülék részeit hőtől, olajtól, éles peremektől vagy mozgó alkatrészekről. A sérült vagy összetekeredett kábel növeli az áramütés kockázatát.

- Ha az elektromos szerszámot a szabadban használja, csakis kültéri használatra alkalmas hosszabbító kábelt használjon. Kiseb az áramütés veszélye, ha kültérre alkalmas hosszabbító kábelt használ.

- Ha elkerülhetetlen az elektromos szerszám nedves környezetben történő használata, használjon áram-védőkapcsolót. Az áram-védő- kapcsoló használata csökkenti az áramütés kockázatát.

- Az „áram-védőkapcsoló (RCD)“ fogalom helyettesítendő az „áramkör főmegszakító (GFCI)“ vagy a „földzárlat megszakító (ELCB)“ fogalmával.

- Az elektromos kéziszerszámokat csak szigetelt markolási felületeknél fogva szabad tartania, mert használat közben a csiszológép rejtett kábellel vagy saját csatlakozószinórával érintkezhet.

## **3) SZEMÉLYI BIZTONSÁG:**

- Legyen elővigyázatos, ügyeljen arra, mit tesz, és megfontoltan lásson az elektromos szerszámmal végzendő munkához. Nem használjon elektromos szerszámot, ha fáradt vagy kábítószert, alkoholt, gyógyszer hatása alatt áll. Az elektromos szerszám használata közben akár a pillanatnyi figyelmetlenség is súlyos sérüléshez vezethet.

- Mindig viseljen személyi védőfelszerelést és védőszemüveget. Csökkenti a sérülés kockázatát, ha az elektromos szerszám fajtájának megfelelő személyi védőfelszerelést visel: porvédő maszkot, csúszásmentes biztonsági cipőt, védősisakot vagy hallásvédőt.

- Kerülje a véletlen üzembe helyezést. Győződjön meg arról, hogy az elektromos szerszám kikapcsolt állapotban legyen, mielőtt csatlakoztatja az elektromos hálózathoz, illetve felemeli vagy szállítja azt. Balesethez vezethet, ha az elektromos szerszám szállítása közben ujját a kapcsolón tartja vagy a szalagcsiszolót bekapcsolva csatlakoztatja az áramellátásra.

- Az elektromos kéziszerszám bekapcsolása előtt távolítsa el a beállító szerszámokat vagy a csavarkulcsot. A forgó készülékrészben maradt szerszám, kulcs sérüléseket okozhat.

- Kerülje a természetellenes testtartást. Gondoskodjon róla, hogy stabilan álljon és ne veszítse el az egyensúlyát. Soha ne becsülje túl saját erejét. Ne használja az elektromos szerszámot ha fáradt.

- Viseljen megfelelő ruházatot. Ne viseljen bő ruházatot vagy ékszert. Tartsa távol a mozgó elemektől haját, ruházatát, kesztyűjét. A mozgó részek becsíphetik a laza ruházatot, ékszert vagy a hosszúhaját.
- Csatlakoztassa az elektromos szerszámot a porelszívóhoz. Ha felszerelhető porelszívó vagy -felfogó berendezés, győződjön meg róla, hogy ezeket megfelelően csatlakoztatja és használja. A porelszívás használata a porral kapcsolatos kockázatokat csökkenti.
- Biztosítsa ki a munkadarabot. Befogószerkezettel vagy satuval biztosabban tartható a munkadarab, mint kézzel. Rögzítse a munkadarabot egy stabil alaplapon.
- Ne használjon bármilyen szerszámot ha alkohol, kábítószer, gyógyszerek vagy más anyagok hatása alatt áll. Ez a készülék alkalmatlan olyan személyek (beleértve gyerekek) használatára, akik csökkent fizikai, érzékszervi vagy mentális képességűek, illetve nem rendelkeznek kellő tapasztalattal és ismeretekkel, hacsak nem állnak felügyelet alatt, vagy utasításokat nem kaptak felhasználását illetően olyan személytől, aki a biztonságért felel. A gyermekeket felügyelni kell annak érdekében, hogy ne játsszanak a készülékkel.

#### **4) AZ ELEKTROMOS SZERSZÁM HASZNÁLATA ÉS KEZELÉSE:**

- Húzza ki az elektromos szerszám hálózati csatlakozódugóját a csatlakozóaljzathoz a szalagcsiszoló bármilyen meghibásodása esetén, a munka befolyezése után, vagy bármilyen tisztítás, karbantartási munkák, vagy a szerszám áthelyezés előtt.
- Ha az eszköz rendellenes hangot vagy szagot bocsájt ki, azonnal fejezze be munkáját.
- Az elektromos szerszámot ne terhelje. Az elektromos szerszám jobban és biztonságosabban fog működni, ha azon fordulatszámokon fog vele dolgozni amelyekre meglett tervezve. Használjon megfelelő eszközt, amely az adott célra volt szánva. A megfelelő eszközök a jó és biztonságos munkát eredményezik, amelyekre tervezve voltak.
- Ne használja az elektromos szerszámot, ha hibás a kapcsolója. Az az elektromos szerszám, amelyet nem lehet be- vagy kikapcsolni, veszélyes, ezért javításra szorul. A meghibásodott kapcsolót csakis igazolt szervízben javítsa.
- A készülék beállítása, alkatrészcsere és a készülék elrakása előtt húzza ki a hálózati csatlakozódugót az aljzathoz. Ez az óvintézkedés megakadályozza az elektromos szerszám véletlen elindítását.
- A használaton kívüli elektromos szerszám is távol tartandó a gyermekektől. Ne engedje, hogy olyan személyek használják az eszközt, akik nem ismerik azt vagy nem olvasták el ezeket az utasításokat. Az elektromos szerszámok veszélyesek, ha tapasztalatlan személy használja őket. Az elektromos szerszámot száraz, biztonságos helyen tartsa.
- Ügyeljen az elektromos szerszámok alapos gondozására. Rendszeresen ellenőrizze, hogy hibátlanul működnek-e a mozgó részek, nincs-e rajtuk olyan törés vagy olyan sérülés, amely hátrányosan befolyásolja az elektromos szerszám működését. A készülék használata előtt javíttassa meg a sérült részeket. Számos baleset oka a nem megfelelően karbantartott elektromos szerszám.
- Tartsa élesen és tisztán a vágószerszámokat. A gondosan ápolat vágószerszámok éles vágóéllel kevésbé akadnak és könnyebben haladnak. A csomaghoz tartozó, illetve a gyártó által ajánlott tartozékokat használja, más tartozékok kárt okozhatnak vagy személyes sérülést.
- Az elektromos szerszámot, a tartozékokat, behelyező szerszámokat stb. a jelen utasításoknak megfelelően használja. Mindeközben vegye figyelembe a munkafeltételeket és az elvégzendő feladatot. Az elektromos szerszámok rendeltetésüktől eltérő használata veszélyes körülményekhez vezethet.

#### **5) AZ AKKUMULÁTOROS SZERSZÁM HASZNÁLATA:**

- Mielőtt behelyezi az akkumulátort, bizonyosodjon meg róla hogy a kapcsoló a „0-kikapcsolt” pozícióban van. Az akkumulátor behelyezése a bekapcsolt szerszámba veszélyes helyzetekhez vezethet.
- Az akkumulátor töltéséhez, kizárólag a gyártó által ajánlott töltőt használjon. A töltő használata más

akkumulátor töltéséhez, annak sérülését vagy tűz keletkezését eredményezheti.

- Kizárólag olyan akkumulátort használjon ami az adott szerszámhoz hivatott. Más akkumulátorok használata, sérülést vagy tüzet okozhat.

- A használaton kívüli akkumulátoregységeket mindenfajta olyan fémtárgytól – például szorítótól, kulcsoktól, csavaroktól és egyéb, apró fémtárgyaktól – távol kell tartani, amelyek az akkumulátor kapcsokat rövidre zárhatják. Az akkumulátorkapcsok rövidzárlata égési sérülést vagy tüzet okozhat.

- Az akkumulátorral bánjon kíméletesen. Durva bánásmód esetén az akkumulátorból vegyi anyag szivároghat ki. Kerülje az ezzel való érintkezést. Ha mégis érintkezik ezzel a vegyi anyaggal, mossa meg az érintett területet folyóvízzel. Ha a folyadék belekerül a szemébe, azonnal forduljon orvoshoz. Az akkumulátorból kifröccsenő vegyi anyag súlyos sérülést okozhat.

- Az akkumulátort vagy a szerszámot tilos tűznek vagy erős hőhatásnak kitenni. A tűznek, vagy 130 °C –nál magasabb hőmérsékletnek kitevés, robbanást okozhat.

- Tilos használni az akkumulátort vagy szerszámot, amely sérült vagy átépített. A sérült vagy módosított akkumulátorok kiszámíthatatlanul viselkedhetnek, és így tüzet, robbanást, vagy sérülésveszélyt okozhatnak.

### **BISZTONSÁGI ELŐÍRÁSOK AZ ORRFŰRÉS HASZNÁLATÁHOZ:**

- Az elektromos kéziszerszámot csak a szigetelt fogantyúnál fogja, ha olyan munkát végez, ahol a szerszám rejtett kábelokat érinthet. Kapcsolat a áramvezetékekkel, amelyek feszültség alatt vannak, feszültség alá vihetik a fém alkatrészeket és szerszám áramütést okozhat.

- Tartsa mindkét kezét távol onnád ahol fűrészelsz. Ne nyúljon a munkadarab alá. Ha a fűrészlappal érintkezik, fennáll a súlyos sérülés veszélye.

- A munkadarabhoz csak akkor tgye a szerszámot ha be van kapcsolva. Ellenkező esetben, ha a szerszám megakad a munkadarabban, fennál a viszalökés veszélye.

- Győződjön meg róla, hogy a vezető szánok mindig a munkadarabhoz van csatlakoztatva vágáskor. A fűrészlap beakathat ez okozhatja kontroll elvesztését az elektromos szerszámon.

- Ha kész, kapcsolja ki az elektromos szerszámot, és a pengét a vágásból csak akkor vegye ki, ha az elektromos kéziszerszám teljesen leállt. Így kerüljük a visszarúgást és csak akkor tudja a szerszámot biztonságosan eltenni. Csak sértetlen és hibátlan fűrészlapokat használjon. Elhajolt vagy tömpe fűrészlapok eltörhetnek, vagy viszalökést okozhatnak.

- Ne kapcsolja le a fűrészlapot oldalirányú nyomással. A fűrészlap károsodhat, eltörhet vagy megsérülhet.

- Mindig rögzítse az anyagot munka közben. Soha ne támassza alá a kezével vagy a lábával. Ha a fűrész fut, ne érjen semmilyen tárgyhoz vagy földhöz. A viszalökés veszélye áll fenn.

- Használjon megfelelő berendezést a vezetékek és a csövek keresésére, hogy ne vágja meg őket, vagy lépjen kapcsolatba a helyi energetikai társaságok. Egy elektromos vezetékkel érintkezve tüzet okozhat vagy áramütést okozhat. A gázvezeték sérülése robbanást okozhat. A vízcsőbe való toloképesség károsodást okoz.

- Munka közben tartsa a szerszámot mindkét kezével erősen, és biztosítsa a szilárd állását. Két kézzel a kéziszerszámok biztonságosabbak.

- Biztosítsa a munkadarabot. Munkadarab van szorítva egy szorító eszközt vagy fordítva van biztonsági nem olyan munkadarab által tartott kézzel.

- Várja meg, amíg a teljes elektromos szerszám leáll, mielőtt leállítaná. A szerszám beragadhat, és a kéziszerszám fölött elvesztheti az irányítást.

### **BISZTONSÁGI ELŐÍRÁSOK AZ AKUMULÁTOROS TÖLTŐHÖZ:**

- Az akumalátor és a töltő használata előtt figyelmesen olvassa ell a használati utasítást

1. Bizonyosujon meg róla, hogy a hálózatban elérhető elektromos áram azonos e azal, amelyik az akumalátoros töltőn szerepell.

2. Ne engedje hogy a nedveség, eső vagy a fröcskölő víz elérjen a akumulátor töltési pontjára.
3. Netöltse az akumulátort, ha a hőmérséglet 10 °C alatt vann vagy 40 °C fellet. Az akumulátor töltése szélsőséges hőmérségletekben csökkentheti a töltő élettartamát.
4. A károsult akummulátorral, amelyet mánn nemlehet feltölteni, ugy kell bánni mind a veszélyes hulladékál. Nedobja az akumulátort a szemét közé, se a tűzbe és a vízbe.
5. Csak a gyártó által jóvahagyot akumulátort és töltőt használja az eszközökön való használatra.
6. A töltőt tartsa tisztá, távol a portól és a szennyezódésektől.
7. A berendezés javítása ellőt, mindig távolítsa ell az akumulátort.
8. Fedje le az akumulátor érintkezőit a rövidzárlat elkerülése érdekében.
9. Kerülje ell a robannás veszélyét.
10. Ne dohányozon az akumulátor töltése közben vagy ott ahol tárolt. Robbanásveszélyes gáz távozhat a sérült akumulátoroktól, amelyek meggyulladhatnak nyitott lángtól vagy szikrától.
11. Tűz esetén próbálja eloltani a tüzet.
12. Az akumulátor és a töltő a töltés ideje alatt kissé felmelegednek.

### **Vegyí veszély:**

Ne nyissa fel az akumulátor csomagolását. Óvja az akumulátort az ütésektől. Ha az elektrolit szivárgása következik be az akumulátorból, feltétlenül gátolja meg a bőrrel való érintkezést. Amenyiben mégis érintkezik az elektrolit a bőrrel, azonnal mossa meg az érintett területet vízzel. Abban az esetben, ha elektrolit a szemébe kerül, azonnal forduljon orvoshoz.

### **Töltés:**

Csatlakoztasson egy 230 V-os a feszültségforráshoz, és kapcsolja össze a töltőkábelt a töltő moduluszhoz. Helyezze be az akumulátort a töltőbe, győződjön meg róla, hogy a polaritás (+/-) helyes! Amikor az akumulátor fel van töltve, a piros jelzőfény világít. Fontos: Ha a használt akumulátor behelyezése után a vörös fény nem világít azonnal, húzza ki az akumulátort, és néhány perc múlva helyezze vissza a töltőbe. A normál töltési idő körülbelül 1 - 1,5 óra. Ezután a töltőberendezés biztosítja a teljesen feltöltött állapot elérését. Az akumulátor egy túlmelegedés elleni védelemmel ellátott hőbiztosíték rendelkezik, így a töltő hosszabb ideig károsodás nélkül (legfeljebb 24 óra) maradhat töltő rendszerben. Az akumulátor és a töltő állandó hőmérsékleten történő fűtése normális, és nem jelent kárt. Az akumulátor rövidített üzemideje azt jelenti, hogy az akumulátort kikell cserélni.

### **SZERELÉS:**

#### **A fűrészlapon betevése/cserélése:**

A fűrészlapon betevése ellőt, mindig kapcsolja ki a berendezést.

**A fűrészlapon szerelésénél mindig használjon védő kesztyűt.** Az érintkezésnél a fűrészlapon fennáll a sérülés veszélye.

**A fűrészlapon cserelésénél biztosítsa hogy a szorító mechanizmuson ne legyenek anyag maradványok, például fa vagy fém fűrészpors.**

- Forgassa el a fűrészlapon zárját az óramutató járásával megegyező irányba
- Helyezze a fűrészlapon a fűrészlapon szorító mechanizmusába ütközésig.
- Húzza meg a fűrészlapon reteszelő perselyét.

**Megjegyzés:** A fűrészlapon automatikusan rögzül a tartóba. Húzza ki a fűrészlapon a szerszámból, hogy biztosan megfelelően rögzítse a tartóelemet.

#### **A fűrészlapon kiszereleése:**

**A fűrészlapon kiszereleése ellőt hagyja lehűlni.** A forró fűrészlapon megérintése esetén fennáll a sérülés

veszélye. Fordítsa el a fűrészlapos zárat az óramutató járásával megegyező irányba, majd lazítsa meg a fűrészlapot a tartóból.

### **A támogató hajtóka beállítása:**

A vezető szánok a forgácsolószerszám kívánt dőlésszögéhez igazodik a felület pozíciójához képest a mozgatható csaphoz képest. A távolság beállításához nyomja meg a csúszka-beállító gombot, és csúsztassa el vagy vezesse a csúszó hüvelyt a kívánt távolságra.

### **Be/Kikapcsolás**

- Nyomja meg az ON / OFF gombot a szerszámkapcsolón (8). A fűrész a leglassabb sebességgel kezd dolgozni.
- A fűrészlap fordulatszámának növeléséhez erőteljesebben nyomja le a kapcsolót. MEGJEGYZÉS: Ha a ravaszt teljesen megnyomja, a fűrész maximális sebességgel fog futni.
- A kapcsoló elengedésével kikapcsolj a szerszámot.

### **Vágás:**

- Jelölje meg a munkadarabon a vágás helyét
- Tartsa meg a kisebb munkadarabokat satuval. Nagyobb munkadarabok rögzítése asztalra vagy asztalra.
- A munka előtt győződjön meg arról, hogy a vágott anyag nem tartalmaz szegeket vagy csavarokat.
- Tartsa a fűrész megfelelő távolságra a testtől és magaellőt.
- Mindkét kezével fogja meg a fűrész, és kapcsolja be. Bekapcsoláskor a fűrészlap nem érintkezhet a felület vágásával.
- A maximális sebesség elérésekor csúsztassa a fűrész a munkadarabra, amelyet megakar dolgozni. Csatlakoztassa a vezetőszánokat a munkadarab felületéhez, és egyenletesen vágja az anyagot egyenletes nyomással. Amikor befejezte a fűrészeléssel, kapcsolja ki a fűrész. Ha a fűrészlapo elakad vagy beblokol, azonnal kapcsolja ki a fűrész. Megfelelő szerszámmal érintse meg enyhén a hasítékot, és húzza ki a fűrészlapot.

**VIGYÁZAT:** Ne nyomja meg a fűrész. A fűrészlap túlzott nyomása kanyarodásra és csavarásra készíti, ami a penge megtörését eredményezheti.

### **Vágás besulyesztéssel:**

- Jelölje meg a munkadarab vágásának helyét.
- Tartsa meg a kisebb munkadarabokat a satuba. Nagyobb munkadarabok rögzítése asztalra vagy asztalra.
- A munka előtt győződjön meg arról, hogy a vágott anyag nem tartalmaz szegeket vagy csavarokat.
- Válassza ki a megfelelő kiindulási pontot a vágandó területen. Helyezze a kést a fenti pont fölé.
- Csatlakoztassa az állítható láb alsó szélét a munkadarabhoz, és tartsa szilárdan ebben a helyzetben, tartva a sekély vágási szöget.
- Nyomja meg az ON / OFF kapcsolót, hogy bekapcsolja a fűrész.
- A maximális sebesség elérésekor lassan döntse meg a fűrész, amíg a penge hegye meg nem érinti a munkadarabot, és elkezd vágni. A munkadarab átvágása után döntse le a fűrész, amíg a penge a munkadarabra merőleges.

### **Fém anyagok vágása:**

- Vékony anyagok vágásához helyezze be az anyagot a préselt forgácsoló vagy rétegelt lemez között a vibráció mennyiségének csökkentése és az anyag szakadásának megakadályozása érdekében.
- Mindig finom szemcsés fémlapokat használjon, és a fűrész közepes sebességgel indítsa el.
- Használjon vágóolajat, hogy elkerülje a kés túlmelegedését, növelje a szerszám élettartamát és

meghosszabbítsa a kés élettartamát.

- Ne csavarja vagy hajlítsa meg a fűrészlapot.
- Ne nyomja meg a fűrészst, hagyja működni a saját sebességével.

#### **KARBANTARTÁS:**



Győződjön meg róla, hogy a gép karbantartása közben nincs áram alatt. A gép rendszeres tisztítása puha ronggyal történik, lehetőleg minden használat után. A por és a szennyeződés előtt tartsa tisztán a szellőzőnyílásokat. Ha a szennyeződést nem lehet eltávolítani, használjon szappanos vízzel nedvesített puha ruhát. Soha ne használjon oldószereket, például benzint, alkoholt, ammóniát és hasonlókat. Ezek az oldószerek károsíthatják a termék műanyag részeit. Abban az esetben, ha a termék meghibásodik, például az alkatrészek kopása, forduljon a helyi szerviztechnikushoz.

#### **KÖRNYEZETVÉDELEM:**



Annak biztosítására, hogy a készülék szállítás közben ne sérüljön meg, erős csomagolásban van. A legtöbb csomagolóanyag újrahasznosítható. Vegyük ezeket az anyagokat újrahasznosítási tartályokba. Az eldobott eszközöket a boltban dobja ki. A bolt környezetbarát módon biztosítja az ártalmatlanítást. Az elhelyezett elektromos berendezések újrahasznosíthatóak, és nem szabad a háztartási hulladékkal együtt megsemmisíteni! Arra kérjük, hogy segítsen nekünk aktívan erőforrások megőrzéséhez és a környezet védelme érdekében, hogy hozza ki a készüléket gyűjtőhelyre (ha ez a lehetőség).





### Garancialevél/Warranty

Modellszám:	Eladás dátuma:	Eladó aláírása és pecsétje:

Ügyfél neve (cég neve):	Ügyfél címje (Cég címje):

<b>Az ügyfél az aláírásával megerősíti, hogy a készüléket bemutatták és elmagyarázták neki, hogy ismeri a gép üzemeltetésére és használatára vonatkozó utasításokat, valamint hogy a készülék teljesen volt neki kiadva.</b>	Ügyfél aláírása:

## Jegyzések a panszokról – jótálási javítások

A panasz elfogadásának dátuma:	A panasz befejezésének dátuma:	A panasz száma:	Aláírás az átvett jótálási javításról (Jegyzések a jogosulatlan panszról)	Serviztechnikus pecsétje:

### Jótállás feltételek

- A szállító biztosítja a termék jótállását amely szerepel a garancialevelen a feltétellel, hogy a használat és tárolás összhangban lesz a feltételekkel és normákkal, valamint a használati utasítással. A garanciaidő az értékesítés időpontjától kezdődik.  
A jótálási idő a töltőkre 12 hónap.
- A kiterjesztett garanciát 5 éves időszakra nyújtják a feltétellel, hogy a termék bevan írva a hoszab garancia termékek listájára, az utolsó használó a vevő, es nemlesz használva kereskedelmi célokra. A kiterjesztett jótállás rendszeres szervizellenőrzést igényel a szállító hivatalos szervizközpontjában.
- A garancia időtartama meghosszabbodik a termék garanciális idejével mikor a szervizközpontba volt javításba, és a jótállási lapon felvann jegyezve ez az idő. A jótállási igényt a fogyasztó igényelheti egy hivatalos szervizközpontban, a mellékelt "A" szervizközpont lista szerint. A "B" szervizközpontokba csak ojan termékeken végeznek javításokat amelyeket ott adtak ell. A szervizközpontok listáját rendszeresen frissítik a gyártók és az import oldalon: [www.strendpro.sk](http://www.strendpro.sk).
- A Szervizközpontnak a törvényi határidőn belül jótállási javítást kell biztosítania. A panaszkezelés törvényes határideje a panasz kézhezvételét követő napon kezdődik
- Az ingyenes garanciális javítás nem alkalmazható a termék helytelen használatából eredő hibákra, az üzemeltetési utasítás okal elentétben, a nem megfelelő kezelésének, a gép mechanikai károsodásra, az általános mechanikai károsodásra amely általános használatkor keletkezik, az üzemeltető helytelen használatára, természeti katasztrófaéknál, a termékkel való illetéktelen beavatkozásnál, a nem megfelelő pótalkatrészek használatánál a nem megfelelő tüzelőanyag használatnál és a látszólagos gépi túlterhelés következtében fellépő hibáknál a felső teljesítmény határ folyamatos túllépése miatt. Az üzemeltető által kezelhető, és a használati utasításban felsorolt tisztítási, karbantartási, gondoskodás és a beállítási munkák nem tartoznak a jótállás hatálya alá.
- Az alkatrészek kopásának elsősorban ojan alkatrészek kopása érthető mind: minden forgó és mozgó alkatrész, vágó rész és burkolat, kapcsok és ékek, fogaskerekek és ékszíjak, láncos fogaskerekek, súrlódás és tengelykapcsoló súrlódó felületek, gumiabroncs futófelületek és rutinszerű karbantartási alkatrészek, mint például: , hidraulikus és olajsűrűk, gyújtógyertyák, olaj- és hűtőfolyadék-kazetták
- A kiterjesztett garanciából kivannnak hagyva olyan gépek és berendezések mentesített részeit, amelyeknél az adott gyártó rövidebb garanciát nyújt, mint maga a termék gyártója. Ez a kategória magában foglalja: akkumulátorok, izzók és hasonlók
- A garancia alá tartozó igények igénybevételéhez való jog a termék tulajdonosa, feltéve hogy ezt legkésőbb a jótállási időszak utolsó napján teszi meg.
- A követelések feldolgozása a Polgári Törvénykönyv és a Fogyasztóvédelmi Törvény vonatkozó rendelkezéseinek megfelelően történik.
- A meghosszabbított 5 éves garanciális feltételeknek megfelelő szervizellenőrzést csak rendszeres időközönként, a szállító hivatalos szervizközpontjában lehet elvégezni, és az egyes vizsgálatok közötti időszak nem haladhatja meg a 12 hónapot. Az első szervizvizsgálatot legkésőbb a termék értékesítésének napjától számított 12 hónapon belül kell elvégezni. A szervizvizsgálatokat a naptári év utolsó három és első két hónapjában szervizközpontok végzik. Minden szervizvizsgálatot fel kell jegyezni a jótállási jegyen a szervizközpont ellenőrzésének, aláírásának és bélyegzőjének dátumával. A szervizvizsgálat a gyártó által ajánlott gépellenőrzést, a patronok és szűrők cseréjét, a kopott és sérült alkatrészek cseréjét, amelyek a más alkatrészek károsodását, kopását és a gép beállítását érinthetik. A szolgáltatási ellenőrzést és a felhasznált anyagot egy érvényes kiszolgálóközponti árlista szerint kell kiszámítani.

A panasz benyújtásakor a panaszolt köteles benyújtani egy tiszta és teljes terméket, a vásárlás igazolását, vagy egy kitöltött és megerősített garanciajegyet a panaszra. A kiterjesztett garancia esetén a szervizvizsgálatok és az egyes tőrak adózási dokumentumait rögzítik.  
Ha a garanciális kártyán a meghosszabbított garanciális feltételek egyikének sem felel meg, a termék 2 év garanciát vállal.

### GARANCIÁLIS ÉS A GARANCIA UTÁNI JAVÍTÁST AZ EGYEDÁRUSÍTÓ CSINÁLJA

Importőr: Slovakia Trend Export-Import s.r.o., Michalovská 87/1414, 073 01 Sobrance  
Fax: (056) 652-2329 Tel.: 0915 392 687 E-mail: [servis@slovakia-trend.sk](mailto:servis@slovakia-trend.sk)

Gyártó: Chongqing Welluck Trading Co., Ltd.  
NO. 200 ZHONGSHAN 2 ROAD, YUZHONG DISTRICT, CHONGQING 400014, CHINA

**FERESTRĂU-COADĂ CU ACUMULATOR****UTILIZARE**







Aparatul cu apăsare până la refuz este proiectat pentru tăierea lemnului, materialului plastic, metale și materiale de construcții. Este potrivit și pentru tăieturi drepte și curbate. Prin folosirea lamei bilaterale de ferestru se poate tăia în plan neted.

Utilizați dispozitivul numai în scopuri prescrise. Orice altă utilizare este considerată drept un caz de utilizare incorectă. Utilizatorul / operatorul și nu producătorul vor fi responsabili pentru eventualele daune sau vătămări cauzate de o astfel de utilizare incorectă. Rețineți că acest dispozitiv nu a fost conceput pentru uz comercial sau industrial. Garanția nu se aplică dacă dispozitivul este utilizat în scopuri comerciale, industriale sau similare.

**PĂRȚI ALE PRODUSULUI:**

- |  |  |
|--|--|
| 1. Lamela de ferestru                        | 8. Întrerupător ON/OFF                     |
| 2. Sania de ghidare-reglementare             | 9. Buton de încuiere a comutatorului       |
| 3. Mecanismul de fixare a lamei de ferestru  | 10. Mâner                                  |
| 4. Manșon de reglementare                    | 11. Bateria de schimb                      |
| 5. Buton de reglementare a saniei de ghidare | 12. Buton de încuiere a bateriei de schimb |
| 7. Deschizături de ventilație                | 13. Mâner                                  |

**EXPLICAȚII ALE SIMBOLURILOR**

	Respectați indicațiile din Indicații de utilizare.
	Produsul respectă directivele europene aplicabile și a fost utilizat pentru a evalua conformitatea acestor directive.
	Nu aruncați în deșeurile menajere obișnuite. În schimb, contactați centrele de reciclare într-un mod acceptabil din punct de vedere al mediului. Aveți grijă să protejați mediul.
	Folosiți în muncă mijloace de protecție
	Protecția prin dubșa izolație II. Nu este necesară împământare.
	Produsul reciclant..
	Folosiți mănuși de protecție.

**INDICAȚIILE GENERALE DE SIGURANȚĂ PENTRU INSTRUMENTE ELECTRICE:**

Citiți indicațiile de siguranță, instrucțiunile, imaginile și datele tehnice predate împreună cu aceste instrumente electrice. Încălcarea instrucțiunilor cuprinse în continuarea taxtului poate avea drept urmare accidentare cu curentul electric, incendiul și/sau daună gravă asupra sănătății.

### **1) SIGURANȚA LOCULUI DE MUNCĂ:**

- Locul de muncă trebuie întreținut curat și bine luminat. Dezordinea și locuri întunecate constituie cauza accidentelor.
- Nu folosiți instrumente electrice în mediul unde există pericol de explozie, unde se află lichide inflamabile, gaze sau praf. În instrumentele electrice apar scânteii, care pot aprinde praful sau evaporări.
- La folosirea instrumentelor electrice nu permiteți copiilor să se apropie, nici altor persoane. Dacă veți fi deranjat, puteți pierde controlul asupra activității desfășurate.

### **2) SECURITATEA ELECTRICĂ:**

- Furca cablului de alimentare a mijloacelor electrice trebuie să corespundă cu priza din rețea. Niciodată nu corectați cablul de alimentare electrică. Instrumentele care au pe furca șnurul de aducție, țărș (știft) de protecție, nu conectați cu dublu adaptor sau cu alte adaptoare. Furcile nedeteriorate și prizele corespunzătoare reduc pericol de accidentare cu curentul electric. Cablurile deteriorate sau încălcite majorează pericol de accidentare cu curentul electric. Dacă cablul de rețea se deteriorează, trebuie înlocuit cu cablul special nou, care poate fi procurat de la producător sau reprezentantul comercial al acestuia.
- Persoane de deservire să nu atingă cu corpul obiecte împământate, corpuri de încălzire centrală, mașina de gătit și frigiderul. Pericolul de accidentare cu curentul electric este mai mare, dacă corpul dv. este în contact cu pământul.
- Nu expuneți instrumentul electric la ploaie, umiditate sau apă. Nu atingeți niciodată instrumentul electric cu mâinile umede, nu-l spălați sub apa curgătoare și nu-l scufundați în apă.
- Nu este permisă supraîncăcarea cablului peste măsură. Nu folosiți cablul la transportare, tragere, sau scoatere din furca prin tragere. Cablul nu poate fi expus la efectele căldurii, uleiului, obiectelor ascuțite sau pieselor în mișcare. Cablurile deteriorate sau încălcite determină creșterea pericolului de electrocutare.
- Nu lucrați niciodată cu instrumentul, care are cablul electric deteriorat, eventual furca, sau a căzut pe pământ și s-a deteriorat.
- La lucru cu instrumente electrice în mediul înafară, folosiți cablul prelungitor potrivit pentru munca înafară. Folosirea șnurului potrivit pentru munca înafară micșorează riscul accidentării cu curentul electric,
- Dacă folosiți instrumentele electrice în spații cu umiditate, folosiți alimentarea protejată de apărătorul (RCD) de curent. Folosirea RCD limitează pericolul de accidentare cu curentul electric. Noțiunea „apărătorul de curent (RCD)” poate fi înlocuită de noțiunea „dispozitiv principal de siguranță a circuitului electric (GFCI)” sau de „dispozitiv de siguranță a scurgerii curentului (ELCB)”.
- Țineți uneltele electrice numai de suprafețele izolate stabilete pentru ținere cu mână, deoarece în timpul funcționării instalației instrumentul de tăiere sau găurire poate ajunge în contact cu conductor acoperit sau cu șnurul propriu.

### **3) SIGURANȚA OAMENILOR:**

- La folosirea instrumentelor electrice fiți atenți și prevăzători, acordați maximum atenției activității pe care o efectuați. Concentrați-vă asupra muncii. Nu lucrați cu instrumentele electrice dacă sunteți obosit sau sub influența drogurilor, alcoolului sau medicamentelor. Și neatenția de o clipă poate duce la rănire gravă a oamenilor. În timpul folosirii instrumentelor electrice nu mâncați, nu folosiți băuturi, nu fumați.
- Folosiți mijloace de protecție, totdeauna de protecția ochilor. Mijloace de protecție trebuie să corespundă cu categoria muncii efectuate. Mijloace de protecție ca respirator, încălțăminte de siguranță cu talpa nelunecoasă, acoperirea capului sau protecția auzului folosite în corespondență cu munca efectuată, reduc posibilitatea rănirii oamenilor.
- Feriți-vă de introducerea neintenționată a utilajului în funcțiune. Nu mutați instalația care este conectată la rețea electrică, cu degetul pe întrerupător sau start, înainte de conectare la tensiunea

electrică convingeți-vă, că întrerupătorul și startul sunt „întrerupte.” Mutarea instalației electrice cu degetul pe întrerupător sau conectarea furcii electrice în priză cu întrerupător aprins, poate fi cauza accidentelor grave.

- Înainte de conectarea instrumentului electric, înlăturați toate cheile și uneltele de reglare. Cheia sau unealta care rămâne fixată pe piesa rotativă a instalației poate fi cauza rănirii oamenilor.

- Mențineți poziția stabilă a corpului și echilibrul. Lucrați numai în locul unde sunteți în siguranță. Nu vă supraapreciați. Nu folosiți instrumente electrice dacă sunteți obosit.

- Folosiți îmbrăcămintea corespunzătoare. Nu purtați îmbrăcăminte lejeră, nici bijuterii. Aveți grijă ca părul, îmbrăcămintea, mănușile sau partea corpului să nu fie în apropierea pieselor rotative sau încinse ale instrumentelor electrice.

- Conectați instalația electrică la aspirarea sau expirarea prafului, dacă există această posibilitate și asigurați-vă, că conectarea și funcționarea sunt în regulă. Folosind astfel instalații, puteți limita pericolul apărut prin praf.

- Fixați solid materialul de prelucrat. Folosiți borna sau menghina de tâmplar.

- Nu folosiți nici un fel de instrumente dacă sunteți sub influența alcoolului, drogurilor, medicamentelor sau substanțelor stupefiante. Această instalație nu a fost proiectată pentru folosirea de persoane (inclusiv copii) cu capacitatea fizică, de simț, sau mentală reduse sau cu lipsa experienței și cunoștințelor, dacă nu se află sub supraveghere, ori nu au primit indicațiile de folosire ale instalației de la persoana, care răspunde de siguranța lor. Și copii trebuie ținute sub supraveghere; asigurați-vă, că nu se joacă cu instrumente.

#### **4) UTILIZAREA ȘI ÎNTREȚINEREA INSTRUMENTELOR ELECTRICE**

- Decuplați utilajele electrice de la rețea electrică în orice clipă a muncii, înainte de fiecare curățire sau întreținere și în cazul fiecărei mutări din loc după sau terminarea muncii. Nu lucrați cu instrumente dacă sunt defectate.

- Dacă instalația funcționează cu zgomot anormal sau emană miros, opriți activitatea.

- Nu supraîncărcați instalația. Utilaje electrice vor funcționa cu siguranță, dacă veți lucra cu rotația pentru care a fost proiectată. Folosiți instrumente stabilite pentru activitatea dată. Instrumentele folosite vor funcționa cu randament pentru care au fost produse.

- Nu folosiți instrumente, care nu pot fi conectate și deconectate cu siguranță de întrerupător. Folosirea instrumentelor asemănătoare este periculoasă. Întrerupătorul defect trebuie reparat de serviciul autorizat.

- Decuplați instrumentul de la rețea electrică înainte de începerea reglementării, înlocuirea pieselor sau întreținerea. Această măsură limitează pericol de pornire neintenționată.

- Utilaje electrice nefolosite se depozitează astfel, ca să nu fie accesibilă pentru copii și persoane străine. Instalația electrică în mâinile utilizatorilor fără experiență poate fi periculoasă. Depozitați instrumentele electrice la locul uscat și asigurat.

- Mențineți cu grijă instrumentele electrice în stare bună. Controlați regulat stabilirea pieselor rotative și rotirea lor. Controlați dacă nu s-au deteriorat capacele de siguranță sau alte părți care ar putea amenința funcționarea utilajelor electrice. Dacă instalația este defectă, asigurați reparația. Multe accidente sunt produse de întreținerea necorespunzătoare a utilajului.

- Instrumentele de tăiat țineți ascuțite și curate. Instrumentele ascuțite și corect întreținute ușurează munca și limitează pericol de accidentare; munca cu ele se controlează mai ușor. Folosirea altor instrumente, decât cele menționate în indicații de folosire sau recomandate de achizitor se pot deteriora și produce accidente.

- Folosiți instrumentele electrice, accesoriile, unelte de muncă în modul prevăzut și în concordanță cu aceste indicații, având în vedere condițiile de muncă și categoria muncii efectuate. Folosirea instrumentelor pentru alt scop decât cel stabilit, poate duce la situații periculoase.

## **5) FOLOSIREA INSTRUMENTELOR CU ACUMULATOR:**

- Înainte de depunerea acumulatorului în instalație convingeți-vă, că întrerupătorul este în poziția „0-întrerupt.” Depunerea acumulatorului în instalația conectată poate fi cauza situațiilor periculoase.
- La încărcarea acumulatorului folosiți numai încărcătorul recomandat de producător. Folosirea încărcătorului pentru alt tip de acumulator, poate fi cauza deteriorării acestuia sau cauza incendiului.
- Folosiți acumulatorii stabilite pentru anumite instrumente. Folosirea altor acumulatori poate fi cauza accidentului sau incendiului.
- Dacă acumulatorul nu se folosește, depozitați-l separat de instrumentele din metal, precum sunt borne, cheile, șurubelnițe și alte obiecte mărunte din metal, care ar putea determina conectarea unui acumulator cu altul. Scurt-circuitul acumulatorului poate provoca arsuri sau incendiu.
- Umblați cu acumulatorii cu tact. Prin manevrare nepotrivită poate scăpa din acumulator substanța chimică. Feriți-vă de contact cu ea. Dacă totuși se ajunge în contact cu această substanță, spălați locul atins cu apa curgătoare. Dacă ajunge în ochi, solicitați imediat ajutor medical. Substanța chimică din acumulator poate produce rănire gravă.
- Acumulatorul sau instrumentele nu pot fi expuse la foc sau căldura foarte mare. Expunerea la foc sau căldura peste 130°C poate produce explozia.
- Acumulatorii sau instrumentele defecte sau recondiționate nu se pot folosi. Acumulatorii și instrumentele defecte sau recondiționate pot funcționa neprevăzut și pot determina aprinderea focului, explozia sau pericol de accidentare.

## **INDICAȚIILE DE SIGURANȚĂ PENTRU FERESTRĂU-COADĂ:**

- Dacă efectuați munca în care instrumentul ar putea să ajungă în contact cu conductor electric ascuns, țineți instrumentele electrice cu mâinile numai de mânerul izolat. Contactul cu conductor electric sub tensiune poate aduce sub tensiune și părțile metalice ale instrumentelor și determina lovitura cu curentul electric.
- Țineți ambele mâini la distanță de la locul de tăiere. Nu umblați cu mâinile sub materialul de prelucrat. Contact cu lamela de ferestruu prezintă pericol de accidentare gravă.
- Împingeți instalația electrică spre obiectul de prelucrat numai în stare conectată. Altfel, în cazul înțepenirii instrumentului de lucru în materialul prelucrat există pericol loviturii reverse.
- Fiți atenți, ca în timpul tăierii sania de ghidare să fie lângă materialul de prelucrat. Lamela de ferestruu se poate înțepeni și poate determina pierderea controlului asupra uneltelor electrice de mână.
- După terminarea muncii decuplați utilaje electrice și scoateți lamela de ferestruu din tăietura numai după ce instalația electrică s-a oprit definitiv. Astfel, evitați lovitura reversă și puteți înlătura instalația cu siguranță. Folosiți lamele de tăiat perfecte. Lamele îndoite sau neascuțite se pot rupe sau să producă lovitura reversă a uneltelor electrice de mână.
- După deconectare nu frânați lamela de tăiat cu apăsare laterală. Lamela ar putea să se deterioreze, să se rupă sau să producă lovitura reversă.
- Totdeauna fixați bine materialul. Nu-l susțineți cu mâna sau cu piciorul. Când ferestruul se află în funcțiune, nu atingeți cu el nici un fel de obiecte, nici pământul. Există pericol loviturii reverse.
- Folosiți instrumente potrivite pentru depistarea conductorilor electrici ascunși și conduc-telor pentru a nu le găurii, eventual apelați la întreprinderea energetică locală. Contactul cu conductor electric sub tensiune poate determina incendiul sau accidentul cu curent. Conducte de gaz deteriorate pot avea urmare explozia. Pătrunderea în conducta de apă poate avea dauna materială.
- În timpul muncii țineți instrumentul cu ambele mâini, având poziția stabilă.Ținerea cu ambele mâini asigură stăpânirea sigură a instrumentelor.
- Asigurați materialul de prelucrat. asigurat cu instrumentul de strângere sau menghină este mai mult în siguranță decât ținut cu mână.
- Așteptați deconectarea completă a instrumentelor electrice de mână, abia după aceea le depozitați. Mijlocul de muncă se poate înțepeni, atunci poate determina pierderea controlului

asupra uneltelor electrice.

### **INDICAȚIILE DE SIGURANȚĂ PENTRU ACUMULATOR ȘI ÎNCĂRCĂTOR:**

- Înainte de prima folosire a acumulatorului și încărcătorului citiți cu atenție indicațiile de deservire.
- 1. Controlați dacă curentul electric la dispoziție din rețea este identic cu curentul menționat pe încărcătorul acumulatorului.
- 2. Nu permiteți ca umezeala, ploaia sau apa stropitoare să ajungă la locul de încărcare a acumulatorului.
- 3. Nu încărcați acumulatorul când temperatura este sub 10°C sau peste 40°C. Încărcarea acumulatorului la temperaturi extreme poate reduce fiabilitatea lui.
- 4. Acumulatorul deteriorat, care nu mai poate fi încărcat trebuie manipulat ca deșeu periculos. Nu înlăturați acumulatorul reziduri menajere, foc sau apă.
- 5. Folosiți acumulatorul și încărcătorul aprobat de producător pentru folosirea la instalația dată.
- 6. Păstrați încărcătorul curat, în afara prafului și murdăriei.
- 7. Înlăturați acumulatorul înainte de repararea instalației.
- 8. Acoperiți contactele acumulatorului, pentru prevenirea scurt-circuitului.
- 9. Evitați pericolul exploziei.
- 10. Nu fumați în timpul încărcării acumulatorului, nici la locul depozitării. Din deteriorarea acumulatorului poate scăpa gazul exploziv hidrogen, care se poate aprinde în flacăra deschisă sau în scântei.
- 11. În caz de incendiu, străduiți-va să stingeți focul.
- 12. Acumulatorul și încărcătorul în timpul încărcării relativ se încălzesc.

**Pericol chimic.** Nu deschideți ambalajul acumulatorului. Feriți acumulatorul de lovituri. Dacă se ajunge la scurgerea electrolitului din acumulator, feriți-vă ca epiderma să nu atingă acesta. Dacă totuși se întâmplă, că epiderma ajunge în contact cu electrolit, spălați imediat locul atins cu apa. În cazul că electrolitul atinge ochii, căutați imediat ajutor medical.

### **Încărcare:**

Procedați la conectarea la sursa de alimentare 230 V și cuplarea cablului de încărcare cu modul de încărcare. Puneți bateria în încărcător, asigurați-vă, că polaritate (+ / -) este corectă. Când bateria se încarcă, luminează control roșu. Important: dacă control roșu nu se aprinde imediat după depunerea bateriei, scoateți bateria și puneți-o din nou după câteva minute înapoi în încărcător. Timpul curent de încărcare este de 1 – 1,5 ore. După acest timp instalația de încărcare este asigurată. Bateria este prin siguranța de căldură ferită de supraîncărcare. Ca urmare încărcătorul poate rămâne în instalație timp mai îndelungat, fără defectare (dar nu mai mult de 24 ore). Încălzirea bateriei și instalarea la căldura constantă este fapt normal și nu prezintă semn de deteriorare. Scurtarea eficienței duratei bateriei înseamnă, că trebuie înlocuită.

### **MONTAJ:**

#### **Depunerea / înlocuirea lamei de fereastră:**

Înainte de depunerea lamei decuplați instalația.

Înainte de montarea lamei, deconectați instalația.

**La montarea lamei de fereastră folosiți mănuși de protecție.** La atingerea lamei apare pericol de accidentare.

**La înlocuirea lamei de fereastră asigurați ca pe mecanismul de fixare să nu fie rămășițe materialului, de ex. rumeguș de lemn sau metal.**

- Rotiți manșon de orientare a lamei fereastră în sensul acelor de ceas.
- Puneți lamela de fereastră în mecanismul de fixare până la refuz.
- Strângeți manșon de reglementare a lamei.

**Observația:** Lamela de fereastră se blochează automat în mâner. Trageți lamela din instrument în direcția afară, pentru a vă convinge, că lamela este în contact cu mâner.

### **Demontarea lamei de fereastră:**

**Înainte de scoaterea lamei din mâner, lăsați-l să se răcească.** La atingerea lamei fierbinte amenință pericol de accidentare.

Rotiți manșon de orientare în sensul acelor de ceas și slăbiți lamela din mâner.

### **Stabilirea pivotului glisant:**

Datorită pivotului mișcător, sania de ghidare se adaptează înclinației solicitate a instrumentului de tăiere față de suprafața obiectului. Pentru stabilirea distanței, apăsați butonul de stabilire a saniei de ghidare, împingând sania / sau scoțând-o până la distanța solicitată.

### **Conectarea / întreruperea instalației:**

- Prin apăsarea butonului ON/OFF. Întrerupător (8), instalația se conectează. Fereștrăul începe să funcționeze cu cea mai mică viteză.
- Pentru mărirea vitezei fereștrăului ajunge apăsarea mai puternică a butonului. **Observația:** Când butonul de conectare este apăsat până la refuz, fereștrăul va funcționa la maximum rotațiilor.
- Prin îndepărtarea degetului de la întrerupător, instalația se deconectează.

### **Tăiere:**

- Marcați pe materialul de prelucrat poziția tăierii.
- Țineți bucățile mai mici ale materialului în menghină. Bucățile mai mari le fixați pe masa de lucru sau masa de lucru.
- Înainte de muncă vă asigurați, că în material nu se află cuie sau șuruburi.
- Țineți fereștrăul la distanța corespunzătoare în fața corpului.
- Apucați fereștrăul cu ambele mâini și-l conectați. În timpul conectării lamela de tăiat nu poate fi în contact cu suprafața materialului de tăiat.
- După atingerea vitezei maxime a fereștrăului, puneți lamela pe material de prelucrat. Puneți sania de ghidare pe suprafața materialului și îl tăiați prin aceeași apăsare și împingere. După terminarea muncii decuplați fereștrăul. Dacă lamela se blochează sau înțepenește, imediat o deconectați. Cu ajutorul instrumentului corespunzător eliberați lamela și o scoateți din tăietura.

**Observația:** Nu apăsați pe fereștrău. Apăsarea peste măsură asupra lamei poate determina îndoirea, sucirea, ceea ce are drept rezultat ruperea lamei.

### **Tăiere prin plonjon:**

- Marcați pe materialul de prelucrat poziția tăierii.
- Țineți bucățile mai mici în menghină. Bucățile mai mari le fixați pe masa de lucru.
- Înainte de muncă vă asigurați, că materialul de tăiat nu există cuie sau șuruburi.
- Alegeți punctul convenabil în zona în care trebuie tăiată secțiunea. Fixați vârful cuțitului pe acest punct.
- Latura inferioară de reglare a pivotului glisant puneți pe material și țineți-o fix în această stare, ținând astfel unghiul de tăietură puțin adânc.
- Apăsați întrerupător ON/OFF pentru conectarea fereștrăului.
- După atingerea vitezei maxime a fereștrăului, încet îl înclinați până când vârful lamei nu atinge materialul și începe tăierea. După efectuarea tăierii materialului, înclinați fereștrăul în direcția sus, până când lama nu va fi în poziția perpendiculară față de material.

### **Tăierea materialelor din metal:**

- La tăierea materialului subțire puneți materialul între placa aglomerată presată sau placaj pentru a reduce astfel cantitatea de vibrații și evitarea ruperii materialului.
- Folosiți totdeauna lamela din metal fin dințată cu punerea fereștrăului în funcțiune cu rotații



mijlocii.

- Folosiți ulei de tăiat pentru a se preveni supraîncărcarea lamei, asigurându-se prelungirea funcționării și fiabilității lamei.
- Nu rotiți în cerc și nu îndoii lamela de fereastră.
- Nu apăsați asupra fereastrăului, lăsați-l să funcționeze cu viteza proprie.

#### **ÎNȚREȚINERE:**



Asigurați-vă că aparatul nu este sub tensiune în timpul întreținerii. Curățirea regulată a aparatului se face cu cârpă moale, de preferință după fiecare utilizare. În fața prafului și murdăriei țineți locuri de aerisire curate și deschise. Dacă murdăria nu poate fi înlăturată folosiți cârpa moale umezită în apa cu săpun. Nu folosiți niciodată solvenți, benzina, alcool, amoniac și alte mijloace asemănătoare. Acești solvenți pot deteriora părțile din plastic ale produsului. În cazul defecțiunii produsului, ca uzura pieselor, contactați tehnicianul local de service.

#### **PROTECȚIA MEDIULUI ÎNCONJURĂTOR:**



Ca aparatul să nu se deteriozeze în timpul transportului este ambalat în ambalaj solid. Cele mai multe materialele de ambalare sunt reciclabile. Duceți aceste materiale în colecția de reciclare. Instalații excluse predați la magazinul de desfacere. Magazinul asigură lichidarea lor în mod ecologic. Aparatele electrice scoase din uz casnic, sunt reciclabile și nu pot fi aruncate împreună cu deșeurile menajere! Vă rugăm să ne ajutați în mod activ să conservăm resursele și să protejăm mediul înconjurător prin predarea acestor aparate la centre de colectare (dacă aveți această posibilitate).

# WORCRAFT

POWER TOOLS

## Lista de garanție / Warranty

Numărul de fabricație:	Data vânzării:	Semnătura și ștampila vânzătorului:

Numele clientului (denumirea firmei):	Adresa clientului (sediul firmei):

<b>Clientul prin semnătura sa confirmă, că instalația i-a fost prezentată și explicată, că a fost încunoștințat cu modul de folosire, punerea în funcțiune a mașinii și utilizare, și că instalația i-a fost eliberată (predată) completă.</b>	Semnătura clientului:

## Note despre reparații – reparații de garanție

Data primirii reclamației:	Data de sfârșit al reclamației:	Numărul de evidență a reclamației:	Semnătura de reparație garantată (nota despre reparația nexecutată)	Ștampila tehnicianului serviciului:

### Condițiile de garanție

- Furnizorul oferă pentru acest produs perioada de garanție menționată în această listă de garanție cu respectarea condițiilor modului de utilizare și depozitare a produsului, corespunzător cu condițiile și normele în vigoare, în sensul indicațiilor de utilizare. Perioada de garanție începe la data vânzării produsului. Garanția pentru baterii este de 12 luni.
- Perioada de garanție prelungită de 5 ani se acordă clienților pentru produsul trecut în tabelul produselor cu garanția prezentată. Ultimul client este consumatorul, în condițiile că produsul nu va fi folosit ca obiect de comerț. Perioada prelungită este condiționată de control reglementar la centre de servicii autorizate ale furnizorului.
- Perioada de garanție se prelungeste cu timpul cât a fost produsul în reparații de garanție. Această condiție este consemnată și în tabelul de reparații garantate. Beneficiarul poate revendica dreptul la asigurarea reparației la unul din centre de servis autorizat conform tabelului anexă „A” – centre de serviciu. Centre de serviciu „B” execută reparații de garanție numai la produsele, care au fost vândute la centrele lor de desfacere. Tabelul centrelor de serviciu este actualizat regulat la vânzătorii, cât și pe siteul de import: [www.strendpro.sk](http://www.strendpro.sk).
- Centrul de servicii este obligat să asigure reparația în termen stabilit de lege. Termenul stabilit de lege pentru rezolvarea reclamației începe cu ziua următoare după data de primire a reclamației de centru de servicii.
- Reparația garantată fără plată poate nu fi revendicată când este vorba despre defecțiuni care au fost produse de folosirea produsului contrar prevederilor din indicațiile de utilizare, manipulare necorespunzătoare, defectarea mecanică curentă, uzura produsă de funcționarea mașinii, din vina deservirii, dezastru nestăvilit, intervenție neîndreptătită în produs, defecțiuni pricinuite de folosirea pieselor necorespunzătoare, carburanților necorespunzători și supraîncărcarea mașinii ca urmare a depășirii continue a limitei superioare de randament. Lucrările de curățire, întreținere curentă, repararea sau reglarea instalației, care poate executată de deservirea și sunt cuprinse în indicații de utilizare, nu fac parte din prevederile garanției.
- Drept uzura curentă a pieselor se consideră uzura principală: a tuturor pieselor rotative și în mișcare, părților de tăiere și capacelor, șuruburilor tăietoare și pironului, curelelor de transmisie, transmisie în lanț, suprafeții de frecare a frânelor și ambreaj, dezenul anvelopelor și piesele de întreținere curentă cum sunt: filtre de aer, hidraulice și de ulei, lumânări de aprindere, rezervoare de ulei și de răcire.
- Din garanția prelungită sunt scoase părțile mașinilor și instalației pentru care producătorul concret al acestor piese acordă garanția mai scurtă decât furnizorul pentru fiecare product în care sunt montate. Din această categorie fac parte: acumulatele, becurile și etc.
- Dreptul de aplicare a revendicării rezultat din garanție are proprietarul produsului, dacă face acest lucru cel târziu în ultima zi a perioadei de garanție.
- La rezolvarea reclamațiilor se procedează conform prevederilor corespunzătoare ale Codului comercial și Legii de protecție a consumatorului.
- Controlul de servicii, care constituie condiția garanției prelungite de 5 ani poate fi efectuat numai în centrul de servicii autorizat al furnizorului, în intervale regulate; perioada între două controale nu poate depăși 12 luni. Primul control de servicii trebuie făcut cel târziu 12 luni de la data vânzării produsului. Controlul serviciilor efectuează centrele de servicii în perioada ultimelor trei luni și primelor două luni anului calendaristic. Fiecare control de servicii trebuie înregistrat în această listă de garanție cu introducerea datei controlului, semnătura și ștampila serviciului de control. Prin controlul serviciilor se înțelege controlul mașinii, înlocuirea materialului de umplutură și filtrelor conform recomandării producătorului, înlocuire pieselor uzate și defecte, cât și reglarea proprie a mașinii. Randamentul controlului de servicii și materialul folosit se stabilește conform tarifului valabil al centrului de servicii.

La aplicarea reclamației reclamantul este obligat să preîntepe pe lângă reclamație produsul complet și curat, documentul de cumpărare sau lista de garanție completată și confirmată. În cazul garanției prelungite înregistrări ale controlului de servicii și documentele de impoyit pentru fiecare control. În cazul neîndeplinirii a vreunei condiții garanției prelungite cuprinse în această listă de garanție, se acorda pentru produs perioada de garanție de 2 ani.

### SERVICIUL DE GARANȚIE ȘI POSTGARANȚIE EFECTUEAZĂ IMPORTATOR

Importator: Slovakia Trend Export-Import s.r.o., Michalovská 87/1414, 073 01 Sobrance  
 Fax: (056) 652-2329 Tel.: 0915 392 687 E-mail: [servis@slovakia-trend.sk](mailto:servis@slovakia-trend.sk)

Producător: Chongqing Welluck Trading Co., Ltd.  
 NO. 200 ZHONGSHAN 2 ROAD, YUZHONG DISTRICT, CHONGQING 400014, CHINA

**CORDLESS SABRE SAW****INTENDED USE**

The device is suitable for light and medium sawing through wood, plastic and plasterboard. If a separately available saw blade is used, it is also possible to saw through metal. The device is not suitable for commercial use.

Any other use that is not explicitly approved in these instructions may result in damage to the equipment and represent a serious danger to the user.

The operator or user is responsible for accidents or damage to other people or their property. The manufacturer is not liable for damages caused by unspecified use or incorrect operation.









**TECHNICAL SPECIFICATIONS****1****NOISE/VIBRATION INFORMATION**

The vibration level given in this information sheet has been measured in accordance with a standardised test given in EN 60745 and may be used to compare one tool with another. It may be used for a preliminary assessment of exposure.

The declared vibration emission level represents the main applications of the tool. However if the tool is used for different applications, with different accessories or insertion tools or is poorly maintained, the vibration emission may differ. This may significantly increase the exposure level over the total working period.

An estimation of the level of exposure to vibration should also take into account the times when the tool is switched off or when it is running but not actually doing the job. This may significantly reduce the exposure level over the total working period. Identify additional safety measures to protect the operator from the effects of vibration such as: maintain the tool and the accessories, keep the hands warm, organisation of work patterns.

**EXPLANATION OF SYMBOLS**

	Attention!		Pull out mains plug immediately, if the mains cable is damaged, entangled or severed. Always remove the mains plug before working on the device.
	Read the manual.		Wear ear protection.
	Wear eye protection		Wear breathing protection
	Electrical appliances must not be disposed of with the domestic waste.		Protection class II

**PRODUCT ELEMENTS****2**

1	Saw blade	2	Footplate
3	Saw blade retainer	4	Chuck ring
5	Adjustment button for the base plate	7	Ventilation slit
8	On/off switch	9	Switch lock
10	Rear handle	11	Rechargeable battery
12	Unlock button - rechargeable battery	13	Front handle

**SAFETY****General Power Tool Safety Warnings**

**⚠ WARNING** Read all safety warnings and all instructions.

Failure to follow the warnings and instructions may result in electric shock, fire and/or serious injury.

**Save all warnings and instructions for future reference.**

The term "power tool" in the warnings refers to your mainsoperated (corded) power tool or battery-operated (cordless) power tool.

**Work area safety**

- Keep work area clean and well lit. Cluttered or dark areas invite accidents.

- Do not operate power tools in explosive atmospheres, such as in the presence of flammable liquids, gases or dust. Power tools create sparks which may ignite the dust or fumes.

- Keep children and bystanders away while operating a power tool. Distractions can cause you to lose control.

## Electrical safety

- Power tool plugs must match the outlet. Never modify the plug in any way. Do not use any adapter plugs with earthed (grounded) power tools. Unmodified plugs and matching outlets will reduce risk of electric shock.
- Avoid body contact with earthed or grounded surfaces, such as pipes, radiators, ranges and refrigerators. There is an increased risk of electric shock if your body is earthed or grounded.
- Do not expose power tools to rain or wet conditions. Water entering a power tool will increase the risk of electric shock.
- Do not abuse the cord. Never use the cord for carrying, pulling or unplugging the power tool. Keep cord away from heat, oil, sharp edges and moving parts. Damaged or entangled cords increase the risk of electric shock.
- When operating a power tool outdoors, use an extension cord suitable for outdoor use. Use of a cord suitable for outdoor use reduces the risk of electric shock.
- If operating a power tool in a damp location is unavoidable, use a residual current device (RCD) protected supply. Use of an RCD reduces the risk of electric shock.

## Personal safety

- Stay alert, watch what you are doing and use common sense when operating a power tool. Do not use a power tool while you are tired or under the influence of drugs, alcohol or medication. A moment of inattention while operating power tools may result in serious personal injury.
- Use personal protective equipment. Always wear eye protection. Protective equipment such as dust mask, non-skid safety shoes, hard hat, or hearing protection used for appropriate conditions will reduce personal injuries.
- Prevent unintentional starting. Ensure the switch is in the off-position before connecting to power source and/or battery pack, picking up or carrying the tool. Carrying power tools with your finger on the switch or energizing power tools that have the switch on invites accidents.
- Remove any adjusting key or wrench before turning the power tool on. A wrench or a key left attached to a rotating part of the power tool may result in personal injury.
- Do not overreach. Keep proper footing and balance at all times. This enables better control of the power tool in unexpected situations.
- Dress properly. Do not wear loose clothing or jewellery. Keep your hair, clothing and gloves away from moving parts. Loose clothes, jewellery or long hair can be caught in moving parts.
- If devices are provided for the connection of dust extraction and collection facilities, ensure these are connected and properly used. Use of dust collection can reduce dust-related hazards.

## Power tool use and care

- Do not force the power tool. Use the correct power tool for your application. The correct power tool will do the job better and safer at the rate for which it was designed.
- Do not use the power tool if the switch does not turn it on and off. Any power tool that cannot be controlled with the switch is dangerous and must be repaired.
- Disconnect the plug from the power source and/or the battery pack from the power tool before making any adjustments, changing accessories, or storing power tools. Such preventive safety measures reduce the risk of starting the power tool accidentally.

- Store idle power tools out of the reach of children and do not allow persons unfamiliar with the power tool or these instructions to operate the power tool. Power tools are dangerous in the hands of untrained users.
- Maintain power tools. Check for misalignment or binding of moving parts, breakage of parts and any other condition that may affect the power tool's operation. If damaged, have the power tool repaired before use. Many accidents are caused by poorly maintained power tools.
- Keep cutting tools sharp and clean. Properly maintained cutting tools with sharp cutting edges are less likely to bind and are easier to control.
- Use the power tool, accessories and tool bits etc. in accordance with these instructions, taking into account the working conditions and the work to be performed. Use of the power tool for operations different from those intended could result in a hazardous situation.

## Use and handling of the cordless electrical power tool

- a) Charge a rechargeable battery unit using only the charger recommended by the manufacturer. Chargers are often designed for a particular type of rechargeable battery unit. There is the danger of fire if other types of rechargeable battery units are used.
- b) Only the rechargeable battery units supplied are to be used with an electrical power tool. The use of other rechargeable battery units may lead to the danger of injury or fire.
- c) When they are not being used, store rechargeable battery units away from paperclips, coins, keys, nails, screws or other small metal objects that could cause the contacts to be bridged. Short-circuiting the contacts of a rechargeable battery unit may result in heat damage or fire.
- d) Fluids may leak out of rechargeable battery units if they are misused. If this happens, avoid contact with the fluid. If contact occurs, flush the affected area with water. Seek additional medical help if any of the fluid gets into your eyes. Escaping battery fluid may cause skin irritation or burns.

## Service

- Have your power tool serviced by a qualified repair person using only identical replacement parts. This will ensure that the safety of the power tool is maintained.

## Special Safety Directions for the device

### 1) SPECIAL SAFETY INSTRUCTIONS FOR RECIPROCATING SAWS

- **Hold the electric tool by the insulated gripping surfaces when performing work in which the cutting tool may come into contact with hidden wiring.** Contact with a live wire can also cause a charge in metal parts of the device and result in an electric shock.
- **Keep hands away from the sawing area. Do not reach underneath the work piece.** Upon contact with the blade there is a risk of injury.
- **Only when the electric tool is turned on should the sawing blade be moved against the work piece.** There is a risk of kickback if the tool insert jams in the work piece.
- **Make sure that the base plate is securely placed against the work piece during sawing.** The saw

blade can tilt and lead to loss of control over the power tool.

- **After you have finished work, turn the power tool off and do not pull the saw blade out of the cut until it has come to a standstill.** In this way you will avoid any kickback and can safely put down the power tool.
- **Use only undamaged saw blades in perfect condition.** Bent or blunt blades can break, adversely affect the cut or cause kickback.
- **Do not brake the saw blade after switching the device off by applying side pressure.** The saw blade may be damaged, break or cause a kickback.
- **Tighten the material firmly. Do not support the work piece by hand or foot. Do not touch any objects or the ground with the saw running.** There is a risk of kickback.
- **Use suitable detectors in order to find hidden supply lines or ask the local utility company.** Contact with electrical cables can lead to electric shock and fire, contact with a gas pipe can result in an explosion. Damage to a water pipe can lead to property damaged and electric shock.
- **Hold the power tool tightly with both hands while working and ensure a secure footing.** The power tool is guided more securely with both hands.
- **Secure the work piece.** A work piece that is retained with clamping devices or a vice is held more securely than with your hand.
- **Wait until the power tool has stopped before placing it down.** The tool insert can tilt and lead to loss of control over the power tool.
- **Do not saw any materials (e.g. lead-based paints and coatings or materials containing asbestos) whose dust can be harmful.**

#### SPECIAL SAFETY DIRECTIONS FOR BATTERY-OPERATED TOOLS

- **Ensure that the device is switched off before inserting the**

**battery.** Inserting a battery into a power tool that is switched on may result in accidents.

- **Recharge the batteries indoors only because the battery charger is designed for indoor use only.** Risk of electric shock.
- **To reduce the electric shock hazard, unplug the battery charger from the mains before cleaning the charger.**
- **Do not subject the battery to strong sunlight over long periods and do not leave it on a heater.** Heat damages the battery and there is a risk of explosion.
- **Allow a hot battery to cool before charging.**
- **Do not open up the battery and avoid mechanical damage to the battery. Risk of short circuit and fumes may be emitted that irritate the respiratory tract.** Ensure fresh air and seek medical assistance in the event of discomfort.
- **Do not use non-rechargeable batteries.** This could damage the appliance.

#### RESIDUAL RISKS

Even if properly operating and handling this electric tool, some residual risks will remain. Due to its construction and build, this electric tool may present the following hazards:

- a) Lung damage, if suitable respiratory protection is not worn;
- b) Cuts
- c) Ear damage if working without ear protection.
- d) Damage to your health caused by swinging your hands and arms when operating the appliance for longer periods of time or if the unit is not held or maintained properly.

## OPERATION

3 | 4 | 5 | 6

## MAINTENANCE



Make sure that the machine is not live when carrying out maintenance work on the motor. Regularly clean the machine housing with a soft cloth, preferably after each use. Keep the ventilation slots free from dust and dirt. If the dirt does not come off use a soft cloth moistened with soapy water. Never use solvents such as petrol, alcohol, ammonia water, etc. These solvents may damage the plastic parts.

The machine requires no additional lubrication. If a fault occur, e.g. after wear of a part, please contact your local dealer's service.

## ENVIRONMENT PROTECTION

In order to prevent the machine from damage during transport, it is delivered in a sturdy packaging. Most of the packaging materials can be recycled. Take these materials to the appropriate recycling locations. Take your unwanted machines to your local dealer. Here they will be disposed of in an environmentally safe way.



Li-ion batteries can be recycled. Deliver them to a disposal site for chemical waste so that they can be recycled or disposed of in an environmentally friendly manner.

Discarded electric appliances are recyclable and should not be discarded in the domestic waste! Please actively support us in conserving resources and protecting the environment by returning this appliance to the collection centres (if available).

## DECLARATION OF CONFORMITY

We declare under our sole responsibility that this product is in conformity with the following standards or standardized documents: EN60745-1:2009+A11:2010; EN60745-2-11:2010; EN55014-1:2006/A1 : 2009/+A2:2011; EN55014-2:1997/+A1 : 2001+A2/:2008; in accordance with the regulations 2006/42/EEC, 2014/30/EEC.

NOISE/VIBRATION Measured in accordance with EN60745 the sound pressure level of this tool is <81dB(A) and the sound power level is <92dB(A) (standard deviation: 3 dB), and the vibration is <7,5 m/s<sup>2</sup>.

**BESTIMMUNGSGEMÄßER GEBRAUCH**

Das Gerät ist für leichte und mittlere Sägearbeiten in Holz, Kunststoff und Gipskarton geeignet. Bei Verwendung eines separate erhältlichen Sägeblattes ist das Sägen von Metall möglich. Dieses Gerät ist nicht zur gewerblichen Nutzung geeignet.

Jede andere Verwendung, die in dieser Betriebsanleitung nicht ausdrücklich zugelassen wird, kann zu Schäden am Gerät führen und eine ernsthafte Gefahr für den Benutzer darstellen.

Der Bediener oder Nutzer ist für Unfälle oder Schäden an anderen Menschen oder deren Eigentum verantwortlich. Der Hersteller haftet nicht für Schäden, die durch bestimmungswidrigen Gebrauch oder falsche Bedienung verursacht wurden.

**TECHNISCHE DATEN**

**1**









**GERAUSCH-/VIBRATIONSinFORMATION**

Der in diesen Anweisungen angegebene Schwingungspegel ist entsprechend einem in EN 60745 genormten Messverfahren gemessen worden und kann für den Vergleich von Elektrowerkzeugen miteinander verwendet werden. Er eignet sich auch für eine vorläufige Einschätzung der Schwingungsbelastung. Der angegebene Schwingungspegel repräsentiert die hauptsächlichen Anwendungen des Elektrowerkzeugs. Wenn allerdings das Elektrowerkzeug für andere Anwendungen, mit unterschiedlichen Zubehören, mit abweichenden Einsatzwerkzeugen oder ungenügender Wartung eingesetzt wird, kann der Schwingungspegel abweichen. Dies kann die Schwingungsbelastung über den gesamten Arbeitszeitraum deutlich erhöhen.

Für eine genaue Abschätzung der Schwingungsbelastung sollten auch die Zeiten berücksichtigt werden, in denen das Gerät abgeschaltet ist oder zwar läuft, aber nicht tatsächlich im Einsatz ist. Dies kann die Schwingungsbelastung über den gesamten Arbeitszeitraum deutlich reduzieren.

Legen Sie zusätzliche Sicherheitsmaßnahmen zum Schutz des Bedieners vor der Wirkung von Schwingungen fest wie zum Beispiel: Wartung von Elektrowerkzeug und Einsatzwerkzeugen, Warmhalten der Hände, Organisation der Arbeitsabläufe.

**ERLÄUTERUNG DER BILDSYMBOLE**

	Achtung!		Ziehen Sie sofort den Netzstecker, wenn das Netzkabel beschädigt, verwickelt oder durchtrennt wurde. Ziehen Sie vor allen Arbeiten an dem Gerät den Netzstecker.
	Betriebsanleitung lesen		Tragen Sie einen Gehörschutz
	Tragen Sie einen Augenschutz		Tragen Sie einen Atemschutz.
	Elektrogeräte gehören nicht in den Hausmüll.		Schutzklasse II

**WERKZEUG-ELEMENTE**

**2**

1	Sägeblatt	2	Fußplatte
3	Sägeblattaufnahme	4	Spannfutterring
5	Verstellknopf Fußplatte	7	Lüftungsschlitze
8	Ein-/Ausschalter	9	Einschaltsperr
10	Hinterer Handgriff	11	Akku
12	Entriegelungstaste Akku	13	Vorderer Handgriff

**SICHERHEIT**

**Allgemeine Sicherheitshinweise für Elektrowerkzeuge Lesen Sie alle Sicherheitshinweise und**

**WARNUNG!** Anweisungen. Versäumnisse bei der Einhaltung der Sicherheitshinweise und Anweisungen können elektrischen Schlag, Brand und/oder schwere Verletzungen verursachen. **Bewahren Sie alle Sicherheitshinweise und Anweisungen für die Zukunft auf.**

Der in den Sicherheitshinweisen verwendete Begriff „Elektrowerkzeug“ bezieht sich auf netzbetriebene Elektrowerkzeuge (mit Netzkabel) und auf akkubetriebene Elektrowerkzeuge (ohne Netzkabel).

**Arbeitsplatzsicherheit**  
 • Halten Sie Ihren Arbeitsbereich sauber und gut beleuchtet. Unordnung oder unbeleuchtete



Arbeitsbereiche können zu Unfällen führen.

- **Arbeiten Sie mit dem Elektrowerkzeug nicht in explosionsgefährdeter Umgebung, in der sich brennbare Flüssigkeiten, Gase oder Staube befinden.** Elektrowerkzeuge erzeugen Funken, die den Staub oder die Dämpfe entzünden können.
- **Halten Sie Kinder und andere Personen während der Benutzung des Elektrowerkzeugs fern.** Bei Ablenkung können Sie die Kontrolle über das Gerät verlieren.

#### Elektrische Sicherheit

- **Der Anschlussstecker des Elektrowerkzeuges muss in die Steckdose passen. Der Stecker darf in keiner Weise verändert werden. Verwenden Sie keine Adapterstecker gemeinsam mit schutzgeerdeten Elektrowerkzeugen.** Unveränderte Stecker und passende Steckdosen verringern das Risiko eines elektrischen Schlages.
- **Vermeiden Sie Körperkontakt mit geerdeten Oberflächen wie von Rohren, Heizungen, Herden und Kuhlschränken.** Es besteht ein erhöhtes Risiko durch elektrischen Schlag, wenn Ihr Körper geerdet ist.
- **Halten Sie Elektrowerkzeuge von Regen oder Nässe fern.** Das Eindringen von Wasser in ein Elektrowerkzeug erhöht das Risiko eines elektrischen Schlages.
- **Zweckentfremden Sie das Kabel nicht, um das Elektrowerkzeug zu tragen, aufzuhängen oder um den Stecker aus der Steckdose zu ziehen. Halten Sie das Kabel fern von Hitze, Öl, scharfen Kanten oder sich bewegenden Gerateteilen.** Beschädigte oder verwickelte Kabel erhöhen das Risiko eines elektrischen Schlages.
- **Wenn Sie mit einem Elektrowerkzeug im Freien arbeiten, verwenden Sie nur Verlängerungskabel, die auch für den Außenbereich geeignet sind.** Die Anwendung eines für den Außenbereich geeigneten Verlängerungskabels verringert das Risiko eines elektrischen Schlages.
- **Wenn der Betrieb des Elektrowerkzeuges in feuchter Umgebung nicht vermeidbar ist, verwenden Sie einen Fehlerstromschutzschalter.** Der Einsatz eines Fehlerstromschutzschalters vermindert das Risiko eines elektrischen Schlages.

#### Sicherheit von Personen

- **Seien Sie aufmerksam, achten Sie darauf, was Sie tun, und gehen Sie mit Vernunft an die Arbeit mit einem Elektrowerkzeug. Benutzen Sie kein Elektrowerkzeug, wenn Sie müde sind oder unter dem Einfluss von Drogen, Alkohol oder Medikamenten stehen.** Ein Moment der Unachtsamkeit beim Gebrauch des Elektrowerkzeuges kann zu ernsthaften Verletzungen führen.
- **Tragen Sie persönliche Schutzausrüstung und immer eine Schutzbrille.** Das Tragen persönlicher Schutzausrüstung, wie Staubmaske, rutschfeste Sicherheitsschuhe, Schutzhelm oder Gehörschutz, je nach Art und Einsatz des Elektrowerkzeuges, verringert das Risiko von Verletzungen.
- **Vermeiden Sie eine unbeabsichtigte Inbetriebnahme. Vergewissern Sie sich, dass das Elektrowerkzeug ausgeschaltet ist, bevor Sie es an die Stromversorgung und/oder den Akku anschließen, es aufnehmen oder tragen.** Wenn Sie beim Tragen des Elektrowerkzeuges den Finger am Schalter haben oder das Gerät eingeschaltet an die Stromversorgung anschließen, kann dies zu Unfällen führen.
- **Entfernen Sie Einstellwerkzeuge oder Schraubenschlüssel, bevor Sie das Elektrowerkzeug einschalten.** Ein Werkzeug oder Schlüssel, der sich in einem drehenden Gerateteil befindet, kann zu Verletzungen führen.
- **Vermeiden Sie eine abnormale Körperhaltung. Sorgen Sie für einen sicheren Stand und halten Sie jederzeit das**

**Gleichgewicht.** Dadurch können Sie das Elektrowerkzeug in unerwarteten Situationen besser kontrollieren.

- **Tragen Sie geeignete Kleidung. Tragen Sie keine weite Kleidung oder Schmuck. Halten Sie Haare, Kleidung und Handschuhe fern von sich bewegenden Teilen.** Lockere Kleidung, Schmuck oder lange Haare können von sich bewegenden Teilen erfasst werden.
- **Wenn Staubabsaug- und -auffangeinrichtungen montiert werden können, vergewissern Sie sich, dass diese angeschlossen sind und richtig verwendet werden.** Verwendung einer Staubabsaugung kann Gefährdungen durch Staub verringern.

#### Verwendung und Behandlung des Elektrowerkzeuges

- **Überlasten Sie das Gerät nicht. Verwenden Sie für Ihre Arbeit das dafür bestimmte Elektrowerkzeug.** Mit dem passenden Elektrowerkzeug arbeiten Sie besser und sicherer im angegebenen Leistungsbereich.
- **Benutzen Sie kein Elektrowerkzeug, dessen Schalter defekt ist.** Ein Elektrowerkzeug, das sich nicht mehr ein- oder ausschalten lässt, ist gefährlich und muss repariert werden.
- **Ziehen Sie den Stecker aus der Steckdose und/oder entfernen Sie den Akku, bevor Sie Geräteeinstellungen vornehmen, Zubehorteile wechseln oder das Gerät weglegen.** Diese Vorsichtsmaßnahme verhindert den unbeabsichtigten Start des Elektrowerkzeuges.
- **Bewahren Sie unbenutzte Elektrowerkzeuge ausserhalb der Reichweite von Kindern auf. Lassen Sie Personen das Gerät nicht benutzen, die mit diesem nicht vertraut sind oder diese Anweisungen nicht gelesen haben.** Elektrowerkzeuge sind gefährlich, wenn sie von unerfahrenen Personen benutzt werden.
- **Pflegen Sie Elektrowerkzeuge mit Sorgfalt. Kontrollieren Sie, ob bewegliche Teile einwandfrei funktionieren und nicht klemmen, ob Teile gebrochen oder so beschädigt sind, dass die Funktion des Elektrowerkzeuges beeinträchtigt ist. Lassen Sie beschädigte Teile vor dem Einsatz des Gerätes reparieren.** Viele Unfälle haben ihre Ursache in schlecht gewarteten Elektrowerkzeugen.
- **Halten Sie Schneidwerkzeuge scharf und sauber.** Sorgfältig gepflegte Schneidwerkzeuge mit scharfen Schneidkanten verklemmen sich weniger und sind leichter zu führen.
- **Verwenden Sie Elektrowerkzeug, Zubehör, Einsatzwerkzeuge usw. entsprechend diesen Anweisungen. Berücksichtigen Sie dabei die Arbeitsbedingungen und die auszuführende Tätigkeit.** Der Gebrauch von Elektrowerkzeugen für andere als die vorgesehenen Anwendungen kann zu gefährlichen Situationen führen.

#### Verwendung und Behandlung des Akkuwerkzeuges

- a) Laden Sie die Akkus nur in Ladegeräten auf, die vom Hersteller empfohlen werden. Für ein Ladegerät, das für eine bestimmte Art von Akkus geeignet ist, besteht Brandgefahr, wenn es mit anderen Akkus verwendet wird.
- b) Verwenden Sie nur die dafür vorgesehenen Akkus in den Elektrowerkzeugen. Der Gebrauch von anderen Akkus kann zu Verletzungen und Brandgefahr führen.
- c) Halten Sie den nicht benutzten Akku fern von



Büroklammern, Münzen, Schlüsseln, Nägeln, Schrauben oder anderen kleinen Metallgegenständen, die eine Überbrückung der Kontakte verursachen könnten. Ein Kurzschluss zwischen den Akkukontakten kann Verbrennungen oder Feuer zur Folge haben. d) Bei falscher Anwendung kann Flüssigkeit aus dem Akku austreten. Vermeiden Sie den Kontakt damit. Bei zufälligem Kontakt mit Wasser abspülen. Wenn die Flüssigkeit in die Augen kommt, nehmen Sie zusätzlich ärztliche Hilfe in Anspruch. Austretende Akkuflüssigkeit kann zu Hautreizungen oder Verbrennungen führen.

#### Service

- Lassen Sie Ihr Elektrowerkzeug nur von qualifiziertem Fachpersonal und nur mit Original-Ersatzteilen reparieren.

Damit wird sichergestellt, dass die Sicherheit des Elektrowerkzeuges erhalten bleibt.

#### Spezielle Sicherheitshinweise für das Gerät

##### 1) SPEZIELLE SICHERHEITSHINWEISE FÜR SÄBELSÄGEN

- Halten Sie das Elektrowerkzeug an den isolierten Griffflächen, wenn Sie Arbeiten ausführen, bei denen das Einsatzwerkzeug verborgene Stromleitungen treffen kann. Der Kontakt mit einer spannungsführenden Leitung kann auch metallene Geräteteile unter Spannung setzen und zu einem elektrischen Schlag führen.
- Halten Sie die Hände vom Sägebereich fern. Greifen Sie nicht unter das Werkstück. Bei Kontakt mit dem Sägeblatt besteht Verletzungsgefahr.
- Führen Sie das Elektrowerkzeug nur eingeschaltet gegen das Werkstück. Es besteht die Gefahr eines Rückschlages, wenn das Einsatzwerkzeug im Werkstück verkantet.
- Achten Sie darauf, dass die Fußplatte beim Sägen immer am Werkstück anliegt. Das Sägeblatt kann verkanten und zum Verlust der Kontrolle über das Elektrowerkzeug führen.
- Schalten Sie nach Beendigung des Arbeitsvorgangs das Elektrowerkzeug aus und ziehen Sie das Sägeblatt erst dann aus dem Schnitt, wenn dieses zum Stillstand gekommen ist. So vermeiden Sie einen Rückschlag und können das Elektrowerkzeug sicher ablegen.
- Verwenden Sie nur unbeschädigte, einwandfreie Sägeblätter. Verbogene oder unscharfe Sägeblätter können brechen, den Schnitt negativ beeinflussen oder einen Rückschlag verursachen.
- Bremsen Sie das Sägeblatt nach dem Ausschalten nicht durch seitliches Gegendrücken ab. Das Sägeblatt kann beschädigt werden, brechen oder einen Rückschlag verursachen.
- Spannen Sie das Material gut fest. Stützen Sie das Werkstück nicht mit der Hand oder dem Fuß ab. Berühren Sie keine Gegenstände oder den Erdboden mit der laufenden Säge. Es besteht Rückschlaggefahr.
- Verwenden Sie geeignete Suchgeräte, um verborgene Versorgungsleitungen aufzuspüren, oder fragen Sie die örtliche Versorgungsgesellschaft. Kontakt mit Elektroleitungen kann zu elektrischem Schlag und Feuer, Kontakt einer Gasleitung zur Explosion führen. Beschädigung einer Wasserleitung kann zu Sachbeschädigung und elektrischem Schlag führen.
- Halten Sie das Elektrowerkzeug beim Arbeiten fest mit beiden Händen und sorgen Sie für einen sicheren Stand. Das Elektrowerkzeug wird mit zwei Händen sicherer geführt.

- **Sichern Sie das Werkstück.** Ein mit Spannvorrichtungen oder Schraubstock festgehaltenes Werkstück ist sicherer gehalten als mit Ihrer Hand.
- **Warten Sie, bis das Elektrowerkzeug zum Stillstand gekommen ist, bevor Sie es ablegen.** Das Einsatzwerkzeug kann verkanten und zum Verlust der Kontrolle über das Elektrowerkzeug führen.
- **Sägen Sie keine Materialien (z. B. bleihaltige Farben und**

**Lacke oder asbesthaltiges Material), deren Stäube gesundheitsschädlich sein können.**

#### SPEZIELLE SICHERHEITSHINWEISE FÜR AKKUGERÄTE

- **Stellen Sie sicher, dass das Gerät ausgeschaltet ist, bevor Sie den Akku einsetzen.** Das Einsetzen eines Akkus in ein Elektrowerkzeug, das eingeschaltet ist, kann zu Unfällen führen.
- **Laden Sie Ihre Batterien nur im Innenbereich auf, weil das Ladegerät nur dafür bestimmt ist.** Gefahr durch elektrischen Schlag.
- **Um das Risiko eines elektrischen Schlags zu reduzieren, ziehen Sie den Stecker des Ladegeräts aus der Steckdose heraus, bevor Sie es reinigen.**
- **Setzen Sie den Akku nicht über längere Zeit starker Sonneneinstrahlung aus und legen Sie ihn nicht auf Heizkörpern ab.** Hitze schadet dem Akku und es besteht Explosionsgefahr.
- **Lassen Sie einen erwärmten Akku vor dem Laden abkühlen.**
- **Öffnen Sie den Akku nicht und vermeiden Sie eine mechanische Beschädigung des Akkus.** Es besteht die Gefahr eines Kurzschlusses und es können Dämpfe austreten, die die Atemwege reizen. Sorgen Sie für Frischluft und nehmen Sie bei Beschwerden zusätzlich ärztliche Hilfe in Anspruch.
- **Verwenden Sie keine nicht wiederaufladbaren Batterien.** Das Gerät könnte beschädigt werden.

#### RESTRISIKEN

Auch wenn Sie dieses Elektrowerkzeug vorschriftsmäßig bedienen, bleiben immer Restrisiken bestehen. Folgende Gefahren können im Zusammenhang mit der Bauweise und Ausführung dieses Elektrowerkzeugs auftreten:

- a) Lungenschäden, falls kein geeigneter Atemschutz getragen wird.
- b) Schnittverletzungen
- c) Gehörschäden, falls kein geeigneter Gehörschutz getragen wird.
- d) Gesundheitsschäden, die aus Hand-Arm-schwingungen resultieren, falls das Gerät über einen längeren Zeitraum verwendet wird oder nicht ordnungsgemäß geführt und gewartet wird.

## BEDIENUNG

3 | 4 | 5 | 6

## WARTUNG



Trennen Sie die Maschine vom Netz, wenn Sie am Mechanismus Wartungsarbeiten ausführen müssen. Die Maschinen sind von vornherein so entworfen, um während einer langen Zeit problemlos und mit minimaler Wartung zu funktionieren. Sie

Verlängern die Lebensdauer, indem Sie die Maschine regelmäßig reinigen und fachgerecht behandeln. Reinigen Sie das Maschinengehäuse regelmäßig mit einem weichen Tuch, vorzugsweise nach jedem Einsatz. Halten Sie die Lüfterschlitze frei von Staub und Schmutz. Entfernen Sie hartnäckigen Schmutz mit einem weichen Tuch, angefeuchtet mit Seifen wasser. Verwenden Sie keine Lösungsmittel wie Benzin, Alkohol, Ammonia, usw. Derartige Stoffe beschädigen die Kunststoffteile.

Die Maschine braucht keine zusätzliche Schmierung.

Wenden Sie sich in Störungsfällen, z.B. durch Verschleiß eines Teils, an Ihren örtlichen Vertragshändler.

## HINWEISE ZUM UMWELTSCHUTZ

Um Transportschäden zu verhindern, wird die Maschine in einer soliden Verpackung geliefert. Die Verpackung besteht weitgehend aus verwertbarem Material. Benutzen Sie also die Möglichkeit zum Recyclen der Verpackung. Bringen Sie bei Ersatz die alten Maschinen zu Ihren örtlichen WORLD-PRO TOOLS Vertragshändler. Er wird sich um eine umweltfreundliche Verarbeitung ihrer alten Maschine bemühen.

Li-ion-Akkus sind recycelbar. Geben Sie sie bei einer Entsorgungsstelle für chemische Abfälle ab, so daß die Akkus recycelt oder auf umweltfreundliche Weise entsorgt werden.



Alt-Elektrogeräte sind Wertstoffe, sie gehören daher nicht in den Hausmüll!

Wir möchten Sie daher bitten, uns mit Ihrem aktiven Beitrag beider Ressourcenschonung und beim Umweltschutz zu unterstützen und dieses Gerät bei den-falls vorhandeneingerichteten Rücknahmestellen abzugeben.

## KONFORMITÄTSERKLÄRUNG

Wir erklären in alleiniger Verantwortung, daß dieses Produkt mit den folgenden Normen oder normativen Dokumenten übereinstimmt: EN60745-1:2009+A11:2010; EN60745-2-11:2010; EN55014-1:2006/+A1 : 2009+A2:2011; EN55014-2:1997/+A1: 2001+A2:2008; gemäß den Bestimmungen der Richtlinien 2006/42/EEC, 2014/30/EEC.

GERÄUSCH/VIBRATION Gemessen gemäß EN 60745 beträgt der Schalldruckpegel dieses Gerätes <81 dB(A) und der Schalleistungspegel <92 dB(A) (Standard- abweichung: 3 dB), und die Vibration<7,5 m/s<sup>2</sup>.

# **Русский**

## БЕЗВОЗДУШНАЯ САБРАЛЬНАЯ ПИЛА

### ПРЕДПОЛАГАЕМОЕ ИСПОЛЬЗОВАНИЕ

Устройство подходит для легкой и средней распиловки древесины, пластика и гипсокартона. Если используется отдельно поставляемый пильный диск, также можно пропиливать металл. Устройство не подходит для коммерческого использования.

Любое другое использование, которое явно не одобрено в этих инструкциях, может привести к повреждению оборудования и представлять серьезную опасность для пользователя.

Оператор или пользователь несет ответственность за несчастные случаи или ущерб другим людям или их собственности. Изготовитель не несет ответственности за ущерб, вызванный нестандартным использованием или неправильной эксплуатацией.

### ТЕХНИЧЕСКИЕ ХАРАКТЕРИСТИКИ

# 1

### УСТРОЙСТВО

# 2

1	Лезвие пилы	2	Подставка
3	Держатель пильного диска	4	Зажимное кольцо
5	Кнопка регулировки подставки	7	Вентиляционный паз
8	Выключатель	9	Блокировка переключателя
10	Задняя ручка	11	Аккумулятор
12	Кнопка разблокировки - аккумулятор	13	Передняя рукоятка

### ТЕХНИКА БЕЗОПАСНОСТИ

## Общие указания по технике безопасности для электроинструментов

**⚠ ПРЕДУПРЕЖДЕНИЕ** Прочтите все указания и инструкции по технике безопасности. Несоблюдение указаний и инструкций по технике безопасности может стать причиной поражения электрическим током, пожара и тяжелых травм.

Сохраняйте эти инструкции и указания для будущего использования.

Использованное в настоящих инструкциях и указаниях понятие «электроинструмент» распространяется на электроинструмент с питанием от сети (с сетевым шнуром) и на аккумуляторный электроинструмент (без сетевого шнура).

### Безопасность рабочего места

- **Содержите рабочее место в чистоте и хорошо освещенным.** Беспорядок или неосвещенные участки рабочего места могут привести к несчастным случаям.

- **Не работайте с этим электроинструментом во взрывоопасном помещении, в котором находятся горючие жидкости, воспламеняющиеся газы или пыль.**

Электроинструменты искрят, что может привести к воспламенению пыли или паров.

- **Во время работы с электроинструментом не допускайте близко к Вашему рабочему месту детей и посторонних лиц.** Отвлечись, Вы можете потерять контроль над электроинструментом.

### Электробезопасность

- **Штепсельная вилка электроинструмента должна подходить к штепсельной розетке. Ни в коем случае не изменяйте штепсельную вилку. Не применяйте переходные штекеры для электроинструментов с защитным заземлением.** Неизменные штепсельные вилки и подходящие штепсельные розетки снижают риск поражения электрическим током.

- **Предотвращайте телесный контакт с заземленными поверхностями, как то: с трубами, элементами отопления, кухонными плитами и холодильниками.** При заземлении Вашего тела повышается риск поражения электрическим током.

- **Защищайте электроинструмент от дождя и сырости.** Проникновение воды в электроинструмент повышает риск поражения электрическим током.

- **Не разрешается использовать шнур не по назначению, например, для транспортировки или подвески электроинструмента, или для вытягивания вилки из штепсельной розетки. Защищайте шнур от воздействия высоких температур, масла, острых кромок или подвижных частей электроинструмента.** Поврежденный или спутанный шнур повышает риск поражения электрическим током.

- **При работе с электроинструментом под открытым небом применяйте пригодные для этого кабели-удлинители.** Применение пригодного для работы под открытым небом кабеля-удлинителя снижает риск поражения электрическим током.

- **Если невозможно избежать применения электроинструмента в сыром помещении, подключайте электроинструмент через устройство защитного отключения.** Применение устройства защитного отключения снижает риск электрического поражения.

### Безопасность людей

- **Будьте внимательными, следите за тем, что Вы делаете, и продуманно начинайте работу с электроинструментом. Не пользуйтесь электроинструментом в усталом состоянии или если Вы находитесь в состоянии наркотического или алкогольного опьянения или под воздействием лекарств.** Один момент невнимательности при работе с электроинструментом может привести к серьезным травмам.

- **Применяйте средства индивидуальной защиты и всегда защитные очки.** Использование средств индивидуальной

защиты, как то: защитной маски, обуви нескользящей подошве, защитного шлема или средств защиты органов слуха, – в зависимости от вида работы с электроинструментом снижает риск получения травм.

- **Предотвращайте непреднамеренное включение электроинструмента.** Перед

подключением электроинструмента к электропитанию и/или аккумулятору убедитесь в выключенном состоянии электроинструмента. Удержание пальца на выключателе при транспортировке электроинструмента и подключение к сети питания включенного электроинструмента чревато несчастными случаями.

- **Убирайте установочный инструмент или гаечные ключи до включения электроинструмента.** Инструмент или ключ, находящийся во вращающейся части электроинструмента, может привести к травмам.

- **Не принимайте неестественное положение корпуса тела. Всегда занимайте устойчивое положение и сохраняйте равновесие.** Благодаря этому Вы можете лучше контролировать электроинструмент в неожиданных ситуациях.

- **Носите подходящую рабочую одежду. Не носите широкую одежду и украшения. Держите волосы, одежду и рукавицы вдали от движущихся частей.** Широкая одежда, украшения или длинные волосы могут быть затянуты вращающимися частями.

- **При наличии возможности установки пылеотсасывающих и пылесборных устройств проверяйте их присоединение и правильное использование.** При применении пылеотсаса может снизиться опасность, создаваемая пылью. Применение электроинструмента и обращение с ним

- **Не перегружайте электроинструмент. Используйте для Вашей работы предназначенный для этого электроинструмент.** С подходящим электроинструментом Вы работаете лучше и надежнее в указанном диапазоне мощности.

- **Не работайте с электроинструментом при неисправном выключателе.** Электроинструмент, который не поддается включению или выключению, опасен и должен быть отремонтирован.

- **До начала наладки электроинструмента, перед началом работы принадлежностей и прекращением работы отключайте штепсельную вилку от розетки сети и/или выньте аккумулятор.** Эта мера предосторожности предотвращает непреднамеренное включение электроинструмента.

- **Храните электроинструменты в недоступном для детей месте. Не разрешайте пользоваться электроинструментом лицам, которые не знакомы с ним или не читали настоящих инструкций.** Электроинструменты опасны в руках неопытных лиц.

- **Тщательно ухаживайте за электроинструментом. Проверяйте безупречную функцию и ход движущихся частей электроинструмента, отсутствие поломок или повреждений, отрицательно влияющих на функцию электроинструмента.** Поврежденные части должны быть отремонтированы до использования электроинструмента. Плохое

обслуживание электроинструментов является причиной большого числа несчастных случаев.

- **Держите режущий инструмент в заточенном и чистом состоянии.** Заботливо ухоженные режущие инструменты с острыми режущими кромками режут и не заклиниваются и их легче вести.

- **Применяйте электроинструмент, принадлежности, рабочие инструменты и т.п. в соответствии с настоящими инструкциями.** Учитывайте при этом рабочие условия и выполняемую работу. Использование электроинструментов для непредусмотренных работ может привести к опасным ситуациям.

#### Сервис

- **Ремонт Вашего электроинструмента поручайте только квалифицированному персоналу и только с применением оригинальных запасных частей.** Этим обеспечивается безопасность электроинструмента.

#### Указания по технике безопасности для сабельных пил

- **При выполнении работ, при которых рабочий инструмент может задеть скрытую электропроводку или собственный сетевой кабель, держите электроинструмент за изолированные ручки.** Контакт с проводкой под напряжением может привести к попаданию под напряжение металлических частей электроинструмента и к поражению электротоком.

- **Не подставляйте руки в зону пиления. Не подсовывайте руки под заготовку.** При контакте с пильным полотном возникает опасность травмирования.

- **Подводите электроинструмент к детали только во включенном состоянии.** В противном случае возникает опасность обратного удара при заклинивании рабочего инструмента в детали.

- **Следите за тем, чтобы при работе опорная плита 2 всей поверхностью прилегала к детали.** Пильное полотно может заесть и привести к потере контроля над электроинструментом.

- **По окончании рабочей операции выключите электроинструмент; вытягивайте пильное полотно из прорези только после его полной остановки.** Этим Вы предотвратите

рикошет и можете после этого без каких-либо рисков положить электроинструмент.

- **Используйте только неповрежденные, безупречные пильные полотна.** Изогнутые или затупившиеся пильные полотна могут переломиться, отрицательно сказаться на качестве распила или вызвать рикошет.

- **Не затормаживайте пильное полотно после выключения боковым прижатием.** Это может повредить пильное полотно, обломать его или привести к рикошету.

- **Надежно закрепляйте материал. Не опирайтесь на таль на руку или ногу. Не прикасайтесь работающей пилой к предметам или к земле.** Опасность обратного удара.

- **Используйте соответствующие металлоискатели для нахождения спрятанных в стене труб или проводки или обращайтесь за справкой в местное коммунальное предприятие.** Контакт с электропроводкой может привести к пожару и поражению электротоком. Повреждение газопровода может привести к взрыву. Повреждение водопровода ведет к нанесению материального ущерба или может вызвать поражение электротоком.

- **Всегда держите электроинструмент во время работы обеими руками, заняв предварительно устойчивое положение.** Двумя руками Вы работаете более надежно с электроинструментом.

- **Закрепляйте заготовку.** Заготовка, установленная в зажимное приспособление или в тиски, удерживается более надежно, чем в Вашей руке.

- **Выждите полной остановки электроинструмента и только после этого выпускайте его из рук.** Рабочий инструмент может заесть, и это может привести к потере контроля над электроинструментом.

## ЭКСПЛУАТАЦИЯ

3 | 4 | 5 | 6

## ТЕХНИЧЕСКОЕ ОБСЛУЖИВАНИЕ И УХОД



Перед техническим обслуживанием отключайте инструмент от аккумулятора!

- Каждый раз по окончании работы рекомендуется очищать корпус инструмента и вентиляционные отверстия от грязи и пыли мягкой тканью или салфеткой. Не используйте для устранения загрязнений растворители: бензин, спирт, аммиачные растворы и т.п. Применение растворителей может привести к повреждению корпуса инструмента.
- Инструмент не требует дополнительной смазки.
- В случае неисправностей обратитесь в Службу сервиса.

## УКАЗАНИЯ ПО ЗАЩИТЕ ОКРУЖАЮЩЕЙ СРЕДЫ



Li-ion аккумуляторы подлежат вторичной переработке. Просим сдавать их по окончании срока их службы в ближайшую специализированную организацию.

Старые электроприборы подлежат вторичной переработке и поэтому не могут быть утилизированы с бытовыми отходами! Поэтому мы хотели бы попросить Вас активно поддержать нас в деле экономии ресурсов и защиты окружающей среды и сдать этот прибор в приемный пункт утилизации (если таковой имеется).

## ЗАЯВЛЕНИЕ О СООТВЕТСТВИИ

Мы с полной ответственностью заявляем, что настоящее изделие соответствует следующим стандартам и нормативным документам: EN60745-1:2009+A11:2010; EN60745-2-5:2010; EN55014-1:2006/+A1: 2009+A2:2011; EN55014-2:1997/+A1: 2001+A2:2008; - согласно правилам: 2006/42/ЕЕС, 2014/30/ЕЕС.

**ШУМ И ВИБРАЦИЯ** По результатам измерений в соответствии с EN60745 уровень звукового давления данного устройства составляет <85 дБ(А), уровень шум составляет <96 дБ(А), вибрация равна <5,33 м/с<sup>2</sup>.

# ES Español

## SIERRA DE SABLE RECARGABLE

### USO PREVISTO

El aparato está previsto para realizar trabajos de serrado ligeros y medios en madera, material sintético y placas de yeso encartonado. Si se utiliza la hoja de sierra que se puede adquirir por separado, también se pueden serrar metales. Este aparato no es idóneo para fines profesionales.

Cada utilización divergente que no se menciona expresamente en estas instrucciones, puede causar daños en el aparato y presentar un peligro serio para el usuario.

El operador o usuario asume la responsabilidad para accidentes o daños de otras personas o bien de su propiedad. El fabricante no se responsabiliza por daños causados por el uso contrario al previsto o por la operación incorrecta.

### CARACTERÍSTICAS TÉCNICAS

## 1









### INFORMACION SOBRE RUIDOS Y VIBRACIONES

El nivel de vibraciones indicado en estas instrucciones ha sido determinado según el procedimiento de medición fijado en la norma EN 60745 y puede servir como base de comparación con otras herramientas eléctricas. También es adecuado para estimar provisionalmente la sollicitación experimentada por las vibraciones.

El nivel de vibraciones indicado ha sido determinado para las aplicaciones principales de la herramienta eléctrica. Por ello, el nivel de vibraciones puede ser diferente si la herramienta eléctrica se utiliza para otras aplicaciones, con accesorios diferentes, con útiles divergentes, o si el mantenimiento de la misma fuese deficiente. Ello puede suponer un aumento drástico de la sollicitación por vibraciones durante el tiempo total de trabajo.

Fije unas medidas de seguridad adicionales para proteger al usuario de los efectos por vibraciones, como por ejemplo: Mantenimiento de la herramienta eléctrica y de los útiles, conservar calientes las manos, organización de las secuencias de trabajo.

### EXPLICACIÓN DE LA SIMBOLOGÍA

	¡Cuidado!		Si el cable de red está dañado, enredado o cortado, desenchúfelo inmediatamente de la red eléctrica. Antes de manipular el aparato retire el enchufe de la red eléctrica.
	Lea las instrucciones de uso		Póngase protección en los oídos.
	Usar protección para ojos		Lleve una mascarilla protectora
	Máquinas no deben ir a la basura doméstica		Clase de protección II

### ELEMENTOS DE LA HERRAMIENTA

## 2

1	Hoja de sierra	2	Placa base
3	Alojamiento de la hoja de sierra	4	Anillo de sujeción
5	Botón de ajuste placa base	7	Rejilla de ventilación
8	Interruptor de encendido/apagado	9	Bloqueo de encendido
10	Asidero trasero	11	Batería
12	Tecla de desbloqueo batería	13	Asidero delantero

### SEGURIDAD



## Advertencias de peligro generales para herramientas eléctricas

**⚠️ ADVERTENCIA** Lea íntegramente estas advertencias de peligro e instrucciones. En caso de no atenerse a las advertencias de peligro e instrucciones siguientes, ello puede ocasionar una descarga eléctrica, un incendio y/o lesión grave. **Guardar todas las advertencias de peligro e instrucciones para futuras consultas.**

El término herramienta eléctrica empleado en las siguientes advertencias de peligro se refiere a herramientas eléctricas de conexión a la red (con cable de red) y a herramientas eléctricas accionadas por acumulador (o sea, sin cable de red).

### Seguridad del puesto de trabajo

- **Mantenga limpio y bien iluminado su puesto de trabajo.**

El desorden o una iluminación deficiente en las áreas de trabajo pueden provocar accidentes.

- **No utilice la herramienta eléctrica en un entorno con peligro de explosión, en el que se encuentren combustibles líquidos, gases o material en polvo.** Las herramientas eléctricas producen chispas que pueden llegar a inflamar los materiales en polvo o vapores.

- **Mantenga alejados a los niños y otras personas de su puesto de trabajo al emplear la herramienta eléctrica.**

Una distracción le puede hacer perder el control sobre la herramienta eléctrica.

### Seguridad eléctrica

- **El enchufe de la herramienta eléctrica debe corresponder a la toma de corriente utilizada. No es admisible modificar el enchufe en forma alguna. No emplear adaptadores en herramientas eléctricas dotadas con una toma de tierra.** Los enchufes sin modificar adecuados a las respectivas tomas de corriente reducen el riesgo de una descarga eléctrica.

- **Evite que su cuerpo toque partes conectadas a tierra como tuberías, radiadores, cocinas y refrigeradores.** El riesgo a quedar expuesto a una sacudida eléctrica es mayor si su cuerpo tiene contacto con tierra.

- **No exponga la herramienta eléctrica a la lluvia y evite que penetren líquidos en su interior.** Existe el peligro de recibir una descarga eléctrica si penetran ciertos líquidos en la herramienta eléctrica.

- **No utilice el cable de red para transportar o colgar la herramienta eléctrica, ni tire de él para sacar el enchufe de la toma de corriente. Mantenga el cable de red alejado del calor, aceite, esquinas cortantes o piezas móviles.** Los cables de red dañados o enredados pueden provocar una descarga eléctrica.

- **Al trabajar con la herramienta eléctrica a la intemperie utilice solamente cables de prolongación apropiados para su uso en exteriores.** La utilización de un cable de prolongación adecuado para su uso en exteriores reduce el riesgo de una descarga eléctrica.

- **Si fuese imprescindible utilizar la herramienta eléctrica en un entorno húmedo, es necesario conectarla a través de un fusible diferencial.** La aplicación de un fusible diferencial reduce el riesgo a exponerse a una descarga eléctrica.

### Seguridad de personas

- **Este atento a lo que hace y emplee la herramienta eléctrica con prudencia. No utilice la herramienta eléctrica si estuviese cansado, ni tampoco después de haber consumido alcohol, drogas o medicamentos.** El no estar atento durante el uso de la herramienta eléctrica puede provocarle serias lesiones.

- **Utilice un equipo de protección personal y en todo caso unas gafas de protección.** El riesgo a lesionarse se reduce considerablemente si, dependiendo del tipo y la aplicación de la herramienta eléctrica empleada, se utiliza un equipo de protección adecuado como una mascarilla antipolvo, zapatos de

seguridad con suela antideslizante, casco, o protectores auditivos.

- **Evite una puesta en marcha fortuita. Asegurarse de que la herramienta eléctrica este desconectada antes de conectarla a la toma de corriente y/o al montar el acumulador, al recogerla, y al transportarla.** Si transporta la herramienta eléctrica sujetándola por el interruptor de conexión/desconexión, o si alimenta la herramienta eléctrica estando esta conectada, ello puede dar lugar a un accidente.

- **Retire las herramientas de ajuste o llaves fijas antes de conectar la herramienta eléctrica.** Una herramienta de ajuste o llave fija colocada en una pieza rotante puede producir lesiones al poner a funcionar la herramienta eléctrica.

- **Evite posturas arriesgadas. Trabaje sobre una base firme y mantenga el equilibrio en todo momento.** Ello le permitirá controlar mejor la herramienta eléctrica en caso de presentarse una situación inesperada.

- **Lleve puesta una vestimenta de trabajo adecuada. No utilice vestimenta amplia ni joyas. Mantenga su pelo, vestimenta y guantes alejados de las piezas móviles.** La vestimenta suelta, el pelo largo y las joyas se pueden enganchar con las piezas en movimiento.

- **Siempre que sea posible utilizar unos equipos de aspiración o captación de polvo, asegúrese que estos estén montados y que sean utilizados correctamente.** El empleo de estos equipos reduce los riesgos derivados del polvo.

### Uso y trato cuidadoso de herramientas eléctricas

- **No sobrecargue la herramienta eléctrica. Use la herramienta eléctrica prevista para el trabajo a realizar.** Con la herramienta adecuada podrá trabajar mejor y más seguro dentro del margen de potencia indicado.

- **No utilice herramientas eléctricas con un interruptor defectuoso.** Las herramientas eléctricas que no se puedan conectar o desconectar son peligrosas y deben hacerse reparar.

- **Saque el enchufe de la red y/o desmonte el acumulador antes de realizar un ajuste en la herramienta eléctrica, cambiar de accesorio o al guardar la herramienta eléctrica.** Esta medida preventiva reduce el riesgo a conectar accidentalmente la herramienta eléctrica.

- **Guarde las herramientas eléctricas fuera del alcance de los niños. No permita la utilización de la herramienta eléctrica a aquellas personas que no estén familiarizadas con su uso o que no hayan leído estas instrucciones.** Las herramientas eléctricas utilizadas por personas inexpertas son peligrosas.

- **Cuide la herramienta eléctrica con esmero. Controle si funcionan correctamente, sin atascarse, las partes móviles de la herramienta eléctrica, y si existen partes rotas o deterioradas que pudieran afectar al funcionamiento de la herramienta eléctrica. Haga reparar estas piezas defectuosas antes de volver a utilizar la herramienta eléctrica.** Muchos de los accidentes se deben a herramientas eléctricas con un mantenimiento deficiente.

- **Mantenga los útiles limpios y afilados.** Los útiles mantenidos correctamente se dejan guiar y controlar mejor.

- **Utilice la herramienta eléctrica, accesorios, útiles, etc. de acuerdo a estas instrucciones, considerando en ello las condiciones de trabajo y la tarea a realizar.** El uso de herramientas eléctricas para trabajos

diferentes de aquellos para los que han sido concebidas puede resultar peligroso.

### Uso y manejo de la herramienta inalámbrica

- Cargue la batería exclusivamente en los cargadores recomendados por el fabricante. Utilizar un cargador con una batería que no le corresponde entraña peligro de incendios.
- Utilice exclusivamente las baterías indicadas para las herramientas eléctricas. El uso de otras baterías puede provocar lesiones y peligro de incendios.
- Mantenga la batería que no utilice alejada de grapas, monedas, llaves, clavos, tornillos u otros pequeños objetos de metal que puedan provocar un puenteado de los contactos. Un cortocircuito entre los contactos de la batería puede provocar quemaduras o incendios.
- Un uso incorrecto puede provocar una fuga de líquidos en la batería. Evite el contacto con dicho líquido. En caso de contacto accidental, lave la zona afectada con agua. Si el líquido entra en contacto con los ojos, busque también asistencia médica. El líquido derramado de la batería puede causar irritaciones cutáneas o quemaduras.

### Servicio

• **Unicamente haga reparar su herramienta electrica por un profesional, empleando exclusivamente piezas de repuesto originales.** Solamente asi se mantiene la seguridad de la herramienta electrica.

### Advertencias especiales relativas a la seguridad del aparato

#### 1) INDICACIONES DE SEGURIDAD ESPECIALES PARA SIERRAS DE SABLE

- **Sujete la herramienta electronica de las empuñaduras aisladas cuando realice trabajos en los que la herramienta pueda entrar en contacto con líneas de cableado no visibles.** El contacto con un conducto bajo tensión puede transmitir la tensión a las partes metálicas del aparato y provocar una descarga eléctrica.
- **Mantenga las manos alejadas de la zona donde vaya a serrar. No coloque las manos debajo de la pieza de labor.** Si entra en contacto con la hoja de sierra existe peligro de lesión.
- **Lleve la herramienta electronica hacia la pieza de labor solo cuando esté en funcionamiento.** Existe el peligro de que rebote si la herramienta que se está utilizando se queda bloqueada en la pieza de labor.
- **Procure que la placa base esté colocada siempre sobre la pieza de labor cuando se está serrando.** La hoja de sierra puede quedar bloqueada y provocar la pérdida de control de la herramienta electrónica.
- **Cuando haya terminado de trabajar, apague la herramienta electrónica y, cuando la hoja de sierra está parada, retírela del corte.** Así evitará que rebote y podrá soltar la herramienta electrónica de manera segura.
- **Solo utilice hojas de sierra que estén intactas y en perfecto estado.** Las hojas de sierra que estén dobladas o no afiladas se pueden romper, influir negativamente sobre el corte o provocar un rebote.
- **Cuando haya apagado el aparato, no frene la hoja de sierra ejerciendo contrapresión lateral.** La hoja de sierra se puede dañar, romper o provocar que rebote.
- **Sujete muy bien el material. No sostenga la pieza de labor ni con la mano ni con el pie. No toque ningún objeto o el suelo con la sierra en funcionamiento.** Existe peligro de que rebote.
- **Utilice detectores apropiados para localizar redes de suministro de agua o de electricidad, o pregunte en la empresa de suministro local.** Entrar en contacto con conductos eléctricos puede provocar una descarga eléctrica y

fuego, el contacto con un conducto de gas puede originar una explosión. Dañar un conducto de agua puede provocar daños materiales y una descarga eléctrica.

- **Mientras esté trabajando sujete la herramienta electrónica con ambas manos y procure estar en una posición segura.** Con las dos manos, la herramienta electrónica se dirige con más seguridad.
- **Fije la pieza de labor.** Es más seguro sujetar la pieza de labor con un dispositivo de sujeción o un tornillo de banco que con las manos.
- **Espere hasta que la herramienta electrónica se pare antes de soltarla.** La herramienta intercambiable puede quedar bloqueada y provocar la pérdida de control de la herramienta electrónica.
- **No sierre materiales cuyo polvo puede ser perjudicial para la salud (p.ej. colores y lacas que contengan plomo o material que pueda contener asbesto).**

### INSTRUCCIONES ESPECIALES DE SEGURIDAD PARA APARATOS CON BATERÍA RECARGABLE

- Asegúrese que el aparato está apagado antes de insertar la batería.** Si mientras está encendida la herramienta eléctrica introduce la batería pueden producirse accidentes.
- Las baterías solo deben cargarse en espacios interiores porque es para lo que está previsto el cargador.**
- Para reducir el riesgo de descarga eléctrica, retire el enchufe del cargador de la toma de corriente antes de limpiarlo.**
- No exponga las pilas recargables, la herramienta eléctrica o el aparato nunca durante un tiempo prolongado a una radiación solar demasiado intensa, y tampoco las coloque encima de radiadores.** El calor es dañino para las pilas recargables y existe entonces peligro de explosión.
- Si la pila recargable está caliente, antes de cargarla, hay que dejar que se enfríe.**
- No abra nunca la pila recargable y evite que sufra cualquier tipo de desperfecto mecánico.** Existe peligro de cortocircuito y pueden emanar gases que son irritantes para las vías respiratorias. Procure hacer llegar aire fresco y solicite además ayuda médica si tuviese alguna dolencia.

### RIESGOS RESIDUALES

Aunque usted maneje esta herramienta eléctrica de acuerdo a las normas, siempre permanecen riesgos residuales. En relación con la forma constructiva y el acabado de esta herramienta eléctrica, pueden presentarse los siguientes riesgos:

- Daños en los pulmones, si no se utiliza mascarilla;
- Cortaduras
- Daños auditivos, en caso de no llevar protección para los oídos
- Daños para la salud, derivados de las vibraciones transmitidas al sistema manobrazo, en caso de que el aparato se utilice durante un tiempo prolongado, no se lleve de forma correcta o no esté en las condiciones de mantenimiento debidas.

## MANEJO

3 | 4 | 5 | 6

## MANTENIMIENTO

 Asegúrese de que la máquina no está conectada cuando vaya a realizar tareas de mantenimiento en el motor. Las máquinas han sido diseñadas para poder funcionar durante un largo período de tiempo con un mínimo de mantenimiento. La máquina funcionará de manera satisfactoria y continuada, siempre que la cuide adecuadamente y la limpie con regularidad. Mantenga limpias las ranuras de ventilación de la máquina para evitar que se recaliente el motor. Limpie regularmente la cubierta de la máquina con un paño suave, preferiblemente después de cada uso. Mantenga las ranuras de ventilación limpias. Si no sale la suciedad, utilice un paño suave humedecido con agua de jabón. No utilice nunca disolventes como petróleo, alcohol, amoníaco, etc. Estos disolventes pueden dañar las partes de plástico. La máquina no requiere lubricación adicional. Si se produce algún fallo, por ejemplo, por desgaste de alguna pieza, póngase en contacto con el distribuidor de su zona.

## ADVERTENCIA PARA LA PROTECCIÓN DEL MEDIO AMBIENTE



Para que la máquina no sufra daños durante su transporte, viene guardada en un fuerte embalaje. Casi todos los materiales del embalaje son reciclables. Lleve estos materiales a un centro de reciclado adecuado. Cuando ya no quiera su máquina, llévesela al distribuidor de su zona. Allí la reciclarán sin dañar el medio ambiente. Los acumuladores de Li-ion son reciclables. Dépositelos en un punto de recogida de residuos químicos para que los acumuladores puedan reciclarse o eliminarse ecológicamente.

¡Los aparatos eléctricos desechables son materiales que no son parte de la basura doméstica! Por ello pedimos para que nos ayude a contribuir activamente en el ahorro de recursos y en la protección del medio ambiente entregando este aparato en los puntos de recogida existentes.

## DECLARACIÓN DE CONFORMIDAD

Declaramos bajo nuestra sola responsabilidad que este producto está en conformidad con las normas o documentos normalizados siguientes: EN60745-1:2009+A11:2010; EN60745-2-11:2010; EN55014-1:2006/+A1: 2009/+A2:2011; EN55014-2:1997/+A1: 2001/+A2:2008; de acuerdo con las regulaciones 2006/42/EEC, 2014/30/EEC.

RUIDOS/VIBRACIONES Medido según EN60745 el nivel de la presión acústica de esta herramienta se eleva a <81 dB(A) y el nivel de la potencia acústica <92 dB(A) (desviación estándar: 3 dB), y la vibración a <7,5 m/s<sup>2</sup> (método brazo-mano).

PT

## Português

### SERROTE ELÉTRICO COM BATERIA

#### UTILIZAÇÃO CORRETA

O dispositivo é adequado para trabalhos leves e moderados de serração em madeira, plástico e gesso cartonado. Ao utilizar uma folha de serrote disponível separadamente, é possível serrar metal.

Este aparelho não é adequado para uso comercial. Qualquer outro uso contrário àquele que foi autorizado pode levar a danos no aparelho e constituir um perigo sério para o seu utilizador.

O operador ou utilizador do aparelho são responsáveis por acidentes ou lesões que possam ocorrer a terceiros ou a seus bens. O fabricante não se responsabiliza pelos danos causados pela utilização abusiva ou pelo uso indevido do aparelho.

#### CARACTERÍSTICAS TÉCNICAS

1









#### INFORMAÇÕES SOBRE RUIDO E VIBRAÇÃO:

O nível de ruído indicado nas instruções foi medido através de um processo de medição segundo a norma EN60745 e pode ser utilizado como termo de comparação entre aparelhos. O valor de emissão de ruído também pode ser utilizado para uma avaliação preliminar da exposição. O nível de ruído altera de acordo com a aplicação da ferramenta elétrica, excedendo, em alguns casos, o valor indicado. O grau de vibração pode ser subestimado quando a ferramenta é utilizada frequentemente desta forma.

**Nota:** Para uma avaliação exacta do grau de vibração durante um determinado período de trabalho, deve-se também ter em conta os períodos de tempo em que o aparelho está desligado ou está ligado, mas não está a ser utilizado. Isto pode

#### EXPLICACIÓN DE LA SIMBOLOGÍA



	¡Cuidado!		Si el cable de red está dañado, enredado o cortado, desenchúfelo inmediatamente de la red eléctrica. Antes de manipular el aparato retire el enchufe de la red eléctrica.
	Lea las instrucciones de uso		Póngase protección en los oídos.
	Usar protección para ojos		Lleve una mascarilla protectora
	Máquinas no deben ir a la basura doméstica		Clase de protección II

## ELEMENTOS DA FERRAMENTA

### 2

1	Folha do serrote	2	Placa de base
3	Encaixe da folha do serrote	4	Anel de mandril
5	Botão de ajuste da placa de base	7	Aberturas de ventilação
8	Interruptor de ligar/desligar	9	Bloqueio de ativação
10	Punho traseiro	11	Bateria
12	Botão de desbloqueio da bateria	13	Punho dianteiro

## SEGURANÇA

**Guarde todas as instruções de segurança e indicações para futuras consultas.**

O conceito "ferramenta elétrica", utilizado nas instruções de segurança, refere-se a ferramentas elétricas operadas por rede elétrica (com cabo de alimentação) e a ferramentas elétricas operadas por acumulador (sem cabo de alimentação).

### 1. Segurança no local de trabalho

- Mantenha o seu local de trabalho limpo e bem iluminado. Desarrumação e áreas de trabalho pouco iluminadas podem causar acidentes.
- Não trabalhe com a ferramenta elétrica em atmosferas potencialmente explosivas, onde se encontram líquidos, gases ou poeiras inflamáveis. As ferramentas elétricas originam faíscas que podem inflamar poeiras e vapores.
- Durante a utilização da ferramenta elétrica, mantenha crianças e outras pessoas afastadas. Em caso de distração pode perder o controlo do aparelho.

### 2. Segurança elétrica

- A ficha de ligação da ferramenta elétrica tem de ser adequada à tomada. A ficha não pode, de forma alguma, ser alterada. Não utilize quaisquer fichas de adaptadores em conjunto com ferramentas elétricas com proteção de ligação à terra. Fichas inalteradas e tomadas adequadas reduzem o risco de choque elétrico.
- Evite o contacto físico com superfícies ligadas à terra, como tubos, aquecimentos, fogões e frigoríficos. Existe um risco elevado de choque elétrico, se o seu corpo estiver ligado à terra.
- Mantenha as ferramentas elétricas afastadas de chuva ou humidade. A infiltração de água num aparelho elétrico aumenta o risco de choque elétrico.
- Não utilize o cabo para um fim diferente do previsto, p. ex. para transportar, pendurar a ferramenta elétrica ou puxar a ficha da tomada. Mantenha o cabo afastado de calor, óleo, arestas afiadas ou peças do aparelho móveis. Cabos danificados ou enrolados aumentam o risco de choque elétrico.

e) Se trabalhar com uma ferramenta elétrica ao ar livre, utilize apenas extensões que também sejam adequadas para o exterior. A utilização de uma extensão adequada para o exterior diminui o risco de choque elétrico.

f) Se não for possível evitar a utilização da ferramenta elétrica num ambiente húmido, utilize um disjuntor diferencial residual. A utilização de um disjuntor diferencial residual reduz o risco de choque elétrico.

### 3. Segurança de pessoas

- Esteja sempre atento, observe o que está a fazer e utilize a ferramenta elétrica de forma sensata. Não utilize uma ferramenta elétrica se estiver cansado, com sono ou sob a influência de drogas, álcool ou medicamentos. Um momento de distração durante a utilização da ferramenta elétrica pode causar ferimentos graves.
- Use o equipamento de proteção individual e sempre óculos de proteção. O uso do equipamento de proteção individual, como máscara de proteção antipoeiras, calçado de segurança antiderrapante, capacete de proteção ou protetores auriculares, de acordo com o tipo e a aplicação da ferramenta elétrica, reduz o risco de ferimentos.
- Evite uma colocação em funcionamento involuntária. Certifique-se de que a ferramenta elétrica se encontra desligada antes de a ligar à fonte de alimentação e/ou ao acumulador, elevar ou transportar. Se, durante o transporte da ferramenta elétrica, tiver o dedo no interruptor ou ligar o aparelho a uma fonte de alimentação quando este já se encontra ligado, podem ocorrer acidentes.
- Retire as ferramentas de ajuste ou a chave de parafusos antes de ligar a ferramenta elétrica. Uma ferramenta ou uma chave numa parte rotativa do aparelho pode causar ferimentos.
- Evite uma postura corporal incorreta. Assegure uma posição estável e mantenha sempre o equilíbrio. Desta

forma, consegue controlar melhor a ferramenta elétrica em situações inesperadas.

f) Use vestuário adequado. Não use roupas largas ou joias. Mantenha o cabelo, o vestuário e as luvas afastados das peças móveis. Vestuário solto, joias ou cabelos compridos podem ser recolhidos pelas peças móveis.

g) Se existir a possibilidade de montar aparelhos de aspiração ou recolha de pó, certifique-se de que são ligados e utilizados corretamente. A utilização de um aparelho de aspiração de pó pode reduzir eventuais perigos devido a pó.

#### 4. Utilização e conservação da ferramenta elétrica

a) Não sobrecarregue o aparelho. Utilize a ferramenta elétrica apropriada para o seu trabalho. Com a ferramenta elétrica adequada, trabalhará melhor e de forma mais segura na respetiva área de trabalho.

b) Não utilize qualquer ferramenta elétrica, cujo interruptor esteja avariado. Uma ferramenta elétrica que não se consegue ligar nem desligar constitui perigo e tem de ser reparada.

c) Retire a ficha da tomada e/ou o acumulador antes de realizar ajustes no aparelho, substituir acessórios ou se não estiver a utilizar o aparelho. Esta medida de segurança evita o arranque involuntário da ferramenta elétrica.

d) Guarde as ferramentas elétricas que não estão a ser utilizadas fora do alcance das crianças. Não autorize a utilização do aparelho por pessoas que não estejam familiarizadas com ele ou que não tenham lido estas instruções. Equipamentos elétricos são perigosos quando utilizados por pessoas inexperientes.

e) Tratar o equipamento eléctrico com cuidado. Controlar se as partes móveis estão a funcionar perfeitamente e não emperram, e se há peças quebradas ou avariadas que afectem o funcionamento do equipamento eléctrico. Solicitar a reparação de peças danificadas antes de utilizar o aparelho. Muitos acidentes são causados por equipamentos eléctricos mal cuidados.

f) Conservar as ferramentas de corte afiadas e limpas. Ferramentas de corte tratadas cuidadosamente e com gumes afiados emperram menos e são mais fáceis de manejar.

g) Utilizar o equipamento eléctrico, os acessórios, as ferramentas de aplicação, etc. segundo as instruções aqui indicadas. Para isso, considerar as condições de trabalho e a actividade a ser executada. A utilização de equipamentos eléctricos para outras aplicações além daquelas especificadas pode causar situações perigosas.

h) Segure o aparelho pelas superfícies isoladas do punho, quando realizar trabalhos, nos quais a ferramenta utilizada possa atingir cabos eléctricos invisíveis ou o próprio cabo de rede. O contacto com um cabo condutor também pode colocar peças do aparelho metálicas sob tensão e provocar um choque eléctrico.

#### 5) MANEJO E UTILIZAÇÃO CUIDADOSOS DE APARELHOS COM ACUMULADORES

a) Carregue os acumuladores somente em carregadores recomendados pelo fabricante. Existe perigo de incêndio se utilizar um acumulador diferente daquele apropriado para o carregador.

b) Utilize unicamente os acumuladores específicos para as respectivas ferramentas eléctricas. A utilização utilização de acumuladores inapropriados pode causar ferimentos e incêndio.

c) Mantenha os acumuladores não utilizados longe de agrafos, moedas, chaves, pregos, parafusos ou outros objectos pequenos em metal que poderiam originar uma ponte entre os contactos. Um curto-circuito entre os contactos do acumulador poderia causar queimaduras ou incêndio.

d) A utilização incorrecta pode causar fuga de líquido do acumulador. Evite o contacto com este líquido. Em caso de

contacto involuntário, lave com água. Se o líquido atingir os olhos, consulte também um oftalmologista. O líquido do acumulador pode causar irritações ou queimaduras na pele.

#### 6) ASSISTÊNCIA TÉCNICA

a) Incumbir a reparação do seu equipamento eléctrico somente a técnicos qualificados e utilizar apenas peças sobressalentes originais. Dessa maneira, garante-se que a segurança do equipamento eléctrico seja mantida.

#### Indicações especiais de segurança para o aparelho

##### 1) INDICAÇÕES DE SEGURANÇA ESPECIAIS PARA SERROTES DE SABRE

- **Segure a ferramenta elétrica pelas superfícies isoladas do punho, quando realizar trabalhos, nos quais a ferramenta utilizada possa atingir cabos eléctricos ocultos.** O contacto com um cabo condutor também pode colocar peças metálicas do aparelho sob tensão e provocar um choque eléctrico.
- **Mantenha as mãos afastadas da área de serrar. Não coloque as mãos por baixo da peça de trabalho.** O contacto com a folha do serrote pode causar perigo de ferimentos.
- **Conduza a ferramenta elétrica contra a peça de trabalho apenas em estado ligado.** Existe perigo de um contragolpe, caso a ferramenta elétrica fique presa na peça de trabalho.
- **Tenha atenção, para que a placa de base ao serrar esteja sempre encostada à peça de trabalho.** A folha do serrote pode ficar presa, causando a perda de controlo da ferramenta elétrica.
- **Desligue a ferramenta elétrica após o processo de trabalho e retire a folha do serrote do corte quando esta estiver completamente parada.** Assim evita um contragolpe e pode pousar a ferramenta elétrica com segurança.
- **Utilize apenas folhas do serrate não danificadas e em estado impecável.** As folhas do serrote deformadas ou pouco afiadas podem partir, influenciar de forma negativa o corte ou causar um contragolpe.
- **Não trave a folha do serrote, depois da desativação, exercendo contra força lateral.** A folha do serrote pode ser danificada, partir ou causar um contragolpe.
- **Fixe bem o material. Não apoie a peça de trabalho com a mão ou com o pé. Não toque em objetos ou o chão com o serrate em funcionamento.** Existe perigo de contragolpe.
- **Utilize dispositivos de localização apropriados, para detetar cabos de alimentação escondidos ou consulte a empresa de fornecimento de energia local.** O contacto com os cabos eléctricos pode levar a um choque eléctrico e incêndio, e, em caso de contacto com um tubo de gás, pode causar uma explosão. Danos existentes num tubo de água podem causar danos materiais e causar um choque eléctrico.
- **Durante o trabalho, segure a ferramenta elétrica com as duas mãos e proporcione um posicionamento seguro.** A ferramenta elétrica é conduzida de forma segura com as duas mãos.
- **Fixe a peça de trabalho.** Uma peça de trabalho fixada num dispositivo de fixação ou num torno de bancada está mais segura do que segurar a peça de trabalho com as suas mãos.
- **Aguarde, até que a ferramenta elétrica fique imobilizada antes de a pousar.** A ferramenta utilizada

pode ficar presa, causando a perda de controlo da ferramenta eléctrica.

• **Não serre materiais (p. ex., tintas e vernizes com chumbo ou materiais que contenham amianto), cuja poeira possa ser prejudicial à saúde.**

## **2) INDICAÇÕES ESPECIAIS EM MATÉRIA DE SEGURANÇA PARA APARELHOS COM ACUMULADOR**

**a) Certifique-se, que o aparelho está desligado antes de aplicar a bateria.** A aplicação de uma bateria numa ferramenta eléctrica em funcionamento pode causar acidentes.

**b) Carregue as baterias apenas em espaços fechados visto que o carregador é apropriado para tal.**

**c) Para reduzir o risco de choque eléctrico, puxe a ficha do carregador da tomada antes de realizar a sua limpeza.**

**d) Não exponha o/a acumulador/ferramenta eléctrica/aparelho por um longo tempo à luz solar intensa e não os/as coloque sobre aquecedores.** O calor danifica o acumulador e representa perigo de explosão.

**e) Deixe um acumulador aquecido a arrefecer antes de carregá-lo.**

**f) Não abra o acumulador e evite danificá-lo mecanicamente.** Existe perigo de curto-circuito e pode haver

## **OPERAÇÃO**

**3 | 4 | 5 | 6**

## **MANUTENÇÃO**



Certifique-se que a máquina não está sob tensão sempre que levar a cabo os trabalhos de manutenção no motor.

As máquinas foram concebidas para operar durante de um período de tempo prolongado com um mínimo de manutenção. A continuidade do funcionamento satisfatório da máquina depende da adequada manutenção da máquina e da sua limpeza regular.

Limpe regularmente a carcaça da máquina com um pano suave, de preferência após cada utilização. Mantenha as aberturas de ventilação sempre livres de poeiras e sujidade.

No caso da sujidade custar a sair, use um pano suave humedecido em água de sabão. Nunca utilize solventes como por exemplo gasolina, álcool, amoníaco, etc. Estes solventes poderão danificar as partes plásticas da máquina.

A máquina não requer qualquer lubrificação adicional.

No caso de se detectar um defeito, como por exemplo desgaste excessivo e rápido de uma peça, contacte por favor o seu distribuidor local.

## **INDICAÇÕES PARA A PROTECÇÃO DO MEIO AMBIENTE**



De modo a evitar que a máquina possa sofrer danos durante o transporte, esta é fornecida numa resistente e robusta embalagem. A grande maioria dos materiais de empacotamento poderá ser reciclada. Leve estes materiais para os locais de reciclagem apropriados. Entregue as máquinas usadas que já não quer ao seu distribuidor local. Aqui as máquinas irão ser destruídas e abandonadas de uma forma ambientalmente segura.

As baterias de Li-ion podem ser recicladas. Entregue-as num local de recolha de lixo químico, para que possam ser recicladas ou tratadas de modo amigo do ambiente.

Aparelhos eléctricos antigos são materiais que não pertencem ao lixo doméstico! Por isso pedimos para que nos apoie, contribuindo activamente na poupança de recursos e na protecção do ambiente ao entregar este aparelho nos pontos de recolha, caso existam.

## **DECLARAÇÃO DE CONFIRMIDADE**

Declaramos sob nossa exclusiva responsabilidade que este produto cumpre as seguintes normas ou documentos normativos: EN60745-1:2009+A11:2010; EN60745-2-11:2010; EN55014-1:2006/+A1 : 2009/+A2:2011; EN55014-2:1997/+A1 : 2001/+A2:2008; conforme as disposições das directivas 2006/42/EEC, 2014/30/EEC.

RUIDO/VIBRAÇÕES Medido segundo EN 60 745 o nível de pressão acústica desta ferramenta é <81 dB(A) e o nível de potência acústica <92 (espaço de erro: 3 dB), e a vibração <7,5 m/s<sup>2</sup> (método braço-mão).

FR

# Français

## SCIE SABRE SANS FIL

### UTILISATION CONFORME À L'USAGE PRÉVU

L'appareil est adapté pour des travaux de sciage légers et moyens dans le bois, le plastique et le placoplâtre. Le sciage du métal est possible en utilisant une lame de scie disponible séparément.

Cet appareil n'est pas adapté à une utilisation commerciale.

Toute autre utilisation qui n'est pas autorisée expressément dans ce mode d'emploi peut conduire à un endommagement de l'appareil et présenter un réel danger pour l'utilisateur.

L'opérateur ou l'utilisateur est responsable des accidents ou dommages survenant à d'autres personnes ou à leurs biens.

Le constructeur décline toute responsabilité en cas de dommages qui seraient occasionnés par une utilisation non conforme ou une manipulation inappropriée de l'appareil.

### SPECIFICATIONS TECHNIQUES









## 1

### NIVEAU SONORE ET VIBRATIONS

Le niveau d'oscillation indiqué dans ces instructions d'utilisation a été mesuré conformément à la norme EN 60745 et peut être utilisé pour une comparaison d'outils électroportatifs. Il est également approprié pour une estimation préliminaire de la charge vibratoire.

Le niveau d'oscillation correspond aux utilisations principaux de l'outil électroportatif. Si l'outil électrique est néanmoins utilisé pour d'autres applications, avec différents accessoires ou d'autres outils de travail ou s'il est mal entretenu, le niveau d'oscillation peut être différent. Ceci peut augmenter considérablement la charge vibratoire pendant toute la durée de travail. Pour une estimation précise de la charge vibratoire, il est recommandé de prendre aussi en considération les périodes pendant lesquelles l'appareil est éteint ou en fonctionnement, mais pas vraiment utilisé. Ceci peut réduire considérablement la charge vibratoire pendant toute la durée de travail. Déterminez des mesures de protection supplémentaires pour protéger l'utilisateur des effets des vibrations, telles que par exemple : Entretien de l'outil électrique et des outils de travail, maintenir les mains chaudes, organisation des opérations de travail.

### EXPLICATION DES SYMBOLES

	Attention!		Débrancher immédiatement la fiche secteur si le câble secteur est endommagé, enchevêtré ou coupé. Avant de travailler sur l'appareil, débranchez toujours la fiche secteur.
	Lisez le manuel.		Porter une protection auditive.
	Porter des lunettes de protection		Porter une protection respiratoire
	Les appareils électriques ne doivent pas être jetés avec les déchets ménagers.		Classe de protection II

### ELEMENTS DE L'OUTIL

## 2

1	Lame de scie	2	Plaque d'appui
3	Porte-lame	4	Bague de serrage
5	Bouton de réglage plaque d'appui	7	Fentes d'aération
8	Interrupteur marche/arrêt	9	Verrouillage d'enclenchement
10	Poignée arrière	11	Accumulateur (Batterie)
12	Touche de déverrouillage batterie	13	Poignée avant

### SECURITE

**ATTENTION!** Lisez toutes les instructions. Le nonrespect des instructions indiquées ci-après peut entraîner une électrique, un incendie et/ou de graves blessures.

## Avertissements de securite

### Avertissements de securite generaux pour l'outil

**⚠ AVERTISSEMENT** Lire tous les avertissements de securite et toutes les instructions.

Ne pas suivre les avertissements et instructions peut donner lieu a un choc electrique, un incendie et/ou une blessure serieuse.

**Conserv**er tous les avertissements et toutes les instructions pour pouvoir s'y reporter ulterieurement.

Le terme « outil » dans les avertissements fait reference a votre outil electrique alimente par le secteur (avec cordon d'alimentation) ou votre outil fonctionnant sur batterie (sans cordon d'alimentation).

### Securite de la zone de travail

- **Conserv**er la zone de travail propre et bien eclairee. Les zones en desordre ou sombres sont propices aux accidents.
- **Ne pas faire fonctionner les outils electriques en atmosphere explosive, par exemple en presence de liquids inflammables, de gaz ou de poussi**eres. Les outils electriques produisent des etincelles qui peuvent enflammer les poussieres ou les fumees.
- **Maintenir les enfants et les personnes presentes a l'ecart pendant l'utilisation de l'outil.** Les distractions peuvent vous faire perdre le controle de l'outil.

### Securite electrique

- **Il faut que les fiches de l'outil electrique soient adaptees au socle. Ne jamais modifier la fiche de quelque facon que ce soit. Ne pas utiliser d'adaptateurs avec des outils a branchement de terre.** Des fiches non modifiees et des socles adaptes reduiront le risque de choc electrique.
- **Eviter tout contact du corps avec des surfaces reliees a la terre telles que les tuyaux, les radiateurs, les cuisinieres et les refrigerateurs.** Il existe un risque accru de choc electrique si votre corps est relie a la terre.
- **Ne pas exposer les outils a la pluie ou a des conditions humides.** La penetration d'eau a l'interieur d'un outil augmentera le risque de choc electrique.
- **Ne pas maltraiter le cordon. Ne jamais utiliser le cordon pour porter, tirer ou debrancher l'outil. Maintenir le cordon a l'ecart de la chaleur, du lubrifiant, des aretes ou des parties en mouvement.** Les cordons endommages ou emmeles augmentent le risque de choc electrique.
- **Lorsqu'on utilise un outil a l'exterieur, utiliser un prolongateur adapte a l'utilisation exterieure.** L'utilisation d'un cordon adapte a l'utilisation exterieure reduit le risque de choc electrique.
- **Si l'usage d'un outil dans un emplacement humide est inevitable, utiliser une alimentation protegee par un dispositif a courant differentiel residuel (RCD).** L'usage d'un RCD reduit le risque de choc electrique.

### Securite des personnes

- **Rester vigilant, regarder ce que vous etes en train de faire et faire preuve de bon sens dans l'utilisation de l'outil. Ne pas utiliser un outil lorsque vous etes fatigue ou sous l'emprise de drogues, d'alcool ou de edicaments.** Un moment d'inattention en cours d'utilisation d'un outil peut entrainer des blessures graves des personnes.
- **Utiliser un equipement de securite. Toujours porter une protection pour les yeux.** Les equipements de securite tels que les masques contre les poussieres, les chaussures de securite antiderapantes, les casques ou les protections acoustiques utilisees pour les conditions appropriees reduiront les blessures des personnes.

- **Eviter tout demarrage intempestif. S'assurer que l'interrupteur est en position arret avant de brancher l'outil au secteur et/ou au bloc de batteries, de le ramasser ou de le porter.** Porter les outils en ayant le doigt sur l'interrupteur ou brancher des outils dont l'interrupteur est en position marche est source d'accidents.
- **Retirer toute cle de reglage avant de mettre l'outil en marche.** Une cle laissee fixee sur une partie tournante de l'outil peut donner lieu a des blessures de personnes.
- **Ne pas se precipiter. Garder une position et un equilibre adaptes a tout moment.** Cela permet un meilleur controle de l'outil dans des situations inattendues.
- **S'habiller de maniere adaptee. Ne pas porter de vetements amples ou de bijoux. Garder les cheveux, les vetements et les gants a distance des parties en mouvement.** Des vetements amples, des bijoux ou les cheveux longs peuvent etre pris dans des parties en mouvement.
- **Si des dispositifs sont fournis pour le raccordement d'equipements pour l'extraction et la recuperation des poussi**eres, s'assurer qu'ils sont connectes et correctement utilisees. Utiliser des collecteurs de poussiere peut reduire les risques dus aux poussieres.

### Utilisation et entretien de l'outil

- **Ne pas forcer l'outil. Utiliser l'outil adapte a votre application.** L'outil adapte realisera mieux le travail et de maniere plus sure au regime pour lequel il a ete construit.
- **Ne pas utiliser l'outil si l'interrupteur ne permet pas de passer de l'etat de marche a arret et vice versa.** Tout outil qui ne peut pas etre commande par l'interrupteur est dangereux et il faut le faire reparer.
- **Debrancher la fiche de la source d'alimentation en courant et/ou le bloc de batteries de l'outil avant tout reglage, changement d'accessoires ou avant de ranger l'outil.** De telles mesures de securite preventives reduisent le risque de demarrage accidentel de l'outil.
- **Conserv**er les outils a l'arret hors de la portee des enfants et ne pas permettre a des personnes ne connaissant pas l'outil ou les presentes instructions de le faire fonctionner. Les outils sont dangereux entre les mains d'utilisateurs novices.
- **Observer la maintenance de l'outil. Verifier qu'il n'y a pas de mauvais alignement ou de blocage des parties mobiles, des pieces cassees ou toute autre condition pouvant affecter le fonctionnement de l'outil. En cas de dommages, faire reparer l'outil avant de l'utiliser.** De nombreux accidents sont dus a des outils mal entretenus.
- **Garder affutes et propres les outils permettant de couper.** Des outils destines a couper correctement entretenus avec des pieces coupantes tranchantes sont moins susceptibles de bloquer et sont plus faciles a controler.
- **Utiliser l'outil, les accessoires et les lames etc., conformement a ces instructions, en tenant compte des conditions de travail et du travail a realiser.** L'utilisation de l'outil pour des operations differentes de celles prevues pourrait donner lieu a des situations dangereuses.

### Utilisation et manipulation d'un outil a accu

- a) Uniquement recharger les accus dans les chargeurs recommandes par le fabricant. Un chargeur compatible pour certains types d'accus peut provoquer un incendie s'il est utilise avec d'autres accus.
- b) N'utiliser les outils qu'avec des blocs de batteries specifiquement designes. L'utilisation de tout autre bloc de batteries peut creer un risque de blessure et de feu.



c) Tenir les accus inutilisés à l'abri des agrafes, pièces de monnaie, clés, clous, vis et autres objets en métal susceptibles de court-circuiter les contacts. Un court-circuit entre les contacts des accus peut provoquer des brûlures ou un incendie.

d) L'accu peut couler en cas d'usage incorrect. Éviter tout contact avec ce liquide. Laver à l'eau en cas de contact involontaire. En cas de contact du liquide avec les yeux, il faut en plus consulter un médecin. Le liquide qui s'écoule des accus peut causer des irritations de la peau ou des brûlures.

### Maintenance et entretien

• **Faire entretenir l'outil par un réparateur qualifié utilisant uniquement des pièces de rechange identiques.** Cela assurera que la sécurité de l'outil est maintenue

### Consignes de sécurité spéciales pour l'appareil

#### 1) CONSIGNES DE SECURITE SPECIFIQUES POUR LES SCIES SABRES

• **Tenez l'outil électrique par ses surfaces de prise isolées pendant toute opération où l'outil utilisé peut toucher des câbles électriques cachés.** Le contact avec un fil sous tension peut également mettre les parties métalliques sous tension et provoquer un choc électrique.

• **Éloignez vos mains des parties de sciage. Ne mettez pas les mains sous la pièce à usiner.** En cas de contact avec la lame de scie, risque de blessure.

• **Utilisez l'outil électrique contre la pièce à usiner uniquement lorsqu'il est allumé.** Risque de rejet si l'outil utilisé se coince dans la pièce à usiner.

• **Veillez à ce que la plaque d'appui repose toujours sur la pièce à usiner en sciage.** La lame de scie peut se coincer et entraîner la perte de contrôle de l'outil électrique.

• **Éteignez l'outil électrique à la fin du travail et retirez d'abord la lame de scie de la coupe lorsque celle-ci s'est arrêtée.** Vous éviterez ainsi un rejet et vous pourrez déposer l'outil électrique en toute sécurité.

• **Utilisez uniquement des lames de scie intactes et irréprochables.** Des lames de scie tordues ou non aiguisées peuvent casser, influencer négativement la coupe ou causer un rejet.

• **Ne ralentissez pas la lame de scie après l'arrêt en appuyant dessus latéralement.** La lame de scie peut être endommagée, casser ou provoquer un rejet.

• **Serrez bien fort le matériau. N'appuyez pas sur la pièce à usiner avec la main ou le pied. Ne touchez aucun objet ou le sol avec la lame de scie en marche.** Risque de rejet.

• **Utilisez des appareils de détection appropriés afin de détecter des conduites d'alimentation cachées ou demandez au fournisseur local. Le contact avec les fils électriques peut causer un choc électrique et un incendie ; le contact avec les conduites de gaz peut causer une explosion.** L'endommagement d'une conduite d'eau peut causer des dégâts et des chocs électriques.

• **Tenez fermement l'outil électrique des deux mains en travaillant et veillez à une position sûre.** L'outil électrique est guidé plus sûrement des deux mains.

• **Sécurisez la pièce à usiner.** Une pièce à usiner fixée avec des dispositifs de serrage ou un étau est maintenue plus sûrement qu'avec votre main.

• **Attendez que l'appareil électrique soit complètement arrêté avant de le ranger.** L'outil inséré peut se coincer et entraîner la perte de contrôle de l'outil électrique.

• **Ne sciez pas de matériaux (par ex. peintures et laques contenant du plomb ou matériau contenant de l'amiante) dont les poussières peuvent être nocives pour la santé.**

#### 2) CONSIGNES DE SÉCURITÉ SPÉCIALES POUR APPAREILS SUR ACCUS

• **S'assurer que l'appareil est éteint avant de brancher l'accumulateur.** Le branchement d'un accumulateur sur un appareil électrique en marche, peut entraîner des accidents.

• **Chargez vos batteries uniquement à l'intérieur d'un local car le chargeur n'a été conçu que pour ce type d'utilisation.**

• **Pour réduire le risque d'une décharge électrique, retirez la fiche du chargeur de la prise de courant avant de le nettoyer.**

• **Ne laissez pas l'accumulateur exposé pendant une longue durée aux rayons du soleil et ne posez pas celui-ci sur un radiateur.** La chaleur nuit à l'accumulateur et il existe un risque d'explosion.

• **Laissez refroidir un accumulateur chaud avant de procéder au chargement.**

• **N'ouvrez pas l'accumulateur et évitez tout dommage mécanique à l'accumulateur. Il existe un risque de court-circuit ; de plus il peut y avoir une émanation de vapeurs qui irritent les voies respiratoires. Ventilez le local et en cas de troubles, consultez un médecin.**

• **N'utilisez aucune batterie non rechargeable. Ceci pourrait endommager l'appareil.**

#### 3) AUTRES RISQUES

Même si vous utilisez cet outil électrique de manière conforme, il existe malgré tout d'autres risques. Les dangers suivants peuvent se produire en fonction de la méthode de construction et du modèle de cet outil électrique :

a) Dégâts aux poumons, si aucune protection respiratoire appropriée n'est portée ;

b) Coupures

c) Dommages affectant l'ouïe si aucune protection d'ouïe appropriée n'est portée.

d) Ennuis de santé engendrés par les vibrations affectant les bras et les mains si l'appareil est utilisé pendant une longue période ou s'il n'est pas employé de manière conforme ou correctement entretenu.

## UTILISATION

3 | 4 | 5 | 6

## ENTRETIEN



Assurez-vous que la machine n'est pas sous tension si vous allez procéder à des travaux d'entretien dans son système mécanique.

Nettoyez régulièrement le carter au moyen d'un chiffon doux, de préférence à Tissue de chaque utilisation. Veillez à ce que les fentes d'aération soient indemnes de poussière et de saletés.

En présence de saleté tenace, employez un chiffon doux humecté d'eau savonneuse. Proscrivez l'emploi de solvants comme l'essence, l'alcool, l'ammoniaque etc. car ces substances attaquent les pièces en plastique. Cette machine ne nécessite pas de graissage supplémentaire.

En cas de panne survenue par exemple à la suite de l'usure d'une pièce, contactez votre distributeur local.

## INFORMATIONS SUR LA PROTECTION DE L'ENVIRONNEMENT



Pour éviter les dommages liés au transport, la machine est livrée dans un emballage robuste. L'emballage est autant que possible constitué de matériau recyclable. Veuillez par conséquent destiner cet emballage au recyclage.

Si vous allez changer de machines, apportez les machines usagées à votre distributeur local qui se chargera de les traiter de la manière la plus écologique possible.

Les batteries Li-ion sont également recyclables. Remettez-les au service de collecte des déchets chimiques qui se chargera de les faire recycler ou de les détruire de façon telle à éviter toute pollution de l'environnement.

Tout appareil électrique usé est une matière recyclable et ne fait pas partie des ordures ménagères! Nous vous demandons de bien vouloir nous soutenir en contribuant activement au management des ressources et à la protection de l'environnement en déposant cet appareil dans sites de collecte (si existants).

## DÉCLARATION DE CONFORMITÉ

Nous déclarons sous notre propre responsabilité que ce produit est en conformité avec les normes ou documents normalisés suivants: EN60745-1:2009+A11:2010; EN60745-2-11:2010; EN55014-1:2006/A1: 2009+A2:2011; EN55014-2:1997/A1: 2001+A2:2008; conforme aux réglementations 2006/42/EEC, 2014/30/EEC.

BRUIT/VIBRATION Mesuré selon EN 60745 le niveau de la pression sonore de cet outil est <81dB(A) et le niveau de la puissance sonore <92dB(A) (déviation standard: 3 dB), et la vibration <7,5 m/s<sup>2</sup> (méthode main-bras).

**PL Polski**

## AKUMULATOROWA PIŁA RĘCZNA

### UŻYTKOWANIE ZGODNE Z PRZEZNACZENIEM

Ręczna pilarka tarczowa (zwana w dalszym ciągu „urządzenie”) jest przeznaczona do cięcia wzdłużnego i poprzecznego oraz ukosowego w stałym kontakcie drewna litego, płyt wiórowych, tworzyw sztucznych oraz lekkich materiałów budowlanych. Stosowanie urządzenia do innych celów lub dokonywanie jego modyfikacji uznaje się za niezgodne z jego przeznaczeniem i stwarza poważne ryzyko wypadków. Urządzenie nie jest przeznaczone do użytku komercyjnego.

### PARAMETRY TECHNICZNE

**1**

### INFORMACJA NA TEMAT HAŁASU I WIBRACJI







Poziom drgań podany w tych wskazówkach został pomierzony zgodnie z wymaganiami normy EN 60745 dotyczącej procedury pomiarów i można go użyć do porównywania elektronarzędzi. Można go też użyć do wstępnej oceny ekspozycji na drgania.



Podany poziom drgań jest reprezentatywny dla podstawowych zastosowań elektronarzędzia. Jeżeli elektronarzędzie użyte zostanie do innych zastosowań, z innymi narzędziami roboczymi, z różnym osprzętem, a także jeśli nie będzie wystarczająco konserwowane, poziom drgań może odbiegać od podanego. Podane powyżej przyczyny mogą spowodować podwyższenie ekspozycji na drgania podczas całego czasu pracy.

Aby dokładnie ocenić ekspozycję na drgania, trzeba wziąć pod uwagę także okresy, gdy urządzenie jest wyłączone, lub gdy jest wprawdzie włączone, ale nie jest używane do pracy. W ten sposób łączna (obliczana na pełny wymiar czasu pracy) ekspozycja na drgania może okazać się znacznie niższa.

Należy wprowadzić dodatkowe środki bezpieczeństwa, mające na celu ochronę operatora przed skutkami ekspozycji na drgania, np.: konserwacja elektronarzędzia i narzędzi roboczych, zabezpieczenie odpowiedniej temperatury rąk, ustalenie kolejności operacji roboczych.

### OBJAŚNIENIE SYMBOLI

	Uwaga!		W przypadku uszkodzenia, skręcenia lub przerwania kabla zasilającego należy natychmiast wyciągnąć wtyk sieciowy. Przed wykonaniem wszelkich prac na urządzeniu wyciągnąć wtyk sieciowy.
	Przeczytaj instrukcję obsługi.		Nosić ochronniki słuchu.
	Nościć okulary ochronne		Nościć ochronę dróg oddechowych

	Urządzeń elektrycznych nie należy wyrzucać razem z odpadami domowymi		Klasa zabezpieczenia II
---	--	---	-------------------------

## CZĘŚCI SKŁADOWE NARZĘDZIA

# 2

1	Ostrze piły	2	Płyta stołu
3	Uchwyt ostrza tnącego	4	Pierścień Chuck
5	Przycisk regulacji płyty podstawy	7	Gniazdo wentylacyjne
8	Przełącznik włącz / wyłącz	9	Przełącz blokadę
10	Tyłny uchwyt	11	Bateria do ponownego naładowania
12	Przycisk odblokowania - akumulator	13	Przednia rączka

## WSKAZÓWKI BEZPIECZEŃSTWA

**UWAGA!** Należy przeczytać wszystkie wskazówki. Błędy w przestrzeganiu następujących przepisów mogą powodować porażenie prądem, pożar i/lub ciężkie obrażenia ciała.

### Ogólne przepisy bezpieczeństwa dla elektronarzędzi

**⚠ OSTRZEŻENIE** Należy przeczytać wszystkie wskazówki i przepisy. Błędy w przestrzeganiu poniższych wskazówek mogą spowodować porażenie prądem, pożar i/lub ciężkie obrażenia ciała.

Należy starannie przechowywać wszystkie przepisy i wskazówki bezpieczeństwa dla dalszego zastosowania.

Użyte w poniższym tekście pojęcie „elektronarzędzie” odnosi się do elektronarzędzi zasilanych energią elektryczną z sieci (z przewodem zasilającym) i do elektronarzędzi zasilanych akumulatorami (bez przewodu zasilającego).

### Bezpieczeństwo miejsca pracy

- **Stanowisko pracy utrzymywać w czystości i dobrze oświetlone.** Nieporządek w miejscu pracy lub nieoświetlona przestrzeń robocza mogą być przyczyną wypadków.
- **Nie należy pracować tym elektronarzędziem w otoczeniu zagrożonym wybuchem, w którym znajdują się np. łatwopalne ciecze, gazy lub pyły.** Podczas pracy elektronarzędziem wytwarzają się iskry, które mogą spowodować zapłon.
- **Podczas użytkowania urządzenia zwrócić uwagę na to, aby dzieci i inne osoby postronne znajdowały się w bezpiecznej odległości.** Odwrócenie uwagi może spowodować utratę kontroli nad narzędziem.

### Bezpieczeństwo elektryczne

- **Wtyczka elektronarzędzia musi pasować do gniazda. Nie wolno zmieniać wtyczki w jakikolwiek sposób. Nie wolno używać wtyków adapterowych w przypadku elektronarzędzi z uziemieniem ochronnym.** Niezmienione wtyczki i pasujące gniazda zmniejszają ryzyko porażenia prądem.
- **Należy unikać kontaktu z uziemionymi powierzchniami jak rury, grzejniki, piece i lodówki.** Ryzyko porażenia prądem jest większe, gdy ciało użytkownika jest uziemione.
- **Urządzenie należy zabezpieczyć przed deszczem i wilgocią.** Przedostanie się wody do elektronarzędzia podwyższa ryzyko porażenia prądem.
- **Nigdy nie należy używać przewodu do innych czynności. Nigdy nie należy nosić elektronarzędzia, trzymając je za przewód, ani używać przewodu do zawieszenia urządzenia; nie wolno też wyciągać wtyczki z gniazdka pociągając za przewód. Przewód należy chronić przed wysokimi temperaturami, należy go trzymać z dala od oleju, ostrych**

**krawędzi lub ruchomych części urządzenia.** Uszkodzone lub splątane przewody zwiększają ryzyko porażenia prądem.

- **W przypadku pracy elektronarzędziem pod gołym niebem, należy używać przewodu przedłużającego, dostosowanego również do zastosowań zewnętrznych.** Używanie właściwego przedłużacza (dostosowanego do pracy na zewnątrz) zmniejsza ryzyko porażenia prądem.

- **Jeżeli nie da się uniknąć zastosowania elektronarzędzia w wilgotnym otoczeniu, należy użyć wyłącznika ochronnego różnicowo-prądowego.** Zastosowanie wyłącznika ochronnego różnicowo-prądowego zmniejsza ryzyko porażenia prądem.

### Bezpieczeństwo osób

- **Podczas pracy z elektronarzędziem należy zachować ostrożność, każdą czynność wykonywać uważnie i z rozwagą. Nie należy używać elektronarzędzia, gdy jest się zmęczonym lub będąc pod wpływem narkotyków, alkoholu lub leków.** Moment nieuwagi przy użyciu elektronarzędzia może stać się przyczyną poważnych urazów ciała.
- **Należy nosić osobiste wyposażenie ochronne i zawsze okulary ochronne.** Noszenie osobistego wyposażenia ochronnego – maski przeciwpyłowej, obuwia z podeszwami przeciwpoślizgowymi, kasku ochronnego lub środków ochrony słuchu (w zależności od rodzaju i zastosowania elektronarzędzia) – zmniejsza ryzyko obrażeń ciała.
- **Należy unikać niezamierzonego uruchomienia narzędzia i/lub podłączeniem do akumulatora, a także przed podniesieniem lub przeniesieniem elektronarzędzia, należy upewnić się, że elektronarzędzie jest wyłączone.** Trzymanie palca na wyłączniku podczas przenoszenia elektronarzędzia lub podłączenie do prądu włączonego narzędzia, może stać się przyczyną wypadków.
- **Przed włączeniem elektronarzędzia, należy usunąć narzędzia nastawcze lub klucze.** Narzędzie lub klucz, znajdujący się w ruchomych częściach urządzenia mogą doprowadzić do obrażeń ciała.
- **Należy unikać nienaturalnych pozycji przy pracy. Należy dbać o stabilną pozycję przy pracy i**



**zachowanie równowagi.** W ten sposób możliwa będzie lepsza kontrola elektronarzędzia w nieprzewidzianych sytuacjach.

- **Należy nosić odpowiednie ubranie. Nie należy nosić luźnego ubrania ani biżuterii. Włosy, ubranie i rękawice należy trzymać z daleka od ruchomych części.** Luźne ubranie, biżuteria lub długie włosy mogą zostać wciągnięte przez ruchome części.

- **Jeżeli istnieje możliwość zamontowania urządzeń odsysających i wychwytyjących pył, należy upewnić się, że są one podłączone i będą prawidłowo użyte.** Użycie urządzenia odsysającego pył może zmniejszyć zagrożenie pyłami.

### **Prawidłowa obsługa i eksploatacja elektronarzędzi**

- **Nie należy przeciążać urządzenia. Do pracy używać należy elektronarzędzia, które są do tego przewidziane.**

Odpowiednio dobranym elektronarzędziem pracuje się w danym zakresie wydajności lepiej i bezpieczniej.

- **Nie należy używać elektronarzędzia, którego włącznik/wyłącznik jest uszkodzony.** Elektronarzędzie, którego nie można włączyć lub wyłączyć jest niebezpieczne i musi zostać naprawione.

- **Przed regulacją urządzenia, wymianą osprzętu lub pozaprzestaniu pracy narzędziem, należy wyciągnąć wtyczkę z gniazda i/lub usunąć akumulator.** Ten środek ostrożności zapobiega niezamierzonemu włączeniu się elektronarzędzia.

- **Nieużywane elektronarzędzia należy przechowywać w miejscu niedostępnym dla dzieci. Nie należy udostępniać narzędzia osobom, które go nie znają lub nie przeczytały niniejszych przepisów.** Używane przez niedoświadczonych osoby elektronarzędzia są niebezpieczne.

- **Konieczna jest należyta konserwacja elektronarzędzia. Należy kontrolować, czy ruchome części urządzenia działają bez zarzutu i nie są zablokowane, czy części nie są pęknięte lub uszkodzone w taki sposób, który miałby wpływ na prawidłowe działanie elektronarzędzia. Uszkodzone części należy przed użyciem urządzenia oddać do naprawy.** Wiele wypadków spowodowanych jest przez niewłaściwą konserwację elektronarzędzi.

- **Należy stale dbać o ostrość i czystość narzędzi tnących.** O wiele rzadziej dochodzi do zakleszczenia się narzędzia tnącego, jeżeli jest ono starannie utrzymane. Zadbane narzędzia łatwiej się też prowadzi.

- **Elektronarzędzia, osprzęt, narzędzia pomocnicze itd. należy używać zgodnie z niniejszymi zaleceniami. Uwzględnić należy przy tym warunki i rodzaj wykonywanej pracy.** Niezgodne z przeznaczeniem użycie elektronarzędzia może doprowadzić do niebezpiecznych sytuacji.

### **Stosowanie i obsługa narzędzia akumulatorowego**

a) Akumulatory ładuj wyłącznie za pomocą ładowarek zalecanych przez producenta. Używanie ładowarki do ładowania akumulatorów innych niż te, do których jest ona przewidziana, stwarza zagrożenie pożarowe.

b) Stosuj zawsze akumulatory przewidziane dla określonego elektronarzędzia. Używanie innych akumulatorów może doprowadzić do obrażeń i niebezpieczeństwa pożaru.

c) Nieużywany akumulator przechowuj z dala od spinaczy biurowych, monet, kluczy, gwoździ, śrub lub innych drobnych metalowych przedmiotów, które mogłyby powodować zwarcie styków. Zwarcie między stykami akumulatora może spowodować oparzenia lub pożar.

d) Przy nieprawidłowym użytkowaniu z akumulatora może wydostać się ciecz. Unikaj kontaktu z tą cieczą. W razie przypadkowego kontaktu zmyj wodą. W przypadku przedostania się cieczy do oczu skorzystaj dodatkowo z pomocy lekarza. Wydostająca się z akumulatora ciecz może powodować podrażnienia skóry lub poparzenia.

### **Serwis**

- **Naprawę elektronarzędzia należy zlecić jedynie wykwalifikowanemu fachowcowi i przy użyciu oryginalnych części zamiennych.** To gwarantuje, że bezpieczeństwo urządzenia zostanie zachowane. **z.ia.** **Przed włożeniem wtyczki do gniazda**

## **DZIAŁANIE**

**3 | 4 | 5 | 6**

## **KONSERWACJA**



Przed rozpoczęciem prac konserwacyjnych silnik należy upewnić się, że urządzenie nie znajduje się pod prądem. Urządzenia zostały zaprojektowane do działania przez dłuższy okres czasu przy minimalnym nakładzie pracy związanym z konserwacją. Zadowalające działanie zależy od odpowiedniego dbania o urządzenie oraz regularnego czyszczenia.

Należy regularnie czyścić obudowę urządzenia miękką szmatką, najlepiej po każdym użyciu. Należy dopilnować, aby otwory wentylacyjne nie były zatkane przez pył i brud. W przypadku, gdy brud nie daje się usunąć, należy użyć miękkiej szmatki zwilżonej wodą z mydłem. Nie wolno używać rozpuszczalników takich jak benzyna, alkohol, woda z amoniakiem itd. Rozpuszczalniki te mogą uszkodzić części wykonane z plastiku.

Urządzenie nie wymaga dodatkowego smarowania.

W przypadku pojawienia się usterki, np. zużycia części, należy skontaktować się z najbliższym sprzedawcą.

## **INFORMACJA DOTYCZĄCA OCHRONY ŚRODOWISKA**



W celu zabezpieczenia urządzenia przed uszkodzeniami w czasie transportu, jest ono dostarczane w odpowiednio mocnym opakowaniu. Większość materiałów można poddać ponownej utylizacji. Należy umieścić materiały w odpowiednich dla ich właściwości pojemnikach utylizacyjnych. Nieużywany już sprzęt można odnieść do miejscowego sprzedawcy. Zostanie on odpowiednio zutylizowany w sposób bezpieczny dla środowiska.

Akumulatory Li-ion nadają się do recyklingu. Należy oddawać je do punktów utylizacji odpadów chemicznych, tak aby akumulatory mogły być poddane procesowi recyklingu lub utylizowane w ekologiczny sposób.

Zużyte urządzenia elektryczne są surowcami wtórnymi – nie wolno wyrzucać ich do pojemników na odpady domowe, ponieważ mogą zawierać substancje niebezpieczne dla zdrowia ludzkiego i środowiska! Prosimy o aktywną pomoc w oszczędnym gospodarowaniu zasobami naturalnymi i ochronie środowiska naturalnego przez przekazanie zużytego urządzenia do punktu składowania surowców wtórnych - zużytych urządzeń elektrycznych.

# OŚWIADCZENIE ZGODNOŚCI CE

Vi erklærer under almindeligt ansvar, at dette product er i overensstemmelse med følgende normer eller normative dokumenter: EN60745-1:2009+A11:2010; EN60745-2-11:2010; EN55014-1:2006/+A1 : 2009/+A2:2011; EN55014-2:1997/+A1 : 2001/+A2:2008; i henhold til bestemmelserne i direktiverne 2006/42/EEC, 2014/30/EEC. STØJ/VIBRATION Måles efter EN 60745 er lydtrykniveau af dette værktøj <81dB(A) og lydeffektniveau <92dB(A) (standard deviation: 3 dB), og vibrationsniveauet <7,5 m/s<sup>2</sup> (hånd-arm metoden).

TR

## Türkçe

### KABLOSUZ SABER SAW

#### GİRİŞ

Cihaz, ahşap, plastik ve alçı levha ile hafif ve orta talaş kesmeye uygundur. Ayrı bir testere bıçağı kullanılıyorsa, metalden de kesilebilir. Bu cihaz ticari kullanım için uygun değildir.

Bu talimatlarda açıkça onaylanmamış herhangi bir kullanım, ekipmanın hasar görmesine ve kullanıcının ciddi bir tehlike oluşturmalarına neden olabilir.

Kazalar veya başkalarına veya mallarına zarar vermek operatör veya kullanıcı sorumludur. Üretici, spesifik olmayan kullanım veya yanlış işlemden kaynaklanan hasarlardan sorumlu değildir.

#### TEKNİK VERİLER

# 1









#### GÜRÜLTÜ/TİTREŞİM BİLGİSİ

Bu talimatta belirtilen titreşim seviyesi EN 60745'e göre normlandırılmış bir ölçme yöntemi ile tespit edilmiştir ve havalı aletlerin karşılaştırılmasında kullanılabilir. Bu değer geçici olarak titreşim seviyesinin tahmin edilmesine uygundur. Belirtilen titreşim seviyesi elektrikli el aletinin temel kullanım alanlarını temsil eder. Ancak elektrikli el aleti başka kullanım alanlarında, farklı aksesuarla, farklı uçlarla kullanılırken veya yetersiz bakımla kullanılırken, titreşim seviyesi belirtilen değerden farklı olabilir. Bu da toplam çalışma süresi içindeki titreşim yükünü önemli ölçüde artırabilir.

Titreşim yükünü tam olarak tahmin edebilmek için aletin kapalı olduğu veya çalıştığı halde kullanılmadığı süreler de dikkate alınmalıdır. Bu, toplam çalışma süresi içindeki titreşim yükünü önemli ölçüde azaltabilir.

Titreşimin kullanıcıya bindirdiği yük için önceden ek güvenlik önlemleri alın. Örneğin: Elektrikli el aletinin ve uçların bakımı, ellerin sıcak tutulması, iş aşamalarının organize edilmesi.

#### SEMBOLLERİN AÇIKLAMASI

	Dikkat!		Şebeke kablosu hasar görmüş, birbirine dolanmış veya kopmuşsa, şebeke fişini derhal dışarı çekin. Cihaz üzerinde çalışmaya başlamadan önce daima elektrik fişini çekin.
	Kılavuzu okuyun.		Kulak koruyucusu takın.
	Göz koruması takın		Solunum koruması takın
	Elektrikli ev eşyaları evsel atıklarla birlikte atılmamalıdır.		Koruma sınıfı II

#### ALETİN KISIMLARI

# 2

1	Testere bıçağı	2	Ayak plakası
3	Testere bıçağı tutucu	4	Chuck halkası
5	Taban plakası için ayar düğmesi	7	Havalandırma yuvası
8	Açma / kapama düğmesi	9	Anahtar kilidi
10	Arka tutamak	11	Şarj edilebilir pil
12	Kilit açma düğmesi - yeniden şarj edilebilir pil	13	Ön kulp

## GÜVENLİK

DİKKAT! Bu talimatın bütün hükümlerini okuyun. Aşağıdaki talimat hükümlerine uyarken hata yapılacak olursa, elektrik çarpmaları, yangın ve/veya ağır yaralanmalara neden olunabilir.

- Aküyü alete yerleştirmeden önce aletin kapalı olduğundan emin olun. Açık olan bir alete akünün yerleştirilmesi kazalara neden olabilir.
- Aküleri sadece üretici tarafından tavsiye edilen şarj cihazlarında şarj edin. Belirli bir tür akü için geliştirilmiş bir şarj cihazının değişik bir akü için kullanılması yangın tehlikesine yol açar.
- Elektrikli el aletlerinde sadece o alet için öngörülen aküleri kullanın. Başka akülerin kullanılması yaralanmalara ve yangın tehlikesinin ortaya çıkmasına neden olabilir.
- İş parçasının vida, çivi ve benzeri malzeme tarafından hasar görmemesi için dikkatli olun; çalışmaya başlamadan önce bunları çıkartın
- Güç geriliminin, şarj cihazın özellik plakasında belirtilen voltaj değeriyle aynı olduğunu sık kontrol edin (230V veya 240V şarj cihazını 220V kaynağa bağlanabilir)
- Alet normal çalışmıyorsa veya değişik gürültüler geliyorsa, aleti hemen kapatın veya şarj cihazını fişini prizden çekin
- WORLD-PRO TOOLS sadece orijinal aksesuarlar kullanıldığında aletin düzgün çalışmasını garanti eder
- Bu aletle kullanacağınız aksesuar edilen devir sayısı en azından aletin boştaki en yüksek devir sayısı kadar olmalıdır
- Bu aleti 16 yaşından küçükler kullanamaz
- Delme veya vidalama yaparken elektrik kablolarına değmemeye dikkat edin
- Herhangi bir aksesuar değişikliği yada ayarlama yapmadan veya cihaz hareket halindeyken ve/veya boşta bekler vaziyette iken, düğmesinin orta pozisyonda (kilit pozisyonu) olduğuna emin olunuz
- Şarj cihazı içindeki kontaklara dokunmayın
- Aleti, şarj cihazını ve bataryayı hiçbir zaman yağmur altında bırakmayın
- Bataryayı hiçbir zaman açık havada şarj etmeyin
- Aleti, şarj cihazını ve bataryayı daima 0° - 40° arasındaki oda sıcaklığında saklayın
- Patlama tehlikesi nedeniyle batarya hiçbir zaman kızdırılmamalıdır
- Hasar meydana geldiği, aşırı zorlanma olduğu veya aşırı ısınma olduğu takdirde batarya içindeki bataryalar akıntı yapabilir:  
- bataryalardan çıkan sıvının temas ettiği yeri hemen su ve sabunla yıkayın, daha sonra limon suyu veya sirke ile durulayın  
- bataryalardan çıkan sıvı gözünüze kaçarsa, hemen temiz su ile en azından 10 dakika durulayın ve zaman geçirmeden hekime başvurun
- Batarya alet veya şarj cihazı içinde değilken, kaçak akımları önlemek için, çivi, vida, anahtar veya benzeri metal parçalarla temasa gelmemesine dikkat edin
- Hasarlı şarj cihazını çalıştırmayın, test yapmak üzere sözleşmeli bir servisinde
- Şarj cihazını ve bataryayı hiçbir zaman sökmeyi denemeyin
- Şarj edilemeyen aküleri şarj cihazı ile şarj etmeyi denemeyin



Yeni akümülatörü işletmeye almak için:

- 1) çalışma sırasında akü tam deşarj olmalıdır
- 2) Akü eklenen şarj tertibatı vasıtasıyla 3-5 saat boyunca şarj olunmalıdır.
- 3) Akünü anma kapasitesine ulaştırmak amacıyla yukarıdaki 1-2 işlemleri 3 – 5 kere tekrarlamak gerekir.

## AMELİYAT

**3 | 4 | 5 | 6**

## TEKNİK BAKIM VE SERVİS



Teknik bakım yapmadan önce aleti elektrik cereyanından ayırın!

- Her zaman çalışma sona erdikten sonra aletin gövdesi ve havalandırma deliklerini kir ve tozdan yumuşak bez veya peçete ile temizleyin. İnatçı lekeleri sabunlu suda ıslatılmış yumuşak bezle temizlenmesi önerilir. Kirleri temizlemek için benzin, ispirto, amonyak çözeltileri vs gibi çözücülerin kullanılmasına yer verilmelidir. Bu tür çözücüler aletin gövdesini bozabilir.
- Aletin ek yağlanması gerekmez.
- Herhangi bir arıza için servisine başvurun.

## ÇEVRE KORUMA BİLGİLERİ



Ürün nakliye sırasında hasardan korunması için özel ambalajda teslim edilir. Ambalaj malzemelerin çoğu tekrar işlenebilir olduğundan dolayı bunları en yakın özel kabul noktasına teslim etmenizi rica ediyoruz. Ürünün kullanım süresi sona erdikten sonra tekrar faydalanmak amacıyla Servis veya bayisine teslim etmenizi rica ediyoruz.

Li-ion akümülatörler tekrar işlenebilir. Bunlar çevre dostu bir şekilde geri dönüştürülmesi veya imha edilmesi, böylece kimyasal atıkları için bertaraf tesisine iletilecek.

Eski elektrikli cihazlar dönüştürülebilir malzeme olup ev çöpüne atılmamalı! Doğal kaynakların ve çevrenin korunmasına etkin biçimde katkıda bulunmak üzere cihazı lütfen toplama merkezlerine (varsa) iade edin.

## STANDARDIYON BEYANI

Yeğane sorumlu olarak, bu ürünün aşağıdaki standartlara veya standart belgelerine uygun olduğunu beyan ederiz: EN60745-1:2009+A11:2010; EN60745-2-11:2010; EN55014-1:2006/+A1 : 2009+A2:2011; EN55014-2:1997/+A1 : 2001+A2:2008; yönetmeliği hükümleri uyarınca 2006/42/EEC, 2014/30/EEC.

GÜRÜLTÜ/TİTREŞİM Ölçülen EN 60745 göre ses basıncı bu makinanın seviyesi <81dB(A) ve çalışma sırasındaki gürültü <92 dB(A) (standart sapma:3 dB), ve titreşim <7,5 m/s2 (el-kol metodu).

## Exploded view CRS-S20Li

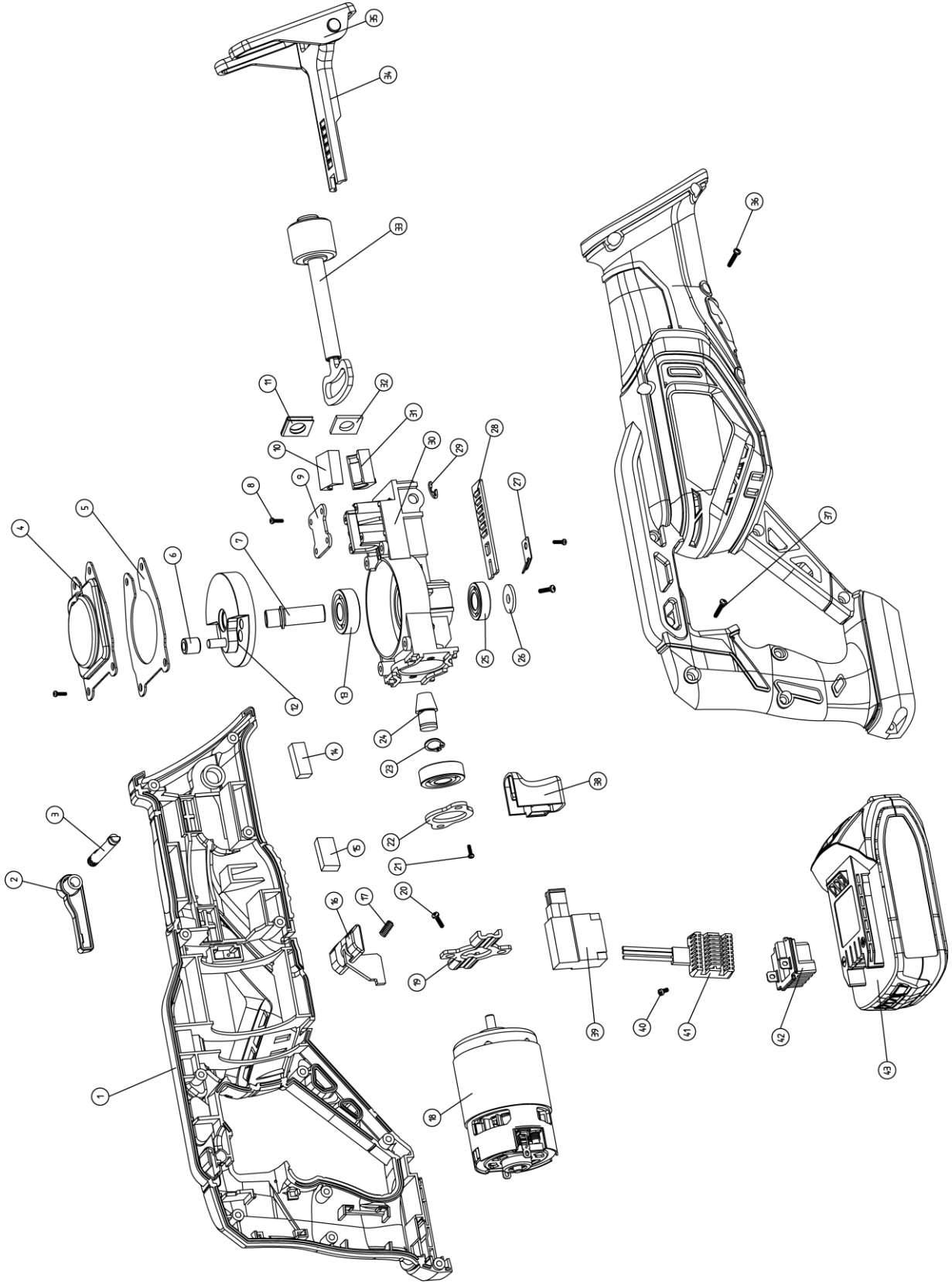

## Parts list for CRS-S20Li

Part No	Part Name	Qty		Part No	Part Name	Qty
1	Housing	1		23	Circlip	1
2	Adjustable knob	1		24	Motor gear	1
3	Shaft for knob	1		25	Ball bearing 6900	1
4	Gear box cover	1		26	Flat washer	1
5	Big gear cover	1		27	Washer	1
6	Bushings	1		28	Press plate	1
7	Shaft	1		29	Circlip	1
8	Cross head screw M3X12	4		30	Gear box	1
9	Bearing press plate	1		31	Below half bushings	1
10	Upper half bushings	1		32	Woolen spacer	1
11	Woolen clip	1		33	Recirocation pole assy.	1
12	Big gear	1		34	Adjustable support plate	1
13	Ball bearing 6000	1		35	Adjustable support foot	1
14	Front anti vibration mat	2		36	Cross head screw ST3.9	8
15	Rear anti vibration mat	2		37	Cross head screw ST3.9	4
16	Switch locking knob	1		38	Swith trigger	1
17	Spring	1		39	Switch body	1
18	Motor	1		40	Cross head screw M3X6	1
19	Motor location plate	1		41	Heat reducer	1
20	Cross head screw M5X12	3		42	PCB	1
21	Cross head screw M4X12	1		43	Battery pack	1
22	Bearing press plate	1				