

1



MGVB28-45

220-240V~
50 Hz



2800W



8000-14000
min⁻¹



100-275
km/h



45L



3.2kg

2

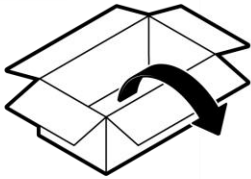

3

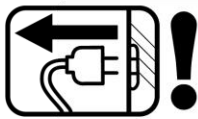

4



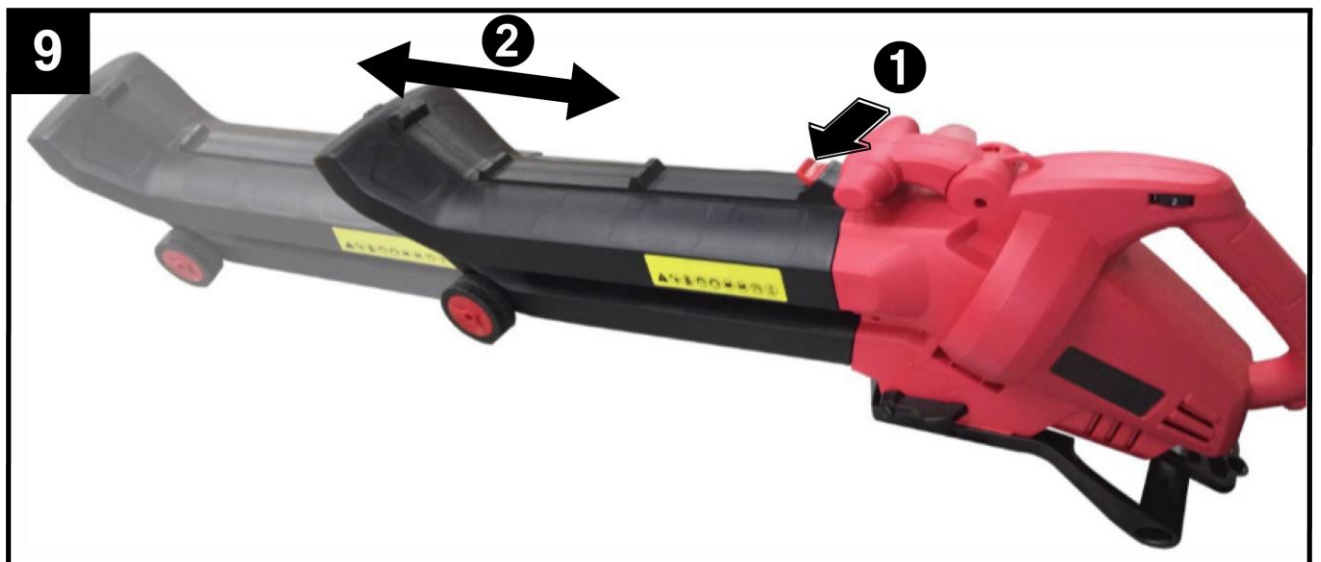

10



11

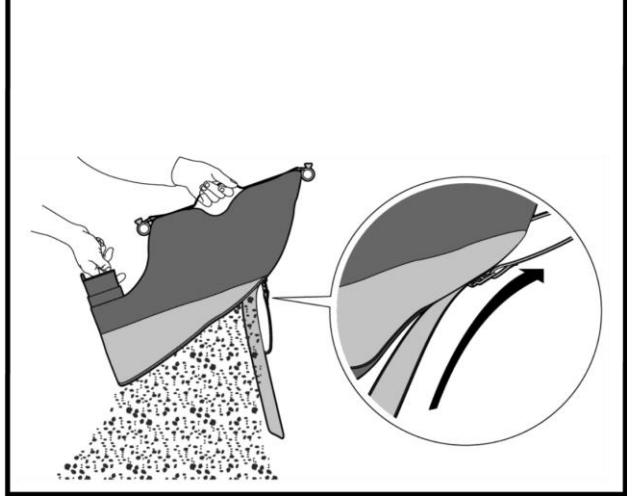

ELEKTRICKÝ FUKÁR/ VYSÁVAČ LÍSTIA

POUŽITIE:

Zariadenie sa dá použiť iba na vyfukovanie nečistôt z nádvorí, chodníkov, ciest, trávnikov, krovia a plotov. Dajú sa ním zbierať aj listy, papier, malé vetvičky a piliny. Záhradný vysávač/fukár je vhodný na použitie v súkromných záhradách. Za použitie v súkromných záhradách sa považujú tie zariadenia, ktorých ročné využitie spravidla nepresahuje 50 prevádzkových hodín a ktoré sa prevažne využívajú na údržbu trávnatých plôch, nie však vo verejných zariadeniach, parkoch, na športoviskách, ani v poľnohospodárstve či lesníctve.



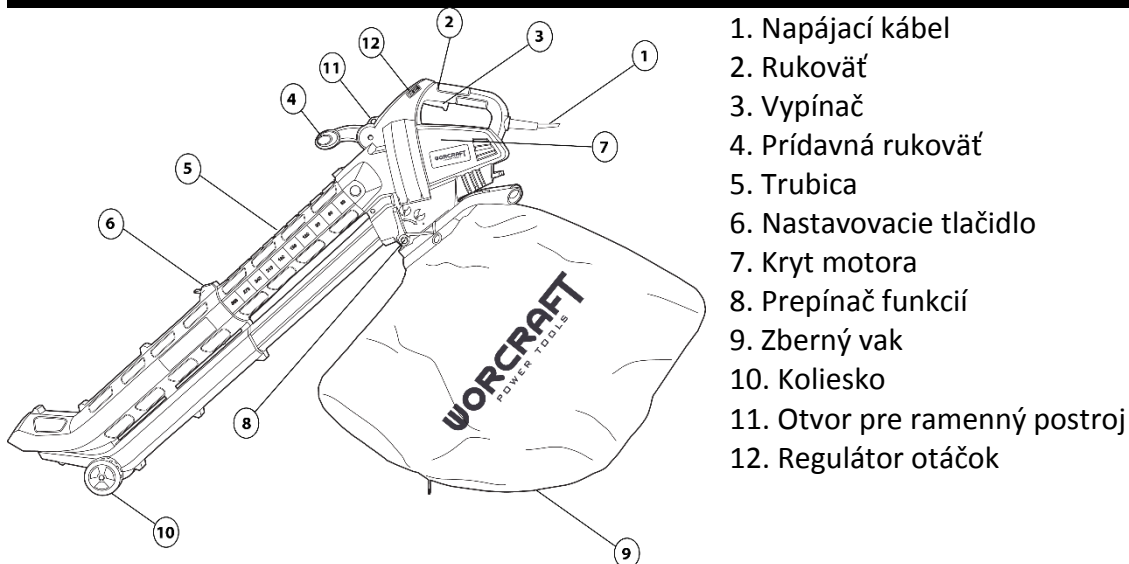

Zariadenie používajte iba na predpísané účely. Akékoľvek iné použitie je považované ako prípad nesprávneho použitia. Používateľ/obsluha a nie výrobca bude zodpovedný za akékoľvek poškodenie, alebo zranenia spôsobené týmto nesprávnym používaním. Pamätajte si, že toto zariadenie nebolo navrhnuté pre komerčné alebo priemyselné používanie. Záruka nebude platná pokiaľ bude zariadenie používané na komerčné, priemyselné alebo podobné účely.

ČASTI VÝROBKU:



VYSVETLIVKY SYMBOLOV:

	Prečítajte si návod na použitie.
	Používajte ochranné okuliare.
	Používajte chránič sluchu a ochrannú dýchaciu masku.
	Zaručená hladina akustického výkonu.
	Nevyhadzujte do bežného domového odpadu. Namiesto toho, ekologicky prijateľnou cestou sa obráťte na recyklačne strediska. Prosím venujte starostlivosť ochrane životného prostredia.
	Výrobok je v súlade s platnými európskymi smernicami a bola vykonaná metóda hodnotenia zhody týchto smerníc.
	Ochrana dvojitou izoláciou II. Nie je potrebné uzemnenie.

	Noste ochranné rukavice.
	Zariadenie odpojte od zdroja elektrickej energie: - pred kontrolou, čistením, opravami - keď je napájací kábel zamotaný, pretrhnutý alebo poškodený - keď je zariadenie poškodené, zablokované - keď zariadenie nechávate bez dozoru
	Existuje riziko vyhodenia predmetov ako sú napr. malé kamene, ktoré môžu ohroziť obsluhu, ostatných ľudí. Upozornenie: Počas prevádzky udržiajte bezpečnú vzdialenosť od zariadenia.
	Udržujte ruky mimo rotujúceho ventilátora a ostatných pohyblivých častí.
	Nepracujte v daždi, ani nenechávajte zariadenie vonku ak prší.

VŠEOBECNÉ BEZPEČNOSTNÉ POKYNY PRE ELEKTRICKÉ NÁRADIE:

Prečítajte si bezpečnostné upozornenia, inštrukcie, vyobrazenia a technické údaje poskytované s týmto elektrickým náradím. Porušenie dodržiavania všetkých inštrukcií uvedených ďalej v texte môže mať za následok úraz elektrickým prúdom, požiar a/alebo ťažké ublíženie na zdraví.

1) BEZPEČNOSŤ PRACOVNÉHO PROSTREDIA:

- Pracovisko je potrebné udržiavať v čistote a dobre osvetlené. Neporiadok a tmavé priestory bývajú príčinou nehôd.
- Nepoužívajte elektrické náradie v prostredí, kde hrozí nebezpečenstvo výbuchu, kde sa vyskytujú horľavé kvapaliny, plyny alebo prach. V elektrickom náradí vznikajú iskry, ktoré môžu zapáliť prach alebo výpary.
- Pri používaní elektrického náradia zabráňte v prístupe deťom a ďalším osobám. Ak budete rušení, môžete stratiť kontrolu nad vykonávanou činnosťou.

2) ELEKTRICKÁ BEZPEČNOSŤ:

- Vidlica napájacieho kábla elektrického náradia musí zodpovedať sieťovej zásuvke. Nikdy akýmkoľvek spôsobom neupravujte el. prívodný kábel. Náradie, ktoré má na vidlici prívodnej šnúry ochranný kolík, nikdy nepripájajte rozdvojkami alebo inými adaptérmí. Nepoškodené vidlice a zodpovedajúce zásuvky znížia nebezpečenstvo úrazu elektrickým prúdom. Poškodené alebo zamotané prívodné káble zvyšujú nebezpečenstvo úrazu elektrickým prúdom. Ak sa sieťová šnúra poškodí, musí sa nahradiť osobitou sieťovou šnúrou, ktorú možno dostať u výrobcu alebo jeho obchodného zástupcu.
- Obsluha sa nesmie telom dotýkať uzemnených predmetov, ako je napr. potrubie, teleso ústredného vykurovania, sporáky a chladničky. Nebezpečenstvo úrazu elektrickým prúdom je väčšie, ak je vaše telo spojené so zemou.
- Nevystavujte elektrické náradie dažďu, vlhku alebo vode. Elektrického náradia sa nikdy nedotýkajte mokrými rukami. Elektrické náradie nikdy neumývajte pod tečúcou vodou ani ho neponárajte do vody.
- Kábel sa nesmie nadmerne zaťažovať. Kábel nikdy nepoužívajte na prenášanie, ťahanie alebo vyťahovanie vidlice elektrického náradia. Kábel nesmie byť vystavený pôsobeniu tepla, oleja, ostrých hrán alebo pohyblivých dielov. Poškodené alebo zapletené káble zvyšujú riziko úrazu elektrickým prúdom.
- Nikdy nepracujte s náradím, ktoré má poškodený el. kábel príp. vidlicu, alebo spadlo na zem a je akýmkoľvek spôsobom poškodené.
- Pri používaní elektrického náradia vo vonkajšom prostredí používajte predlžovací kábel vhodný na vonkajšie použitie. Používanie šnúry vhodnej na vonkajšie použitie znižuje riziko úrazu elektrickým prúdom
- Ak používate elektrické náradie vo vlhkých priestoroch, používajte napájanie chránené prúdovým chráničom (RCD). Používanie RCD obmedzuje nebezpečenstvo úrazu elektrickým prúdom. Pojem „prúdový chránič (RCD)“ môže byť nahradený pojmom „hlavný istič obvodu (GFCI)“ alebo „istič unikajúceho prúdu (ELCB)“.
- Držte el. ručné náradie výlučne za izolované plochy určené na uchopenie, pretože pri prevádzke môže dôjsť ku kontaktu rezacieho či vŕtacieho príslušenstva so skrytým vodičom alebo vlastnou šnúrou.

3) BEZPEČNOSŤ OSÔB:

- Pri používaní elektrického náradia buďte pozorní a ostražití, venujte maximálnu pozornosť činnosti, ktorú práve prevádzate. Sústreďte sa na prácu. Nepracujte s elektrickým náradím ak ste unavení, alebo ste pod vplyvom drog, alkoholu alebo liekov. Aj chvíľková nepozornosť pri používaní elektrického náradia môže viesť k vážnemu poraneniu osôb. Pri práci s el. náradím nejedzte, nepite a nefajčite.
- Používajte ochranné pomôcky. Vždy používajte ochranu očí. Používajte ochranné prostriedky odpovedajúce druhu práce, ktorú prevádzate. Ochranné pomôcky ako napr. respirátor, bezpečnostná obuv s protišmykovou úpravou, pokrývka hlavy alebo ochrana sluchu, používané v súlade s podmienkami práce, znižujú riziko poranenia osôb.
- Vyvarujte sa neúmyselnému zapnutiu el. náradia. Neprenášajte el. náradie, ktoré je pripojené k elektrickej sieti, s prstom na vypínači alebo na spúšti. Pred pripojením k elektrickému napätiu sa uistite, či vypínač alebo spúšť sú v polohe „vypnuté“. Prenášanie el. náradia s prstom na vypínači alebo pripájanie vidlice el. náradia do zásuvky zo zapnutým vypínačom môže byť príčinou vážnych úrazov.
- Pred zapnutím el. náradia odstráňte všetky nastavovacie kľúče a nástroje. Nastavovací kľúč alebo nástroj, ktorý zostane pripevnený k otáčajúcej sa časti elektrického náradia môže byť príčinou poranenia osôb.
- Vždy udržiavajte stabilný postoj a rovnováhu. Pracujte len tam, kam bezpečne dosiahnete. Nikdy nepreceňujte vlastnú silu. Nepoužívajte elektrické náradie, ak ste unavení.
- Obliekajte sa vhodným spôsobom. Používajte pracovné oblečenie. Nenoste voľné oblečenie ani šperky. Dbajte na to, aby sa vaše vlasy, oblečenie, rukavice alebo iná časť Vášho tela nedostala do prílišnej blízkosti rotujúcich alebo rozpálených častí el. náradia.
- Pripojte el. náradie k odsávaniu prachu. Ak má el. náradie možnosť pripojenia zariadenia na zachytávanie alebo odsávanie prachu, uistite sa, že došlo k jeho riadnemu pripojeniu a používaniu. Použitie takýchto zariadení môže obmedziť nebezpečenstvo vznikajúce prachom.
- Pevne upevnite obrobok. Použite stolársku svorku alebo zverák pre upevnenie obrobku, ktorý budete obrábať.
- Nepoužívajte akékoľvek náradie ak ste pod vplyvom alkoholu, drog, liekov alebo iných omamných či návykových látok. j) Toto zariadenie nie je určené na použitie osobami (vrátane detí) so zníženými fyzickými, zmyslovými alebo mentálnymi schopnosťami alebo s nedostatkom skúseností a znalostí, pokiaľ nie sú pod dozorom alebo nedostali pokyny ohľadom použitia zariadenia od osoby zodpovednej za ich bezpečnosť. Deti musia byť pod dozorom, aby ste sa uistili, že sa nehrajú so zariadením.

4) POUŽÍVANIE A ÚDRŽBA ELEKTRICKÉHO NÁRADIA:

- El. náradie vždy odpojte od el. siete v prípade akéhokoľvek problému pri práci, pred každým čistením alebo údržbou, pri každom presune a pri ukončení činnosti! Nikdy nepracujte s el. náradím, ak je akýmkoľvek spôsobom poškodené.
- Ak začne náradie vydávať abnormálny zvuk alebo zápach, okamžite ukončite prácu.
- Elektrické náradie nepreťažujte. Elektrické náradie bude pracovať lepšie a bezpečnejšie, ak s ním budete pracovať v otáčkach, pre ktoré bolo navrhnuté. Používajte správne náradie, ktoré je určené pre danú činnosť. Vhodné náradie bude dobre a bezpečne vykonávať prácu, pre ktorú bolo vyrobené.
- Nepoužívajte elektrické náradie, ktoré nemožno bezpečne zapnúť a vypnúť ovládacím vypínačom. Používanie takého náradia je nebezpečné. Poškodený vypínač musí byť opravený certifikovaným servisom.
- Odpojte náradie od elektrickej siete predtým, než začnete prevádzať jeho nastavenie, výmenu príslušenstva alebo údržbu. Toto opatrenie obmedzí nebezpečenstvo náhodného spustenia.
- Nepoužívané elektrické náradie uschovajte tak, aby bolo mimo dosahu detí a nepovolaných osôb. Elektrické náradie v rukách neskúsených užívateľov môže byť nebezpečné. Elektrické náradie skladujte na suchom a bezpečnom mieste.
- Starostlivo udržiavajte elektrické náradie v dobrom stave. Pravidelne kontrolujte nastavenie pohybujúcich sa častí a ich pohyblivosť. Kontrolujte či nedošlo k poškodeniu ochranných krytov alebo iných častí, ktoré môžu ohroziť bezpečnú funkciu elektrického náradia. Ak je náradie poškodené, pred ďalším použitím zaistite jeho opravu. Mnoho úrazov je spôsobené nesprávnou údržbou elektrického náradia.
- Rezacie nástroje udržiavajte ostré a čisté. Správne udržiavané a naostrené nástroje uľahčujú prácu, obmedzujú

nebezpečenstvo úrazu a práca s nimi sa lepšie kontroluje. Použitie iného príslušenstva než toho, ktoré je uvedené v návode na obsluhu alebo doporučené dovozcom môže spôsobiť poškodenie náradia a byť príčinou úrazu.

- Elektrické náradie, príslušenstvo, pracovné nástroje atď. používajte v súlade s týmito pokynmi a takým spôsobom, ktorý je predpísaný pre konkrétne elektrické náradie a to s ohľadom na dané podmienky práce a druh prevádzanej práce. Používanie náradia na iné účely, než pre aké je určené, môže viesť k nebezpečným situáciám.

6) SERVIS:

- Servis elektrického náradia zverte kvalifikovanému opravárovi. Môžu sa používať iba rovnaké náhradné diely. Zaručíte tak, že bude zachovaná bezpečnosť elektrického náradia.

BEZPEČNOSTNÉ POKYNY PRE FÚKAČ LÍSTIA:

- Výrobok nie je určený na používanie osobami (vrátane detí), ktorým fyzická, zmyslová alebo mentálna neschopnosť či nedostatok skúseností a znalostí zabraňuje v bezpečnom používaní výrobku, ak na ne nebude dohliadané alebo ak neboli inštruované ohľadom použitia spotrebiča osobou zodpovednou za ich bezpečnosť. Dávajte pozor na deti, aby ste zabezpečili, že sa nebudú môcť s výrobkom hrať.

- Obsluhujúca osoba alebo užívateľ je zodpovedný za úrazy a škody spôsobené iným osobám alebo za škody na ich majetku.

- Počas používania náradia sa nesmú zdržiavať v okruhu 3 metre žiadne iné osoby ani zvieratá. Obsluhujúca osoba je vo svojom pracovnom okruhu zodpovedná za iné osoby.

- Fúkač lístia používajte iba za denného svetla alebo pri dobrom umelom osvetlení.

- Fúkač lístia nepoužívajte za zlých poveternostných podmienok, predovšetkým vtedy, keď sa blíži búrka.

- Nepracujte s fúkačom lístia vtedy, keď ste bosý, alebo keď máte obuté otvorené sandále. Pri práci noste vždy pevnú obuv a dlhé nohavice.

- Dávajte pozor na to, aby sa Vám voľné kúsky odevu alebo dlhé vlasy nevtiahlo do otvorov vstupu vzduchu, pretože by to mohlo mať za následok zranenie.

- Dávajte pozor na to, aby ste na šikmej ploche stúpili pri každom kroku bezpečne.

-Všetky otvory vzduchového chladenia udržiavajte bez nečistôt.

- V žiadnom prípade nefúkajte nečistotu/lístie do toho smeru, kde sa nachádzajú nejaké osoby.

- V žiadnom prípade neprechádzajte so spustením zariadením ponad štrkové chodníky alebo cesty. Ani neodkladajte spustené zariadenie na štrkový povrch.

- Pri práci chodte v žiadnom prípade nebehajte.

- V žiadnom prípade nerobte na zariadení nejaké zmeny. Nedovolené zmeny by mohli negatívne ovplyvniť bezpečnosť Vášho zariadenia a mať za následok zvýšenie hluku a vibrácií.

- **Fúkač lístia vypnite a vyťahnite zástrčku prírodnej šnúry zo zásuvky:**

a) vždy vtedy, keď sa od zariadenia vzdialite,

b) keď chcete odstrániť nečistoty blokujúce zariadenie,

c) keď budete zariadenie kontrolovať, čistiť, alebo na ňom niečo iné robiť (opravovať ho),

d) ak začne nezvyčajne vibrovať (okamžite skontrolujte).

MONTÁŽ A POUŽITIE:

Pred začatím montáže, zariadenie vypnite a vyťahnite zástrčku z elektrickej zásuvky, aby ste zabránili jeho nechcenému spusteniu a následnému možnému poraneniu.

Fúkač lístia nepoužívajte kým nie je úplne zmontovaný.

MONTÁŽ ZBERNÉHO VAKU (OBR. 3):

Pred namontovaním zberného vaku, sa uistite, že prepínač funkcií pracuje správne a že nie je blokovaný nečistotami.

Umiestnite zberný vak na požadované miesto a uistite sa, že zapadol na mieste.

MONTÁŽ RAMENNÉHO POSTROJA (OBR. 4):

Zariadenie je vybavené ramenným postrojom, ktorý sa pripája do otvoru pre ramenný postroj (11) ako je to znázornené na obrázku. Ramenný popruh sa používa na zmiernenie únavy a poskytuje komfort pri práci so zariadením.

NASTAVENIE TRUBICE (OBR. 9):

Dĺžka trubice sa dá nastaviť na základe výšky používateľa. Pre nastavenie požadovanej dĺžky trubice stlačte nastavovacie tlačidlo (6) a trubicu posuňte. Maximálna dĺžka trubice je 300 mm.

ZAPNUTIE A VYPNUTIE FÚKAČA LÍSTIA (OBR. 6):

Upozornenie: Pred spustením zariadenia sa uistite, že je nasadený zberný vak a že je ramenný postroj nastavený do vhodnej pracovnej pozície.

Varovanie! Pri zapínaní držte nástroj pevne oboma rukami.

Varovanie! Nemierite otvorom trubice na seba alebo na iné osoby.

Pre zapnutie fúkača lístia nastavte vypínač ON/OFF do polohy ON(1).

Pre vypnutie fúkača lístia nastavte vypínač ON/OFF do polohy OFF(0).

NASTAVENIE REGULÁTORA OTÁČOK (OBR. 7):

- Posúvajte regulátor otáčok z polohy „1“ do polohy „6“, pričom sa zmenia otáčky z 8 000 rpm na 14 000 rpm. Vyššie číslo znamená vyššie otáčky.

REŽIM FÚKANIA:

- Režim fúkania sa dá využiť aj na čistenie rohov, plotov, múrov, drevených plôch alebo plôch pod autami. Dávajte pozor na to, kam mierite prúdom vzduchu, ktorý by mohol pohnúť ťažkými materiálmi alebo spôsobiť úraz či materiálnu škodu.

- Prepínač funkcií nastavte do pozície režimu fúkania.

- Pred začatím práce poriadne skontrolujte pracovnú plochu. Odstráňte všetky predmety, ktoré by fúkač mohol odhodiť, alebo ktoré by mohli fúkač upchať či sa v ňom vzpriechť.

- Presuňte vypínač do polohy zapnuté. Položte fúkač na vodiace kolieska v prednej časti trubice a pohybujte s ním dopredu, smerujte pritom dýzu na záhradný odpad, ktorý chcete fúkaním odstrániť. Okrem toho môžete držať trysku nad zemou a pohybovať sa kývavým pohybom strojom zo strany na stranu. Fúkajte záhradný odpad na prijateľnú hromadu, ktorú potom môžete vďaka funkcii vysávania pohodlne odstrániť. Nikdy nefúkajte záhradný odpad v smere blízkosti stojacich osôb či domácich zvierat.

REŽIM VYSÁVANIA:

- Nastavte prepínač funkcií do pozície režimu vysávania.

- Uistite sa, že je zberný kôš správne nasadený.

- Pred začatím práce poriadne skontrolujte pracovnú plochu. Odstráňte všetky predmety alebo nečistoty, ktoré by mohol vysávač odhodiť, alebo ktoré by mohli vysávač upchať či sa v ňom vzpriechť.

- Držte zariadenie niekoľko centimetrov nad listami, ktoré chcete nasať.

- Zariadenie zapnite. Položte vysávač na kolieska a pohybujte s ním dopredu, smerujte pritom saciu trubicu na záhradný odpad, ktorý chcete pozbierať. Okrem toho môžete držať saciu trubicu nad zemou a kývaním stroja zo strany na stranu sa pohybovať vpred a smerovať pritom dýzu na záhradný odpad, na pozbieranie.

Pozor! Nevkladajte saciu trubicu do odstraňovaného záhradného odpadu, hrozí upchatie sacej trubice a zníženie efektivity stroja.

Organický materiál, ako sú listy, obsahuje veľké množstvo vody a tá môže zapríčiniť, že sa prichytia vnútri sacej trubice. Na zníženie príľnavosti materiálu ho nechajte pred zberom niekoľko dní v pokoji vyschnúť.

Na funkciu vysávania používajte záhradné vysávače vždy s vakom na zachytávanie drveného materiálu.

Pozor! Akékoľvek tvrdé predmety, napríklad kamene, plechovky, sklo atď. poškodia sací ventilátor.

- Zberaní materiál sa nasaje do trubice, rozomelie a vhodí do zberného vaku.

- Ak je zberný vak plný, dochádza k značnému zníženiu sacieho výkonu. Ak sa tak stane, otočte vypínačom do polohy „0“ (vypnuté) a vyťahnite zástrčku z elektrickej zásuvky. Pred ďalšou prácou počkajte, kým sa zariadenie úplne nezastaví. Úplne vyprázdňte zberný vak.

Poznámka: Pred opätovným nasadením vaku vyčistite vnútro sacieho otvoru a odstráňte všetky rozsekané

zvyšky.

UŽITOČNÉ RADY:

- Keď zariadenie nepoužívate alebo prenášate nastavte vypínač do polohy OFF(1).
- Nezhŕňajte dohromady žiadne horúce, horľavé ani výbušné materiály.
- Na uvoľnenie nečistôt použite hrable alebo metlu.
- Pri práci v prašnom prostredí mierne navlhčite povrch vodou.
- Aby ste zabránili rozptýleniu odstraňovaného materiálu. Vykonávajte fúkanie od okraja nikdy nie zo stredu.
- Nepokúšajte sa vysávať mokré nečistoty; aj mokré lístie atď. nechajte pred použitím zariadenia vyschnúť.
- Ak použijete zariadenie v režime vysávania bude nasávať záhradný odpad sacou trubicou do zberného vaku a priechodom cez sací ventilátor záhradný odpad nadví. Nadrvené organické časti sú veľmi vhodné na mulčovanie okolo rastlín.

ÚDRŽBA:

- Pred začatím akejkoľvek kontroly alebo údržby vytiahnite zástrčku z elektrickej zásuvky.
- Postarajte sa o to, aby boli všetky matice, zavrútané skrutky a ostatné skrutky dobre utiahnuté, aby bol zaručený bezpečný prevádzkový stav zariadenia.
- Elektrický fúkač lístia dôkladne vyčistite po každom použití. Ak nečistoty nemožno odstrániť, použite mäkkú handričku navlhčenú v mydlovej vode. Nikdy nepoužívajte čistiace prostriedky alebo rozpúšťadlá ako je benzín, alkohol, čpavok a pod! Tieto rozpúšťadlá môžu poškodiť plastové časti výrobku.
- Kontrolujte pravidelne svoje zariadenie a keď zistíte, že niektoré súčiastky sú opotrebované alebo poškodené, preventívne ich kvôli vlastnej bezpečnosti vymeňte. Opotrebované či poškodené časti stroja sa môžu vymeniť iba v autorizovanom servise alebo ich výmenu zaistí predajca.
- Postarajte sa o to, aby boli použité originálne náhradné súčiastky značky Worcraft.

OCHRANA ŽIVOTNÉHO PROSTREDIA:



Aby sa zariadenie nepoškodilo počas prepravy, je dodávané zabalené v pevnom obale. Väčšina z obalových materiálov je recyklovateľná. Tieto materiály odneste do zberne na recykláciu. Vyradené zariadenia odovzdajte na predajni. Predajňa zabezpečí likvidáciu ekologickým spôsobom. Vyradené elektrické spotrebiče sú recyklovateľné a nesmú sa vyhadzovať spolu s domácim odpadom! Prosíme vás, aby ste nám aktívne pomáhali zachovať zdroje a chrániť životné prostredie tak, že tento spotrebič zanesiete do zberného strediska (ak máte túto možnosť).

ES VYHLÁSENIE O ZHODE EC DECLARATION OF CONFORMITY



vydané/issued by

Firma/Company: SLOVAKIA TREND EXPORT - IMPORT, s.r.o.
Sídlo/Seated: Michalovská 87/1414, Sobrance 07301, Slovensko
IČO/ID Nr: 46512250

vyhlasuje, že následne označené zariadenie na základe svojej koncepcie a konštrukcie, rovnako ako do obehu uvedené vyhotovenie, zodpovedá základným bezpečnostným požiadavkám príslušných legislatívnych predpisov/ hereby declares that this appliance is in compliance with all basic safety requirements of all relevant directives.

**Fukar elektrický záhradný / Electric Leaf Vacuum Blower Worcraft WPLB125 (GY8733), 230V, 50Hz, 3000 W, Class II, IP 20
LwA = 100,0 dB (A)**

bol navrhnutý a vyrobený v zhode s nasledujúcimi normami/was constructed and produced in compliance with following standards:

EN 60335-1:2012/A11:2014
EN 50636-2-100:2014 (Household and similar electrical appliances. Safety. Particular requirements for hand-held mains-operated garden blowers, vacuums and blower vacuums
EN 62233:2008
AfPS GS 2014:01 PAK
Lwa=100dB(A)
EN 55014-1:2006+A1:2009/+A2:2011
EN 55014-2: 1997/+A1:2001/+A2:2008
EN6100-3-2:2014
EN6100-3-3:2013

a nasledujúcimi predpismi (všetko v platnom znení)/and all relevant directives (all in compliance):

2014/30/EU EMCD
2006/42/EC MD
2000/14/EC and 2005/88/EC Noise Directive
RoHS 2011/65/EU

ES vyhlásenie o zhode bolo vydané na základe certifikátu /EC declaration of conformity issued on the basis of certificate:
EMC Nr. E8A 16 04 84293 090, TUV GS Munchen,
MD Nr. 70403 1107 501-04 TUV GS Munchen

Všetky súbory technickej dokumentácie sa nachádzajú k nahliadnutiu na adrese: /All related technical documentation and test report are available for checking at seat of company on following address: Slovakia TREND Export – Import s.r.o, Michalovská 87/1414, 073 01 Sobrance, Slovenská Republika

Last two digits when product has been introduced on market
/ Posledné dve číslice roka, kedy bol výrobok označený značkou CE: 18

SLOVAKIA TREND EXPORT - IMPORT, s.r.o.
Michalovská 87/1414
073 01 SOB R A N C E
IČO: 46512250
DIČ: 2023403371

Sobrance 6.4.2018

Dátum a miesto vydania vyhlásenia
Place and date of issue

.....
Vydal/Issued by. Pечатka/Подпис, Stamp/Signature
Ing. Slavomír Čižmár, sales director/obch.riaditel

WORCRAFT

POWER TOOLS

Záručný list / Warranty

Výrobné číslo:	Dátum predaja:	Podpis a pečiatka predajcu:

Meno zákazníka (názov firmy):	Adresa zákazníka (sídlo firmy):

Zákazník svojím podpisom potvrdzuje, že mu bolo zariadenie predvedené a vysvetlené, že bol oboznámený s návodom na obsluhu, nasadením a užívaním stroja a že mu zariadenie bolo vydané kompletne.	Podpis zákazníka:

Záznamy o reklamáciách- záručných opravách

Dátum prijatia reklamácie:	Dátum ukončenia reklamácie:	Evidenčné číslo reklamácie:	Podpis prevedenej záručnej opravy (Záznam o neoprávnenej reklamácie)	Pečiatka servisného technika:

Podmienky záruky

- Dodávateľ poskytuje na tento výrobok záručnú dobu uvedenú v tomto záručnom liste za podmienok dodržania spôsobu používania a skladovania výrobku v súlade s platnými podmienkami a normami, ako i návodom na obsluhu. Záručná doba začína plynúť od dátumu predaja. Záruka na batérie je 12 mesiacov.
- Predĺžená záručná doba 5 rokov sa poskytuje na výrobok za podmienok, že tento výrobok je dodávateľom označený v zozname výrobkov s predĺženou zárukou, konečným zákazníkom je spotrebiteľ a výrobok nebude používaný na komerčné nasadenie. Predĺžená záruka je podmienená pravidelnými servisnými prehliadkami v autorizovaných servisných strediskách dodávateľa.
- Záručná doba sa predlžuje o dobu, počas ktorej bol výrobok v záručnej oprave a je o tom uvedený záznam v zozname o záručných opravách tohto záručného listu. Právo na záručnú opravu si spotrebiteľ môže uplatniť v niektorom autorizovanom servisnom stredisku, podľa priloženého zoznamu „A“ servisných stredísk. Servisné strediská „B“ prevádzkujú záručné opravy len na výrobky, ktoré boli predané v ich prevádzkach. Zoznam servisných stredísk je pravidelne aktualizovaný u predajcov a na stránke dovozu: www.strendpro.sk.
- Záručné stredisko je povinné zabezpečiť záručnú opravu v zákonom stanovenej lehote. Zákonom stanovená lehota na vybavenie reklamácie začína plynúť nasledujúcim dňom po dátume prijatia reklamácie v servisnom stredisku.
- Bezplatná záručná oprava nemôže byť uplatňovaná ak ide o poruchy, ktoré boli spôsobené používaním výrobku v rozpore s ustanoveniami uvedenými v návode na obsluhu, nesprávnou manipuláciou, mechanickým poškodením, bežným mechanickým opotrebením dielov spôsobeným prevádzkou stroja, vinou obsluhy, živelnou pohromou, neoprávneným zásahom do výrobku, poruchy zapríčinené použitím nevhodných náhradných dielov, použitím nevhodného paliva, a zrejme preťaženie stroja v dôsledku trvalého prekračovania hornej hranice výkonu. Práce spojené s čistením, základnou údržbou, ošetrovaním alebo nastavením zariadenia, ktoré môže viesť k obsluhu a sú uvedené v návode na obsluhu, nespádajú do rozsahu záruky.
- Za bežné opotrebenie dielov sa považuje hlavne opotrebenie: všetkých rotujúcich a pohyblivých častí, rezných častí a ich krytov, strižných skrutiek a klinov, prevodových a klinových remeňov, reťazových prevodov, trecie plochy brzd a spojok, dezény pneumatík a diely bežnej údržby ako sú: vzduchové, hydraulické a olejové filtre, zapalovacie sviečky, olejové a chladiace náplne.
- Z predĺženej záruky sú vyňaté časti strojov a zariadení, na ktoré ich konkrétny výrobca poskytuje kratšiu záruku ako dodávateľ na samotný výrobok, v ktorom sú namontované. Do tejto kategórie častí patria: akumulátory, žiarovky a podobne.
- Právo uplatniť nároky plynúce zo záruky má vlastník výrobku, pokiaľ tak urobí najneskôr v posledný deň záručnej doby.
- Pri reklamáciách sa postupuje podľa príslušných ustanovení Občianskeho zákonníka a Zákona o ochrane spotrebiteľa.
- Servisné prehliadky, ktoré sú podmienkou predĺženej 5 ročnej záruky, musia byť prevádzkané len v autorizovanom servisnom stredisku dodávateľa, v pravidelných intervaloch a obdobie medzi jednotlivými prehliadkami nesmie prekročiť dobu 12 mesiacov. Prvá servisná prehliadka musí byť vykonaná najneskôr do 12 mesiacov od dátumu predaja výrobku. Servisné prehliadky vykonávajú servisné strediská v období posledných troch a prvých dvoch mesiacoch kalendárneho roku. Každá servisná prehliadka musí byť zaznamenaná v tomto záručnom liste s uvedeným dátumom prehliadky, podpisom a pečiatkou servisného strediska. Servisnou prehliadkou sa rozumie kontrola stroja, výmena náplní a filtrov podľa odporúčenia výrobcu, výmena opotrebených a poškodených dielov, ktoré môžu ovplyvniť poškodenie alebo opotrebenie iných dielov a samotné nastavenie stroja. Úkon servisnej prehliadky a použitý materiál sa účtuje podľa platného cenníka servisného strediska.

Pri uplatňovaní reklamácie je reklamujúci povinný predložiť k reklamácií čistý výrobok, doklad o kúpe alebo vyplnený a potvrdený záručný list. V prípade predĺženej záruky, záznamy o servisných prehliadkach a daňové doklady za jednotlivé prehliadky. Pri nesplnení niektorej z podmienok predĺženej záruky uvedenej v tomto záručnom liste, sa na výrobok poskytuje záručná doba 2 roky.

ZÁRUČNÝ A POZÁRUČNÝ SERVIS VYKONÁVA DISTRIBÚTOR

Slovakia Trend Export-Import s.r.o., Michalovská 87/1414, 073 01 Sobrance
 Fax: (056) 652-2329 Tel.: 0915 392 687 E-mail: servis@slovakia-trend.sk

ELEKTRICKY FOUKAČ / VYSAVAČ LISTÍ

POUŽITÍ:

Zařízení lze použít pouze na vyfukování nečistot z nádvoří, chodníků, silnic, trávníků, křoví a plotů. Dají se jím sbírat i listy, papír, malé větvičky a piliny. Zahradní vysavač / fukar je vhodný pro použití v soukromých zahradách. Za použití v soukromých zahradách se považují ty zařízení, jejichž roční využití zpravidla nepřesahuje 50 provozních hodin a které se převážně využívají na údržbu travnatých ploch, ne však ve veřejných zařízeních, parcích, na sportovištích ani v zemědělství či lesnictví.

Zařízení používejte pouze na předepsané účely. Jakékoliv jiné použití je považováno jako případ nesprávného použití. Uživatel / obsluha a ne výrobce bude zodpovědný za jakékoliv poškození nebo zranění způsobené tímto nesprávným používáním. Pamatujte si, že toto zařízení nebylo navrženo pro komerční nebo průmyslové použití. Záruka nebude platná pokud bude zařízení používáno pro komerční, průmyslové nebo podobné účely.



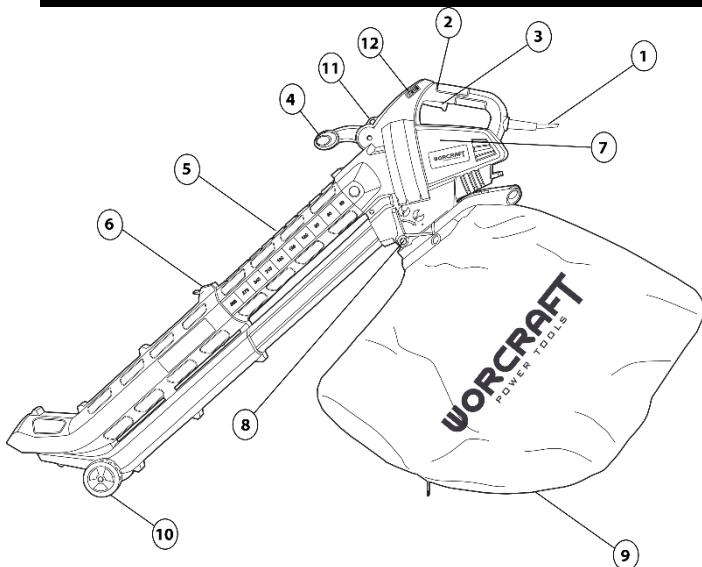

ČÁSTI VÝROBKU:



1. Napájecí kabel
2. Rukojeť
3. Vypínač
4. Přídavná rukojeť
5. Trubice
6. Nastavovací tlačítko
7. Kryt motoru
8. Přepínač funkcí
9. Sběrný vak
10. Kolečko
11. Otvor pro ramenní postroj
12. Regulátor otáček

VYSVĚTLIVKY SYMBOLŮ:

	<p>Přečtěte si návod k použití.</p>
	<p>Používejte ochranné brýle.</p>
	<p>Používejte chránič sluchu a ochrannou dýchací masku.</p>
	<p>Zaručená hladina akustického výkonu.</p>
	<p>Nevyhazujte do běžného domovního odpadu. Namísto toho, ekologicky přijatelnou cestou se obraťte na recyklační střediska. Prosím věnujte péči ochraně životního prostředí.</p>
	<p>Výrobek je v souladu s platnými evropskými směrnici a byla provedena metoda hodnocení shody těchto směrnic.</p>
	<p>Ochrana dvojitou izolací II. Není třeba uzemnění.</p>

	Používejte ochranné rukavice.
	Zařízení odpojte od zdroje elektrické energie: - před kontrolou, čištěním, opravami - když je napájecí kabel zamotaný, přetržený nebo poškozený - pokud je zařízení poškozeno, zablokované - když zařízení necháváte bez dozoru
	Existuje riziko vyhození předmětů jako jsou např. malé kameny, které mohou ohrozit obsluhu, ostatních lidí. Upozornění: Během provozu udržujte bezpečnou vzdálenost od zařízení.
	Udržujte ruce mimo rotujícího ventilátoru a ostatních pohyblivých částí.
	Nepracujte v dešti, ani nenechávejte zařízení venku pokud prší.

OBECNÉ BEZPEČNOSTNÍ POKYNY PRO ELEKTRICKE NÁŘADÍ:

Přečtěte si bezpečnostní upozornění, instrukce, vyobrazení a technické údaje poskytované s tímto elektrickým nářadím. Porušení dodržování všech instrukcí uvedených dále v textu může mít za následek úraz elektrickým proudem, požár nebo těžké ublížení na zdraví.

1) BEZPEČNOST PRACOVNÍHO PROSTŘEDÍ:

- Pracoviště je třeba udržovat v čistotě a dobré osvětlené. Nepořádek a tmavé prostory bývají příčinou nehod.
- Nepoužívejte elektrické nářadí v prostředí, kde se vyskytují hořlavé kapaliny, plyny nebo prach. V elektrickém nářadí vznikají jiskry, které mohou zapálit prach nebo výpary.
- Při používání elektrického nářadí zamezte v přístupu dětem a dalším osobám. Pokud budete rušeni, můžete ztratit kontrolu nad prováděnou činností.

2) ELEKTRICKÁ BEZPEČNOST:

- Vidlice napájecího kabelu elektrického nářadí musí odpovídat zásuvkám. Nikdy, jakýmkoliv způsobem neupravujte el. přívodní kabel. Nářadí, které má na vidlici přívodní šňůry ochranný kolík, nikdy nezapojujte rozdvojky nebo jinými adaptéry. Nepoškozené vidlice a odpovídající zásuvky sníží nebezpečí úrazu el. proudem. Poškozené nebo zamotané přívodní kabely zvyšují nebezpečí úrazu elektrickým proudem. Pokud se síťová šňůra poškodí, musí se nahradit osobitou síťovou šňůrou, kterou lze dostat u výrobce nebo jeho obchodního zástupce.
- Obsluha se nesmí tělem dotýkat uzemněných předmětů, jako je např. potrubí, těleso ústředního topení, sporáky a chladničky. Nebezpečí úrazu elektrickým proudem je větší, je-li vaše tělo spojené se zemí.
- Nevystavujte elektrické nářadí dešti, vlhkosti nebo vodě. Elektrického nářadí se nikdy nedotýkejte mokřímá rukama. Elektrické nářadí nikdy nemyjte pod tekoucí vodou ani jej neponořujte do vody.
- Kabel se nesmí nadměrně zatěžovat. Kabel nikdy nepoužívejte na přenášení, tahání nebo vytahování vidlice elektrického nářadí. Kabel nesmí být vystaven působení tepla, oleje, ostrých hran nebo pohyblivých dílů. Poškozené nebo zapletené kabely zvyšují riziko úrazu elektrickým proudem.
- Nikdy nepracujte s nářadím, které má poškozený elektrický kabel, případně vidlici nebo spadlo na zem a je jakýmkoliv způsobem poškozeno.
- Při používání elektrického nářadí ve venkovním prostředí používejte prodlužovací kabel vhodný pro venkovní použití. Použití kabelu vhodného k vnějšímu použití snižuje riziko úrazu elektrickým proudem.
- Používáte-li elektrické nářadí ve vlhkých prostorách, používejte napájení chráněné proudovým chráničem (RCD). Používání RCD omezuje nebezpečí úrazu elektrickým proudem. Pojem „ proudový chránič (RCD)“ může být nahrazen pojmem „hlavní jistič obvodu (GFCI)“ nebo „ jistič unikajícího proudu (ELCB)“.
- Držte elektrické ruční nářadí výhradně za izolované plochy určené k uchopení, protože při provozu může dojít ke kontaktu řezacího, zda vrtacího příslušenství se skrytým řidičem nebo vlastní šňůrou.

3) BEZPEČNOST OSOB

- Při používání elektrického nářadí buďte pozorní a ostražití, věnujte maximální pozornost činnosti, kterou právě provádíte. Soustřeďte se na práci. Nepracujte s elektrickým nářadím pokud jste unaveni nebo jste pod vlivem drog, alkoholu nebo léků. I chvilková pozornost při používání elektrického nářadí může vést k vážnému poranění osob. Při práci s elektrickým nářadím nejezte, nepijte a nekouřte.
- Používejte ochranné pomůcky. Vždy používejte ochranu očí. Používejte ochranné prostředky odpovídající druhu práce, kterou provádíte. Ochranné pomůcky, jako např. respirátor, bezpečnostní obuv s protiskluzovou úpravou, pokrývka hlavy nebo ochrana sluchu, používané v souladu s podmínkami práce, snižují riziko poranění osob.
- Vyvarujte se neúmyslnému zapnutí el. nářadí. Nepřenášejte el. nářadí, které je připojeno k elektrické síti, s prstem na spínači nebo na spoušti. Před připojením k elektrickému napětí se ujistěte, zda vypínač nebo spoušť jsou v poloze vypnuto. Přenášení el. nářadí s prstem na vypínači nebo připojování vidlice el. nářadí do zásuvky ze zapnutým vypínačem může být příčinou vážných úrazů.
- Před nastartováním nástroje odstraňte všechny seřizovací klíče a nástroje. Nastavovací klíč nebo nástroj, který zůstane připevněn k otáčející se části elektrického nářadí může být příčinou poranění osob.
- Vždy udržujte stabilní postoj a rovnováhu. Pracujte jen tam, kam bezpečně dosáhnete. Nikdy nepřeceňujte vlastní sílu. Nepoužívejte elektrické nářadí, pokud jste unavení.
- Oblékejte se vhodným způsobem. Používejte pracovní oblečení. Nenoste volné oblečení ani šperky. Dbejte na to, aby se vaše vlasy, oblečení, rukavice nebo jiná část vašeho těla nedostala do přílišné blízkosti rotujících nebo rozpálených částí el. nářadí.
- Připojte elektrické nářadí k odsávání prachu. Pokud má elektrické nářadí možnost připojení zařízení na zachytávání nebo odsávání prachu, ujistěte se, že došlo k jeho řádnému připojení a používání. Použití takových zařízení může omezit nebezpečí vznikající prachem.
- Pevně upevníte obrobek. Použijte truhlářskou svorku nebo svěrák pro upevnění obrobku, který budete obrábět.
- Nepoužívejte jakékoliv jiné nářadí, pokud jste pod vlivem alkoholu, drog, léků nebo jiných omamných, či návykových látek. Toto zařízení není určeno pro používání osobami (včetně dětí) se sníženými fyzickými, smyslovými nebo mentálními schopnostmi nebo s nedostatkem zkušeností a znalostí, pokud nejsou pod dozorem nebo nedostaly pokyny ohledně použití zařízení od osoby odpovědné za jejich bezpečnost. Děti musí být pod dozorem, abyste se ujistili, že se nehrají se zařízením.

4) POUŽITÍ A ÚDRŽBA ELEKTRICKÉHO NÁŘADÍ:

- Elektrické nářadí vždy odpojte od elektrické sítě v případě jakéhokoliv problému při práci, před každým čištěním nebo údržbou, při každém přesunu a ukončení činnosti. Nikdy nepracujte s elektrickým nářadím, pokud je jakýmkoli způsobem poškozené.
- Pokud začne nářadí vydávat abnormální zvuk nebo zápach, okamžitě ukončete práci. Elektrické nářadí nepřetěžujte. Elektrické nářadí bude pracovat lépe a bezpečněji, jestliže s ním budete pracovat v otáčkách, pro které bylo navrženo. Používejte správné nářadí, které je určeno pro danou činnost. Vhodné nářadí bude dobré a bezpečně vykonávat práci, pro kterou bylo vyrobeno.
- Nepoužívejte elektrické nářadí, které nelze bezpečně zapnout a vypnout ovládacím vypínačem. Používání takového nářadí je nebezpečné. Poškozený vypínač musí být opraven certifikovaným servisem.
- Odpojte nářadí od elektrické sítě předtím, než začnete provádět jeho nastavení, výměnu příslušenství nebo údržbu. Toto opatření omezí nebezpečí nahodilého spuštění.
- Nepoužívané elektrické nářadí uschovejte tak, aby bylo mimo dosah dětí a nepovolaných osob. Elektrické nářadí v ruce nezkušených uživatelů může být nebezpečné. Elektrické nářadí uschovejte na suchém a bezpečném místě.
- Pečlivě udržujte elektrické nářadí v dobrém stavu. Pravidelně kontrolujte seřízení pohybujících se částí a jejich pohyblivost. Kontrolujte, zda nedošlo k poškození ochranných krytů nebo jiných částí, které mohou ohrozit bezpečnou funkci elektrického nářadí. Pokud je nářadí poškozeno, před dalším použitím zajistěte jeho opravu. Mnoho úrazů je způsobeno nesprávnou údržbou elektrického nářadí.

- Řezací stroje udržujte ostré a čisté. Správně udržované a naostřené nástroje usnadňují práci, omezují nebezpečí úrazu a práce s nimi se lépe kontroluje. Použití jiného příslušenství než toho, které je uvedeno v návodu k obsluze nebo doporučené dovozce může způsobit poškození náradí a být příčinou úrazu.
- Elektrické náradí, příslušenství, pracovní nástroje atd. používejte v souladu s těmito pokyny a takovým způsobem, který je předepsán pro konkrétní elektrické náradí a to s ohledem na dané podmínky práce a druh prováděné práce. Používání náradí pro jiné účely, než pro jaké je určeno, může vést k nebezpečným situacím.

5) SERVIS:

- Servis elektrického náradí svěřte kvalifikovanému technikovi. Mohou se používat pouze náhradní díly. Zaručíte tak, že bude zachována bezpečnost elektrického náradí.

BEZPEČNOSTNÍ POKYNY PRO FOUKAČ LISTÍ:

- Výrobek není určen k používání osobami (včetně dětí), jimž fyzická, smyslová nebo mentální neschopnost či nedostatek zkušeností a znalostí zabraňuje v bezpečném používání výrobku, pokud na ně nebude dohlíženo nebo pokud nebyly instruovány ohledně použití spotřebiče osobou zodpovědnou za jejich bezpečnost. Dávejte pozor na děti, abyste zajistili, že se nebudou moci s výrobkem hrát.
- Obsluhující osoba nebo uživatel je odpovědný za úrazy a škody způsobené jiným osobám nebo za škody na jejich majetku.
- Během používání náradí se nesmí zdržovat v okruhu 3 metry žádné jiné osoby ani zvířata. Obsluhující osoba je ve svém pracovním okruhu zodpovědná za jiné osoby.
- Foukač listí používejte pouze za denního světla nebo při dobrém umělém osvětlení.
- Foukač listí nepoužívejte za špatných povětrnostních podmínek, především tehdy, když se blíží bouřka.
- Nepracujte s foukačem listí tehdy, když jste bosý, nebo když máte obuty otevřené sandály. Při práci noste vždy pevnou obuv a dlouhé kalhoty.
- Dávejte pozor na to, aby se Vám volné kousky oděvu nebo dlouhé vlasy nevtiahlo do otvorů vstupu vzduchu, protože by to mohlo mít za následek zranění.
- Dávejte pozor na to, abyste na šikmé ploše šláply při každém kroku bezpečně.
- Všechny otvory vzduchového chlazení udržujte bez nečistot.
- V žádném případě nefoukejte nečistotu / listí do toho směru, kde se nacházejí nějaké osoby.
- V žádném případě nepřejíždějte se spuštěním zařízení přes šterkové chodníky nebo cesty. Ani neodkládejte spuštěný zařízení na šterkový povrch.
- Při práci chodte, v žádném případě neběhejte.
- V žádném případě nedělejte na zařízení nějaké změny. Nedovolené změny by mohly negativně ovlivnit bezpečnost Vašeho zařízení a mít za následek zvýšení hluku a vibrací.

Foukač listí vypněte a vytáhněte zástrčku přívodní šňůry ze zásuvky:

- a) vždy tehdy, když se od zařízení vzdálíte,
- b) když chcete odstranit nečistoty blokuující zařízení,
- c) když budete zařízení kontrolovat, čistit nebo na něm něco jiného dělat (opravovat ho) ,
- d) pokud začne neobvykle vibrovat (okamžitě zkontrolujte).

MONTÁŽ A POUŽITÍ:

Před zahájením montáže, zařízení vypněte a vytáhněte zástrčku ze zásuvky, abyste zabránili jeho nechtěnému spuštění a následnému možnému poranění.

Foukač listí nepoužívejte dokud není úplně smontován.

MONTÁŽ SBĚRNÉHO VAKU (OBR. 3):

Před namontováním sběrného vaku, se ujistěte, že prepínač funkcí pracuje správně a že není blokováni nečistotami.

Umístěte sběrný vak na požadované místo a ujistěte se, že zapadl na místě.

MONTÁŽ RAMENNÍHO POSTROJE

Zařízení je vybaveno ramenním postrojem, který se připojuje do otvoru pro ramenní postroj (11) jak je znázorněno na obrázku. Ramenní popruh se používá ke zmírnění únavy a poskytuje komfort při práci se zařízením.

NASTAVENÍ TRUBICE (OBR. 9):

Délka trubice se dá nastavit na základě výšky uživatele.

Pro nastavení požadované délky trubice stiskněte seřizovací tlačítko (6) a trubici posuňte.

Maximální délka trubice je 300 mm.

ZAPNUTÍ A VYPNUTÍ FOUKAČE LISTÍ (OBR. 6):

Upozornění: Před spuštěním zařízení se ujistěte, že je nasazen sběrný vak a že je ramenní postroj nastaven do vhodné pracovní pozice.

Varování! Při zapínání držte nástroj pevně oběma rukama.

Varování! Nemiřte otvorem trubice na sebe nebo na jiné osoby.

Pro zapnutí foukače listí nastavte vypínač ON / OFF do polohy ON (1).

Pro vypnutí foukače listí nastavte vypínač ON / OFF do polohy OFF (0).

NASTAVENÍ REGULÁTORU OTÁČEK (OBR. 7):

- Posouvejte regulátor otáček z polohy „1“ do polohy „6“, přičemž se změní otáčky z 8 000 rpm na 14 000 rpm. Vyšší číslo znamená vyšší otáčky.

REŽIM FOUKÁNÍ:

- Režim foukání se dá využít i na čištění rohů, plotů, zdí, dřevěných ploch nebo ploch pod auty. Dávejte pozor na to, kam míříte proudem vzduchu, který by mohl pohnout těžkými materiály nebo způsobit úraz či materiální škodu.

- Přepínač funkcí nastavte do pozice režimu foukání.

- Před započítím práce pořádně zkontrolujte pracovní plochu. Odstraňte všechny předměty, které by foukač mohl odhodit, nebo které by mohly foukač ucpat zda se v něm vzpříčit.

- Přesuňte vypínač do polohy zapnuto. Položte foukač na vodící kolečka v přední části trubice a pohybujte s ním dopředu, směrujte přitom trysku na zahradní odpad, který chcete foukáním odstranit. Kromě toho můžete držet trysku nad zemí a pohybovat se kývavým pohybem strojem ze strany na stranu. Foukejte zahradní odpad na přijatelnou hromadu, kterou pak lze díky funkci vysávání pohodlně odstranit. Nikdy nefoukejte zahradní odpad ve směru blízkosti stojících osob či domácích zvířat.

REŽIM VYSÁVÁNÍ:

- Nastavte přepínač funkcí do pozice režimu vysávání.

- Ujistěte se, že je sběrný koš správně nasazen.

- Před započítím práce pořádně zkontrolujte pracovní plochu. Odstraňte všechny předměty nebo nečistoty, které by mohl vysavač odhodit, nebo které by mohly vysavač ucpat zda se v něm vzpříčit.

- Držte zařízení několik centimetrů nad listy, které chcete nasát.

- Zařízení zapněte. Položte vysavač na kolečka a pohybujte s ním dopředu, směrujte přitom sací trubici na zahradní odpad, který chcete sebrat. Kromě toho můžete držet sací trubici nad zemí a kýváním stroje ze strany na stranu se pohybovat vpřed a směřovat přitom trysku na zahradní odpad, na posbíraných. Pozor! Nevkládejte sací trubici do odstraňovaného zahradního odpadu, hrozí ucpání sací trubice a snížení efektivity stroje.

Organický materiál, jako jsou listy, obsahuje velké množství vody a ta může zapříčinit, že se přichytí uvnitř sací trubice. Pro snížení přilnavosti materiálu ho nechte před sklizní několik dní v klidu vyschnout. Na funkci vysávání používejte zahradní vysavače vždy s vakem na zachytávání drceného materiálu.

Pozor! Jakékoliv tvrdé předměty, například kameny, plechovky, sklo atd. poškodí sací ventilátor. - sklizený materiál se nasaje do trubice, rozele a vhodí do sběrného vaku.

- Pokud je sběrný vak plný, dochází ke značnému snížení sacího výkonu. Pokud se tak stane, otočte vypínačem do polohy „0“ (vypnuto) a vytáhněte zástrčku z elektrické zásuvky. Před další prací počkejte, dokud se zařízení zcela nezastaví. Zcela vyprázdněte sběrný vak.

Poznámka: Před opětovným nasazením vaku vyčistěte vnitřek sacího otvoru a odstraňte všechny rozsekané zbytky.

UŽITEČNÉ RADY:

- Když zařízení nepoužíváte nebo přenášíte nastavte vypínač do polohy OFF (1).
- Nezhřňajte dohromady žádné horké, hořlavé ani výbušné materiály.
- Pro uvolnění nečistot použijte hrábě nebo koště.
- Při práci v prašném prostředí mírně navlhčete povrch vodou.
- Abyste zabránili rozptýlení odstraňovaného materiálu. Provádějte foukání od okraje nikdy ne ze středu.
- Nepokoušejte se vysávat mokré nečistoty; i mokré listí atd. nechte před použitím zařízení vyschnout.
- Pokud použijete zařízení v režimu vysávání bude nasávat zahradní odpad sací trubicí do sběrného vaku a průchodem přes sací ventilátor zahradní odpad nadrtí. Nadrcené organické části jsou velmi vhodné k mulčování kolem rostlin.

ÚDRŽBA:

- Před zahájením jakékoliv kontroly nebo údržby vytáhněte zástrčku ze zásuvky.
- Postarejte se o to, aby byly všechny matice, zavrtnané šrouby a ostatní šrouby dobře utažené, aby byl zaručen bezpečný provozní stav zařízení.
- Elektrický foukač listí důkladně vyčistěte po každém použití. Pokud nečistoty nelze odstranit, použijte měkký hadřík navlhčený v mýdlové vodě. Nikdy nepoužívejte čisticí prostředky nebo rozpouštědla jako je benzín, alkohol, čpavek apod!

Tato rozpouštědla mohou poškodit plastové části výrobku.

- Kontrolujte pravidelně své zařízení a když zjistíte, že některé součástky jsou opotřebované nebo poškozené, preventivně je kvůli vlastní bezpečnosti vyměňte. Opotřebované či poškozené části stroje se mohou vyměnit pouze v autorizovaném servisu nebo jejich výměnu zajistí prodejce.
- Postarejte se o to, aby byly použity originální náhradní součástky značky Worcraft.

OCHRANA ŽIVOTNÍHO PROSTŘEDÍ:



Aby se zařízení nepoškodilo během přepravy, je dodáváno zabalené v pevném obalu. Většina z obalových materiálů je recyklovatelná. Tyto materiály odнесите do sběrný na recyklaci. Vyřazená zařízení předejte na prodejně. Prodejna zajistí likvidaci ekologickým způsobem. Vyřazené elektrické spotřebiče jsou recyklovatelné a nesmí se vyhazovat spolu s domácím odpadem! Prosíme vás, abyste nám aktivně pomáhali zachovat zdroje a chránit životní prostředí tak, že tento spotřebič zanesete do sběrného střediska (pokud máte tuto možnost).

WORCRAFT

POWER TOOLS

Záruční list / Warranty

Výrobní číslo:	Dátum prodeje:	Podpis a razítko prodejce:

Meno zákazníka (název firmy):	Adresa zákazníka (sídlo firmy):

Zákazník svým podpisem potvrzuje, že mu bylo zařízení předvedeno a vysvětleno, že byl seznámen s návodem k obsluze, nasazením a užíváním stroje a že mu zařízení bylo vydáno kompletní.	Podpis zákazníka:

Záznamy o reklamaci – záručních opravách

Dátum přijetí reklamace:	Datum ukončení reklamace:	Evidenční číslo reklamace:	Podpis převedené záruční opravy (Záznam o neoprávněné reklamaci)	Razítko servisního technika:

Podmínky záruky

- Dodavatel poskytuje na tento výrobek záruční dobu uvedenou v tomto záručním listu za podmínek dodržení způsobu používání a skladování výrobku v souladu s platnými podmínkami a normami, jako i návodem k obsluze. Záruční doba začíná běžet od data prodeje. Záruka na baterie je 12 měsíců.
- Prodoužená záruční doba 5 let se poskytuje na výrobek za podmínek, že tento výrobek je dodavatelem označený v seznamu výrobků s prodouženou zárukou, konečným zákazníkům je spotřebitel a výrobek nebude používán na komerční nasazení. Prodoužená záruka je podmíněna pravidelnými servisními prohlídkami v autorizovaných servisních střediscích dodavatele.
- Záruční doba se prodoužuje o dobu, po kterou byl výrobek v záruční opravě a je o tom uveden záznam v seznamu o záručních opravách tohoto záručního listu. Právo na záruční opravu si spotřebitel může uplatnit v některém autorizovaném servisním středisku, podle příloženého seznamu A servisních středisek. Servisní střediska B převádějí záruční opravy pouze na produkty, které byly prodány v jejich provozech. Seznam servisních středisek je pravidelně aktualizován u prodejců a na stránce dovozu: www.strendpro.sk.
- Servisní středisko je povinné zajistit záruční opravu v zákonem stanovené lhůtě. Zákonem stanovená lhůta pro vyřízení reklamace začíná běžet dnem následujícím po datu přijetí reklamace v servisním středisku..
- Bezplatná záruční oprava nemůže být uplatňována pokud jde o poruchy, které byly způsobeny používáním výrobku v rozporu s ustanoveními uvedenými v návodu k obsluze, nesprávnou manipulací, mechanickým poškozením, běžným mechanickým opotřebením dílů způsobeným provozem stroje, vinou obsluhy, živelnou pohromou, neoprávněným zásahem do výrobku, poruchy zapříčiněné použitím nevhodných náhradních dílů, použitím nevhodného paliva, a zřejmě přetížení stroje v důsledku trvalého překračování horní hranice výkonu. Práce spojené s čištěním, základní údržbou, ošetřováním nebo nastavením zařízení, které může převést obsluha a jsou uvedeny v návodu k obsluze, nespádají do rozsahu záruky.
- Za běžné opotřebením dílů se zvažují hlavně opotřebením: všech rotujících a pohyblivých částí, řezných částí a jejich krytů, střížných šroubů a klínů, převodových a klínových řemenů, řetězových převodů, třecí plochy brzd a spojek, dezény pneumatik a díly běžné údržby jako jsou: vzduchové, hydraulické a olejové filtry, zapalovací svíčky, olejové a chladicí náplně.
- Z prodoužené záruky jsou vyjmuty části strojů a zařízení, na které je konkrétní výrobce poskytuje kratší záruku jako dodavatel na samotný výrobek, ve kterém jsou namontovány. Do této kategorie částí patří: akumulátory, žárovky a podobně.
- Právo uplatnit nároky plynoucí ze záruky má vlastník výrobku, pokud tak učiní nejpozději v poslední den záruční doby.
- Při reklamaci se postupuje podle příslušných ustanovení občanského zákoníku a Zákona o ochraně spotřebitele.
- Servisní prohlídky, které jsou podmínkou prodoužené 5 leté záruky, musí být prováděny pouze v autorizovaném servisním středisku dodavatele, v pravidelných intervalech a období mezi jednotlivými prohlídkami nesmí překročit dobu 12 měsíců. První servisní prohlídka musí být provedena nejpozději do 12 měsíců od data prodeje výrobku. Servisní prohlídky provádějí servisní střediska v období posledních tří a prvních dvou měsíců kalendářního roku. Každá servisní prohlídka musí být zaznamenána v tomto záručním listě s uvedeným datem prohlídky, podpisem a razítkem servisního střediska. Servisní prohlídkou se rozumí kontrola stroje, výměna náplní a filtrů dle doporučení výrobce, výměna opotřebených a poškozených dílů, které mohou ovlivnit poškození nebo opotřebením jiných dílů a samotné nastavení stroje. Úkon servisní prohlídky a použitý materiál se účtuje dle platného ceníku servisního střediska.

Při uplatňování reklamace je reklamující povinen předložit k reklamaci čistý a kompletní výrobek, doklad o koupi nebo vyplněný a potvrzený záruční list. V případě prodoužené záruky, záznamy o servisních prohlídkách a daňové doklady za jednotlivé prohlídky. Při nesplnění některé z podmínek prodoužené záruky uvedené v tomto záručním listu, se na výrobek poskytuje záruční doba 2 roky.

ZÁRUČNÍ A POZÁRUČNÍ SERVIS PROVÁDÍ DISTRIBUTOR

Slovakia Trend Export-Import s.r.o., Michalovská 87/1414, 073 01 Sobrance
 Fax: (056) 652-2329 Tel.: 0915 392 687 E-mail: servis@slovakia-trend.sk

ELEKTROMOS FÚVÓ/ LOMBSZÍVÓ

HASZNÁLAT:

A készülék csak az udvarokon, járdákon, utakon, pázsékon, bokrokon és kerítéseken lévő piszkok, levelek eltávolítására lehet használni. Szedhetnek vele leveleket, papírokat, apró ágakat és fűrészporokat is. A kerti porszívó alkalmas magán kertekbe. Privát használatra akkor lehet tartani ezeket a berendezéseket, amelyek éves használat általában nem haladja meg a 50 órát, az üzemeltetési és elsősorban a karbantartási gyep, de nem nyilvános létesítményekben, parkokban, sportpályákon, vagy a mezőgazdaságban vagy erdőszetben.





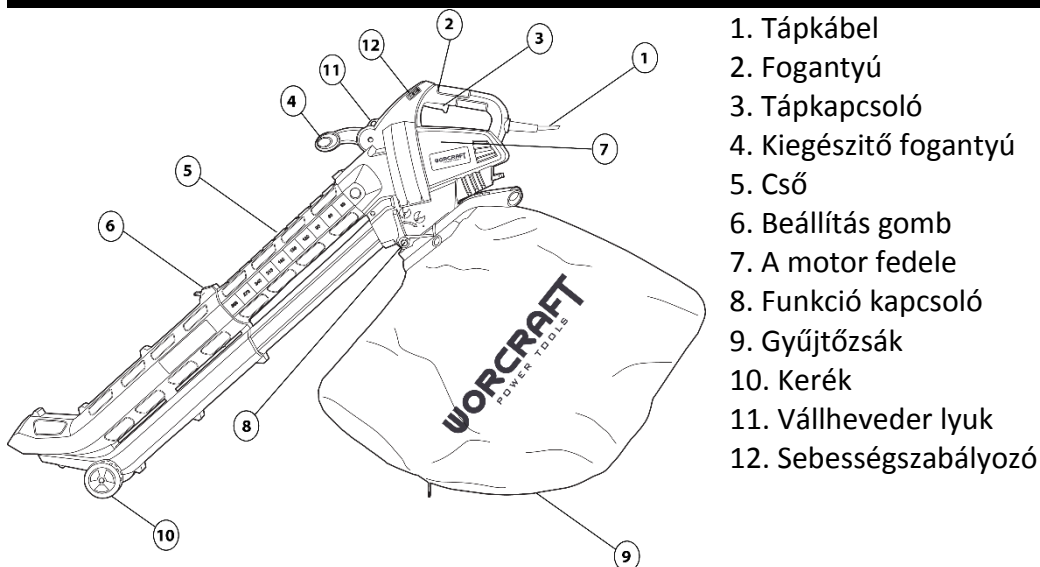

A készüléket csak az előírt célokra használja. Bármely más felhasználás a visszaélés példájaként tekintendő. A felhasználó / üzemeltető, és nem a gyártó felel az ilyen visszaélések által okozott károkért vagy sérülésekért. Ne feledje, hogy ezt az eszközt nem kereskedelmi vagy ipari használatra tervezték. A garancia nem érvényes, ha az eszközt kereskedelmi, ipari vagy hasonló célra használják.

A TERMÉK ALKATRÉSZEI:



A TERMÉKEN MEGJELENŐ SZIMBÓLUMOK LEÍRÁSA :

	Olvassa el a használati utasítást.
	Viseljen védőszemüveget.
	Használjon fülvédőt és védőmaszkot.
	Garantált hangteljesítményszint.
	Nedobja a háztartási hulladékba. Ehelyett, környezetbarát módon, lépjen kapcsolatba az újrahasznosító központal. Kérjük, gondoskodjon a környezetvédelemről.
	A termék megfelel a vonatkozó európai irányelveknek, a azonosság értékelési módszer ezen irányelveken el lett végezve

	Védelem kettős szigeteléssel II. A földelésre nincs szükség.
	Viseljen védőkesztyűt..
	Húzza ki a készüléket az áramforrásból: - ellenőrzés, takarítás, javítás előtt - amikor a tápkábel kusza, szakadt vagy sérült - ha a készülék megsérült, zárva van - amikor az eszközt felügyelet nélkül hagyja
	Fenn áll a veszélyes tárgyak felrepülése, mint pld. a kisebb kövek, amelyek veszélyeztethetik a kezelőt, vagy más embereket. Figyelmeztetés: üzemeltetés közben tartsa meg a megfelelő távolságot
	Tartsa a kezeit messze a forgó ventilátortól és más mozgó alkatrészekről.
	Nedolgozzon esőben, és ne hadja kint a berendezést ha esik.

ÁLTALÁNOS BIZTONSÁGI ELŐÍRÁSOK ELEKTROMOS SZERSZÁMHOZ:

Olvassa el a biztonsági figyelmeztetéseket, utasításokat, illusztrációkat és műszaki adatokat, amik az elektromos szerszámhoz mellékelve vannak. A továbbiakban feltüntetett biztonsági utasítások és előírások figyelmen kívül hagyása áramütést, tüzet és/vagy súlyos sérüléseket eredményezhet.

1) MUNKAHELYI BIZTONSÁG:

- A munkaterület legyen tiszta, jól megvilágított. A rendetlenség vagy a rosszul megvilágított munkaterület könnyen balesetet okozhat.
- Ne használja az elektromos szerszámot robbanásveszélyes környezetben, éghető folyadék, gáz vagy por közelében. Az elektromos szerszámok szikrát gerjeszhetnek, ami meggyújthatja a port vagy a gőzt.
- Az elektromos szerszám használata közben ne tartózkodjon a közelben gyermek és más személy. Ha elterelik a figyelmét, elveszítheti a szerszám feletti irányítást.

2) ELEKTROMOS BIZTONSÁG:

- Az elektromos szerszám csatlakozódugója illeszkedjen a dugaszolóaljzathoz. A csatlakozót semmilyen módon sem szabad megváltoztatni. A szerszámot, amelynek a hálózati kábel csatlakozódugóján védő dugasz van, soha ne csatlakoztassa elosztókhoz vagy más adapterekhez. Az eredeti csatlakozó és a megfelelő dugaszolóaljzat használata csökkenti az áramütés veszélyét.
- A sérült vagy összegabalyodott kábel növeli az elektromos áramütés veszélyét. Ha a tápkábel sérült, ki kell cserélni a egyéni tápkábelre, amely rendelkezésre áll a gyártónál vagy annak képviselőjénél.
- A kezelő nem érintkezhet földelt felületekkel – például csövekkel, fűtéssel, tűzhellyel, hűtőszekrényvel. Az áramütés fokozott kockázata áll fenn, ha teste földelt.
- Esőtől, nedvességtől, víztől tartsa távol az elektromos szerszámokat. Az elektromos szerszámokhoz soha ne érjen nedves kézzel. Az elektromos szerszámot soha mossa folyó víz alatt és ne merítse vízbe. - Kábel nem overextend. Soha ne használja a kábelt szállítására, húzására vagy dugója az elektromos kéziszerszámot.
- A kábelt tilos túlterhelni. Ne használja a kábelt az elektromos készülék hordozására, felakasztására vagy a csatlakozó aljzathoz történő kihúzására. Tartsa távol a készülék részeit hőtől, olajtól, éles peremektől vagy mozgó alkatrészekről. A sérült vagy összetekeredett kábel növeli az áramütés kockázatát.
- Ha az elektromos szerszámot a szabadban használja, csakis kültéri használatra alkalmas hosszabbító kábelt használjon. Kisebb az áramütés veszélye, ha kültérre alkalmas hosszabbító kábelt használ.
- Ha elkerülhetetlen az elektromos szerszám nedves környezetben történő használata, használjon áramvédőkapcsolót. Az áram-védő- kapcsoló használata csökkenti az áramütés kockázatát.
- Az „áram-vedőkapcsoló (RCD)“ fogalom helyettesítendő az „áramkör főmegszakító (GFCI)“ vagy a „földzárlat megszakító (ELCB)“ fogalmával.

- Az elektromos kéziszerszámokat csak szigetelt markolási felületeknél fogva szabad tartania, mert használat közben a csiszológép rejtett kábellel vagy saját csatlakozósinórával érintkezhet.

3) SZEMÉLYI BIZTONSÁG:

- Legyen elővigyázatos, ügyeljen arra, mit tesz, és megfontoltan lásson az elektromos szerszámmal végzendő munkához. Nem használjon elektromos szerszámot, ha fáradt vagy kábítószert, alkohol, gyógyszer hatása alatt áll. Az elektromos szerszám használata közben akár a pillanatnyi figyelmetlenség is súlyos sérüléshez vezethet.

- Mindig viseljen személyi védőfelszerelést és védőszemüveget. Csökkenti a sérülés kockázatát, ha az elektromos szerszám fajtájának megfelelő személyi védőfelszerelést visel: porvédő maszkot, csúszásmentes biztonsági cipőt, védősisakot vagy hallásvédőt.

- Kerülje a véletlen üzembe helyezést. Győződjön meg arról, hogy az elektromos szerszám kikapcsolt állapotban legyen, mielőtt csatlakoztatja az elektromos hálózathoz, illetve felemeli vagy szállítja azt. Balesethez vezethet, ha az elektromos szerszám szállítása közben ujját a kapcsolón tartja vagy a szalagcsiszolót bekapcsolva csatlakoztatja az áramellátásra.

- Az elektromos kéziszerszám bekapcsolása előtt távolítsa el a beállító szerszámokat vagy a csavarkulcsot. A forgó készülékrészben maradt szerszám, kulcs sérüléseket okozhat.

- Kerülje a természetellenes testtartást. Gondoskodjon róla, hogy stabilan álljon és ne veszítse el az egyensúlyát. Soha ne becsülje túl saját erejét. Ne használja az elektromos szerszámot ha fáradt.

- Viseljen megfelelő ruházatot. Ne viseljen bő ruházatot vagy ékszert. Tartsa távol a mozgó elemektől haját, ruházatát, kesztyűjét. A mozgó részek becsíphetik a laza ruházatot, ékszert vagy a hosszúhaját.

- Csatlakoztassa az elektromos szerszámot a porelszívóhoz. Ha felszerelhető porelszívó vagy -felfogó berendezés, győződjön meg róla, hogy ezeket megfelelően csatlakoztatja és használja. A porelszívás használata a porral kapcsolatos kockázatokat csökkenti.

- Biztosítsa ki a munkadarabot. Befogószerkezettel vagy satuval biztosabban tartható a munkadarab, mint kézzel. Rögzítse a munkadarabot egy stabil alaplapon.

- Ne használjon bármilyen szerszámot ha alkohol, kábítószert, gyógyszerek vagy más anyagok hatása alatt áll.

j) Ez a készülék alkalmatlan olyan személyek (belértve gyerekek) használatára, akik csökkent fizikai, érzékszervi vagy mentális képességűek, illetve nem rendelkeznek kellő tapasztalattal és ismeretekkel, hacsak nem álnak felügyelet alatt, vagy utasításokat nem kaptak felhasználását illetően olyan személytől, aki a biztonságért felel. A gyermekeket felügyelni kell annak érdekében, hogy ne játsszanak a készülékkel

4) AZ ELEKTROMOS SZERSZÁM HASZNÁLATA ÉS KEZELÉSE:

-Húzza ki az elektromos szerszám hálózati csatlakozódugóját a csatlakozóaljzatból a szalagcsiszoló bármilyen meghibásodása esetén, a munka befelyezése után, vagy bármilyen tisztítás, karbantartási munkák, vagy a szerszám áthelyezés előtt.

- Ha az eszköz rendellenes hangot vagy szagot bocsájt ki, azonnal fejezze be munkáját.

- Az elektromos szerszámot ne terhelje. Az elektromos szerszám jobban és biztonságosabban fog működni, ha azon fordulatszámra fog vele dolgozni amelyre meglett tervezve. Használjon megfelelő eszközt, amely az adott célra volt szánva. A megfelelő eszközök a jó és biztonságos munkát eredményezik, amelyenekre tervezve voltak.

- Ne használja az elektromos szerszámot, ha hibás a kapcsolója. Az az elektromos szerszám, amelyet nem lehet be- vagy kikapcsolni, veszélyes, ezért javításra szorul. A meghibásodott kapcsolót csakis igazolt szervízben javítsa.

- A készülék beállítása, alkatrészcsere és a készülék elrakása előtt húzza ki a hálózati csatlakozódugót az aljzatból. Ez az óvintézkedés megakadályozza az elektromos szerszám véletlen elindítását.

- A használaton kívüli elektromos szerszám is távol tartandó a gyermekektől. Ne engedje, hogy olyan személyek használják az eszközt, akik nem ismerik azt vagy nem olvasták el ezeket az utasításokat. Az elektromos szerszámok veszélyesek, ha tapasztalatlan személy használja őket. Az elektromos szerszámot száraz, biztonságos helyen tartsa.

- Ügyeljen az elektromos szerszámok alapos gondozására. Rendszeresen ellenőrizze, hogy hibátlanul működnek-e a mozgó részek, nincs-e rajtuk olyan törés vagy olyan sérülés, amely hátrányosan befolyásolja

az elektromos szerszám működését. A készülék használata előtt javíttassa meg a sérült részeket. Számos baleset oka a nem megfelelően karbantartott elektromos szerszám.

- Tartsa élesen és tisztán a vágószerszámokat. A gondosan ápolat vágószerszámok éles vágóélel kevésbé akadnak és könnyebben haladnak. A csomaghoz tartozó, illetve a gyártó által ajánlat tartozékokat használja, más tartozékok kárt okozhatnak vagy személyes sérülést.
- Az elektromos szerszámot, a tartozékokat, behelyező szerszámokat stb. a jelen utasításoknak megfelelően használja. Mindeközben vegye figyelembe a munkafeltételeket és az elvégzendő feladatot. Az elektromos szerszámok rendeltetésüktől eltérő használata veszélyes körülményekhez vezethet.

6) SZERVIZ:

- Az elektromos kéziszerszámot szakképzett javítóműhelynek kell javítania. Csak ugyanazok a pótalkatrészek használhatók. Ügyeljen arra, hogy az elektromos kéziszerszám biztonsága megmaradjon.

BIZTONSÁGI ELŐÍRÁSOK AZ ELEKTROMOS FÚVÓHOZ/ LOMBSZÍVÓHOZ:

- A terméket olyan személyek (beleértve a gyermekeket is) nehasználják, akik fizikai, érzékszervi vagy mentális képessége vagy a tapasztalat és a tudás hiánya megakadályozzák a termék biztonságos használatában, vagy ha nem felügyeli vagy utasítja a biztonságért felelős személy. Vigyázzon a gyerekekre, hogy biztosítsa, hogy nem játszanak a termékkel.
- Az üzemeltető vagy a felhasználó felelős a másoknak okozott balesetekért és károkért, vagy a tulajdonukat ért kárért.
- A szerszám használata közben nem tartózkodhatnak más személyek vagy állatok 3 méteres körzetben. A szolgáltatási személy felelős a munkaterületen lévő egyéb személyekért.
- Az akkumulátoros levélfűjő csak nappali fényben vagy jó mesterséges megvilágításban használja.
- Ne használja az elektromos fűvót rossz időben, különösen akkor, ha a vihar közeledik.
- Ne használja az elektromos fűvót, ha mezítláb vagy nyílt szandált visel. Munka közben mindig viseljen szilárd cipőt és hosszú nadrágot.
- Győződjön meg róla, hogy a laza ruhák vagy a hosszú haj nem érkezik a levegőbevezető nyílásokba, mert ez sérülést okozhat.
- Ezt a kerti szerszámot csak a felhelyezett csővel használja.
- Vigyázzon, hogy a lejtőn minden lépésnél biztonságosan haladjon.
- Az összes levegőhűtő nyílást tartsa tisztán.
- Ne fújja a szennyeződések / leveleket olyan irányba, ahol emberek vannak.
- Soha ne haladjon át az üzembehelyezett szerszámmal a kavicsos járdákon vagy ösvényeken és ne helyezze a használatban lévő szerszámot kavicsos felületre.
- Munka közben lépkedjen, soha ne fusson.
- Soha ne változtasson az eszközön. Az illetéktelen módosítások hátrányosan befolyásolhatják a készülék biztonságát, és a zaj és a rezgés fokozódhat.
- **Az elektromos fűvót, lombszívót kapcsolja ki és húzza ki az akkumulátort a szerkezetből:**
 - a) mindig akkor amikor távolodik a szerszámtól
 - b) amikor el akarja távolítani a szennyeződések, amelyek blokkolják a szerszámot.
- Soha ne változtasson az eszközön. Az illetéktelen módosítások hátrányosan befolyásolhatják a készülék biztonságát, és a zaj és a rezgés fokozódhat. d) Amennyiben szokatlanul vibrál, azonnal ellenőrizze.

TELEPÍTÉS ÉS HASZNÁLAT:

Az összeszerelés megkezdése előtt kapcsolja ki a készüléket, és húzza ki a tápkábelt az áramból, hogy megakadályozza a véletlen bekapcsolást és a potenciális sérülést.

Ne használja a levélfűvót, amíg teljesen fel nem szereli.

A GYŰJTŐTASAK TELEPÍTÉSE (3. ÁBRA):

A gyűjtőtásak felszerelése előtt győződjön meg róla, hogy a funkciókapcsoló megfelelően működik, és nincs szennyeződés.

Helyezze a gyűjtőtasakot a kívánt helyre, és győződjön meg róla, hogy a helyére illeszkedik.

A VÁLLHEVEDER FELSZERELÉS (4. ÁBRA):

A készülék egy kábelköteggel van felszerelve, amely a vállhevederhez (11) csatlakozik, ahogy az az ábrán látható. A vállpánt a fáradtság enyhítésére szolgál, és kényelmet nyújt a készülékkel való munkavégzés során.

CSŐBEÁLLÍTÁS (9. ÁBRA):

A cső hossza beállítható a felhasználó magassága alapján. A cső kívánt hosszúságának beállításához nyomja meg a beállító gombot (6), és csúsztassa el a csövet. A maximális csőhossz 300 mm.

A FÚVÓ BEKAPCSOLÁSA ÉS KIKAPCSOLÁSA (6. ÁBRA):

Vigyázat: A készülék indítása előtt ellenőrizze, hogy a gyűjtőtasak be van-e szerelve, és hogy a vállheveder a megfelelő helyzetbe van-e állítva.

Figyelem! Bekapcsolás közben tartsa a szerszámot mindkét kezével.

Figyelem! Ne tartsa a cső nyílásán magafele vagy mások fele.

A fúvó bekapcsolásához állítsa a BE / KI kapcsolót ON állásba (1).

A fúvó kikapcsolásához állítsa a BE / KI kapcsolót OFF (0) állásba.

A FORDULATOK BEÁLLÍTÁSA (7. ÁBRA):

- Mozgassa a fordulatszám-szabályozót az "1" állásból a "6" pozícióba, változtassa meg a fordulatszámot 8000-ről 14 000 fordulat / perc. A nagyobb szám nagyobb fordulatokot jelent.

FÚVÁSI ÜZEMMÓD:

- A fúvási üzemmód a sarkok, kerítések, falak, fafelületek vagy autófelületek tisztítására is használható. Legyen óvatos merre irányítja a légáramlást, nehéz anyagokat mozgathat, vagy sérülést vagy anyagi károkat okozhat.

- Állítsa a funkciókapcsolót a fúvási üzemmódra.

- A munka megkezdése előtt ellenőrizze a munkaterületet. Távolítsa el minden olyan tárgyat, amelyet a fúvó eldobhat, vagy amely eldugíthatja a készüléket vagy meggyúlhat benne.

- Nyomja a főkapcsolót bekapcsolt helyzetbe. Helyezze a fúvót a kerekre és mozgassa előre, irányítsa a fúvót a kerti hulladék eltávolítására. Ezenkívül a fúvókát a talaj fölött tarthatja, és a gépen keresztül lendületesen mozoghat oldalról oldalra. A kerti hulladékot egy elfogadható halomba fújja, amelyet könnyen eltávolíthat a porszívóval. Soha ne fújja a hulladékot más személy vagy házi állatok közelében.

SZIVÓ ÜZEMMÓD:

- Állítsa a funkciókapcsolót a szivó üzemmódra.

- Győződjön meg róla, hogy a kollektor kosár megfelelően van felszerelve.

- A munka megkezdése előtt ellenőrizze a munkaterületet. Távolítsa el olyan tárgyakat vagy szennyeződések, amelyek eldobhatják a porszívót, vagy amelyek eltömíthetik a porszívót vagy eltömíthetik a porszívót.

- Tartsa a készüléket néhány centiméterrel a szivott levelek felett.

- Kapcsolja be a készüléket. Helyezze a porszívót a kerékre és mozgassa előre, irányítsa a szívócsövet a kerti hulladékokra, amelyet összegyűjteni kíván. Ezenkívül tarthatja a szívócsövet a talaj felett, és a gépet oldalról oldalra billentheti, hogy előre haladjon, és irányítsa a kerti hulladék fúvókát a felszedésre.

Vigyázat! Ne tegye be a szívócsövet az eltávolított kerti hulladékba, mert a szívócső eldugulhat és a gép hatékonysága csökkenhet.

A szerves anyagok, például a levelek nagy mennyiségű vizet tartalmaznak, és a szívócsőbe juthatnak. Az anyag tapadásának csökkentése érdekében a begyűjtés előtt néhány napig hagyja megszáradni.

A sziváshoz mindig használjon kerti porszívót gyűjtőtasakkal.

Vigyázat! Bármely kemény tárgy, például kövek, dobozok, üvegek stb. károsítja a szívóventilátort.

- Az összegyűjtött anyagot a csőbe beszívódik, őrölődik és betáplálódik a gyűjtőtasakba.

- Ha a gyűjtőtásak megtelt, jelentősen csökken a szívóerő. Ha ez történik, kapcsolja a kapcsolót "0" helyzetbe (kikapcsolva), és húzza ki a csatlakozót az elektromos csatlakozóból. Mielőtt folytatja a munkát, várjon, amíg a készülék teljesen leáll. Teljesen ürítse ki a gyűjtőtásakat.

Megjegyzés: Mielőtt a zsákok felhelyezné, tisztítsa meg a szívónyílás belsejét, és távolítsa el a maradékokat

HASZNOS TANÁCSOK:

- Ha nem használja az eszközt vagy szállítja, állítsa az ON / OFF kapcsolót OFF állásba (1)
- Ne fújjon össze forró, gyúlékony vagy robbanásveszélyes anyagokat.
- A piszok felszabadítására használjon gerebjét vagy seprűt.
- Ha poros környezetben dolgozik, enyhén nedvesítse meg a felületet vízzel
- Az eltávolított anyag szórásának megakadályozása érdekében, a fújást a szélektől kezdje, soha ne a közepétől.
- Ne próbálja felszívni a nedves levelek stb. előtte hagyja megszáradni.
- Ha a készüléket szívó üzemmódban használja, a kerti hulladékot egy kabátcsővel szívja be a gyűjtőtásakba és a szívóventilátoron keresztül a szemetet ledarálja. A ledarált szerves anyagok nagyon alkalmasak a növények körüli talajtakarásra.

KARBANTARTÁS:

- Minden ellenőrzés vagy karbantartás megkezdése előtt kapcsolja ki a készüléket, és húzza ki a tápkábelt a áramból.
- Győződjön meg róla, hogy az összes anyacsavar, becsavarozott csavar és más csavar szorosan meg van húzva a biztonságos működés érdekében.
- Az elektromos fűvót tisztítsa meg kellőképpen minden használat után. Amennyiben a szennyeződéseket nem lehet eltávolítani, használjon egy puha rongyot, amelyet szappanos vízbe márt. Soha ne használjon tisztítószeret, oldószereket mint pld. a benzín, alkohol, ammónia és hasonló! Ezek az oldószerek károsíthatják a készítmény műanyag részeit.
- Rendszeresen ellenőrizze a készüléket, és ha úgy találja, hogy egyes alkatrészek kopottak vagy sérültek, cserélje ki őket saját biztonsága érdekében. A gép kopott vagy sérült részeit csak szakképzett műhely vagy a kereskedő cserélheti ki.
- Győződjön meg arról, hogy az eredeti Worcraft pótalkatrészeket használja.

KÖRNYEZETVÉDELEM:



Azért hogy szállítás során berendezést ne sérüljön, merev csomagolóanyagba van csomagolva. A legtöbb csomagolóanyag újrahasznosítható. Ezeket az anyagokat vigye el egy újrahasznosító gyűjtőhelyre. Kiselejtezett berendezéseket adja át az üzletben. Az üzlet gondoskodik a környezetbarát módon történő megsemmisítésről. A kiselejtezett elektromos készülékek újrahasznosíthatók, tilos őket a háztartási hulladékba dobni! Arra kérjük, hogy segítsen nekünk aktívan megőrizni az erőforrásokat és védeni a környezetet úgy, hogy ezt a készüléket egy újrahasznosító gyűjtőhelyre viszi (amennyiben erre módja van)



Garancialevél/Warranty

Modellszám:	Eladás dátuma:	Eladó aláírása és pecsétje:

Ügyfél neve (cég neve):	Ügyfél címje (Cég címje):

Az ügyfél az aláírásával megerősíti, hogy a készüléket bemutatták és elmagyarázták neki, hogy ismeri a gép üzemeltetésére és használatára vonatkozó utasításokat, valamint hogy a készülék teljesen volt neki kiadva.	Ügyfél aláírása:

Jegyzések a panszokról – jótálási javítások

A panasz elfogadásának dátuma:	A panasz befejezésének dátuma:	A panasz száma:	Aláírás az átvett jótálási javításról (Jegyzések a jogosulatlan panszról)	Serviztechnikus pecsétje:

Jótállás feltételek

- A szállító biztosítja a termék jótállását amely szerepel a garancialevelen a feltétellel, hogy a használat és tárolás összhangban lesz a feltételekkel és normákkal, valamint a használati utasítással. A garanciaidő az értékesítés időpontjától kezdődik.
A jótálási idő a töltőkre 12 hónap.
- A kiterjesztett garanciát 5 éves időszakra nyújtják a feltétellel, hogy a termék bevan írva a hoszab garancia termékek listájára, az utolsó használó a vevő, es nemlesz használva kereskedelmi célokra. A kiterjesztett jótállás rendszeres szervizellenőrzést igényel a szállító hivatalos szervizközpontjában.
- A garancia időtartama meghosszabbodik a termék garanciális idejével mikor a szervizközpontba volt javításba, és a jótállási lapon felvann jegyezve ez az idő. A jótállási igényt a fogyasztó igényelheti egy hivatalos szervizközpontban, a mellékelt "A" szervizközpont lista szerint. A "B" szervizközpontokba csak ojan termékeken végeznek javításokat amelyeket ott adtak ell. A szervizközpontok listáját rendszeresen frissítik a gyártók és az import oldalon: www.strendpro.sk.
- A Szervizközpontnak a törvényi határidőn belül jótállási javítást kell biztosítania. A panaszkezelés törvényes határideje a panasz kézhezvételét követő napon kezdődik
- Az ingyenes garanciális javítás nem alkalmazható a termék helytelen használatából eredő hibákra, az üzemeltetési utasítás okal elentétben, a nem megfelelő kezelésének, a gép mechanikai károsodásra, az általános mechanikai károsodásra amely általános használatkor keletkezik, az üzemeltető helytelen használatára, természeti katasztrófáknál, a termékkel való illetéktelen beavatkozásnál, a nem megfelelő pótalkatrészek használatánál a nem megfelelő tüzelőanyag használatnál és a látszólagos gépi túlterhelés következtében fellépő hibáknál a felső teljesítmény határ folyamatos túllépése miatt. Az üzemeltető által kezelhető, és a használati utasításban felsorolt tisztítási, karbantartási, gondoskodás és a beállítási munkák nem tartoznak a jótállás hatálya alá.
- Az alkatrészek kopásának elsősorban ojan alkatrészek kopása érthető mind: minden forgó és mozgó alkatrész, vágó rész és burkolat, kapcsok és ékek, fogaskerekek és ékszíjak, láncos fogaskerekek, súrlódás és tengelykapcsoló súrlódó felületek, gumiabroncs futófelületek és rutinszerű karbantartási alkatrészek, mint például: , hidraulikus és olajsűrűk, gyújtógyertyák, olaj- és hűtőfolyadék-kazetták
- A kiterjesztett garanciából kivannak hagyva olyan gépek és berendezések mentesített részeit, amelyeknél az adott gyártó rövidebb garanciát nyújt, mint maga a termék gyártója. Ez a kategória magában foglalja: akkumulátorok, izzók és hasonlók
- A garancia alá tartozó igények igénybevételéhez való jog a termék tulajdonosa, feltéve hogy ezt legkésőbb a jótállási időszak utolsó napján teszi meg.
- A követelések feldolgozása a Polgári Törvénykönyv és a Fogyasztóvédelmi Törvény vonatkozó rendelkezéseinek megfelelően történik.
- A meghosszabbított 5 éves garanciális feltételeknek megfelelő szervizellenőrzést csak rendszeres időközönként, a szállító hivatalos szervizközpontjában lehet elvégezni, és az egyes vizsgálatok közötti időszak nem haladhatja meg a 12 hónapot. Az első szervizvizsgálatot legkésőbb a termék értékesítésének napjától számított 12 hónapon belül kell elvégezni. A szervizvizsgálatokat a naptári év utolsó három és első két hónapjában szervizközpontok végzik. Minden szervizvizsgálatot fel kell jegyezni a jótállási jegyen a szervizközpont ellenőrzésének, aláírásának és bélyegzőjének dátumával. A szervizvizsgálat a gyártó által ajánlott gépellőrzést, a patronok és szűrők cseréjét, a kopott és sérült alkatrészek cseréjét, amelyek a más alkatrészek károsodását, kopását és a gép beállítását érinthetik. A szolgáltatási ellenőrzést és a felhasznált anyagot egy érvényes kiszolgálóközponti árlista szerint kell kiszámítani.

A panasz benyújtásakor a panaszolt köteles benyújtani egy tiszta és teljes terméket, a vásárlás igazolását, vagy egy kitöltött és megerősített garanciajegyet a panaszra. A kiterjesztett garancia esetén a szervizvizsgálatok és az egyes tőrak adozási dokumentumait rögzítik.
Ha a garanciális kártyán a meghosszabbított garanciális feltételek egyikének sem felel meg, a termék 2 év garanciát vállal.

GARANCIÁLIS ÉS A GARANCIA UTÁNI JAVÍTÁST AZ EGYEDÁRUSÍTÓ CSINÁLJA

SUFLANTĂ DE FRUNZE/ASPIRATOR DE GRĂDINĂ

UTILIZAREA PENTRU CARE A FOST CONCEPUT











Acest produs este destinat pentru suflarea și colectarea frunzelor și deșeurilor de grădină, cum ar fi iarba tunsă din jurul grădinii și casei.

Acest produs nu este destinat utilizării ca tocător. Poate fi periculos să utilizați orice sculă electrică într-o manieră diferită de cea pentru care a fost concepută. Utilizarea abuzivă poate provoca vătămări corporale.

SPECIFICAȚII TEHNICE

1

EXPLICAREA SIMBOLURILOR

	Citiți manualul de instrucțiuni.		Nu folosiți mașina de tăiat gardul viu în ploaie sau în aer liber când plouă.
	Fiți atenți ca persoanele din apropiere să nu fie rănite de obiectele străine aruncate de la mașină. Avertisment: Păstrați o distanță sigură față de mașină atunci când o utilizați.		Fiți atenți ca persoanele din apropiere să nu fie rănite de obiectele străine aruncate de la mașină. Țineți trecătorii la o distanță sigură față de mașină.
	Țineți mâinile și picioarele departe de orificii în timp ce mașina funcționează.		Ventilator rotativ. Țineți mâinile și picioarele departe de orificii în timp ce mașina funcționează.
	Purtați ochelari de protecție și antifoane.		Nu lucrați în ploaie sau nu lăsați suflanta de frunze / aspiratorul de grădină în exterior atunci când plouă.
	Opriti și deconectați fișa de la rețeaua de alimentare înainte de ajustare, curățare, întreținere sau în cazul în care cablul este încurcat sau tăiat sau deteriorat și înainte de a lăsa suflanta de frunze / aspiratorul de grădină nesupravegheat pentru orice perioadă.		Așteptați până când toate componentele mașinii s-au oprit complet înainte de a le atinge. Lamele continuă să se rotească după ce mașina a fost oprită, ar o lamă rotativă poate cauza răni.

SIGURANȚA

Avertismente generale de siguranți pentru sculele electrice AVERTISMENT Citiți toate avertismentele și instrucțiunile de siguranță.

Nerespectarea avertismentelor și a instrucțiunilor poate provoca șocuri electrice, incendii și / sau vătămări grave.

Păstrați toate avertismentele și instrucțiunile pentru referințe ulterioare.

Utilizarea

- Nu permiteți niciodată copiilor sau persoanelor care nu sunt familiarizate cu aceste instrucțiuni să folosească mașina. Reglementările locale pot restricționa vârsta operatorului. Când nu o utilizați, depozitați mașina la îndemâna copiilor.
- Această mașină nu este destinată utilizării de către persoane (inclusiv copii) cu capacități fizice, senzoriale sau mentale reduse sau fără experiență și cunoștințe, cu excepția cazului în care au fost supravegheate sau instruite cu privire la utilizarea mașinii de către o persoană responsabilă pentru siguranța lor. Copiii trebuie supravegheați pentru a vă asigura că nu se joacă cu mașina.
- Nu utilizați niciodată mașina în timp ce oamenii, în special copiii sau animalele de companie, se află în apropiere. Apa care intră într-o sculă electrică va crește riscul de electrocutare.
- Operatorul sau utilizatorul este responsabil pentru accidente sau pericolele care apar la alte persoane sau la proprietatea acestora.
- Alte persoane și animale ar trebui să rămână la o distanță de 3 metri sau mai mult când mașina este utilizată. Operatorul este responsabil pentru terțe persoane din zona de lucru.
- Utilizați mașina numai în lumina naturală sau în lumină artificială bună.
- Nu utilizați niciodată produsul dacă sunteți obosit, bolnav sau sub influența alcoolului, drogurilor sau medicamentelor.

- Evitați să folosiți aparatul în condiții meteorologice nefavorabile, mai ales atunci când există riscul de trăsnete.
- Purtați întotdeauna îmbrăcăminte de protecție în partea superioară a corpului și a membrelor atunci când acționați această sculă.
- Nu operați mașina dacă sunteți desculți sau purtați sandale deschise, purtați întotdeauna o încălțăminte de protecție și pantaloni lungi.
- Nerespectarea avertismentului de a ține hainele largi departe de admisia de aer poate duce la vătămări corporale.
- Nu operați aparatul fără țevile în poziție.
- Nerespectarea avertismentului de a ține părul lung departe de admisia de aer poate duce la vătămări corporale.
- Inspectați cu atenție zona în care urmează să fie folosit aparatul și îndepărtați toate firele și alte obiecte străine.
- Verificați cablul pentru semne de deteriorare înainte de a începe lucrul și înlocuiți-l dacă este necesar. Țineți cablul departe de căldură, ulei și muchii ascuțite.
- Duceți întotdeauna cablul în spate, departe de aparat.
- Utilizați mașina numai cu orientarea corectă pentru configurația sa. Această mașină nu este proiectată pentru utilizare inversată în timpul aspirării.
- Nu utilizați niciodată suflanta de frunze / aspiratorul de grădină cu defecțiuni sau dispozitive de protecție defecte sau fără dispozitive de protecție, de exemplu sacul de colectare în poziție.
- Asigurați-vă că toate mânerile și dispozitivele de protecție furnizate sunt montate atunci când utilizați

suflanta de frunze / aspiratorul de grădină. Nu încercați niciodată să utilizați o suflantă de frunze / un aspirator de grădină incomplet sau cu o modificare neautorizată.

- În timpul operării suflantei de frunze / aspiratorului de grădină, asigurați-vă întotdeauna o poziție sigură și sigură de funcționare în orice moment.
- Trebuie să țineți cont de mediul înconjurător și să fiți vigilenți pentru posibilele pericole pe care nu le puteți auzi în timpul funcționării suflantei de frunze sau a aspiratorului de grădină.
- Nu vă întindeți excesiv și păstrați-vă echilibrul în orice moment.
- Asigurați-vă întotdeauna echilibrul pe pante.
- Mergeți, nu alergați.
- Păstrați toate admisiile de aer de răcire fără resturi.
- Nu suflați niciodată resturile în direcția trecătorilor.
- Nu transportați mașina d cablu.
- Se recomandă purtarea unei măști de protecție.
- Purtați ochelari de protecție.
- Nu modificați acest produs. Modificările neautorizate pot afecta siguranța produsului dvs. și pot duce la creșterea zgomotului și a vibrațiilor.
- Nu aspirați obiecte solide cum ar fi ramuri mari, sticlă spartă, bucăți de metal și pietre.
- Un ventilator sau o carcasă uzată a suflantei (așchii, crăpături, găuri) poate provoca un risc crescut de rănire din cauza obiectelor străine aruncate. În cazul în care carcasa suflantei este deteriorată, apelați linia telefonică locală.

Scoateți fișa din priză:

- Când lăsați mașina nesupravegheată.
- Înainte de verificarea, îndepărtarea blocajului sau lucrul cu suflanta de frunze / aspiratorul de grădină.
- După lovirea unui obiect străin, inspecția suflanta de frunze / aspiratorul de grădină pentru a detecta semne de deteriorare și efectuați reparațiile după cum este necesar.
- Dacă suflanta de frunze / aspiratorul de grădină începe să vibreze anormal, verificați-l imediat.

Conectarea la rețea

- Tensiunea indicată pe plăcuța cu caracteristici tehnice trebuie să corespundă tensiunii sursei de alimentare.
- Recomandăm ca acest echipament să fie conectat numai la o priză protejată de un întrerupător care ar putea fi acționat de un curent rezidual de 30 mA.
- Utilizați sau înlocuiți cablurile de alimentare pentru acest aparat doar cu cabluri care corespund tipurilor indicate de producător. Consultați instrucțiunile de utilizare pentru numărul de comandă și tipuri.
- Nu atingeți niciodată fișa de alimentare cu mâinile ude.
- Nu treceți peste, su striviți sau nu trageți cablul de alimentare sau prelungitorul, altfel ar putea fi deteriorat. Protejați cablul de căldură, ulei și muchii ascuțite.
- Cablul prelungitor trebuie să aibă o secțiune transversală în conformitate cu instrucțiunile de utilizare și să fie protejat împotriva stropirii apei. Conexiunea nu trebuie să fie în apă.

Siguranța electrică

- Dispozitiv de protecție al motorului montat! Motor echipat cu protecție împotriva supraîncărcării. Dacă motorul se oprește, lăsați-l câteva minute să se răcească, înainte de a-l reporni.
- Avertisment! Opriti-vă, scoateți fișa de la rețeaua de alimentare înainte de ajustare, curățare sau dacă cablul este încurcat.
- Dacă un cablu este deteriorat în timpul utilizării, deconectați imediat cablul de alimentare de la rețea. **NU ATINGEȚI CABLUL ÎNAINTE DE A DECONECTA ALIMENTAREA ELECTRICĂ.** Mașina dvs. este prevăzută cu izolație dublă pentru siguranță și nu necesită împământare. Tensiunea de funcționare este 230 V AC, 50 Hz (pentru țările din afara UE, 220 V, 240 V, după caz). Utilizați numai cabluri prelungitoare aprobate. Contactați centrul de service local pentru detalii. Cablurile / cablurile de extensie ar trebui utilizate numai dacă

respectă tipurile H05VV-F, H05RN-F sau modelul tip IEC (60227 IEC 53, 60245 IEC 57).

Dacă doriți să folosiți un cablu prelungitor atunci când operați produsul, trebuie utilizate numai următoarele dimensiuni ale cablului:

- 1,0 mm²: max. lungime 40 m
- 1,5 mm²: max. lungime 60 m
- 2,5 mm²: max. lungime 100 m

Rețineți: Dacă se utilizează un cablu prelungitor, acesta trebuie împământat și conectat cu fișa la cablul de împământare al rețelei dvs. de alimentare, în conformitate cu reglementările de siguranță prevăzute.

Dacă aveți îndoieli, contactați un electrician calificat sau cel mai apropiat centru local de service.

● **AVERTISMENT!** Cablurile prelungitoare necorespunzătoare pot fi periculoase. Cablul prelungitor, fișa și priza trebuie să fie construite etanșe și destinate utilizării în exterior.

Se recomandă pentru creșterea siguranței electrice utilizarea unui dispozitiv de curent rezidual (RCD) cu un curent de declanșare de cel mult 30 mA. Verificați întotdeauna RCD-ul dvs. de fiecare dată când îl utilizați. Cablul de conectare trebuie să fie inspectat pentru semne de deteriorare la intervale regulate și poate fi utilizat numai dacă este în stare perfectă. În cazul în care cablul de alimentare este deteriorat, acesta trebuie înlocuit de un centru local de service.

Pentru produsele care nu sunt vândute în GB:

AVERTISMENT: Pentru siguranța dvs., este necesar ca fișa atașată la aparat să fie conectată cu cablul prelungitor. Cuplarea cablului prelungitor trebuie protejată împotriva stropirii, trebuie făcută din cauciuc sau acoperită cu cauciuc. Cablul prelungitor trebuie utilizat cu ajutorul unui dispozitiv de detensionarea cablului.

● Produsuri vândute numai în GB: Produsul dvs. este echipat cu o priză electrică aprobată BS 1363 / A cu siguranțe interne (ASTA aprobat conform BS 1362). Dacă fișa nu este potrivită pentru prizele de alimentare, aceasta trebuie să fie tăiată și o fișă adecvată montată în locul său de către un agent autorizat de service pentru clienți. Fișa de înlocuire ar trebui să aibă aceleași valori nominale de siguranță ca și priza inițială.

Fișa detașată trebuie eliminată pentru a evita posibilele pericole de electrocutare și nu trebuie să fie conectată niciodată la rețea în altă parte.

Produsele vândute numai în AUS și NZ:

Utilizați un dispozitiv de curent rezidual (RCD) cu un curent rezidual nominal de 30 mA sau mai puțin.

Întreținerea

- Păstrați toate piulițele, bolțurile și șuruburile strânse pentru a vă asigura că suflanta de frunze / aspiratorul de grădină este întotdeauna într-o stare sigură de lucru.
- Suflanta de frunze / aspiratorul de grădină trebuie depozitat într-un loc uscat, înalt sau blocat, nu la îndemâna copiilor.
- Înlocuiți componentele uzate sau deteriorate pentru siguranță.
- Verificați frecvent sacul de colectare pentru semne de uzură sau deteriorare.
- Nu încercați să reparați mașina decât dacă sunteți calificat să faceți acest lucru.
- Asigurați-vă că piesele de schimb montate sunt aprobate local.

ASAMBLARE ȘI UTILZARE

ACȚIUNE	Figură
Gama de produse	2
Asamblare	3,4
Conectarea cablului prelungitor	5
Pornirea	5
Oprirea	5
Recomandări de lucru	7,8,9
Funcția de tăiere	10,11

INFORMAȚII PRIVIND ZGOMOTUL/VIBRAȚIILE

Nivelul de vibrație prezentat în această fișă informativă a fost măsurat în conformitate cu un test standardizat dat în EN 60335 și poate fi utilizat pentru a compara o sculă cu alta. Acesta poate fi utilizat pentru o evaluare preliminară a expunerii.

Nivelul declarat al emisiilor de vibrații reprezintă principalele aplicații ale sculei. Cu toate acestea, dacă scula este utilizată pentru diferite aplicații, cu accesorii sau cu unelte de inserție diferite sau dacă este întreținută necorespunzător, emisia de vibrații poate fi diferită. Acest lucru poate crește semnificativ nivelul expunerii pe întreaga perioadă de lucru.

O estimare a nivelului de expunere la vibrații ar trebui să țină cont, de asemenea, de momentele în care scula este oprită sau când funcționează, dar nu nu execută de fapt lucrarea. Acest lucru poate reduce semnificativ nivelul expunerii pe întreaga perioadă de lucru. Identificați măsuri de siguranță suplimentare pentru a proteja operatorul de efectele vibrațiilor, cum ar fi: întreținerea sculei și a accesoriilor, menținerea caldă a mâinilor, organizarea modelelor de lucru.

ÎNȚREȚINEREA

 Asigurați-vă că mașina nu este sub tensiune la efectuarea lucrărilor de întreținere a motorului. Curățați regulat carcasa aparatului cu o cârpă moale, de preferință după fiecare utilizare. Păstrați fantele de ventilație fără praf și murdărie. Dacă murdăria nu se îndepărtează, utilizați o cârpă moale, umezită cu apă cu săpun. Nu utilizați niciodată solvenți, cum ar fi benzină, alcool, amoniac etc. Acești solvenți pot deteriora componentele din plastic.

Mașina nu necesită lubrifiere suplimentară.

PROTEJAREA MEDIULUI



Pentru a preveni deteriorarea mașinii în timpul transportului, aceasta este livrată într-un ambalaj rezistent. Majoritatea materialelor de ambalare pot fi reciclate. Duceți aceste materiale în locațiile corespunzătoare de reciclare. Duceți mașinile nedorite la distribuitorul local. Aici vor fi eliminate într-un mod sigur din punctul de vedere al mediului.

Aparatele electrice eliminate sunt reciclabile și nu trebuie aruncate împreună cu deșeurile menajere! Vă rugăm să ne sprijiniți în mod activ în ceea ce privește conservarea resurselor și protecția mediului prin returnarea acestui aparat la centrele de colectare (dacă sunt disponibile).

DECLARAȚIE DE CONFORMITATE

Declarăm pe propria răspundere că acest produs este în conformitate cu următoarele standarde sau documente standardizate: EN60335-1: 2012 / A11: 2014; EN50336-2-100: 2014; EN62233: 2008; EN55014-1: 2006 / A2: 2011; EN55014-2: 1997 / A2: 2008; EN61000-3-2: 2014; EN61000-3-3: 2013; în conformitate cu reglementările 2006/42 / EEC, 2006/95 / CE, 2014/30 / EEC. Zgomotul / VIBRAȚIA Măsurată în conformitate cu Directiva UE privind zgomotul 2000/14 / CE și 2005/88 / CE, nivelul presiunii acustice a acestui instrument este <86,6 dB (A), iar nivelul de putere acustică este <98,1dB(A) .

LEAF BLOWER/GARDEN VACUUM CLEANER

INTENDED USE











This product is intended for blowing and collecting leaves and garden waste such as grass clippings in the area around the garden and house.

This product is not intended for use as a shredder. It can be dangerous to operate any power tool in a manner other than as specifically intended. Misuse can result in personal injury.

TECHNICAL SPECIFICATIONS

1

EXPLANATION OF SYMBOLS

	Read instruction manual.		Do not use the hedgecutter in the rain or leave it outdoors when it is raining.
	Pay attention that bystanders are not injured through foreign objects thrown from the machine. Warning: Keep a safe distance from the machine when operating.		Pay attention that bystanders are not injured through foreign objects thrown from the machine. Keep bystanders a safe distance away from the machine.
	Keep hands and feet out of the openings while the machine is running.		Rotating fan. Keep hands and feet out of the openings while the machine is running.
	Wear eye and ear protection.		Do not work in the rain or leave the leaf blower/garden vacuum outdoors whilst raining.
	Switch off and remove plug from mains before adjusting, cleaning, maintenance or if the cable is entangled or if the cable is cut or damaged and before leaving the leaf blower/garden vacuum unattended for any period.		Wait until all machine components have completely stopped before touching them. The blades continue to rotate after the machine is switched off, a rotating blade can cause injury.

SAFETY

General Power Tool Safety Warnings

⚠ WARNING Read all safety warnings and all instructions.

Failure to follow the warnings and instructions may result in electric shock, fire and/or serious injury.

Save all warnings and instructions for future reference.

Operation

- Never allow children or people unfamiliar with these instructions to use the machine. Local regulations may restrict the age of the operator. When not in use store the machine out of reach of children.
- This machine is not intended for use by persons (including children) with reduced physical, sensory or mental capabilities, or lack of experience and knowledge, unless they have been given supervision or instruction concerning use of the machine by a person responsible for their safety. Children should be supervised to ensure that they do not play with the machine.
- Never operate the machine while people, especially children or pets, are nearby. Water entering a power tool will increase the risk of electric shock.
- The operator or user is responsible for accidents or hazards occurring to other people or their property.
- Other persons and animals should remain at a distance of 3 metres or more when the machine is being used. The operator is responsible for third persons in the working area.
- Use the machine only in daylight or good artificial light.
- Never operate the product when you are tired, ill or under the influence of alcohol, drugs or medicine.

- Avoid operating the machine in bad weather conditions especially when there is a risk of lightning.
- Always wear substantial clothing on the upper body and limbs when operating this tool.
- Do not operate the machine when barefoot or wearing open sandals, always wear substantial footwear and long trousers.
- Failure to keep loose clothing from being drawn into air intake could result in personal injury.
- Do not operate without tubes in place.
- Failure to keep long hair away from the air inlet could result in personal injury.
- Thoroughly inspect the area where the machine is to be used and remove all wires and other foreign objects.
- Check cable for damage before starting work and replace if necessary. Keep cable away from heat, oil and sharp edges.
- Always direct the cable to the rear away from the appliance.
- Use the machine only in the correct orientation for its configuration. This machine is not designed for use inverted during vacuum mode.
- Never operate the leaf blower/garden vacuum with defective guards or shields, or without safety devices, for example collection bag in place.
- Always ensure all handles and guards supplied are fitted when using the

leaf blower/garden vacuum. Never attempt to use an incomplete leaf blower/garden vacuum or one with an unauthorized modification.

- While operating the leaf blower/garden vacuum always be sure of a safe and secure operating position at all times.
- Always be aware of your surroundings and stay alert for possible hazards that you may not hear whilst operating the leaf blower/garden vacuum.
- Do not over reach and keep your balance at all times.
- Always be sure of your footing on slopes.
- Walk, never run.
- Keep all cooling air inlets clear of debris.
- Never blow debris in the direction of bystanders.
- Do not carry the machine by the cable.
- The wearing of a face mask is recommended.
- Wear safety goggles.
- Do not modify this product. Unauthorized modifications may impair the safety of your product and may result in increased noise and vibration.
- Do not vacuum solid objects such as big branches, broken glass, pieces of metal and stones.
- A worn fan or blower housing (chips, cracks, nicks) may cause an increased risk of injury from thrown foreign objects. If the blower housing is damaged, consult the Local hotline.

Remove the plug from the socket:

- Whenever you leave the machine.
- Before checking, clearing a blockage or working on the leaf blower/garden vacuum.
- After striking a foreign object, inspect the leaf blower/garden vacuum for damage and make repairs as necessary.
- If the leaf blower/garden vacuum starts to vibrate abnormally check immediately.

Connecting to the mains

- The voltage indicated on the rating plate must correspond to the voltage of the power source.
- We recommend that this equipment is only connected into a socket which is protected by a circuit-breaker that would be actuated by a 30 mA residual current.
- Only use or replace power supply cables for this unit which correspond to the types indicated by the manufacturer. See the operating instructions for the order no. and types.
- Never touch the mains plug with wet hands.
- Do not run over, crush or pull the power supply cord or extension cord, otherwise it may be damaged. Protect the cable from heat, oil and sharp edges.
- The extension lead must have a cross section in accordance with the operating instructions and be protected against splashed water. The connection must not be in water.

Electrical Safety

- **Motor Protector fitted! Motor fitted with safety overload protection. If motor stops working, allow a few minutes to cool, before restarting.**
- **Warning! Switch off, remove plug from mains before adjusting, cleaning or if cable is entangled.**
- **If a cord becomes damaged during use, disconnect the supply cord from the mains immediately. DO NOT TOUCH THE CORD BEFORE DISCONNECTING THE SUPPLY.**

Your machine is double insulated for safety and requires no earth connection. The operating voltage is 230 V AC, 50 Hz (for non-EU countries 220 V, 240 V as applicable). Only use approved extension cables. Contact your Local Service Centre for details.

Extension cords/leads should only be used if they comply with

H05VV-F, H05RN-F types or IEC type design (60227 IEC 53, 60245 IEC 57).

If you want to use an extension cable when operating your product, only the following cable dimensions should be used:

- 1.0 mm²: max. length 40 m
- 1.5 mm²: max. length 60 m
- 2.5 mm²: max. length 100 m

Note: If an extension cable is used it must be earthed and connected through the plug to the earth cable of your supply network in accordance with prescribed safety regulations.

If in doubt contact a qualified electrician or the nearest Local Service Centre.

● **WARNING! Inadequate extension cables can be dangerous. Extension cable, plug and socket must be of watertight construction and intended for outdoor use.**

It is recommended for increased electrical safety to use a Residual Current Device (RCD) with a tripping current of not more than 30 mA. Always check your RCD every time you use it.

The connection lead must be inspected for signs of damage at regular intervals and may only be used if in perfect condition. If the supply cord is damaged, it must be replaced by a Local Service Centre.

For products **not sold in GB:**

WARNING: For your safety, it is required that the plug attached to the machine is connected with the extension cord. The coupling of the extension cord must be protected against splash water, be made of rubber or coated with rubber. The extension cord must be used with a cable strain relief.

● **Products sold in GB only:** Your product is fitted with a BS 1363/A approved electric plug with internal fuse (ASTA approved to BS 1362).

If the plug is not suitable for your socket outlets, it should be cut off and an appropriate plug fitted in its place by an authorised customer service agent. The replacement plug should have the same fuse rating as the original plug.

The severed plug must be disposed of to avoid a possible shock hazard and should never be inserted into a mains socket elsewhere.

Products sold in AUS and NZ only:

Use a residual current device (RCD) with a rated residual current of 30 mA or less.

Maintenance

- Keep all nuts, bolts and screws tight to ensure that the leaf blower/garden vacuum is always in a safe working condition.
- The leaf blower/garden vacuum should be stored in a dry, high or locked up place out of the reach of children.
- Replace worn or damaged parts for safety.
- Check the collection bag frequently for wear or deterioration.
- Do not attempt to repair the machine unless you are qualified to do so.
- Ensure replacement parts fitted are Local approved.

MOUNTING AND OPERATION

ACTION	Figure
Delivery Scope	2
Assembly	3,4
Connecting the extension Lead	5
Starting	5
Stopping	5
Working Advice	7,8,9
Sawing Function	10,11

NOISE/VIBRATION INFORMATION

The vibration level given in this information sheet has been measured in accordance with a standardised test given in EN 60335 and may be used to compare one tool with another. It may be used for a preliminary assessment of exposure.

The declared vibration emission level represents the main applications of the tool. However if the tool is used for different applications, with different accessories or insertion tools or is poorly maintained, the vibration emission may differ. This may significantly increase the exposure level over the total working period.

An estimation of the level of exposure to vibration should also take into account the times when the tool is switched off or when it is running but not actually doing the job. This may significantly reduce the exposure level over the total working period. Identify additional safety measures to protect the operator from the effects of vibration such as: maintain the tool and the accessories, keep the hands warm, organisation of work patterns.

MAINTENANCE

 Make sure that the machine is not live when carrying out maintenance work on the motor. Regularly clean the machine housing with a soft cloth, preferably after each use. Keep the ventilation slots free from dust and dirt. If the dirt does not come off use a soft cloth moistened with soapy water. Never use solvents such as petrol, alcohol, ammonia water, etc. These solvents may damage the plastic parts. The machine requires no additional lubrication.

ENVIRONMENT PROTECTION

 In order to prevent the machine from damage during transport, it is delivered in a sturdy packaging. Most of the packaging materials can be recycled. Take these materials to the appropriate recycling locations. Take your unwanted machines to your local dealer. Here they will be disposed of in an environmentally safe way.

 Discarded electric appliances are recyclable and should not be discarded in the domestic waste! Please actively support us in conserving resources and protecting the environment by returning this appliance to the collection centres (if available).

DECLARATION OF CONFORMITY

We declare under our sole responsibility that this product is in conformity with the following standards or standardized documents: EN60335-1:2012/A11:2014; EN50336-2-100:2014; EN62233:2008; EN55014-1:2006/A2:2011; EN55014-2:1997/A2:2008; EN61000-3-2:2014; EN61000-3-3:2013; in accordance with the regulations 2006/42/EEC, 2006/95/EC, 2014/30/EEC. NOISE/VIBRATION Measured in accordance with EU Noise Directive 2000/14/EC & 2005/88/EC the sound pressure level of this tool is <86,6 dB(A) and the sound power level is <98.1 dB(A) .

DE **Deutsch**

LAUBGEBLÄSE/GARTENSAUGER

BESTIMMUNGSGEMÄßER GEBRAUCH

Das Gartengerät ist bestimmt zum Zusammenblasen und Aufsammeln von Laub und Gartenabfällen wie z. B. Grasschnitt im Bereich um Haus und Garten.









Das Gartengerät darf nicht als Häcksler verwendet werden. Die Verwendung von Elektrowerkzeugen in einer anderen als der ausdrücklich bestimmten Art und Weise kann gefährlich sein. Bei nicht bestimmungsgemäßem Gebrauch können Sie sich verletzen.

TECHNISCHE DATEN

1

ERLÄUTERUNG DER BILDSYMBOLE

	Allgemeiner Gefahrenhinweis.		Lesen Sie die Betriebsanleitung.
---	------------------------------	---	----------------------------------

	Achten Sie darauf, dass in der Nähe stehende Personen nicht durch weggeschleuderte Fremdkörper verletzt werden. Warnung: Halten Sie einen sicheren Abstand zum Gartengerät, wenn es arbeitet.		Achten Sie darauf, dass in der Nähe befindliche Personen nicht durch umherfliegende Fremdkörper vom Gartengerät verletzt werden. Achten Sie bei anderen Personen auf sicheren Abstand zum Gartengerät.
	Kommen Sie mit Ihren Händen und Füßen nicht in die Öffnungen, während das Gartengerät läuft.		Rotierendes Gebläse. Kommen Sie mit Ihren Händen und Füßen nicht in die Öffnungen, während das Gartengerät läuft.
	Tragen Sie Gehörschutz und Schutzbrille.		Arbeiten Sie nicht im Regen und lassen Sie den Laubbläser/Gartensuger nicht im Freien, während es regnet.
	Schalten Sie das Gartengerät aus und ziehen Sie den Netzstecker aus der Steckdose, bevor Sie Einstellungs-, Reinigungsoder Wartungsarbeiten vornehmen, wenn das Netzkabel verwickelt, durchtrennt oder beschädigt ist, oder wenn Sie den Laubbläser/Gartensauger unbeaufsichtigt lassen.		Warten Sie, bis alle Teile des Gartengeräts vollständig zur Ruhe gekommen sind, bevor Sie diese anfassen. Die Messer rotieren nach dem Abschalten des Gartengeräts noch weiter und können Verletzungen verursachen.

SICHERHEIT

Allgemeine Sicherheitshinweise für Elektrowerkzeuge Lesen Sie alle Sicherheitshinweise und

⚠ WARNING Anweisungen. Versäumnisse bei der Einhaltung der Sicherheitshinweise und Anweisungen können elektrischen Schlag, Brand und/oder schwere Verletzungen verursachen. **Bewahren Sie alle Sicherheitshinweise und Anweisungen für die Zukunft auf.**

- Niemals Kindern oder mit diesen Anweisungen nicht vertrauten Personen erlauben das Gartengerät zu benutzen. Nationale Vorschriften beschränken möglicherweise das Alter des Bedieners. Bewahren Sie das Gartengerät für Kinder unerreichbar auf, wenn es nicht in Gebrauch ist.
- Dieses Gartengerät ist nicht dafür bestimmt, von Personen (einschließlich Kinder) mit eingeschränkten physischen, sensorischen oder geistigen Fähigkeiten oder mangelnder Erfahrung und/oder mangelndem Wissen benutzt zu werden, es sei denn, sie werden durch eine für ihre Sicherheit zuständige Person beaufsichtigt oder erhalten von ihr Anweisungen, wie das Gartengerät zu benutzen ist. Kinder sollten beaufsichtigt werden, um sicherzustellen, dass sie nicht mit dem Gartengerät spielen.
- Betreiben Sie das Gartengerät niemals, während sich Personen, insbesondere Kinder oder Haustiere, in unmittelbarer Nähe aufhalten.
- Der Bediener oder Nutzer ist für Unfälle oder Schäden an anderen Menschen oder deren Eigentum verantwortlich.
- Während des Betriebes dürfen sich im Umkreis von 3 Metern keine anderen Personen oder Tiere aufhalten. Der Bedienende ist im Arbeitsbereich gegenüber Dritten verantwortlich.
- Verwenden Sie das Gartengerät nur bei Tageslicht oder gutem künstlichen Licht.
- Benutzen Sie das Gartengerät nicht, wenn Sie müde oder krank sind oder unter dem Einfluss von Alkohol, Drogen oder Medikamenten stehen.
- Bei schlechten Wetterbedingungen insbesondere bei einem aufziehenden Gewitter nicht mit dem Gartengerät arbeiten.
- Tragen Sie beim Gebrauch dieses Gartengerätes immer eine feste Bekleidung an Oberkörper und Armen.
- Benutzen Sie das Gartengerät nicht barfuß oder mit offenen Sandalen. Tragen Sie stets festes Schuhwerk und eine lange Hose.

- Achten Sie darauf, dass lose Kleidung nicht in die Luftzufuhr hineingezogen wird, da dies zu Verletzungen führen könnte.
- Betreiben Sie das Gartengerät nur mit montierter Düse bzw. mit montiertem Saugrohr.
- Achten Sie darauf, dass lange Haare nicht in die Luftzufuhr hineingezogen werden, da dies zu Verletzungen führen könnte.
- Inspizieren Sie die zu bearbeitende Fläche sorgfältig und beseitigen Sie alle Drähte und sonstige Fremdkörper.
- Überprüfen Sie die Anschlussleitung/ das Verlängerungskabel vor jedem Gebrauch auf Beschädigungen und wechseln Sie diese/s ggf. aus. Schützen Sie die Anschlussleitung/das Verlängerungskabel vor Hitze, Öl und scharfen Kanten.
- Führen Sie das Kabel stets nach hinten vom Gartengerät weg.
- Betreiben Sie das Gartengerät nur in der für die Betriebsart vorgesehenen Position. Das Gartengerät ist nicht geeignet, im Laubsaug-Modus umgekehrt gehalten zu werden.
- Betreiben Sie den Laubbläser/Gartensauger niemals mit defekten Schutzvorrichtungen, Abdeckungen oder ohne Sicherheitseinrichtungen, z. B. Auffang sack.
- Stellen Sie sicher, dass alle mitgelieferten Griffe und Schutzvorrichtungen beim Betrieb des Laubbläse rs/ Gartensaugers montiert sind. Versuchen Sie niemals, einen unvollständig montierten Laubbläser/Gartensauger oder einen Laubbläser/Gartensauger mit nicht zulässigen Modifikationen in Betrieb zu nehmen.
- Achten Sie beim Betrieb des Laubbläse rs/ Gartensaugers stets auf einen sicheren Stand und halten Sie stets das Gleichgewicht.
- Seien Sie sich Ihrer Umgebung bewusst und auf mögliche Gefahrenmomente gefasst, die Sie während des Laubblasens/-saugens möglicherweise nicht hören.
- Vermeiden Sie eine abnormale Körperhaltung und halten Sie stets das Gleichgewicht.
- Achten Sie auf schrägen Flächen stets auf sicheren Tritt.
- Stets ruhig gehen, niemals schnell laufen.
- Halten Sie sämtliche Kühlluftöffnungen frei von Schmutz.

- Blasen Sie Schmutz/Laub nie in die Richtung von in der Nähe stehenden Personen.
- Tragen Sie das Gartengerät nicht am Kabel.
- Es wird empfohlen eine Atemschutzmaske zu tragen.
- **Tragen Sie eine Schutzbrille.**
- **Nehmen Sie keine Veränderungen am Gartengerät vor.** Unzulässige Veränderungen können die Sicherheit Ihres Gartengerätes beeinträchtigen und zu verstärkten Geräuschen und Vibrationen führen.
- Saugen Sie keine festen Objekte wie große Äste, Glasscherben, Metallteile und Steine.
- Ein beschädigtes Gebläse oder Gehäuse (Späne, Risse, Kerben) erhöht das Risiko für Verletzungen durch weggeschleuderte Fremdkörper. Wenn das Gehäuse beschädigt ist, kontaktieren Sie die Local-Hotline.

Netzstecker aus der Steckdose ziehen:

- immer wenn Sie sich vom Gartengerät entfernen,
- wenn Sie den Laubbläser/Gartensauger überprüfen, eine Blockierung beseitigen oder an ihm arbeiten,
- nach der Kollision mit einem Fremdkörper. Überprüfen Sie den Laubbläser/ Gartensauger sofort auf Beschädigungen und lassen Sie ihn wenn notwendig instandsetzen,
- wenn der Laubbläser/Gartensauger ungewöhnlich zu vibrieren beginnt (sofort prüfen).

Stromanschluss

- Die Spannung der Stromquelle muss mit den Angaben auf dem Typenschild des Gartengerätes übereinstimmen.
- Es wird empfohlen, dieses Gartengerät nur an eine Steckdose anzuschließen, die mit einem 30 mA Fehlerstrom Schutzschalter abgesichert ist.
- Verwenden oder ersetzen Sie für dieses Gartengerät nur Netzanschlussleitungen, die mit den Angaben des Herstellers übereinstimmen; Bestell Nr. und Typ siehe Betriebsanleitung.
- Den Netzstecker niemals mit nassen Händen anfassen.
- Die Netzanschlussleitung oder das Verlängerungskabel nicht überfahren, quetschen oder daran zerren, da es beschädigt werden könnte. Schützen Sie das Kabel vor Hitze, Öl und scharfen Kanten.
- Das Verlängerungskabel muss den in der Betriebsanleitung aufgeführten Querschnitt haben und spritzwassergeschützt sein. Die Steckverbindung darf nicht im Wasser liegen.

Elektrische Sicherheit

- **Ein Motorschutz ist installiert! Der Motor ist mit einem Überlastschutz ausgestattet. Falls der Motor stoppt, lassen Sie ihn vor dem erneuten Starten einige Minuten abkühlen.**
- **Achtung! Schalten Sie vor Einstellungs-oder Reinigungsarbeiten das Gartengerät aus und ziehen Sie den Netzstecker aus der Steckdose. Gleiches gilt, wenn das Netzkabel verwickelt ist.**
- **Ziehen Sie sofort den Netzstecker aus der Steckdose, wenn das Kabel während des Arbeitens beschädigt wird. BERÜHREN SIE DAS BESCHÄDIGTE KABEL NICHT, BEVOR SIE DEN NETZSTECKER GEZOGEN HABEN.** Ihr Gartengerät ist zur Sicherheit schutzisoliert und benötigt keine Erdung. Die Betriebsspannung beträgt 230 V AC, 50 Hz (für Nicht-EU-Länder 220 V, 240 V je nach Ausführung). Nur zugelassene Verlängerungskabel verwenden. Informationen erhalten Sie bei Ihrer autorisierten Kundendienststelle. Es dürfen nur Verlängerungskabel der Bauart H05VV-F, H05RN-F oder IEC (60227 IEC 53, 60245 IEC 57) verwendet werden. Falls Sie für den Betrieb des Gartengerätes ein Verlängerungskabel verwenden, dürfen nur Kabel mit

folgenden Leiterquerschnitten verwendet werden:

- 1,0 mm²: maximale Länge 40 m
- 1,5 mm²: maximale Länge 60 m
- 2,5 mm²: maximale Länge 100 m

Hinweis: Wird ein Verlängerungskabel benutzt, muss dieses – wie bei den Sicherheitsvorschriften beschrieben – einen Schutzleiter besitzen, der über den Stecker mit dem Schutzleiter Ihrer elektrischen Anlage verbunden ist. In Zweifelsfällen fragen Sie einen ausgebildeten Elektriker oder die nächste Local Service-Vertretung.

- **VORSICHT: Nicht vorschriftsmäßige Verlängerungskabel können gefährlich sein. Verlängerungskabel, Stecker und Kupplung müssen wasserdichte, für den Außenbereich zugelassene Ausführungen sein.**

Zur Erhöhung der Sicherheit wird empfohlen, einen FI-Schalter mit einem Fehlerstrom von maximal 30 mA zu benutzen. Dieser FI-Schalter sollte vor jeder Benutzung überprüft werden. Die Anschlussleitung muss regelmäßig auf Schadensmerkmale überprüft werden und darf nur in einwandfreiem Zustand verwendet werden. Wenn die Anschlussleitung beschädigt ist, darf sie nur von einer autorisierten Local-Werkstatt repariert werden. Hinweis für Produkte, die **nicht in GB** verkauft werden: **ACHTUNG:** Zu Ihrer Sicherheit ist es erforderlich, dass der am Gartengerät angebrachte Stecker mit dem Verlängerungskabel verbunden wird. Die Kupplung des Verlängerungskabels muss vor Spritzwasser geschützt sein, aus Gummi bestehen oder mit Gummi überzogen sein. Das Verlängerungskabel muss mit einer Zugentlastung verwendet werden.

Wartung

- Stellen Sie den Festsitz aller Muttern, Bolzen und Schrauben sicher, damit ein sicherer Arbeitszustand des Laubbläses/Gartensaugers gewährleistet ist.
- Lagern Sie den Laubbläser/Gartensauger an einem trockenen, hoch gelegenen oder verschlossenen Platz, außerhalb der Reichweite von Kindern.
- Wechseln Sie sicherheitshalber abgenutzte oder beschädigte Teile aus.
- Kontrollieren Sie den Auffangsack regelmäßig auf Verschleiß oder Schäden.
- Versuchen Sie nicht das Gartengerät zu reparieren, es sei denn, Sie besitzen die notwendige Ausbildung.
- Stellen Sie sicher, dass auszuwechselnde Teile von Local stammen.

MONTAGE UND BETRIEB

Handlungsziel	Bild
Lieferumfang	2
Versammlung	3,4
Verlängerungskabel anschließen	5
Einschalten	5
Ausschalten	5
Arbeitshinweise	7,8,9
Sägefunktion	10,11

GERAUSCH-/VIBRATIONSINFORMATION

Der in diesen Anweisungen angegebene Schwingungspegel ist entsprechend einem in EN 60335 genormten Messverfahren gemessen worden und kann für den Vergleich von Elektrowerkzeugen miteinander verwendet werden. Er eignet sich auch für eine vorläufige Einschätzung der Schwingungsbelastung. Der angegebene Schwingungspegel repräsentiert die hauptsächlichsten Anwendungen des Elektrowerkzeugs. Wenn allerdings das Elektrowerkzeug für andere Anwendungen, mit unterschiedlichen Zubehören, mit abweichenden Einsatzwerkzeugen oder ungenügender Wartung eingesetzt wird, kann der Schwingungspegel abweichen. Dies kann die Schwingungsbelastung über den gesamten Arbeitszeitraum deutlich erhöhen.

Für eine genaue Abschätzung der Schwingungsbelastung sollten auch die Zeiten berücksichtigt werden, in denen das Gerät abgeschaltet ist oder zwar läuft, aber nicht tatsächlich im Einsatz ist. Dies kann die Schwingungsbelastung über den gesamten Arbeitszeitraum deutlich reduzieren.

Legen Sie zusätzliche Sicherheitsmaßnahmen zum Schutz des Bedieners vor der Wirkung von Schwingungen fest wie zum Beispiel: Wartung von Elektrowerkzeug und Einsatzwerkzeugen, Warmhalten der Hände, Organisation der Arbeitsabläufe.

WARTUNG

 Trennen Sie die Maschine vom Netz, wenn Sie am Mechanismus Wartungsarbeiten ausführen müssen. Die Maschinen sind von uns so entworfen, um während einer langen Zeit problemlos und mit minimaler Wartung zu funktionieren. Sie verlängern die Lebensdauer, indem Sie die Maschine regelmäßig reinigen und fachgerecht behandeln. Reinigen Sie das Maschinengehäuse regelmäßig mit einem weichen Tuch, vorzugsweise nach jedem Einsatz. Halten Sie die Lüfterschlitze frei von Staub und Schmutz. Entfernen Sie hartnäckigen Schmutz mit einem weichen Tuch, angefeuchtet mit Seifenwasser. Verwenden Sie keine Lösungsmittel wie Benzin, Alkohol, Ammoniak, usw. Derartige Stoffe beschädigen die Kunststoffteile. Die Maschine braucht keine zusätzliche Schmierung.

HINWEISE ZUM UMWELTSCHUTZ



Um Transportschäden zu verhindern, wird die Maschine in einer soliden Verpackung geliefert. Die Verpackung besteht weitgehend aus verwertbarem Material. Benutzen Sie also die Möglichkeit zum Recyclen der Verpackung. Bringen Sie bei Ersatz die alten Maschinen zu Ihren örtlichen WORLD-PRO TOOLS Vertagshändler. Er wird sich um eine umweltfreundliche Verarbeitung ihrer alten Maschine bemühen.

Alt-Elektrogeräte sind Wertstoffe, sie gehören daher nicht in den Hausmüll!

Wir möchten Sie daher bitten, uns mit Ihrem aktiven Beitrag beider Ressourcenschonung und beim Umweltschutz zu unterstützen und dieses Gerät bei den-falls vorhandeneingerichteten Rücknahmestellen abzugeben.

KONFORMITÄTSERKLÄRUNG

Wir erklären in alleiniger Verantwortung, daß dieses Produkt mit den folgenden Normen oder normativen Dokumenten übereinstimmt: We declare under our sole responsibility that this product is in conformity with the following standards or standardized documents: EN60335-1:2012/A11:2014; EN50336-2-100:2014; EN62233:2008; EN55014-1:2006/A2:2011; EN55014-2:1997/A2:2008; EN61000-3-2:2014; EN61000-3-3:2013; gemäß den Bestimmungen der Richtlinien 2006/42/EG, 2006/95/EGC, 2014/30/EGC.

GERÄUSCH/VIBRATION Gemessen gemäß EN ISO 2151 beträgt der Schalldruckpegel dieses Gerätes <86,6 dB(A) und der Schalleistungspegel <98,1 dB(A).

 **Русский**

ВОЗДУХОДУВКА/ САДОВЫЙ ПЫЛЕСОС

ПРИМЕНЕНИЕ ПО НАЗНАЧЕНИЮ

Садовый инструмент предназначен для сдува и сбора листьев и садовых отходов, напр., травы, возле дома и в саду. Использовать садовый инструмент в качестве измельчителя запрещается.

Использовать электроинструменты можно только однозначно предписанным способом – любые другие способы опасны. При ненадлежащем использовании возможны травмы.

ТЕХНИЧЕСКИЕ ХАРАКТЕРИСТИКИ

Пояснение пиктограмм

	Общее указание на наличие опасности.		Прочитайте руководство по эксплуатации.
	Следите за тем, чтобы отбрасываемые работающей машиной предметы не травмировали находящихся вблизи людей. Предупреждение: Выдерживайте безопасное расстояние до садового инструмента, когда он работает.		Следите за тем, чтобы чужеродные предметы, отлетающие от садового инструмента, не травмировали находящихся поблизости людей. Следите за тем, чтобы другие лица находились на безопасном расстоянии от садового инструмента.
	Не вставляйте руки и ноги в отверстия, когда садовый инструмент работает.		Вращающаяся воздуходувка. Не вставляйте руки и ноги в отверстия, когда садовый инструмент работает.
	Обязательно надевайте средства защиты органов слуха и защитные очки.		Не работайте в дождь и не оставляйте воздуходувку/садовый пылесос на улице, когда идет дождь.
	Выключайте садовый инструмент и вытаскивайте штепсельную вилку из розетки перед изменением настроек на садовом инструменте, его очисткой или техобслуживанием, если запутался, перерезан или поврежден шнур или если Вам нужно оставить воздуходувку/садовый пылесос без присмотра.		Прежде чем прикасаться к деталям садового инструмента, подождите, пока все его детали полностью не остановятся. Ножи продолжают вращаться некоторое время после выключения садового инструмента и могут причинить телесные повреждения.

ТЕХНИКА БЕЗОПАСНОСТИ

Общие указания по технике безопасности для электроинструментов

⚠ ПРЕДУПРЕЖДЕНИЕ Прочтите все указания и инструкции по технике безопасности. Несоблюдение указаний и инструкций по технике безопасности может стать причиной поражения электрическим током, пожара и тяжелых травм.
Сохраняйте эти инструкции и указания для будущего использования.

Эксплуатация

- Никогда не позволяйте пользоваться садовым инструментом детям или лицам, незнакомым с этими указаниями. Национальные предписания могут ограничивать возраст оператора. Если Вы не пользуетесь садовым инструментом, храните его в недосягаемом для детей месте.
- Этот садовый инструмент не предназначен для использования лицами (включая детей) с ограниченными психическими или сенсорными способностями, с нарушениями психического здоровья, а также с недостаточным опытом/знаниями, исключая случаи, когда эксплуатация осуществляется такими лицами под наблюдением ответственного за их безопасность либо после получения от ответственного за безопасность соответствующих разъяснений относительно эксплуатации данного садового инструмента. Необходимо проследить, чтобы дети не играли с садовым инструментом.
- Никогда не пользуйтесь садовым инструментом, если поблизости находятся другие люди, в особенности дети, или домашние животные.
- Оператор или пользователь ответственен за несчастные случаи и ущерб, нанесенный другим лицам или их имуществу.
- Во время работы в радиусе 3 м не должны находиться

другие люди или животные. Посторонние лица в пределах рабочей зоны находятся под ответственностью пользователя.

- Используйте садовый инструмент только при дневном свете либо хорошем искусственном освещении.
- Не пользуйтесь садовым инструментом, если Вы устали или больны, или находитесь под действием спиртных напитков, наркотических средств или медикаментов.
- Не работайте с садовым инструментом при плохих погодных условиях, в частности, когда собирается гроза.
- При использовании настоящего садового инструмента всегда прикрывайте верхнюю часть тела и руки прочной одеждой.
- Не работайте с садовым инструментом босиком или в открытых сандалиях. Всегда одевайте прочную обувь и длинные брюки.
- Следите за тем, чтобы просторная одежда не попала в систему подачи воздуха, поскольку это чревато травмами.
- Работайте с садовым инструментом только с монтированным соплом или монтированной всасывающей трубой.
- Следите за тем, чтобы длинные волосы не попали в систему подачи воздуха, поскольку это чревато травмами.
- Тщательно осмотрите участок, на котором Вам нужно собрать листья, и уберите всю проволоку и прочие чужеродные предметы.

- Каждый раз перед использованием проверяйте сетевой шнур/кабель удлинитель на предмет повреждений и заменяйте его при необходимости. Защищайте сетевой шнур/кабель-удлинитель от высоких температур, масла и острых краев.
- Всегда прокладываете шнур в направлении назад от садового инструмента.
- Используйте садовый инструмент только в предусмотренном для соответствующего режима работы положении. Нельзя переворачивать садовый инструмент в режиме всасывания.
- Никогда не используйте воздуходувку/садовый пылесос с поврежденными защитными устройствами, крышками или без предохранительных приспособлений, напр., без мешка.
- Убедитесь, что при эксплуатации воздуходувки/садового пылесоса монтированы все прилагаемые рукоятки и защитные устройства. Никогда не пытайтесь работать с не полностью собранной воздуходувкой/не полностью собранным садовым пылесосом, в которой/в котором были выполнены недопустимые изменения.
- При работе с воздуходувкой/садовым пылесосом всегда следите за устойчивостью своего положения и сохраняйте равновесие.
- Внимательно следите за окружающей ситуацией и будьте готовы к возможным опасным моментам, которые Вы можете не уловить при уборке листьев.
- Избегайте неестественного положения тела и всегда сохраняйте равновесие.
- На наклонных поверхностях следите за устойчивостью своего положения.
- Передвигайтесь всегда спокойно, никогда не бегите.
- Держите все отверстия для холодного воздуха в чистоте.
- Не сдувайте грязь/листья в направлении находящихся поблизости людей.
- Не переносите садовый инструмент за шнур.
- Мы рекомендуем надевать респираторную маску.
- Используйте защитные очки.
- Ничего не меняйте в садовом инструменте. Недопустимые изменения могут сказаться на безопасности Вашего садового инструмента и приводить к сильным шумам и вибрациям.
- Не собирайте твердые объекты, напр., большие ветки, стеклом, металлические детали и камни.
- Повреждения вентилятора или корпуса (осколки, трещины, зазубрины) повышают риск травм отлетающими инородными телами. В случае поврежденного корпуса, позвоните, пожалуйста, на горячую линию Local.

Вытягивайте штепсель из розетки:

- всегда, когда оставляете садовый инструмент без присмотра,
- когда Вы проверяете воздуходувку/садовый пылесос, устраняете засорение или выполняете манипуляции с инструментом,
- после столкновения с чужеродными предметами. Немедленно проверьте воздуходувку/садовый пылесос на предмет повреждений и при необходимости отремонтируйте ее/его,
- если воздуходувка/садовый пылесос начинает необычно вибрировать (немедленно проверить).

Электроподключение

- Напряжение источника питания должно соответствовать данным на заводской табличке садового инструмента.
- Рекомендуется включать этот садовый инструмент в только в розетку, оснащенную УЗО на 30 мА.

- Используйте с этим садовым инструментом только такие шнуры питания, которые соответствуют данным изготовителя; № для заказа и тип см. в инструкции по эксплуатации.
- Никогда не беритесь за штепсель мокрыми руками.
- Не переезжайте через шнур питания и через удлинитель, не сдавливайте их и не тяните за них, поскольку этим Вы можете повредить их. Защищайте шнур от высоких температур, масел и острых краев.
- Удлинитель должен иметь указанное в инструкции по эксплуатации сечение и быть защищен от брызг воды. Штепсельный разъем не должен лежать в воде.

Электробезопасность

- **Установлена защита двигателя! Двигатель оснащен защитой от перегрузки. Если двигатель остановился, оставьте его на несколько минут, чтобы он охладился, прежде чем снова включать его.**
 - **Внимание! Перед проведением работ по настройке или очистке выключайте садовый инструмент и вытягивайте штепсельную вилку из розетки. То же самое имеет силу, если шнур питания запутался.**
 - **Если во время работы шнур питания повредился, немедленно вытащите штепсельную вилку из розетки.**
- НЕ ПРИКАСАЙТЕСЬ К ПОВРЕЖДЕННОМУ ШНУРУ, ПОКА ВЫ НЕ ВЫТАЩИЛИ ШТЕПСЕЛЬНУЮ ВИЛКУ ИЗ РОЗЕТКИ.**
- Из соображений безопасности Ваш садовый инструмент имеет защитную изоляцию и не нуждается в заземлении. Рабочее напряжение составляет 230 В ~, 50 Гц (для стран, не входящих в ЕС: 220 В или 240 В в зависимости от исполнения).
- Используйте только разрешенный кабель-удлинитель. Информацию можно получить в авторизованной сервисной мастерской. Разрешается использовать только удлинители типа H05VV-F, H05RN-F или IEC (60227 IEC 53, 60245 IEC 57).

Если Вам нужен удлинитель к садовому инструменту, разрешается использовать только удлинители с сечением провода:

- 1,0 мм²: максимальная длина 40 м
- 1,5 мм²: максимальная длина 60 м
- 2,5 мм²: максимальная длина 100 м

Указание: Кабель-удлинитель должен, по предписаниям техники безопасности, иметь защитный проводник, который соединен через вилку сети с защитным проводником Вашей электрической сети.

В сомнительных случаях обратитесь к профессиональному электрику или в ближайшую сервисную мастерскую фирмы Local.

- **ОСТОРОЖНО: От кабелей-удлинителей, не отвечающих предписаниям, может исходить опасность. Кабель-удлинитель, вилка и муфта должны быть выполнены в водонепроницаемом исполнении и допущены для использования под открытым небом.**

Для повышения безопасности рекомендуется использовать устройство защитного отключения (УЗО), срабатывающее при макс. 30 мА. УЗО следует проверять перед каждым использованием аппарата. Шнур необходимо регулярно проверять на наличие признаков повреждения, его можно использовать только в безупречном состоянии. Поврежденный сетевой шнур разрешается ремонтировать только в авторизированной мастерской Local.

Указание для продуктов за пределами Великобритании:

ВНИМАНИЕ: В интересах Вашей безопасности необходимо соединить штекер садового инструмента с кабелем-удлинителем.

Соединительная муфта кабеля-удлинителя должна быть защищена от водяных брызг, сделана из резины или покрыта резиной. Кабель-удлинитель должен использоваться с приспособлением для разгрузки провода от натяжения.

Техобслуживание

- Проверяйте все гайки, болты и винты на предмет прочной посадки с целью обеспечения безопасного рабочего состояния воздуходувки/садового пылесоса.
- Храните воздуходувку/садовый пылесос в сухом, возвышенном или закрытом и недоступном для детей месте.
- Для сохранения безопасности меняйте изношенные или поврежденные части.
- Регулярно проверяйте мешок на наличие износа и повреждений.
- Не пытайтесь отремонтировать садовый инструмент, если только у Вас нет необходимого для этого образования.
- Для замены используйте оригинальные запасные части фирмы Local.

МОНТАЖ И ЭКСПЛУАТАЦИЯ

Действие	Рисунок
Комплект поставки	2
сборка	3,4
Монтаж кабеля-удлинителя	5
Включение	5
Выключение	5
Указания по работе	7,8,9
Функция спиливания	10,11

ДАННЫЕ ПО ШУМУ И ВИБРАЦИИ

Указанный в этих инструкциях уровень вибрации определен в соответствии со стандартизированной методикой измерений, прописанной в EN 60335, и может использоваться для сравнения электроинструментов. Он пригоден также для предварительной оценки вибрационной нагрузки.

Уровень вибрации указан для основных видов работы с электроинструментом. Однако если электроинструмент будет использован для выполнения других работ, с различными принадлежностями, с применением сменных рабочих инструментов, не предусмотренных изготовителем, или техническое обслуживание не будет отвечать предписаниям, то уровень вибрации может быть иным. Это может значительно повысить вибрационную нагрузку в течение всей продолжительности работы. Для точной оценки вибрационной нагрузки в течение определенного временного интервала нужно учитывать также и время, когда инструмент выключен или, хотя и включен, но не находится в работе. Это может значительно сократить нагрузку от вибрации в расчете на полное рабочее время. Предусмотрите дополнительные меры безопасности для защиты оператора от воздействия вибрации, например: техническое обслуживание электроинструмента и рабочих инструментов, меры по поддержанию рук в тепле, организация технологических процессов.

ТЕХНИЧЕСКОЕ ОБСЛУЖИВАНИЕ И УХОД



Перед техническим обслуживанием отключайте инструмент от аккумулятора!

- Каждый раз по окончании работы рекомендуется очищать корпус инструмента и вентиляционные отверстия от грязи и пыли мягкой тканью или салфеткой. Не допустимо использовать для устранения загрязнений растворители: бензин, спирт, аммиачные растворы и т.п. Применение растворителей может привести к повреждению корпуса инструмента.
- Инструмент не требует дополнительной смазки.
- В случае неисправностей обратитесь в Службу сервиса.

УКАЗАНИЯ ПО ЗАЩИТЕ ОКРУЖАЮЩЕЙ СРЕДЫ



Старые электроприборы подлежат вторичной переработке и по этой причине не могут быть утилизированы с бытовыми отходами! Поэтому мы хотели бы попросить Вас активно поддержать нас в деле экономии ресурсов и защиты окружающей среды и сдать этот прибор в приемный пункт утилизации (если таковой имеется).

ЗАЯВЛЕНИЕ О СООТВЕТВИИ

Мы с полной ответственностью заявляем, что настоящее изделие соответствует следующим стандартам и нормативным документам: We declare under our sole responsibility that this product is in conformity with the following standards or standardized documents: EN60335-1:2012/A11:2014; EN50336-2-100:2014; EN62233:2008; EN55014-1:2006/A2:2011; EN55014-2:1997/A2:2008; EN61000-3-2:2014; EN61000-3-3:2013; в соответствии с правилами 2006/42/ЕЕС, 2006/95/ЕЕС, 2014/30/ЕЕС.

ШУМ И ВИБРАЦИЯ По результатам измерений в соответствии с EN60335 уровень звукового давления данного устройства составляет <86,6 дБ(А), уровень шум составляет <98.1 дБ(А).

ASPIRADOR/SOPLADOR DE HOJAS

UTILIZACIÓN REGLAMENTARIA

Aparato para jardín diseñado para amontonar y recoger hojarasca y residuos del jardín como, p. ej., césped cortado, en áreas alrededor de casas y en jardines domésticos.











El aparato para jardín no deberá usarse como desmenuzadora.

La utilización de la herramienta eléctrica en forma diferente a la expresamente indicada puede resultar peligrosa. En caso de una utilización no reglamentaria puede llegar a lesionarse.

CARACTERÍSTICAS TÉCNICAS

1

EXPLICACIÓN DE LA SIMBOLOGÍA

	Advertencia general de peligro.		Lea las instrucciones de servicio con detenimiento.
	Preste atención a que las personas circundantes no resulten lesionadas por los cuerpos extraños que pudieran salir proyectados. Advertencia: Mantenga una separación de seguridad respecto al aparato para jardín en funcionamiento.		Preste atención a que las personas circundantes no resulten lesionadas por los cuerpos extraños que pudieran salir proyectados. Cuide que las personas en las inmediaciones se mantengan a suficiente distancia del aparato para jardín.
	Mantenga alejadas sus manos y pies de las aberturas con el aparato para jardín en funcionamiento.		Ventilador en funcionamiento. Mantenga alejadas sus manos y pies de las aberturas con el aparato para jardín en funcionamiento.
	Utilice protectores auditivos y gafas de protección.		No trabaje bajo la lluvia ni deje el Aspirador/Soplador de hojas a la intemperie si está lloviendo.
	Desconecte el aparato para jardín y saque el enchufe de la red antes de realizar trabajos de ajuste, limpieza o mantenimiento, si el cable se hubiese enredado, cortado o dañado, o si deja desatendido el Aspirador/Soplador de hojas.		Espere a que todas las piezas del aparato para jardín se hayan detenido por completo antes de tocarlas. Al desconectar el aparato para jardín, las cuchillas se mantienen todavía en movimiento cierto tiempo, y pueden lesionarle.

SEGURIDAD

Advertencias de peligro generales para herramientas eléctricas

ADVERTENCIA Lea íntegramente estas advertencias de peligro e instrucciones. En caso de no atenerse a las advertencias de peligro e instrucciones siguientes, ello puede ocasionar una descarga eléctrica, un incendio y/o lesión grave. **Guardar todas las advertencias de peligro e instrucciones para futuras consultas.**

Manejo

- Jamás permita que usen el aparato para jardín niños, ni aquellas personas que no estén familiarizadas con estas instrucciones. Tenga en cuenta la edad mínima que pudiera prescribirse en su país para el usuario. Guarde el aparato para jardín fuera del alcance de los niños cuando no lo utilice.
- Este aparato para jardín no ha sido diseñado para ser utilizado por personas o niños que presenten una discapacidad física, sensorial o mental, o que dispongan de una experiencia y/o conocimientos insuficientes, a no ser que sean supervisados por una persona encargada de velar por su seguridad o de instruirles en el manejo del aparato para jardín. Los niños deberán ser vigilados con el fin de evitar que jueguen con el aparato para jardín.
- Nunca ponga a funcionar el aparato para jardín si en las inmediaciones se encuentran personas, y muy en especial

- niños, así como animales domésticos.
- El usuario es responsable de los accidentes o daños provocados a otras personas o a sus pertenencias.
- Durante el funcionamiento no deberán encontrarse otras personas ni tampoco animales en un radio de 3 metros. En el área de trabajo la responsabilidad frente a terceros recae sobre el usuario.
- Únicamente utilice el aparato para jardín con luz diurna o con buena iluminación artificial.
- No utilice el aparato para jardín si estuviese cansado o indispuesto, ni tampoco después de haber consumido alcohol, drogas o medicamentos.
- No trabaje con el aparato para jardín bajo condiciones climáticas adversas, especialmente si se avecina una tormenta.
- Siempre que utilice este aparato para jardín proteja la parte superior de su cuerpo y los brazos con ropa fuerte.
- No utilice el aparato para jardín si está descalzo o si lleva puestas sandalias. Siempre lleve puesto calzado fuerte y pantalones largos.
- Cuide que la ropa suelta no sea aspirada hacia la toma de aire, ya que podría lesionarse.
- Únicamente deje funcionar el aparato para jardín con la boquilla o el tubo de aspiración montados.
- Si lleva el pelo largo, cuide que éste no sea aspirado hacia la toma de aire, ya que podría lesionarse.

- Examine con detenimiento el área a tratar y retire todos los alambres y demás cuerpos extraños que pudieran existir.
- Antes de cada uso verifique si está dañado el cable de conexión o el de prolongación y sustitúyalos, si procede. Proteja los cables de conexión y de prolongación del calor, del aceite, y de las esquinas agudas.
- Siempre mantenga el cable detrás del aparato para jardín.
- Únicamente deje funcionar el aparato para jardín en la posición prevista por el fabricante en el respectivo modo de operación. El aparato para jardín no es apto para ser sujetado en posición invertida en la modalidad de aspiración de hojarasca.
- Jamás trabaje con el Aspirador/Soplador de hojas si los dispositivos protectores o cubiertas estuviesen defectuosos, o sin estar montados los dispositivos de seguridad como, p. ej., el saco recogedor.
- Siempre que utilice el Aspirador/Soplador de hojas, asegúrese antes de que estén montados todos los dispositivos protectores y las empuñaduras. Jamás intente poner en marcha un Aspirador/Soplador de hojas que no esté completamente montado o que haya sido modificado de forma inadmisibles.
- Siempre trabaje con el Aspirador/Soplador de hojas sobre una base firme y mantenga el equilibrio en todo momento.
- Siempre tenga en cuenta el entorno en que trabaja y esté alerta para afrontar posibles peligros que pudiera no percibir mientras está soplando o aspirando hojas.
- Evite posturas anormales y mantenga el equilibrio en todo momento.
- Siempre mantenga un paso firme y seguro al trabajar en pendientes.
- Siempre marche de forma pausada y nunca de forma apresurada.
- Mantenga libres y limpias todas las rejillas de ventilación.
- Jamás sople suciedad/hojarasca en dirección a las personas situadas cerca.
- No transporte el aparato para jardín sujetándolo del cable.
- Se recomienda usar una mascarilla protectora.
- Use unas gafas de protección.
- No modifique en manera alguna el aparato para jardín. Las modificaciones improcedentes pueden afectar a la seguridad de su aparato para jardín y provocar mayor ruido y vibraciones.
- No aspire objetos sólidos como ramas grandes, piezas metálicas o piedras.
- Un ventilador o carcasa dañados (virutas, fisuras, muescas) suponen un mayor riesgo de lesión por los cuerpos extraños que puedan salir proyectados. Si la carcasa ha sido dañada consulte a la línea directa Local.

Extraiga el enchufe de la toma de corriente:

- Siempre que se aparte del aparato para jardín.
- Al inspeccionar el Aspirador/Soplador de hojas y al desatascarlo o trabajar en él.
- Tras chocar contra un cuerpo extraño. Examine de inmediato si está dañado el Aspirador/Soplador de hojas y hágalo reparar, si procede.
- Si el Aspirador/Soplador de hojas comienza a vibrar de forma anormal (verificarlo de inmediato).

Conexión eléctrica

- La tensión de alimentación deberá coincidir con las indicaciones en la placa de características del aparato para jardín.
- Recomendamos conectar este aparato para jardín solamente a tomas de corriente protegidas por un fusible diferencial para una corriente de fuga de 30 mA.

- de red en este aparato para jardín que se correspondan con el tipo que indica el fabricante; consultar nº de pedido y tipo en las instrucciones de uso.
- Jamás toque el enchufe de red con las manos mojadas.
- No pasar por encima, ni aplastar, ni dar tirones del cable de red o de prolongación, para no dañarlos. Proteja el cable del calor, del aceite y de las esquinas agudas.
- El cable de prolongación debe tener la sección indicada en las instrucciones de servicio y debe ir protegido contra salpicaduras de agua. La conexión de empalme no deberá encontrarse en el agua.

Seguridad eléctrica

- **¡Guardamotor incorporado! El motor viene equipado con una protección contra sobrecarga. Si el motor se detiene, deje que se enfríe durante unos minutos antes de volver a ponerlo en marcha.**
- **¡Atención! Antes de realizar trabajos de ajuste o limpieza desconecte el aparato para jardín y saque el enchufe de la red. Lo mismo es aplicable si se ha enredado el cable de red.**
- **Saque inmediatamente el enchufe de la toma de corriente si el cable se llega a dañar durante el trabajo.**

NO TOQUE EL CABLE DAÑADO SIN HABER SACADO ANTES EL ENCHUFE DE LA RED.

Para su seguridad, el aparato para jardín dispone de un aislamiento de protección y no precisa por lo tanto ser conectado a tierra. La tensión de régimen es de 230 V AC, 50 Hz (para países no pertenecientes a la CE 220 V ó 240 V según ejecución). Solamente emplear cables de prolongación homologados. Informaciones al respecto las obtiene Ud. en su taller de servicio técnico habitual.

Únicamente deberán emplearse cables de prolongación del tipo H05VV-F, H05RN-F o IEC (60227 IEC 53, 60245 IEC 57).

Si precisa un cable de prolongación para trabajar con el aparato para jardín, solamente deberá emplear cables con las siguientes secciones y longitudes:

- 1,0 mm²: longitud máxima 40 m
- 1,5 mm²: longitud máxima 60 m
- 2,5 mm²: longitud máxima 100 m

Observación: Al utilizar un cable de prolongación, éste deberá disponer de un conductor de protección – tal como se describe en las prescripciones de seguridad – conectado a través del enchufe con el conductor de protección de su instalación eléctrica.

En caso de duda, pregunte a un profesional electricista o al servicio técnico autorizado Local más próximo.

- **PRECAUCIÓN: Los cables de prolongación no reglamentarios pueden resultar peligrosos. Los cables de prolongación, enchufes y empalmes deberán ser estancos al agua y aptos para su uso a la intemperie.**

Para una mayor seguridad se recomienda emplear un fusible diferencial (RCD) para una corriente de fuga máxima de 30 mA. Comprobar el funcionamiento correcto del fusible diferencial antes de cada uso. El cable de conexión deberá inspeccionarse con regularidad en cuanto a posibles daños y solamente deberá utilizarse si se encuentra en perfectas condiciones. En caso de estar dañado el cable de conexión, éste solamente deberá hacerse reparar en un taller de servicio autorizado Local.

Observación para aquellos productos que **no son de venta en GB:**

ATENCIÓN: Para su seguridad es necesario conectar el enchufe del aparato para jardín con el cable de prolongación. El enchufe de empalme del cable de prolongación deberá ser o ir revestido de goma y estar protegido contra salpicaduras de agua. El cable de prolongación deberá utilizarse con un seguro contra tracción.

● **El enchufe macho de conexión, debe ser conectado solamente a un enchufe hembra de las mismas características técnicas del enchufe macho en materia.**

Mantenimiento

● Asegúrese de que todas las tuercas, pernos y tornillos están

firmemente sujetos para garantizar un trabajo seguro con el Aspirador/Soplador de hojas. ● Guarde el Aspirador/Soplador de hojas en un lugar seco y situado a gran altura o que pueda cerrarse con llave, para que quede fuera del alcance de los niños.

- Como medida de seguridad cambie aquellas piezas que estén desgastadas o dañadas.
- Controle con regularidad el saco recogedor en cuanto a desgaste y daños.
- No intente reparar el aparato para jardín a no ser que esté capacitado para ello.
- Únicamente deberán emplearse piezas de recambio originales Local.

MONTAJE Y OPERACION

Objetivo	Figura
Material que se adjunta	2
Asamblea	3,4
Conexión del cable de prolongación	5
Conexión	5
Desconexión	5
Instrucciones para la operación	7,8,9
Función de serrado	10,11

INFORMACION SOBRE RUIDOS Y VIBRACIONES

El nivel de vibraciones indicado en estas instrucciones ha sido determinado según el procedimiento de medición fijado en la norma EN 60335 y puede servir como base de comparación con otras herramientas eléctricas. También es adecuado para estimar provisionalmente la sollicitación experimentada por las vibraciones.

El nivel de vibraciones indicado ha sido determinado para las aplicaciones principales de la herramienta eléctrica. Por ello, el nivel de vibraciones puede ser diferente si la herramienta eléctrica se utiliza para otras aplicaciones, con accesorios diferentes, con útiles divergentes, o si el mantenimiento de la misma fuese deficiente. Ello puede suponer un aumento drástico de la sollicitación por vibraciones durante el tiempo total de trabajo.

Fije unas medidas de seguridad adicionales para proteger al usuario de los efectos por vibraciones, como por ejemplo:

Mantenimiento de la herramienta eléctrica y de los útiles, conservar calientes las manos, organización de las secuencias de trabajo.

MANTENIMIENTO

Asegúrese de que la máquina no está conectada cuando vaya a realizar tareas de mantenimiento en el motor.

Las máquinas han sido diseñadas para poder funcionar durante un largo período de tiempo con un mínimo de mantenimiento. La máquina funcionará de manera satisfactoria y continuada, siempre que la cuide adecuadamente y la limpie con regularidad.

Mantenga limpias las ranuras de ventilación de la máquina para evitar que se caliente el motor. Limpie regularmente la cubierta de la máquina con un paño suave, preferiblemente después de cada uso. Mantenga las ranuras de ventilación limpias. Si no sale la suciedad, utilice un paño suave humedecido con agua y jabón. No utilice nunca disolventes como petróleo, alcohol, amoníaco, etc. Estos disolventes pueden dañar las partes de plástico.

ADVERTENCIA PARA LA PROTECCIÓN DEL MEDIO AMBIENTE



Para que la máquina no sufra daños durante su transporte, viene guardada en un fuerte embalaje. Casi todos los materiales del embalaje son reciclables. Lleve estos materiales a un centro de reciclado adecuado. Cuando ya no quiera su máquina, llévesela al distribuidor de su zona. Allí la reciclarán sin dañar el medio ambiente.

¡Los aparatos eléctricos desechables son materiales que no son parte de la basura doméstica! Por ello pedimos para que nos ayude a contribuir activamente en el ahorro de recursos y en la protección del medio ambiente entregando este aparato en los puntos de recogida existentes.

DECLARACIÓN DE CONFORMIDAD 

Declaramos bajo nuestra sola responsabilidad que este producto está en conformidad con las normas o documentos normalizados siguientes: EN60335-1:2012/A11:2014; EN50336-2-100:2014; EN62233:2008; EN55014-1:2006/A2:2011; EN55014-2:1997/A2:2008; EN61000-3-2:2014; EN61000-3-3:2013; de acuerdo con las regulaciones 2006/42/CEE, 2006/95/CEE, 2014/30/CEE.

RUIDOS/VIBRACIONES Medido según EN ISO 2151 el nivel de la presión acústica de esta herramienta se eleva a <86,6 dB(A) y el nivel de la potencia acústica <98.1 dB(A).

ASPIRATEUR/SOUFFLEUR DE JARDIN

UTILISATION CONFORME

L'outil de jardin est conçu pour souffler et entasser feuilles mortes et déchets de jardin tels que par ex. herbes tout autour de la maison et du jardin.





L'outil de jardin ne doit pas être utilisé comme broyeur.

Utiliser l'outil électroportatif d'une manière différente de celle pour laquelle il est expressément conçu peut être dangereux. Danger de blessures dans le cas d'utilisation non conforme..

SPECIFICATIONS TECHNIQUES

1

EXPLICATION DES SYMBOLES

	Indications générales sur d'éventuels dangers.		Lisez soigneusement ces instructions d'utilisation.
	Faites attention à ce que les personnes se trouvant à proximité ne soient pas blessées par des projections provenant de la machine. Avertissement : Gardez une distance de sécurité quand l'outil de jardin est en marche.		Veillez à ce que les particules projetées par l'outil de jardin ne blessent pas les personnes se trouvant à proximité. Veillez à maintenir une distance de sécurité entre l'outil de jardin et toute personne se trouvant à proximité.
	Tenez vos mains et vos pieds à distance des orifices de l'outil de jardin tant que ce dernier est en fonctionnement.		Ventilateur rotatif. Tenez vos mains et vos pieds à distance des orifices de l'outil de jardin tant que ce dernier est en fonctionnement.
	Portez des lunettes de protection et une protection auditive.		Ne travaillez pas par temps de pluie et ne laissez pas l'aspirateur-souffleur de jardin à l'extérieur par temps de pluie.
	Arrêtez l'outil de jardin et retirez la fiche de la prise de courant avant d'effectuer des travaux de réglage, de nettoyage ou d'entretien, lorsque le câble de secteur est coincé, sectionné ou endommagé ou que l'aspirateur-souffleur de jardin est laissé sans surveillance.		Attendez l'arrêt total de tous les éléments de l'outil de jardin avant de les toucher. Après la mise hors tension de l'outil de jardin, les lames continuent à tourner, pouvant provoquer ainsi des blessures.

SECURITE

ATTENTION! Lisez toutes les instructions. Le nonrespect des instructions indiquées ci-après peut entraîner une électrique, un incendie et/ou de graves blessures.

Avertissements de securite

Avertissements de securite generaux pour l'outil

⚠ AVERTISSEMENT Lire tous les avertissements de securite et toutes les instructions.

Ne pas suivre les avertissements et instructions peut donner lieu a un choc électrique, un incendie et/ou une blessure sérieuse.

Mode d'emploi

- Ne laissez jamais un enfant ou une autre personne n'ayant pas pris connaissance des instructions d'utilisation se servir de l'outil de jardin. Il est possible que les réglementations locales fixent une limite d'âge minimum de l'utilisateur. Gardez l'outil de jardin non utilisé hors de la portée des enfants.
- Cet outil de jardin doit être utilisé par des personnes disposant des capacités physiques adaptées et de l'expérience et/ou des connaissances nécessaires. Si tel n'était pas le cas ou en cas d'utilisation de cet outil par des enfants, cette utilisation ne sera possible que sous la surveillance d'une personne responsable de la sécurité des utilisateurs ou que ces derniers aient été instruits quant au maniement de l'outil. Dans le cas contraire, un risque de mauvaise utilisation et de blessures existe. Les enfants doivent être surveillés pour assurer qu'ils ne jouent pas avec l'outil de jardin.
- N'utilisez jamais l'outil de jardin lorsque des personnes, en

particulier des enfants ou des animaux domestiques, se trouvent à proximité.

- L'opérateur ou l'utilisateur de la tondeuse est responsable des accidents et des dommages causés à autrui ou à ses biens.
- Durant le service, aucune autre personne ni animal ne doit se trouver dans un rayon de 3 m autour de l'appareil. Dans la zone de travail, l'opérateur est responsable vis à vis des tierces personnes.
- N'utiliser l'outil de jardinage que de jour ou avec un bon éclairage artificiel.
- Ne pas utiliser l'outil de jardin lorsque vous êtes fatigué ou sous l'emprise de drogues, d'alcool ou de médicaments.
- Ne pas travailler avec l'outil de jardin dans des conditions météorologiques défavorables et plus particulièrement en cas d'approche d'orage.
- Lors de l'utilisation de l'outil de jardin, toujours porter des vêtements bien ajustés au niveau des bras et du corps.
- Ne faites jamais fonctionner l'outil de jardin si vous marchez pieds nus ou portez des sandales ouvertes. Portez toujours des chaussures fermées et des pantalons longs.
- Si vous portez des vêtements amples, veillez à ce qu'ils

ne soient pas happés par l'alimentation en air ; ceci pourrait vous blesser.

- Ne faites fonctionner l'outil de jardin qu'avec buse montée ou avec tuyau d'aspiration monté.
- Si vous avez des cheveux longs, veillez à ce qu'ils ne soient pas happés par l'alimentation en air ; ceci pourrait vous blesser.
- Inspectez soigneusement la surface à travailler et éliminez tous les fils métalliques et autres objets étrangers.
- Avant chaque utilisation, contrôler le câble d'alimentation/la rallonge et, si besoin est, le/la remplacer. Maintenir le câble d'alimentation/la rallonge éloigné/e des sources de chaleur, des parties grasses et des bords tranchants.
- Toujours ramener le câble vers l'arrière de l'outil de jardin.
- Ne faire fonctionner l'outil de jardin que dans la position prévue pour le mode de travail. L'outil de jardin n'est pas conçu pour être tenu renversé en mode d'aspiration.
- N'utilisez jamais l'aspirateur-souffleur de jardin si les dispositifs de sécurité sont défectueux, sans coques ou dispositifs de protection tels que le bac de ramassage par ex.
- Assurez-vous avant d'utiliser l'aspirateur-souffleur de jardin que toutes les poignées et tous les dispositifs de protection fournis avec l'appareil sont bien montés. N'essayez jamais de mettre en service un aspirateur-souffleur de jardin dont le montage est incomplet ou sur lequel des modifications non autorisées ont été effectuées.
- Veillez lors de l'utilisation de l'aspirateur-souffleur de jardin à maintenir une position stable qui vous permette de bien garder l'équilibre.
- Prenez conscience de votre environnement et de tout danger éventuel que vous risquez de ne pas entendre pendant l'utilisation de l'aspirateur-souffleur.
- Évitez un mauvais maintien du corps et veillez à bien maintenir l'équilibre.
- Faites attention à ne pas perdre l'équilibre si vous travaillez sur des pentes.
- Ne menez l'appareil qu'au pas, ne jamais courir.
- Veillez à ce que les orifices d'aération ne soient pas obturés.
- Ne soufflez jamais les déchets/les feuilles en direction de personnes se trouvant à proximité.
- Ne portez pas l'outil de jardin par le câble.
- Il est recommandé de porter un masque respiratoire.
- **Portez toujours des lunettes de protection.**
- **N'effectuez aucune modification sur l'outil de jardin.** Des modifications non autorisées peuvent s'avérer préjudiciables à la sécurité de votre outil de jardin et conduiront à une augmentation des émissions de bruit et des vibrations.
- Ne pas aspirer d'objets solides tels que les grandes branches, débris de verre, pièces métalliques et pierres.
- Un carter ou boîtier endommagé (coqueaux, fissures, entailles) augmente le risque de blessures car il y a un risque de projection de corps étrangers. Si le boîtier est endommagé, contactez la ligne d'assistance téléphonique Local.

Retirer la fiche de la prise de courant :

- à chaque fois que vous vous éloignez de l'outil de jardin,
- lors du contrôle de l'aspirateur-souffleur de jardin, de l'élimination d'un blocage ou de travaux sur l'outil,
- après avoir heurté un objet étranger. Assurez-vous immédiatement que l'aspirateur-souffleur de jardin ne présente pas d'endommagements, et, si nécessaire, faites-le réparer, – si l'aspirateur-souffleur de jardin commence à vibrer de manière anormale (vérifier immédiatement).

Branchement électrique

- La tension de la source d'alimentation doit correspondre aux

indications se trouvant sur la plaque signalétique de l'outil de jardin.

- Il est recommandé de ne brancher cet outil de jardin que sur une prise de courant protégée par un disjoncteur différentiel avec un courant de défaut de 30 mA.
- Les câbles d'alimentation utilisés avec cet outil de jardin doivent correspondre aux indications du fabricant; voir notice d'utilisation pour ce qui est du numéro de commande et du type.
- Ne touchez jamais la prise électrique avec des mains humides.
- N'écrasez pas le câble d'alimentation ou la rallonge, ne les coincez pas et ne les tirez pas sous risque de les endommager. Protégez le câble contre la chaleur, l'huile et les bords tranchants.
- La rallonge doit disposer de la section indiquée dans les instructions d'utilisation et être étanche aux projections d'eau. La connexion électrique ne doit pas se trouver dans l'eau.

Sécurité électrique

- **Une protection de moteur est installée! Le moteur est équipé d'une protection contre une surcharge. Au cas où le moteur s'arrêterait, laissez-le refroidir pendant plusieurs minutes avant de le faire redémarrer.**
- **Attention ! Avant d'effectuer tout travail d'ajustage ou de nettoyage, arrêter l'outil de jardin et retirer la fiche de secteur de la prise de courant. Ceci vaut également lorsque le câble d'alimentation est emmêlé.**
- **Retirer immédiatement la fiche du câble d'alimentation de la prise de courant au cas où le câble aurait été endommagé lors du travail. NE PAS TOUCHER LE CÂBLE ENDOMMAGÉ AVANT D'AVOIR RETIRÉ LA FICHE DU CÂBLE D'ALIMENTATION.** Pour des raisons de sécurité, l'outil de jardin est équipé d'une double isolation et ne nécessite pas de prise de terre. La tension de fonctionnement est de 230 V CA, 50 Hz (pour les pays hors de l'Union européenne 220 V, 240 V suivant la version). N'utiliser qu'une rallonge électrique homologuée. Pour des renseignements supplémentaires, contactez le Service Après-Vente autorisé. Seules les rallonges de type H05VV-F, H05RN-F ou IEC (60227 IEC 53, 60245 IEC 57) doivent être utilisées. Au cas où vous utiliseriez une rallonge pendant le travail avec l'outil de jardin, n'utilisez que des câbles ayant les sections de fils conducteurs suivantes :
 - 1,0 mm² : longueur maximale 40 m
 - 1,5 mm² : longueur maximale 60 m
 - 2,5 mm² : longueur maximale 100 mRemarque : Au cas où une rallonge devrait être utilisée, celle-ci doit disposer, conformément à la description figurant dans les instructions de sécurité, d'un câble de protection de terre rattaché à la terre de l'installation électrique par l'intermédiaire de la fiche. En cas de doute, consultez un électricien de formation ou le Service Après-Vente Local le plus proche.
- **PRECAUTION : Des rallonges non conformes aux instructions peuvent être dangereuses. Les versions de câble de rallonge, fiche et accouplement doivent être étanches à l'eau et autorisées pour l'extérieur.** Pour plus de sécurité, il est recommandé d'utiliser un disjoncteur différentiel avec un courant de défaut de 30 mA maximum. Avant chaque utilisation de la machine, contrôlez ce disjoncteur différentiel. Contrôlez régulièrement le câble d'alimentation afin de

detecter des dommages eventuels. Il ne doit etre utilise que s'il est en bon etat.

Si le cable d'alimentation est endommage, il ne doit etre repare que dans un atelier agree Local.

Remarque concernant les produits **non commercialises en GB** :

ATTENTION : Pour votre propre securite, il est necessaire que la fiche montee sur l'outil de jardin soit raccordee a la rallonge. Le dispositif de couplage de la rallonge doit etre protege des projections d'eau, etre en caoutchouc ou etre recouvert de caoutchouc. La rallonge doit etre utilisee avec un serre-cable.

Entretien

- Verifiez le bon serrage des ecrous, boulons et vis afin de vous assurer du bon etat de fonctionnement de l'aspirateur-souffleur de jardin.
- Rangez l'aspirateur-souffleur de jardin dans un endroit sec, non accessible aux enfants ou sous cle.
- Pour des raisons de securite, remplacez les pieces usees ou endommagees.
- Controlez le bac de ramassage a intervalles reguliers afin de detecter tout signe d'usure ou d'endommagement.
- Ne jamais essayer de reparer l'outil de jardin sauf si vous avez la formation necessaire.
- Veillez a ce que les pieces de rechange soient des pieces d'origine Local.

MONTAGE ET MISE EN SERVICE

Opération	Figure
Accessoires fournis	2
Assemblée	3,4
Montage de la rallonge	5
Mise en marche	5
Arrêt	5
Instructions d'utilisation	7,8,9
Fonction scie	10,11

NIVEAU SONORE ET VIBRATIONS

Le niveau d'oscillation indiqué dans ces instructions d'utilisation a été mesuré conformément à la norme EN 60335 et peut être utilisé pour une comparaison d'outils électroportatifs. Il est également approprié pour une estimation préliminaire de la charge vibratoire.

Le niveau d'oscillation correspond aux utilisations principaux de l'outil électroportatif. Si l'outil électrique est néanmoins utilisé pour d'autres applications, avec différents accessoires ou d'autres outils de travail ou s'il est mal entretenu, le niveau d'oscillation peut être différent. Ceci peut augmenter considérablement la charge vibratoire pendant toute la durée de travail.

Pour une estimation précise de la charge vibratoire, il est recommandé de prendre aussi en considération les périodes pendant lesquelles l'appareil est éteint ou en fonctionnement, mais pas vraiment utilisé. Ceci peut réduire considérablement la charge vibratoire pendant toute la durée de travail. Déterminez des mesures de protection supplémentaires pour protéger l'utilisateur des effets des vibrations, telles que par exemple : Entretien de l'outil électrique et des outils de travail, maintenir les mains chaudes, organisation des opérations de travail.

ENTRETIEN



Assurez-vous que la machine n'est pas sous tension si vous allez procéder à des travaux d'entretien dans son système mécanique.

Nettoyez régulièrement le carter au moyen d'un chiffon doux, de préférence après de chaque utilisation. Veillez à ce que les fentes d'aération soient indemnes de poussière et de saletés.

En présence de saleté tenace, employez un chiffon doux humecté d'eau savonneuse. Proscrivez l'emploi de solvants comme l'essence, l'alcool, l'ammoniaque etc. car ces substances attaquent les pièces en plastique. Cette machine ne nécessite pas de graissage supplémentaire.

INFORMATIONS SUR LA PROTECTION DE L'ENVIRONNEMENT

Pour éviter les dommages liés au transport, la machine est livrée dans un emballage robuste. L'emballage est autant que possible constitué de matériel recyclable. Veuillez par conséquent destiner cet emballage au recyclage.

Si vous allez changer de machines, apportez les machines usagées à votre distributeur local qui se chargera de les traiter de la manière la plus écologique possible.



Tout appareil électrique usé est une matière recyclable et ne fait pas partie des ordures ménagères! Nous vous demandons de bien vouloir nous aider en contribuant activement au management des ressources et à la protection de l'environnement en déposant cet appareil dans sites de collecte (si existants).

DÉCLARATION DE CONFORMITÉ

Nous déclarons sous notre propre responsabilité que ce produit est en conformité avec les normes ou documents normalisés suivants: EN60335-1:2012/A11:2014; EN50336-2-100:2014; EN62233:2008; EN55014-1:2006/A2:2011; EN55014-2:1997/A2:2008; EN61000-3-2:2014; EN61000-3-3:2013; conforme aux réglementations 2006/42/CEE, 2006/95/CEE, 2014/30/CEE.

BRUIT/VIBRATION Mesuré selon EN ISO 2151 le niveau de la pression sonore de cet outil est <86,6 dB(A) et le niveau de la puissance sonore <98,1 dB(A).

DMUCHAWA DO LIŚCI/ODKURZACZ OGRODOWY

UŻYCIĘ ZGODNE Z PRZEZNACZENIEM

Narzędzie ogrodowe przeznaczone jest do zdmuchiwania w jedno miejsce i zasysania liści i odpadów ogrodowych (np. skoszonej trawy) w okolicach domu i ogrodu.

Narzędzia ogrodowego nie wolno stosować jako rozdrabniarki.

Stosowanie elektronarzędzi w sposób niezgodny z wyraźnie określonym przeznaczeniem może być niebezpieczne. Użycie niezgodne z przeznaczeniem może spowodować obrażenia.

PARAMETRY TECHNICZNE

1

OPIS SYMBOLI OBRAZKOWYCH

	Ogólna wskazówka ostrzegająca przed potencjalnym zagrożeniem.		Przed przystąpieniem do pracy należy przeczytać niniejszą instrukcję eksploatacji.
	Należy zwracać uwagę, aby osoby, przebywające w pobliżu, nie zostały skaleczone przez odrzucone podczas pracy ciała obce. Ostrzeżenie: Podczas pracy urządzenia ogrodowego należy trzymać się w bezpiecznej odległości od niego.		Należy zwracać uwagę, aby osoby, przebywające w pobliżu, nie zostały skaleczone przez unoszące się w powietrzu ciała obce. Należy uważać na to, aby osoby postronne znajdowały się w bezpiecznej odległości od narzędzia ogrodowego.
	W czasie pracy narzędzia ogrodowego nie wolno wkładać rąk ani nóg do otworów.		Dmuchała obrotowa. W czasie pracy narzędzia ogrodowego nie wolno wkładać rąk ani nóg do otworów.
	Należy stosować środki ochrony słuchu i okulary ochronne.		Nie wolno stosować dmuchawy do liści/odkurzacza ogrodowego w czasie deszczu, ani pozostawiać pozostawiać urządzenia na zewnątrz w czasie deszczu.
	Przed przystąpieniem do wykonywania jakichkolwiek czynności regulacyjnych, pielęgnacyjnych lub konserwacyjnych przy narzędziu ogrodowym, w razie zapłątania się przewodu sieciowego, jego uszkodzenia lub przecięcia, a także gdy dmuchała do liści/odkurzacz ogrodowy miałaby/miałby być pozostawiona/y bez nadzoru, narzędzie ogrodowe należy wyłączyć, jego wtyczkę wyjąć z gniazda sieciowego.		Nie wolno dotykać żadnego z elementów narzędzia ogrodowego przed ich całkowitym zatrzymaniem się. Noże obracają się jeszcze przez jakiś czas po wyłączeniu silnika narzędzia ogrodowego i mogą spowodować obrażenia.

WSKAZÓWKI BEZPIECZEŃSTWA

UWAGA! Należy przeczytać wszystkie wskazówki. Błędy w przestrzeganiu następujących przepisów mogą powodować porażenie prądem, pożar i/lub ciężkie obrażenia ciała.

Ogólne przepisy bezpieczeństwa dla elektronarzędzi

⚠ OSTRZEŻENIE Należy przeczytać wszystkie wskazówki i przepisy. Błędy w przestrzeganiu poniższych wskazówek mogą spowodować porażenie prądem, pożar i/lub ciężkie obrażenia ciała.

Należy starannie przechowywać wszystkie przepisy i wskazówki bezpieczeństwa dla dalszego zastosowania.

Obsługa urządzenia

- Nie wolno udostępniać narzędzia ogrodowego do użytkowania dzieciom, a także osobom, które nie zapoznały się z niniejszymi zaleceniami. Należy zwrócić uwagę, czy w danym kraju nie istnieją przepisy, ograniczające wiek użytkownika podobnych narzędzi. Nieużywane narzędzie ogrodowe należy przechowywać w miejscu niedostępnym dla dzieci.
- Niniejsze narzędzie ogrodowe nie jest dostosowane do obsługi przez dzieci, osoby ograniczone fizycznie, emocjonalnie lub psychicznie, a także przez osoby z niewystarczającym doświadczeniem i/lub niedostateczną wiedzą. Wyjątek stanowi sytuacja, w której znajdują się one pod nadzorem osoby odpowiedzialnej za ich bezpieczeństwo i otrzymują od tej osoby instrukcje dotyczące posługiwania się narzędziem ogrodowym. Dzieci powinny znajdować się pod nadzorem, a narzędzie ogrodowe zabezpieczone w taki sposób, żeby nie mogły się one nim bawić.
- Nie wolno nigdy użytkować narzędzia ogrodowego, jeżeli w bezpośredniej bliskości znajdują się osoby postronne, w szczególności dzieci lub zwierzęta domowe.
- Osoba obsługująca lub użytkująca urządzenie odpowiedzialna jest za wypadki i szkody na osobie i mieniu, wyrządzone innym osobom.
- Podczas pracy urządzenia w jego obrębie, w odległości 3 metrów nie mogą znajdować się żadne osoby postronne i zwierzęta. Osoba obsługująca urządzenie odpowiedzialna jest za osoby trzecie znajdujące się w pobliżu.
- Narzędzie ogrodowe można użytkować tylko przy świetle dziennym lub przy bardzo dobrym oświetleniu sztucznym.
- Nie należy używać narzędzia ogrodowego, gdy jest się zmęczonym lub gdy jest się pod wpływem narkotyków, alkoholu lub leków.
- Przy niesprzyjających warunkach atmosferycznych, w szczególności w przypadku zbliżającej się burzy nie należy użytkować narzędzia ogrodowego.
- Podczas pracy z niniejszym narzędziem ogrodowym należy zawsze nosić mocną odzież zasłaniającą tułów i ramiona.
- Nie wolno używać narzędzia ogrodowego boso ani w odkrytym obuwiu. Podczas pracy należy zawsze zakładać stabilne obuwanie robocze i długie spodnie.
- Należy zwrócić uwagę, aby luźne części ubrania nie zostały wciągnięte do wlotu powietrza dmuchawy, gdyż mogłoby to spowodować obrażenia ciała.
- Narzędzie ogrodowe wolno użytkować tylko z zamocowaną dyszą lub z zamontowaną rurą ssącą.
- Należy zwrócić uwagę, aby do wlotu powietrza dmuchawy nie dostały się długie włosy użytkownika, gdyż mogłoby to doprowadzić do poważnych obrażeń ciała.
- Przed przystąpieniem do pracy dokładnie zbadać teren, na którym będzie użyte urządzenie i usunąć z niego wszelkiego rodzaju druty, a także inne ciała obce.
- Przed każdym użytkowaniem należy skontrolować przewód przyłączeniowy/przedłużacz, a w przypadku stwierdzenia uszkodzeń wymienić. Chronić przewód przyłączeniowy/przedłużacz przed działaniem wysokiej temperatury, olejem/smarami oraz ostrymi krawędziami.
- Przewód należy prowadzić zawsze za narzędziem ogrodowym.
- Narzędzie ogrodowe wolno użytkować tylko w dopuszczalnej do

danego trybu pracy pozycji. Narzędzie ogrodowe to nie może być trzymane w trybie odsysania liści w pozycji „do góry nogami“.

- Nie wolno eksploatować dmuchawy do liści/odkurzacza ogrodowego, jeżeli urządzenia zabezpieczające i pokrywy są uszkodzone, lub gdy zabezpieczenia typu worek na odpady nie są zamontowane.
- Przed rozpoczęciem pracy z dmuchawą do liści/odkurzaczem ogrodowym należy upewnić się, że wszystkie uchwyty i urządzenia zabezpieczające zostały prawidłowo zamocowane. Nie wolno w żadnej sytuacji eksploatować dmuchaw do liści/odkurzaczy ogrodowych niecałkowicie zmontowanych ani dmuchaw do liści/odkurzaczy ogrodowych, na których dokonano niedozwolonych modyfikacji.
- Podczas eksploatacji dmuchaw do liści/odkurzaczy ogrodowych należy przyjąć stabilną postawę i dbać o utrzymanie równowagi.
- Należy pracować, zachowując stałą czujność i będąc stale przygotowanym na ewentualne niebezpieczeństwa, gdyż podczas pracy dmuchawy do liści/odkurzacza ogrodowego mogą być one niesłyszalne.
- Należy unikać wszelkich nienaturalnych pozycji przy pracy, a także starać się stale utrzymywać równowagę.
- Na pochyłych powierzchniach należy pracować ostrożnie, aby nie stracić równowagi.
- Podczas pracy należy iść spokojnym krokiem, nie wolno w żadnym wypadku biec.
- Wszystkie otwory wentylacyjne muszą być wolne od zanieczyszczeń.
- Nie wolno zdmuchiwać zanieczyszczeń i liści w kierunku znajdujących się w pobliżu osób.
- Nie należy przenosić narzędzia ogrodowego, trzymając je za przewód.
- Zaleca się stosowanie maski przeciwpyłowej.
- **Należy stosować okulary ochronne.**
- **Nie wolno przeprowadzać żadnych zmian w narzędziu ogrodowym.** Niedopuszczalne przerobki mogą wpłynąć na obniżenie bezpieczeństwa narzędzia ogrodowego, a także zwiększyć szumy i wibracje.
- Nie należy przecinać materiałów stałych, takich jak większe konary, odłamki szkła lub metalu, czy kamienie.
- Zepsuta dmuchawa lub obudowa (zadziory, rysy, wyszczerbienia) zwiększa ryzyko doznania obrażeń przez wyrzucone odłamki. W razie stwierdzenia uszkodzenia obudowy należy skontaktować się z firmą Local.

Wymować wtyczkę sieciową z gniazda:

- zawsze, gdy oddalamy się od narzędzia ogrodowego,
- podczas czynności obsługowych przy dmuchawie do liści/odkurzaczu ogrodowym, usuwania blokad lub kontroli jej/jego działania,
- po zderzeniu z twardym przedmiotem. Należy natychmiast sprawdzić, czy dmuchawa do liści/odkurzacz ogrodowy nie został/a uszkodzony/a, a w przypadku stwierdzenia uszkodzenia oddać ją/go do naprawy,
- gdy dmuchawa do liści/odkurzacz ogrodowy zaczyna wibrować w nietypowy sposób (należy natychmiast zbadać tego przyczynę).

Zasilanie

- Napięcie źródła prądu musi zgadzać się z danymi na

tabliczce znamionowej narzędzia ogrodowego.

- Zaleca się podłączanie narzędzia ogrodowego wyłącznie do gniazda zabezpieczonego wyłącznikiem różnicowo-prądowym, o prądzie wyzwalającym równym 30 mA.
- Niniejsze narzędzie ogrodowe należy stosować wyłącznie z przewodami sieciowymi o parametrach zgodnych z danymi podanymi przez producenta narzędzia; nr zamówienia i typ urządzenia por. Instrukcja eksploatacji.
- Nigdy nie dotykać wtyczki zasilania mokrymi rękami.
- Nie wolno najeżdżać na przewód sieciowy lub na przedłużacz, zginać go lub szarpać, gdyż mogłoby to spowodować jego uszkodzenie. Chronić przewód przed działaniem wysokiej temperatury, olejem/smarami oraz ostrymi krawędziami.
- Stosować przedłużacze o przekroju zgodnym z instrukcją obsługi, zaopatrzone w zabezpieczenie przez rozpryskami wody. Połączenie wtykowe przewodu z przedłużaczem nie może leżeć w wodzie.

Bezpieczeństwo elektryczne

- **Urządzenie ma zainstalowany wyłącznik przeciwprzeciążeniowy! Silnik został wyposażony w wyłącznik przeciwprzeciążeniowy. W razie zatrzymania się silnika, należy przed ponownym włączeniem odczekać parę minut, aby mógł się ostudzić.**
- **Uwaga! Przed przystąpieniem do prac konserwacyjnych lub do czyszczenia narzędzia ogrodowego, należy wyłączyć narzędzie ogrodowe i wyjąć przewód z gniazda. Powyższe dotyczy również przypadków, gdy przewód sieciowy jest spleciony.**
- **W razie uszkodzenia przewodu podczas pracy, należy natychmiast wyjąć wtyczkę sieciową z gniazdka. NIE DOTYKAĆ USZKODZONEGO PRZEWODU PRZED WYJĘCIEM WTYCZKI Z GNIAZDKA.**

Nabyte narzędzie ogrodowe jest zaopatrzone w izolację ochronną i nie wymaga uziemienia. Napięcie robocze wynosi 230 V AC, 50 Hz (dla krajów nie należących do UE 220 V, 240 V – w zależności od modelu). Stosować wolno jedynie przedłużacze posiadające atest. Szczegółowych informacji można uzyskać w autoryzowanym punkcie serwisowym. Stosować wolno jedynie przedłużacze H05VV-F, H05RN-F lub IEC (60227 IEC 53, 60245 IEC 57).

W przypadku, gdy do uruchomienia narzędzia ogrodowego konieczne jest użycie przewodu przedłużającego, należy zastosować przedłużacze z następującymi przekrojami (żyły) przewodu:

- 1,0 mm²: maks. długość 40 m
- 1,5 mm²: maks. długość 60 m
- 2,5 mm²: maks. długość 100 m

Wskazówka: Jeśli stosowany jest przedłużacz, powinien on być – zgodnie z przepisami bezpieczeństwa

– uziemiony i podłączony za pomocą wtyczki z przewodem uziemiającym instalacji elektrycznej. W razie wątpliwości należy skonsultować się z wykwalifikowanym elektrykiem albo zwrócić się do najbliższego punktu serwisowego firmy Local.

- **UWAGA: Przedłużacze niezgodne z przepisami mogą stanowić zagrożenie. Przedłużacz, wtyczka i łącznik wtykowy powinny mieć wodoszczelną budowę i być przeznaczone do zastosowań na zewnątrz pomieszczeń.**

Dla podwyższenia bezpieczeństwa pracy zaleca się stosowanie wyłącznika różnicowoprądowego (RCD) o prądzie różnicowym, nie większym niż 30 mA.

Wyłącznik ten powinien być kontrolowany przed każdym użyciem. Przewód przyłączeniowy należy regularnie kontrolować pod kątem uszkodzeń; można go użytkować wyłącznie w nienagannym stanie.

Naprawy uszkodzonego przewodu przyłączeniowego może dokonać wyłącznie autoryzowany warsztat serwisowy firmy Local. Wskazówka dla produktów, nie sprzedawanych w Wielkiej Brytanii:

UWAGA: Ze względu na bezpieczeństwo użytkownika wymagane jest, aby wtyk znajdujący się przy narzędziu ogrodowym połączony był z kablem przedłużającym. Złącza przewodu przedłużającego powinny być zabezpieczone przed bryzgami wody, a także być wykonane z gumy lub posiadać osłonę gumową. Przedłużacz musi być zaopatrzony w uchwyt kablowy odciążający (z zabezpieczeniem przed wyrwaniem).

Konserwacja

- Aby mieć pewność, że stan techniczny dmuchawy do liści/odkurzacza ogrodowego gwarantuje bezpieczną pracę, należy regularnie sprawdzać, czy wszystkie nakrętki, trzpienie i śruby są prawidłowo dokręcone.
- Dmuchawę do liści/odkurzacz ogrodowy należy przechowywać w suchym, wysoko położonym lub zamkniętym miejscu, tak aby było ono niedostępne dla dzieci.
- Dla własnego bezpieczeństwa wymieniać zużyte lub uszkodzone części.
- Należy regularnie sprawdzać stan zużycia worka na odpady, a także kontrolować go pod kątem uszkodzeń.
- Jeżeli nie posiada się odpowiedniego wykształcenia nie należy próbować samemu naprawiać sekator do żywopłotu.
- Upewnić się, czy części zamienne zostały wyprodukowane przez firmę Local.

MONTAŻ I PRACA

Planowane działanie	Rysunek
Zakres dostawy	2
Montaż	3,4
Montaż przedłużacza	5
Włączanie	5
Wyłączanie	5
Wskazówki robocze	7,8,9
Funkcja piły	10,11

INFORMACJA NA TEMAT HAŁASU I WIBRACJI

Poziom drgań podany w tych wskazówkach został pomierzony zgodnie z wymaganiami normy EN 60335 dotyczącej procedury pomiarów i można go użyć do porównywania elektronarzędzi. Można go też użyć do wstępnej oceny ekspozycji na drgania. Podany poziomy drgań jest reprezentatywny dla podstawowych zastosowań elektronarzędzia. Jeżeli elektronarzędzie użyte zostanie do innych zastosowań, z innymi narzędziami roboczymi, z różnym osprzętem, a także jeśli nie będzie wystarczająco

konserwowane, poziom drgań może odbiegać od podanego. Podane powyżej przyczyny mogą spowodować podwyższenie ekspozycji na drgania podczas całego czasu pracy.

Aby dokładnie ocenić ekspozycję na drgania, trzeba wziąć pod uwagę także okresy, gdy urządzenie jest wyłączone, lub gdy jest wprawdzie włączone, ale nie jest używane do pracy. W ten sposób łączna (obliczana na pełny wymiar czasu pracy) ekspozycja na drgania może okazać się znacznie niższa.

Należy wprowadzić dodatkowe środki bezpieczeństwa, mające na celu ochronę operatora przed skutkami ekspozycji na drgania, np.: konserwacja elektronarzędzia i narzędzi roboczych, zabezpieczenie odpowiedniej temperatury rąk, ustalenie kolejności operacji roboczych.

KONSERWACJA



Przed rozpoczęciem prac konserwacyjnych silnik należy upewnić się, że urządzenie nie znajduje się pod prądem.

Urządzenia zostały zaprojektowane do działania przez dłuższy okres czasu przy minimalnym nakładzie pracy związanym z konserwacją. Zadowolające działanie zależy od odpowiedniego dbania o urządzenie oraz regularnego czyszczenia. Należy regularnie czyścić obudowę urządzenia miękką szmatką, najlepiej po każdym użyciu. Należy dopilnować, aby otwory wentylacyjne nie były zatkane przez pył i brud. W przypadku, gdy brud nie daje się usunąć, należy użyć miękkiej szmatki zwilżonej wodą z mydłem. Nie wolno używać rozpuszczalników takich jak benzyna, alkohol, woda z amoniakiem itd. Rozpuszczalniki te mogą uszkodzić części wykonane z plastiku.

Urządzenie nie wymaga dodatkowego smarowania.

W przypadku pojawienia się usterki, np. zużycia części, należy skontaktować się z najbliższym sprzedawcą.

INFORMACJA DOTYCZĄCA OCHRONY ŚRODOWISKA

W celu zabezpieczenia urządzenia przed uszkodzeniami w czasie transportu, jest ono dostarczane w odpowiednio mocnym opakowaniu. Większość materiałów można poddać ponownej utylizacji. Należy umieścić materiały w odpowiednich dla ich właściwości pojemnikach utylizacyjnych. Nieużywany już sprzęt można odnieść do miejscowego sprzedawcy. Zostanie on odpowiednio zutylizowany w sposób bezpieczny dla środowiska.



Zużyte urządzenia elektryczne są surowcami wtórnymi – nie wolno wyrzucać ich do pojemników na odpady domowe, ponieważ mogą zawierać substancje niebezpieczne dla zdrowia ludzkiego i środowiska! Prosimy o aktywną pomoc w oszczędnym gospodarowaniu zasobami naturalnymi i ochronie środowiska naturalnego przez przekazanie zużytego urządzenia do punktu składowania surowców wtórnych - zużytych urządzeń elektrycznych.

OŚWIADCZENIE ZGODNOŚCI CE

Vi erklærer under almindeligt ansvar, at dette product er i overensstemmelse med følgende normer eller normative dokumenter: EN60335-1:2012/A11:2014; EN50336-2-100:2014; EN62233:2008; EN55014-1:2006/A2:2011; EN55014-2:1997/A2:2008; EN61000-3-2:2014; EN61000-3-3:2013; i henhold til bestemmelserne i direktiverne 2006/42/EØF, 2006/95/EØF, 2014/30/EØF. STØJ/VIBRATION Måles efter EN ISO 2151 er lydtrykniveau af dette værktøj <86,6 dB(A) og lydeffektniveau <98,1 dB(A) (standard deviation: 3 dB).

TR Türkçe

YAPRAK ÜFLEME MAKİNESİ/ ELEKTRİKLİ BAHÇE SÜPÜRGESİ

USULUNE UYGUN KULLANIM

Bu bahçe aleti, ev ve bahçe alanındaki yaprakların ve örneğin çim kesikleri gibi bahçe atıklarının üflenerek bir araya getirilmesi ve toplanması için tasarlanmıştır.

Bu bahçe aleti ağaç dalı öğütme makinesi olarak kullanılamaz.

Elektrikli el aletlerinin kendileri için kesin olarak belirtilen yöntem ve işlerin dışında kullanılması tehlikeli olabilir. Aleti usulüne aykırı biçimde kullandığınızda yaralanabilirsiniz.

TEKNİK VERİLER

1

RESİMLİ SEMBOLLER HAKKINDA AÇIKLAMALAR

	Genel tehlike uyarısı.		Kullanım kılavuzunu tam olarak okuyun.
--	------------------------	--	--

	Çalışırken yakınınızda bulunan kişilerin etrafa savrulabilecek yabancı cisimler tarafından yaralanmaması için gerekli önlemleri alın. Uyarı: Bahçe aleti çalışır durumda iken aletle aranızda güvenli bir mesafe bırakın.		Yakınınızda bulunan kişilerin bahçe aletinden savrulan yabancı cisimler nedeniyle yaralanmamasına dikkat edin. Başkalarının bahçe aletinden güvenli bir uzaklıkta bulunmasına dikkat edin.
	Bahçe aleti çalışırken ellerinizi ve ayaklarınızı deliklere yaklaştırmayın.		Dönen fan. Bahçe aleti çalışırken ellerinizi ve ayaklarınızı deliklere yaklaştırmayın.
	Koruyucu kulaklık ve gözlük kullanın.		Yağmur altında çalışmayın ve yaprak üfleme makinesini/elektrikli bahçe süpürgesini yağmur altında bırakmayın.
	Aletin kendinde ayarlama, temizlik ve bakım işlerine başlamadan önce, şebeke bağlantı kablosu sarıldığında, kesildiğinde veya hasar gördüğünde veya yaprak üfleme makinesini/elektrikli bahçe süpürgesini denetiminiz dışında bırakacağınız zaman bahçe aletini kapatın ve fişi prizden çekin.		Bahçe aletinin herhangi bir parçasını tutmadan önce, bütün parçaların tam olarak durmasını bekleyin. Bahçe aleti kapandıktan sonra da bıçaklar bir süre serbest dönüşte dönerler ve yaralanmalara neden olabilirler.

GÜVENLİK



UYARI Elektrikli El Aletleri İçin Genel Uyarı Talimatı

Butun uyarıları ve talimat hükümlerini okuyun.

Acıklanan uyarılara ve talimat hükümlerine uyulmadığı takdirde elektrik çarpmalarına, yangınlara ve/veya ağır yaralanmalara neden olunabilir.

Butun uyarıları ve talimat hükümlerini ileride kullanmak üzere saklayın.

Kullanım

- Çocukların veya bu talimatı okumamış kişilerin bahçe aletini kullanmasına hiçbir zaman izin vermeyin. Ulusal güvenlik yönetmelikleri bazı ülkelerde bu aleti kullanma yaşını kısıtlamaktadır. Kullanım dışındaki bahçe aletini çocukların erişemeyeceği bir yerde saklayın.
- Bu bahçe aleti; fiziksel, duyuşsal veya zihinsel yetenekleri kısıtlı, yetersiz deneyime ve/veya eksik bilgiye sahip kişiler (çocuklar dahil) tarafından kullanılmaya uygun değildir. Bu kişiler aleti ancak güvenliklerinden sorumlu bir kişinin gözetiminde veya onlardan bahçe aletinin nasıl kullanılacağı hakkında talimat alarak kullanabilirler. Çocukların bahçe aleti ile oynamasına dikkat edilmelidir.
- Yakınınızda başkaları, özellikle çocuklar veya evcil hayvanlar varken bahçe aletini hiçbir zaman çalıştırmayın.
- Bu aleti kullananlar başkalarının başına gelebilecek kazalardan veya bunların özel mülkiyetinde bulunan mallarda meydana gelebilecek hasarlardan sorumludur.
- Aletle çalışırken 3 metrelik bir daire içinde başkaları ve evcil hayvanlar bulunmamalıdır. Aleti kullanan çalışma alanını ucuncu kişilere karşı korumaktan sorumludur.
- Bahçe aletini sadece gün ışığında veya iyi aydınlatma koşullarında kullanın.
- Yorgun veya hastaysanız veya alkol, hap veya aldığınız ilaçların etkisi altındaysanız bahçe aletini kullanmayın.
- Kotu hava koşullarında, özellikle fırtınalı veya sağanak yağışlı havalarda bahçe aleti ile çalışmayın.
- Bu bahçe aletini kullanırken daima bedeninizin üst kısmını ve kollarınızı sıkı biçimde saran giysiler kullanın.
- Bahçe aletini cıplak ayakla veya acık sandaletlerle kullanmayın. Sağlam iş ayakkabıları ve uzun pantolon kullanın.
- Bol giysilerin hava girişi tarafından çekilmemesine dikkat edin, aksi takdirde yaralanmalara neden olabilirsiniz.
- Bahçe aletini sadece meme veya emme borusu takılı durumda kullanın.
- Uzun saçların hava girişi tarafından çekilmemesine dikkat

edin, aksi takdirde yaralanmalara neden olabilirsiniz.

- İşlem uygulayacağınız yüzeyi dikkatli biçimde kontrol edin, butun telleri ve diğer yabancı nesnelere uzaklaştırın.
- Aleti kullanmaya başlamadan önce her defasında bağlantı kablosununun ve uzatma kablosunun hasarlı olup olmadığını kontrol edin. Eğer gerekiyorsa bunları değiştirin. Bağlantı kablosunu ve uzatma kablosunu aşırı sıcaklığa, yağa ve keskin kenarlı cisimlere karşı koruyun.
- Kablonun daima bahçe aletinin arkasında bulunmasını sağlayın.
- Bahçe aletini sadece işletim turu için ongorülen pozisyonda çalıştırın. Bahçe aleti yaprak emme modunda ters tutulmaya uygun değildir.
- Yaprak üfleme makinesini/elektrikli bahçe süpürgesini hiçbir zaman arızalı koruyucu donanım, kapaklarla veya orneğin toplama torbası gibi güvenlik donanımı olmadan kullanmayın.
- Yaprak üfleme makinesi/elektrikli bahçe süpürgesi çalıştırılırken birlikte teslim edilen butun tutumların ve koruyucu donanımın takılı olduğundan emin olun. Eksik donanımlı veya izin verilmeyen biçimde değiştirilmiş yaprak üfleme makinesini/elektrikli bahçe süpürgesini hiçbir zaman çalıştırmayı denemeyin.
- Yaprak üfleme makinesini/elektrikli bahçe süpürgesini çalıştırırken duruşunuzun güvenli olmasına ve daima dengede bulunmaya dikkat edin.
- Çevrenizde olup bitenlere dikkat edin ve yaprak üfleme makinesi/elektrikli bahçe süpürgesi çalışırken duyamayacağınız sesler olabileceğini aklınızdan çıkarmayın.
- Bedeninizin anormal durumda olmamasına dikkat edin ve daima dengenizi koruyun.
- Meyilli alanlarda çalışırken duruşunuzun ve adımlarınızın güvenli olmasına dikkat edin.
- Her zaman sakın çalışın, acele etmeyin.
- Butun soğutma havası deliklerini temiz tutun.
- Kirleri ve yaprakları hiçbir zaman yakınınızda bulunan kişilere doğru üfletmeyin.
- Bahçe aletini kablodan tutarak taşımayın.
- Koruyucu solunma maskesi kullanılması tavsiye edilir.
- **Koruyucu gözlük kullanın.**
- **Alette bir değişiklik yapmayın.**

Musaade edilmeyen değişiklikler bahçe aletinizin

güvenliğini olumsuz yönde etkileyebilir ve şiddetli gürültü ile titreşimlere neden olabilir.

- Dallar, cam kırıkları, metal parçaları ve taşlar gibi katı nesnelere emdirmeyin.
- Hasarlı fan veya gövde (talaşlar, çatlaklar, centikler) savrulan yabancı nesnelere nedeniyle yaralanma tehlikesini artırır. Gövde hasar görecektir olursa Local-Hotline ile iletişime geçin.
- Enerjiden tasarruf etmek için bahçe aletini sadece kullanacağınız zaman açın.

Şu durumlarda şebeke fişini prizden çekin:

- Bahçe aletinin yanından ayrılırken.
- Yaprak ufleme makinesini/elektrikli bahçe süpürgesini kontrol ederken, blokajları giderirken veya aletin kendinde bir çalışma yaparken.
- Yabancı bir nesneye çarptıktan sonra. Yaprak ufleme makinesini/elektrikli bahçe süpürgesinde hasar olup olmadığını hemen kontrol edin ve gerekiyorsa bakıma gönderin.
- Yaprak ufleme makinesini/elektrikli bahçe süpürgesi alışılmışın dışında titreşim yapmaya başlayınca (hemen kontrol edin).

Akım bağlantısı

- Akım kaynağının gerilimi bahçe aletinin tip etiketinde belirtilen verilere uygun olmalıdır.
- Bu bahçe aletinin sadece 30 mA'lık bir hatalı akım koruma şalteri ile sigortalanmış prize bağlanması tavsiye edilir.
- Bu bahçe aletinde sadece üreticinin verilerine uygun şebeke bağlantı kabloları kullanın veya bunlarla değişiklik yapın; sipariş numarası ve tip için kullanım kılavuzuna bakın.
- Şebeke fişini hiçbir zaman ıslak elle tutmayın.
- Şebeke bağlantı kablosunu veya uzatma kablosunu kırmayın, ezmeyin veya aleti bunların üzerinden geçirmeyin, aksi takdirde hasar görebilirler. Kabloyu sıcaktan, yağdan ve keskin kenarlı cisimlerden koruyun.
- Uzatma kablosu kullanım kılavuzunda belirtilen kesite sahip olmalı ve puskurme suyuna karşı korunmalı olmalıdır. Fiş bağlantısı suya girmemelidir.

Elektrik güvenliği

- **Bu alette bir motor koruma donanımı bulunmaktadır! Motor aşırı zorlanma emniyeti ile donatılmıştır. Motor duracak olursa, tekrar çalıştırmadan önce birkaç dakika soğumasını bekleyin.**
 - **Dikkat! Ayarlama işlemlerine veya temizliğe başlamadan önce bahçe aletini kapatın ve şebeke bağlantı fişini prizden çekin. Şebeke bağlantı kablosu sarıldığında da aynı önlemleri alın.**
 - **Çalışma esnasında kablo hasar görecektir olursa şebeke bağlantı fişini hemen prizden çekin.**
- ŞEBEKE BAĞLANTI FİŞİNİ ÇEKMEDEN ÖNCE HASARLI KABLOYA DOKUNMAYIN.**

Bahçe aletiniz güvenlik sağlamak üzere koruyucu izolasyonludur ve topraklama gerektirmez. İşletme gerilimi 230 V AC, 50 Hz'dir (AB üyesi olmayan ülkeler için tipe göre 220 V, 240 V). Sadece bahçe aletinizle kullanılmaya müsadeleli uzatma kablosu kullanın. Bu konudaki bilgileri yetkili müşteri servisinden alabilirsiniz.

Bu aletle sadece H05VV-F, H05RN-F veya IEC (60227 IEC 53, 60245 IEC 57) tipi uzatma kablosu kullanılabilir.

Bahçe aletini çalıştırmak için uzatma kablosu kullanırsanız, sadece aşağıda belirtilen iletken kesitine sahip kabloları kullanın:

- 1,0 mm²: maksimum uzunluk 40 m
- 1,5 mm²: maksimum uzunluk 60 m
- 2,5 mm²: maksimum uzunluk 100 m

Uyarı: Bir uzatma kablosu kullanılırken, bu kablo – güvenlik talimatında belirtildiği gibi – fiş üzerinden elektrik sisteminize

bağlı bir koruyucu iletkenine sahip olmalıdır.

Emin olmadığınız durumlarda eğitimli bir elektrik teknisyenine veya en yakınınızdaki Local servis temsilcisine danışın.

- **DİKKAT: Usulüne uygun olmayan uzatma kabloları tehlikeli olabilir. Uzatma kablosu, fiş ve kuplaj su sızdırmaz ve acık havada kullanılmaya müsadeleli olmalıdır.**

Güvenliği artırmak için maksimum 30 mA'lık hatalı akımlı bir FI-Şalterin (RCD) kullanılması tavsiye olunur. Bu FI-Şalteri her kullanımdan önce kontrol edilmelidir. Bağlantı kablosunun hasarlı olup olmadığı düzenli aralıklarla kontrol edilmeli ve sadece kusursuz durumda kullanılmalıdır.

Bağlantı kablosu hasar görecektir olursa sadece yetkili Local servis atolyesinde onarılmalıdır.

İngiltere'de satılmayan ürünler için uyarı:

DİKKAT: Güvenliğiniz için bahçe aletinize monte edilmiş olan fişin bağlantı kablosuna bağlanması gereklidir. Uzatma kablosunun kuplajı puskurme suyuna karşı korunmalı olmalı, kauçuktan yapılmış olmalı veya kauçuk kaplı olmalıdır. Uzatma kablosu bir gerginlik giderme tertibatı ile kullanılmalıdır.

Bakım

- Yaprak ufleme makinesinin/elektrikli bahçe süpürgesinin güvenli bir biçimde çalışmasını sağlamak üzere bütün somunların, civataların ve vidaların yerlerine sıkı biçimde oturduğundan emin olun.
- Yaprak ufleme makinesini/elektrikli bahçe aletini çocukların erişemeyeceği, kuru, kapalı ve yüksek bir yerde saklayın.
- Güvenlik amacıyla aşınmış veya hasar görmüş parçaları değiştirin.
- Toplama torbasında aşınma ve hasar olup olmadığını düzenli aralıklarla kontrol edin.
- Yeterli eğitime sahip değilseniz bahçe aletini onarmayı denemeyin.
- Yenilenen parçaların orijinal Local ürünü olduğundan emin olun.

MONTAJ VE İŞLETİM

İşlemin amacı	Şekil
Teslimat kapsamı	2
Montaj	3,4
Uzatma kablosunun takılması	5
Açma	5
Kapama	5
Çalışırken dikkat edilecek hususlar	7,8,9
Testere fonksiyonu	10,11
Bıçakların bakımı	13
Saklama ve nakliye	14

GURULTU/TİTREŞİM BİLGİSİ

Bu talimatta belirtilen titreşim seviyesi EN 60335'e göre normlandırılmış bir ölçme yöntemi ile tespit edilmiştir ve havalı aletlerin karşılaştırılmasında kullanılabilir. Bu değer geçici olarak titreşim seviyesinin tahmin edilmesine uygundur.

Belirtilen titreşim seviyesi elektrikli el aletinin temel kullanım alanlarını temsil eder. Ancak elektrikli el aleti başka kullanım alanlarında, farklı aksesuarla, farklı uçlarla kullanılırken veya yetersiz bakımla kullanılırken, titreşim seviyesi belirtilen değerden farklı olabilir. Bu da toplam çalışma süresi içindeki titreşim yükünü önemli ölçüde artırabilir. Titreşim yükünü tam olarak tahmin edebilmek için aletin kapalı olduğu veya çalıştığı halde kullanılmadığı süreler de dikkate alınmalıdır. Bu, toplam çalışma süresi içindeki titreşim yükünü önemli ölçüde azaltabilir.

Titreşimin kullanıcıya bindirdiği yük için önceden ek güvenlik önlemleri alın. Örneğin: Elektrikli el aletinin ve uçların bakımı, ellerin sıcak tutulması, iş aşamalarının organize edilmesi.

TEKNİK BAKIM VE SERVİS



Teknik bakım yapmadan önce aleti elektrik cereyanından ayırın!

- Her zaman çalışma sona erdikten sonra aletin gövdesi ve havalandırma deliklerini kir ve tozdan yumuşak bez veya peçete ile temizleyin. İnatçı lekeleri sabunlu suda ıslatılmış yumuşak bezle temizlenmesi önerilir. Kirleri temizlemek için benzin, ispirto, amonyak çözeltileri vs gibi çözücülerin kullanılmasına yer verilmezdir. Bu tür çözücüler aletin gövdesini bozabilir.
- Aletin ek yağlanması gerekmez.

ÇEVRE KORUMA BİLGİLERİ



Ürün nakliye sırasında hasardan korunması için özel ambalajda teslim edilir. Ambalaj malzemelerin çoğu tekrar işlenebilir olduğundan dolayı bunları en yakın özel kabul noktasına teslim etmenizi rica ediyoruz. Ürünün kullanım süresi sona erdikten sonra tekrar faydalanmak amacıyla Servis veya bayisine teslim etmenizi rica ediyoruz.

Eski elektrikli cihazlar dönüştürülebilir malzeme olup ev çöpüne atılmamalı! Doğal kaynakların ve çevrenin korunmasına etkin biçimde katkıda bulunmak üzere cihazı lütfen toplama merkezlerine (varsa) iade edin.

STANDARDIYON BEYANI

Yeğane sorumlu olarak, bu ürünün aşağıdaki standartlara veya standart belgelerine uygun olduğunu beyan ederiz: EN60335-1:2012/A11:2014; EN50336-2-100:2014; EN62233:2008; EN55014-1:2006/A2:2011; EN55014-2:1997/A2:2008; EN61000-3-2:2014; EN61000-3-3:2013; yönetmeliği hükümleri uyarınca 2006/42/EWG,2006/95/EC, 2014/30/EWG.

GÜRÜLTÜ/TİTREŞİM Ölçülen EN ISO 3744 göre ses basıncı bu makinanın seviyesi <86,6dB(A) ve çalışma sırasındaki gürültü <98,1 dB(A).

عن العدة الكهربائية من أجل ذلك. حافظ على سلامة عمل حاضن نصل المنشار من خلال استخدام مواد الازلاق قد يؤدي اتساح العدة الكهربائية بشكل شديد إلى خلل بالتشغيل. فلا تنتشر لهذا السبب المواد الشديدة الإنتاج. للغبار من الأسفل أو فوق الرأس. إن تطلب الأمر استبدال خط الامداد، فينبغي أن يتم ذلك من قبل شركة بوش أو من قبل مركز خدمة زبائن وكالة بوش للعدد الكهربائية، لتجنب التعرض للمخاطر.

لدول الاتحاد الأوروبي فقط

يجب أن يتم جمع العدد الكهربائية الغير صالحة للاستعمال على انفراد ليتم التخلص منها بطريقة منصفة بالبيئة عن طريق النفايات القابلة لإعادة التصنيع حسب التوجيه الأوروبي 2012/19/EU بصدد الأجهزة الكهربائية والالكترونية القديمة وتطبيقه على الأحكام المحلية



التشغيل كما يجب أن يكون محميا من رذاذ الماء. لا يجوز وضع قارئة الوصل في الماء.
الأمان الكهربائي

◀◀ لقد تم تركيب وقاية للمحرك
لقد تم تجهيز المحرك بوقاية
من فرط التحميل. إن توقف
المحرك، فاتركه ليبرد عدة
دقائق قبل إعادة تشغيله.

◀◀ انتبه! اطفئ جهاز الحديقة
واسحب قابس الشبكة
الكهربائية من المقبس قبل
إجراء أعمال الضبط أو التنظيف
يطبق ذلك أيضا إن تشابك
كبل الشبكة الكهربائية.
◀◀ اسحب قابس الشبكة
الكهربائية من المقبس فوراً
إن تم إتلاف الكبل أثناء العمل
لا تلمس الكبل التالف قبل
أن تسحب قابس الشبكة
الكهربائية.

تم عزل جهاز الحديقة عزلاً
وقائياً لحمايتك وهو لا يحتاج
إلى التأريض. يبلغ جهد التشغيل
فولط تيار متناوب، 50 هرتز 230
بالنسبة لغير دول الجماعة)
الأوروبية 220 فولط، 240 فولط
حسب الطراز. استخدم فقط كبلات
التمديد المرخصة. يمكنك أن
تحصل على المعلومات لدى مركز
خدمة زبائن الوكالة
يسمح باستخدام كبلات التمديد
طراز H05VV-F، H05RN-F أو IEC
(57 IEC 60245، 53 IEC 60227)
فقط.

ن كنت تستخدم كبل تمديد
للتشغيل جهاز الحديقة، فإنه يسمح
فقط باستخدام الكبلات ذات
مقاطع النقل التالية:

– م 2: الطول الأقصى 40 م 1,0
– م 2: الطول الأقصى 60 م 1,5
– م 2: الطول الأقصى 100 م 2,5

ملاحظة: إن تم استخدام كبل
تمديد، توجب أن يمتاز – كما تم
وصفه بتعليمات الأمان – بناقل
وقائي يتم وصله عبر القابس
بناقل الوقائي بشيكتك
الكة برائبة للتأريض
يفضل أن تستشير كه برائي
متخصص أو مركز صيانة بوش في
حال الشك.

◀◀ احترس! إن كبلات التمديد
المخالفة للأحكام قد تكون
خطيرة. يجب أن تكون كبلات
التمديد والقوابس والقارنات
من النوعية المعزولة ضد
الماء والمخصصة للاستعمال
الخارجي.

ينصح باستخدام مفتاح
بتيار متخلف أقصاه 30 ميلي أمبير
لزيادة مستوى الأمان. ينبغي أن
يتم فحص مفتاح ال FI قبل كل
استعمال.

يجب أن يفحص خط الوصل بشكل
منتظم على وجود علامات التلف
ويجوز استخدامه فقط عندما
يكون في حالة سليمة تماماً.
يسمح بتصليح خط الوصل التالف
من قبل ورشة تصليح وكالة بوش
فقط.

ملاحظة للمنتجات التي لا تباع
في GB:

انتبه: يطلب للمحافظة على أمانك
أن يتم وصل القابس المركب على
جهاز الحديقة بكبل التمديد. ينبغي
أن يكون قد تم وقاية قارئة كبل
التمديد من رذاذ الماء، وأن تكون
مصنوعة من المطاط أو أن تكون
مغلقة بالمطاط. ينبغي أن يتم
استخدام كبل التمديد بالاتصال
مع مخفف للسحب

الصيانة
◀◀ تأكد من ثبات جميع الصواميل
والمسامير واللواصق لضمان حالة
عمل آمنة لمنفاخ أوراق الشجر
شافطة الحديقة

◀◀ احتفظ بمنفاخ أوراق الشجر
شافطة الحديقة بمكان جاف
ومرتفع أو مقفل، خارج متناول
الأطفال.

◀◀ استبدل الأجزاء المستهلكة أو
التالفة على سبيل الاحتياط.
◀◀ افحص كيس الجمع بشكل
منتظم على تواجد معالم
الاستهلاك أو التلف.

◀◀ لا تحاول أن تقوم بتصليح جهاز
الحديقة بنفسك، إلا إن كنت قد
تعلمت المهنة المطلوبة لذلك.
◀◀ احرص على كون الأجزاء
المستبدلة صنع بوش.

التركيب

4 3

التشغيل

5 6 7 8 9

الصيانة والخدمة

الصيانة والتنظيف

◀◀ اسحب القابس من مقبس الشبكة الكهربائية قبل
إجراء أي عمل على العدة الكهربائية.
◀◀ حافظ دائماً على نظافة العدة الكهربائية وشقوق

التهوية للعمل بشكل جيد وآمن.
يفضل تنظيف حاضن نصل المنشار بنفخه بواسطة الهواء
المضغوط أو بواسطة فرشاة طرية. انزع نصل المنشار

◀◀ حرص على عدم إمكانية شطف الثياب الفضفاضة إلى داخل الامداد بالهواء، إذ قد يؤدي ذلك إلى الإصابات.

◀◀ شغل جهاز الحديقة فقط مع المنفتح أو انبوب الشفط المركبين.

◀◀ احرص على عدم إمكانية شطف الشعر الطويل إلى داخل الامداد بالهواء، إذ قد يؤدي ذلك إلى الإصابات.

◀◀ افحص السطح المرغوب معالجته بدقة وأبعد جميع الأسلاك وغيرها من الأجسام الغريبة.

◀◀ افحص خط الوصل/كبل التمديد قبل كل استعمال عما إن كان تالفاً واستبدله إن تطلب الأمر ذلك. احم خط الوصل/كبل التمديد من الحرارة والزيت والحواف الحادة.

◀◀ وجه الكبل دائماً نحو الخلف مبعداً إياه عن جهاز الحديقة.

◀◀ استعمل جهاز الحديقة فقط بالوضع المخصص لنوع التشغيل المستخدم. لا يصلح جهاز الحديقة للمسك به بشكل معاكس بأسلوب شطف أوراق الشجر.

◀◀ / لا تستخدم منفاخ الأوراق شافطة الحديقة أبداً بلا تجهيزات الوقائية، الأغطية أو بلا تجهيزات الأمان، مثلاً كيس الجمع.

◀◀ تأكد بأنه قد تم تركيب جميع المقايض وتجهيزات الأمان المرفقة عند تشغيل منفاخ الأوراق/شافطة الحديقة. لا تحاول أبداً أن تقوم بتشغيل منفاخ الأوراق/شافطة الحديقة الغير كاملة أو منفاخ الأوراق شافطة الحديقة بتعديلات غير مسموحة.

◀◀ احرص دائماً على الوقوف بثبات والمحافظة على التوازن عند تشغيل منفاخ الأوراق/شافطة الحديقة.

◀◀ اعمل بوع وترقب المخاطر المحتملة التي قد لا تسمعها أثناء العمل بواسطة منفاخ الأوراق شافطة الحديقة.

◀◀ تجنب الأوضاع الجسدية الغير طبيعية وحافظ دائماً على توازنك.

◀◀ احرص على الوقوف بثبات دائماً على السطوح المنحدرة.

◀◀ ينبغي المشي بهدوء دائماً، ولا يجوز السير بس عرة أبداً.

◀◀ حافظ على إبقاء جميع فتحات التهوية خالية من الأوساخ.

◀◀ لا تنفخ الأوساخ/أوراق الشجر أبداً إلى اتجاه الأشخاص الموجودين على مقربة منك.

◀◀ لا تحمل جهاز الحديقة من قبل الكبل الكه برائي.

◀◀ يُنصح بارتداء قناع لوقاية التنفس.

◀◀ ارتد نظارات واقية.

◀◀ لا تقوم بتعديل جهاز الحديقة إن التعديلات الغير مسموحة قد تؤثر سلباً على أمان جهاز الحديقة وقد تؤدي إلى زيادة الضجيج والاهتزازات.

◀◀ لا تشفط الأغراض الصلبة، كالأغصان الكبيرة، شظايا الزجاج، القطع المعدنية والحجارة.

◀◀ تزداد مخاطر التعرض للإصابات من خلال الأغراض الغريبة المقدوفة عند تلف المنفاخ، أو الهيكل (الشظايا، الشقوق، الحروز). اتصل بخطوط الاستشارة المباشرة بشركة بوش في حال وجود تلف بالهيكل اسحب قابس الشبكة الكهربائية من المقبس دائماً عندما تتباعد عن جهاز الحديقة، عندما تفحص منفاخ أوراق الشجر/شافطة الحديقة أو عندما تزيل الاستعصاء أو عندما تقوم ببعض الأعمال بالجهاز بعد الاصطدام بجسم غريب--/افحص منفاخ أوراق الشجر شافطة الحديقة فوراً على تواجد التلف واسمح بتصليحه إن تطلب الأمر ذلك.

◀◀ /عندما يبدأ منفاخ أوراق الشجر شافطة الحديقة بالاهتزاز بشكل غريب (افحصه فوراً الوصل بالكهرباء

◀◀ يجب أن يتطابق جهد منبع التيار مع المعلومات المذكورة على لافتة طراز جهاز الحديقة.

◀◀ يُنصح بوصل جهاز الحديقة هذا فقط بمقبس تم تأمينه بمفتاح وقاية من التيار المتخلف 30 ميلي أمبير.

◀◀ استخدم أو استبدل بجهاز الحديقة هذا فقط كبلات الوصل بالشبكة الكه برائية التي تتوافق مع معلومات المنتج. راجع تعليمات التشغيل بصدد رقم الطلب والطراز.

◀◀ لا تلمس قابس الشبكة الكه برائية بواسطة اليدين المبتلئين إطلاقاً.

◀◀ لا تعبر خط الوصل بالشبكة الكه برائية أو كبل التمديد بواسطة السيارة ولا تقمطهما أو تسحبهما، فقد يؤدي ذلك إلى إتلافهما. احم الكبل من الحرارة والزيت والحواف الحادة.

◀◀ يجب أن يمتاز كبل التمديد بالقطر المذكور في تعليمات

التشغيل

◀ لا تسمح للأطفال أو للأشخاص الغير مطلعين على هذه التعليمات أبدا أن يستعملوا جهاز الحديقة. قد تحد الأحكام الوطنية من عمر المستخدم احتفظ بجهاز الحديقة بعيدا عن متناول الأطفال عندما لا يتم استخدامه.

◀ لم يخصص جهاز الحديقة للاستعمال من قبل الأشخاص بما فيهم الأطفال (ذوي المقدرات الجسدية أو الحسية أو العقلية المحدودة و/أو المعلومات الناقصة، إلا إذا تم مراقبتهم من قبل شخص مسؤول عن أمانهم أو إذا تم تزويدهم بالمعلومات عن كيفية استخدام جهاز الحديقة من قبل هذا الشخص.

ينبغي مراقبة الأطفال لضمان عدم لعبهم بجهاز الحديقة. ◀ لا تستخدم جهاز الحديقة أبدا أثناء تواجد الأشخاص الآخرين أو الأطفال أو الحيوانات على مقبرة مباشرة منه.

◀ إن المستخدم أو المستعمل هو الذي يحمل مسؤولية الحوادث أو الإصابات التي تصيب الأشخاص الآخرين أو ممتلكاتهم. ◀ لا يجوز أن يتواجد الأشخاص الآخرين أو الحيوانات ضمن مجال يبلغ 3 أمتار أثناء التشغيل. يتحمل المستخدم المسؤولية ضمن مجال العمل.

◀ استخدم جهاز الحديقة فقط أثناء ضوء النهار أو مع الإضاءة الاصطناعية الجيدة

◀ لا تستخدم جهاز الحديقة إن كنت مرهقا أو مريضا أو إن كنت تحت تأثير الكحول أو المخدرات أو الأدوية.

◀ لا تشتغل بواسطة جهاز الحديقة إن كانت ظروف الطقس رديئة ولا سيما عند بدء العواصف

◀ ارتد دائما ثياب متينة بجسمك العلوي وذراعيك عندما تستخدم جهاز الحديقة هذا

◀ لا تستخدم جهاز الحديقة عاري القدمين أو مرتديا الصندل المفتوح. ارتد أحذية متينة

◀ وينتظر إلى أن تتوقف جميع أجزاء جهاز الحديقة عن الحركة بشكل كامل قبل أن تلمسها. تتابع السكاكين دورانها بعد إطفاء جهاز الحديقة وقد تحدث إلى الإصابات

◀ احرص على عدم إمكانية شفط الثياب الضفافة إلى داخل الامداد بالهواء، إذ قد يؤدي ذلك إلى الإصابات

إن جهاز الحديقة مخصص لجمع أوراق الشجر وفضلات الحدائق (الأعشاب المقصوفة مثلا) بواسطة النفخ في المجال الكائن حول المنزل والحديقة. لا يجوز استخدام جهاز الحديقة بمثابة آلة تفتيت. إن استعمال العدد الكه برائية بطريقة مخالفة لمجال الاستخدام الذي خصصت له بصراحة قد يكون خطيرا

البيانات الفنية

1

شرح الرموز على جهاز الحديقة

ملاحظة خطر عامة	
اقرأ تعليمات التشغيل هذه	
احرص على عدم إصابة الأشخاص المتواجدين على مقبرة من المكان من خلال الأشياء المقذوفة	
حافظ على إبقاء الأشخاص على بعد آمن عن جهاز الحديقة إن كانوا واقفين على مقبرة منه	
احرص على عدم إصابة الأشخاص الموجودين على مقبرة منك من خلال الأجسام الغريبة المتبعثرة عن جهاز الحديقة. احرص على إبقاء الأشخاص الآخرين على بعد آمن عن جهاز الحديقة	
لا تضع يديك وقدميك في الفتحات أثناء عمل جهاز الحديقة	
منفاخ دوار. لا تضع يديك وقدميك في الفتحات أثناء عمل جهاز الحديقة	
ارتد واقية سمع ونظارات واقية	
لا تشتغل أثناء هطول الأمطار ولا تترك منفاخ أوراق الشجر/شافطة الحديقة في الخارج أثناء هطول الأمطار	
اطفئ جهاز الحديقة واسحب قابس الشبكة الكه برائية من المقبس قبل إجراء أعمال الصيقل، أو التنظيف أو الصيانة أو إن تشابك أو انقطع أو تلف كبل الشبكة الكه برائية أو إن كنت ستترك منفاخ أوراق الشجر/شافطة الحديقة دون مراقبة	
انتظر إلى أن تتوقف جميع أجزاء جهاز الحديقة عن الحركة بشكل كامل قبل أن تلمسها. تتابع السكاكين دورانها بعد إطفاء جهاز الحديقة وقد تحدث إلى الإصابات	

Exploded view for MGVB28-45

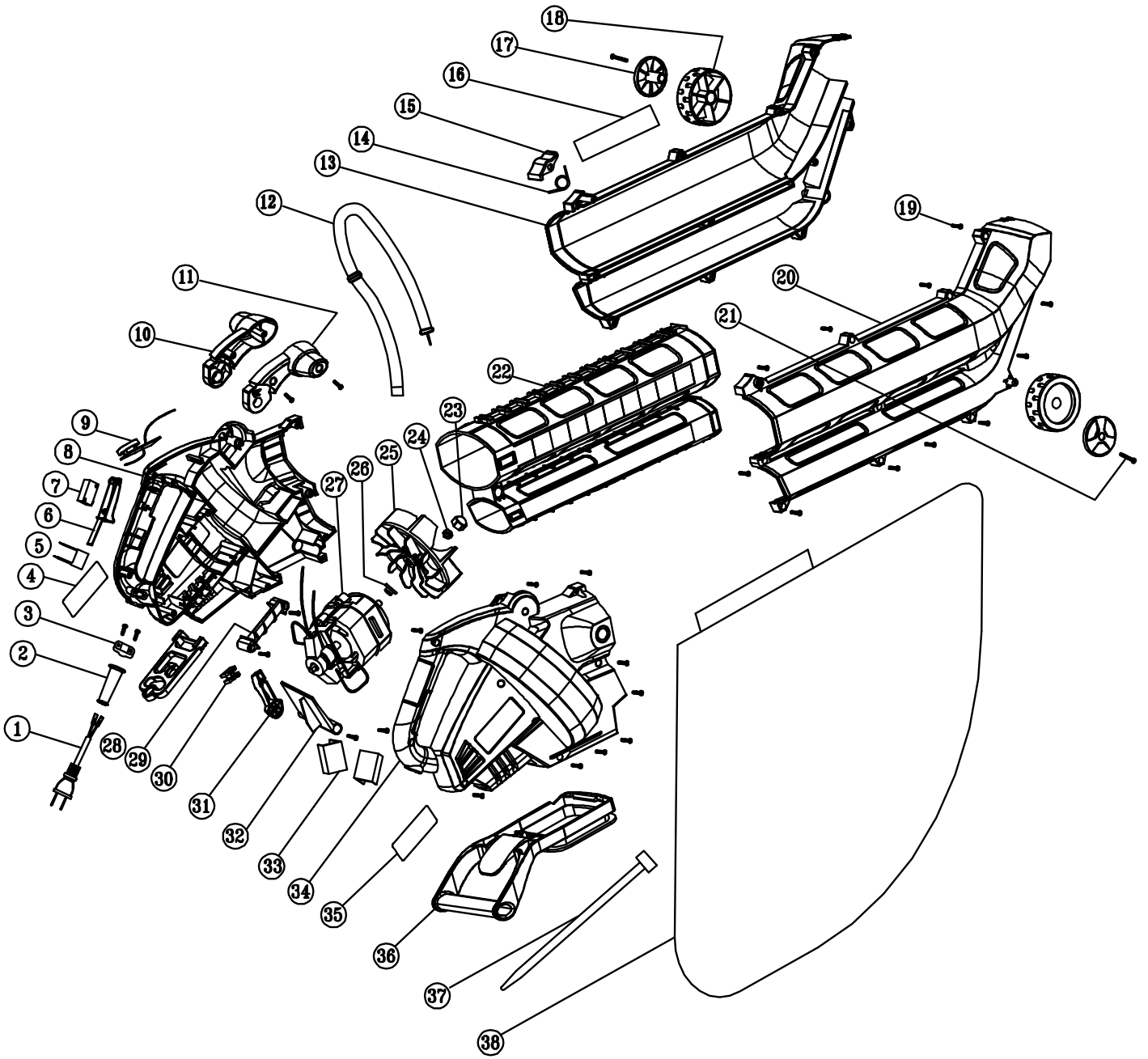

Spare parts for MGVB28-45

Item	Description	Q'ty
001	Cord	1
002	Cord sheath	1
003	Cord clamp plate	1
004	Logo	1
005	Capacity	1
006	Switch button	1
007	Microsoft switch	2
008	Left housing	1
009	Variable speed controller	1
010	Left handle	1
011	Right handle	1
012	Shouder strap	1
013	Down left tube	1
014	Button spring	1
015	Adujsting button	1
016	Warning label	1
017	Wheel cover	2
018	Wheel	2
019	Screw	28

Item	Description	Q'ty
020	Down right tube	1
021	Screw	2
022	Up tube	1
023	Screw	1
024	Locknut	1
025	Fan	1
026	Shaft sheath	1
027	Motor	1
028	Terminal box	1
029	Capacitor	1
030	Transfer lever	1
031	Concersion knob	1
032	Wind screen	1
033	Shock pad	2
034	Right housing	1
035	Date sticker	1
036	Support of collection bag	1
037	Binding wire	1
038	Collection bag	1