

**SK** Akumulátorový reflektor

**CZ** Akumulátorový reflektor

**HU** Akumulátoros reflektor

**RO** Lampă led cu acumulatori

**EN** Battery led lamp



- 
- Preklad originálneho návodu na použitie
  - Překlad originálním návodu k použití
  - Az eredeti használati útmutató fordítása
  - Traducerea manualului de utilizare original.
  - Instruction manual
-

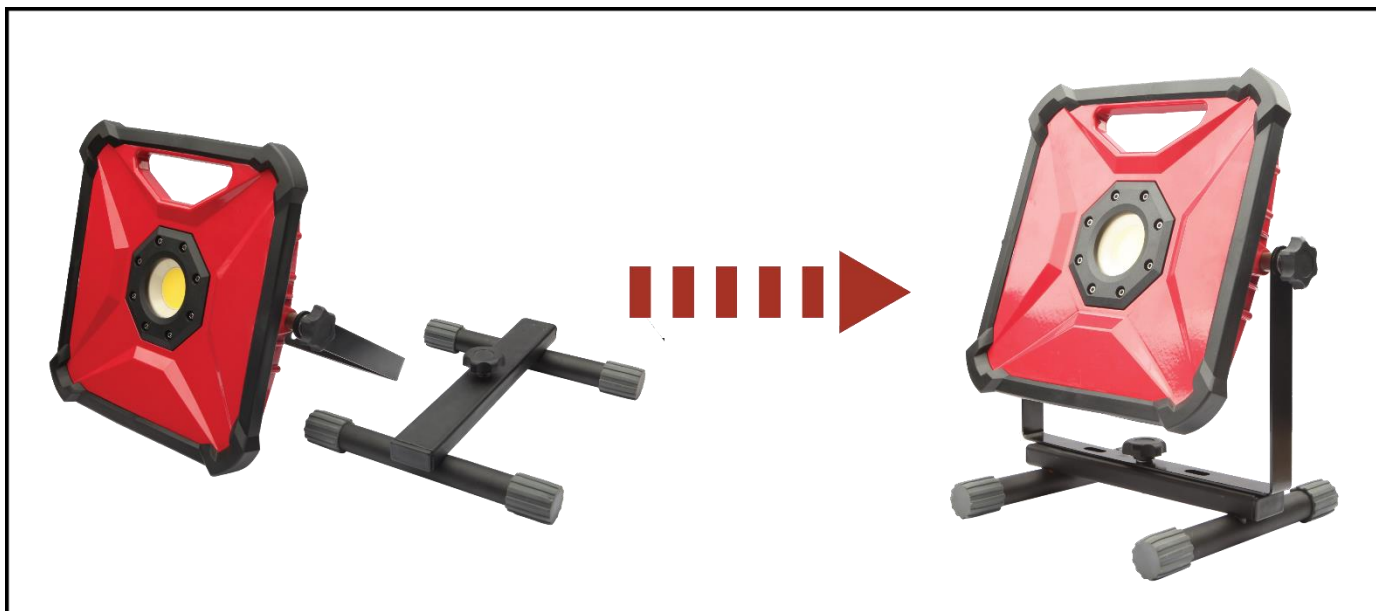

## **SK SLOVENSKÝ**

### **AKUMULÁTOROVÝ REFLEKTOR**

#### **POUŽITIE:**

Akumulátorový reflektor je určený na osvetlenie pracovného prostredia ak pracujete v tme alebo tmavých priestoroch. Nepoužívajte akumulátorový reflektor ako izbové osvetlenie.





*Zariadenie používajte iba na predpísané účely. Akékoľvek iné použitie je považované ako prípad nesprávneho použitia. Používateľ/obsluha a nie výrobca bude zodpovedný za akékoľvek poškodenie, alebo zranenia spôsobené týmto nesprávnym používaním. Pamätajte si, že toto zariadenie nebolo navrhnuté pre komerčné alebo priemyselné používanie. Záruka nebude platná pokiaľ bude zariadenie používané na komerčné, priemyselné alebo podobné účely.*

#### **TECHNICKÉ PARAMETRE:**

<b>AKUMULÁTOR</b>	<b>NAPÄTIE</b>	20 V	<b>TYP LED DIÓDY</b>	COB
	<b>KAPACITA</b>	2 alebo 4 Ah		
<b>VÝKON</b>	15 W / 30 W		<b>PRACOVNÁ TEPLOTA</b>	- 10 °C až +40°C
<b>SVETELNÝ TOK</b>	1 500 lm / 3 000 lm		<b>STUPEŇ OCHRANY</b>	IP20
<b>INDEX PODANIA FARIEB</b>	> 80		<b>TRIEDA OCHRANY</b>	III
<b>TEPLOTA FARBY</b>	5 500 – 6500 K		<b>PRACOVNÝ ČAS</b>	6 h / 3 h

#### **VYSVETLIVKY SYMBOLOV:**

	Všeobecné upozornenie na nebezpečenstvo.
	Prečítajte si návod na použitie.
	Zariadenie je určené na použitie v interiéri
	Výrobok je v súlade s platnými európskymi smernicami a bola vykonaná metóda hodnotenia zhody týchto smerníc.
	Nevyhadzujte do bežného domového odpadu. Namiesto toho, ekologicky prijateľnou cestou sa obráťte na recyklačne strediska. Prosím venujte starostlivosť ochrane životného prostredia.

	Nepozerajte sa priamo do svetelného lúča.
	<b>UPOZORNENIE!</b> Pred začatím akejkoľvek kontroly alebo údržby, zariadenie vypnite a vytiahnite z neho akumulátor, aby ste zabránili jeho nechcenému spusteniu a následnému možnému poraneniu.
	Trieda ochrany III.
	Stupeň ochrany IP20.

### VŠEOBECNÉ BEZPEČNOSTNÉ POKYNY PRE ELEKTRICKE NÁRADIE:

- **UPOZORNENIE!** Prečítajte si bezpečnostné upozornenia, inštrukcie, vyobrazenia a technické údaje poskytované s týmto elektrickým náradím. Porušenie dodržiavania všetkých inštrukcií uvedených ďalej v texte môže mať za následok úraz elektrickým prúdom, požiar a/alebo ťažké ublíženie na zdraví.

#### 1) BEZPEČNOSŤ PRACOVNÉHO PROSTREDIA:

- Pracovisko je potrebné udržiavať v čistote a dobre osvetlené. Neporiadok a tmavé priestory bývajú príčinou nehôd.
- Nepoužívajte elektrické náradie v prostredí, kde hrozí nebezpečenstvo výbuchu, kde sa vyskytujú horľavé kvapaliny, plyny alebo prach. V elektrickom náradí vznikajú iskry, ktoré môžu zapáliť prach alebo výpary.
- Pri používaní elektrického náradia zabráňte v prístupe deťom a ďalším osobám. Ak budete rušení, môžete stratiť kontrolu nad vykonávanou činnosťou.

#### 2) ELEKTRICKÁ BEZPEČNOSŤ:

- Vidlica napájacieho kábla elektrického náradia musí zodpovedať sieťovej zásuvke. Nikdy akýmkoľvek spôsobom neupravujte el. prívodný kábel. Náradie, ktoré má na vidlici prívodnej šnúry ochranný kolík, nikdy nepripájajte rozdvojkami alebo inými adaptérmí. Nepoškodené vidlice a zodpovedajúce zásuvky znížia nebezpečenstvo úrazu elektrickým prúdom. Poškodené alebo zamotané prívodné káble zvyšujú nebezpečenstvo úrazu elektrickým prúdom. Ak sa sieťová šnúra poškodí, musí sa nahradiť osobitou sieťovou šnúrou, ktorú možno dostať u výrobcu alebo jeho obchodného zástupcu.
- Obsluha sa nesmie telom dotýkať uzemnených predmetov, ako je napr. potrubie, teleso ústredného vykurovania, sporáky a chladničky. Nebezpečenstvo úrazu elektrickým prúdom je väčšie, ak je vaše telo spojené zo zemou.
- Nevystavujte elektrické náradie dažďu, vlhku alebo vode. Elektrického náradia sa nikdy nedotýkajte mokrými rukami. Elektrické náradie nikdy neumývajte pod tečúcou vodou ani ho neponárajte do vody.
- Kábel sa nesmie nadmerne zaťažovať. Kábel nikdy nepoužívajte na prenášanie, ťahanie alebo vyťahovanie vidlice elektrického náradia. Kábel nesmie byť vystavený pôsobeniu tepla, oleja, ostrých hrán alebo pohyblivých dielov. Poškodené alebo zapletené káble zvyšujú riziko úrazu elektrickým prúdom.
- Nikdy nepracujte s náradím, ktoré má poškodený el. kábel príp. vidlicu, alebo spadlo na zem a je akýmkoľvek spôsobom poškodené.
- Pri používaní elektrického náradia vo vonkajšom prostredí používajte predlžovací kábel vhodný na vonkajšie použitie. Používanie šnúry vhodnej na vonkajšie použitie znižuje riziko úrazu elektrickým prúdom
- Ak používate elektrické náradie vo vlhkých priestoroch, používajte napájanie chránené prúdovým chráničom (RCD). Používanie RCD obmedzuje nebezpečenstvo úrazu elektrickým prúdom. Pojem „prúdový chránič (RCD)“ môže byť nahradený pojmom „hlavný istič obvodu (GFCI)“ alebo „istič unikajúceho prúdu (ELCB)“.
- Držte el. ručné náradie výlučne za izolované plochy určené na uchopenie, pretože pri prevádzke môže dôjsť ku kontaktu rezacieho či vrtacieho príslušenstva so skrytým vodičom alebo vlastnou šnúrou.

#### 3) BEZPEČNOSŤ OSÔB:

- Pri používaní elektrického náradia buďte pozorní a ostražití, venujte maximálnu pozornosť činnosti, ktorú práve prevádzate. Sústreďte sa na prácu. Nepracujte s elektrickým náradím ak ste unavení, alebo ste pod vplyvom drog, alkoholu alebo liekov. Aj chvíľková nepozornosť pri používaní elektrického náradia môže viesť

k vážnemu poraneniu osôb. Pri práci s el. náradím nejedzte, nepite a nefajčite.

- Používajte ochranné pomôcky. Vždy používajte ochranu očí. Používajte ochranné prostriedky odpovedajúce druhu práce, ktorú prevádzate. Ochranné pomôcky ako napr. respirátor, bezpečnostná obuv s protišmykovou úpravou, pokrývka hlavy alebo ochrana sluchu, používané v súlade s podmienkami práce, znižujú riziko poranenia osôb.

- Vyvarujte sa neúmyselnému zapnutiu el. náradia. Neprenášajte el. náradie, ktoré je pripojené k elektrickej sieti, s prstom na vypínači alebo na spúšti. Pred pripojením k elektrickému napätiu sa uistite, či vypínač alebo spúšť sú v polohe „vypnuté“. Prenášanie el. náradia s prstom na vypínači alebo pripájanie vidlice el. náradia do zásuvky zo zapnutým vypínačom môže byť príčinou vážnych úrazov.

- Pred zapnutím el. náradia odstráňte všetky nastavovacie kľúče a nástroje. Nastavovací kľúč alebo nástroj, ktorý zostane pripevnený k otáčajúcej sa časti elektrického náradia môže byť príčinou poranenia osôb.

- Vždy udržiajte stabilný postoj a rovnováhu. Pracujte len tam, kam bezpečne dosiahnete. Nikdy nepreceňujte vlastnú silu. Nepoužívajte elektrické náradie, ak ste unavení.

- Obliekajte sa vhodným spôsobom. Používajte pracovné oblečenie. Nenoste voľné oblečenie ani šperky. Dbajte na to, aby sa vaše vlasy, oblečenie, rukavice alebo iná časť Vášho tela nedostala do prílišnej blízkosti rotujúcich alebo rozpálených častí el. náradia.

- Pripojte el. náradie k odsávaniu prachu. Ak má el. náradie možnosť pripojenia zariadenia na zachytávanie alebo odsávanie prachu, uistite sa, že došlo k jeho riadnemu pripojeniu a používaniu. Použitie takýchto zariadení môže obmedziť nebezpečenstvo vznikajúce prachom.

- Pevne upevnite obrobok. Použite stolársku svorku alebo zverák pre upevnenie obrobku, ktorý budete obrábať.

- Nepoužívajte akékoľvek náradie ak ste pod vplyvom alkoholu, drog, liekov alebo iných omamných či návykových látok.

- Zariadenie nie je určené na použitie osobami (vrátane detí) so zníženými fyzickými, zmyslovými alebo mentálnymi schopnosťami alebo s nedostatkom skúseností a znalostí, pokiaľ nie sú pod dozorom alebo nedostali pokyny ohľadom použitia zariadenia od osoby zodpovednej za ich bezpečnosť. Deti musia byť pod dozorom, aby ste sa uistili, že sa nehrajú so zariadením.

#### **4) POUŽÍVANIE A ÚDRŽBA ELEKTRICKÉHO NÁRADIA:**

- El. náradie vždy odpojte od el. siete v prípade akéhokoľvek problému pri práci, pred každým čistením alebo údržbou, pri každom presune a pri ukončení činnosti! Nikdy nepracujte s el. náradím, ak je akýmkoľvek spôsobom poškodené.

- Ak začne náradie vydávať abnormálny zvuk alebo zápach, okamžite ukončite prácu.

- Elektrické náradie nepreťažujte. Elektrické náradie bude pracovať lepšie a bezpečnejšie, ak s ním budete pracovať v otáčkach, pre ktoré bolo navrhnuté. Používajte správne náradie, ktoré je určené pre danú činnosť. Vhodné náradie bude dobre a bezpečne vykonávať prácu, pre ktorú bolo vyrobené.

- Nepoužívajte elektrické náradie, ktoré nemožno bezpečne zapnúť a vypnúť ovládacím vypínačom. Používanie takého náradia je nebezpečné. Poškodený vypínač musí byť opravený certifikovaným servisom.

- Odpojte náradie od elektrickej siete predtým, než začnete prevádzať jeho nastavenie, výmenu príslušenstva alebo údržbu. Toto opatrenie obmedzí nebezpečenstvo náhodného spustenia.

- Nepoužívané elektrické náradie uschovajte tak, aby bolo mimo dosahu detí a nepovolaných osôb. Elektrické náradie v rukách neskúsených užívateľov môže byť nebezpečné. Elektrické náradie skladujte na suchom a bezpečnom mieste.

- Starostlivo udržiajte elektrické náradie v dobrom stave. Pravidelne kontrolujte nastavenie pohybujúcich sa častí a ich pohyblivosť. Kontrolujte či nedošlo k poškodeniu ochranných krytov alebo iných častí, ktoré môžu ohroziť bezpečnú funkciu elektrického náradia. Ak je náradie poškodené, pred ďalším použitím zaistite jeho opravu. Mnoho úrazov je spôsobené nesprávnou údržbou elektrického náradia.

- Rezacie nástroje udržiajte ostré a čisté. Správne udržiavané a naostrené nástroje uľahčujú prácu, obmedzujú nebezpečenstvo úrazu a práca s nimi sa lepšie kontroluje. Použitie iného príslušenstva než toho, ktoré je uvedené v návode na obsluhu alebo doporučené dovozcom môže spôsobiť poškodenie náradia a byť príčinou úrazu.

- Elektrické náradie, príslušenstvo, pracovné nástroje atď. používajte v súlade s týmito pokynmi a takým

spôsobom, ktorý je predpísaný pre konkrétne elektrické náradie a to s ohľadom na dané podmienky práce a druh prevádzanej práce. Používanie náradia na iné účely, než pre aké je určené, môže viesť k nebezpečným situáciám.

#### **5) POUŽÍVANIE AKUMULÁTOROVÉHO NÁRADIA:**

- Pred vložением akumulátoru sa uistite, že je vypínač v polohe „0-vypnuté“. Vloženie akumulátoru do zapnutého náradia môže byť príčinou nebezpečných situácií.
- K nabíjaniu akumulátora používajte len nabíjačky predpísané výrobcom. Použitie nabíjačky pre iný typ akumulátoru môže mať za následok jeho poškodenie a vznik požiaru.
- Používajte iba akumulátory určené pre dané náradie. Použitie iných akumulátorov môže byť príčinou úrazu alebo vzniku požiaru.
- Ak nie je akumulátor používaný, uschovávajte ho oddelene od kovových predmetov ako sú svorky, kľúče, skrutky a iné drobné kovové predmety, ktoré by mohli spôsobiť spojenie jedného kontaktu akumulátoru s druhým. Vyskratovanie akumulátoru môže zapríčiniť úraz, popáleniny alebo vznik požiaru.
- S akumulátormi zaobchádzajte šetrne. Pri nešetrnom zaobchádzaní môže z akumulátoru uniknúť chemická látka. Vyvarujte sa kontaktu s ňou. Ak predsa dôjde ku kontaktu s touto chemickou látkou, vymyte postihnuté miesto prúdom tečúcej vody. Ak sa chemická látka dostane do očí, vyhľadajte ihneď lekársku pomoc. Chemická látka z akumulátoru môže spôsobiť vážne poranenie.
- Akumulátor alebo náradie sa nesmie vystavovať ohňu alebo nadmernej teplote. Vystavenie ohňu alebo teplote vyššej ako 130°C môže spôsobiť výbuch.
- Akumulátor alebo náradie, ktoré sú poškodené alebo prestavané, sa nesmie používať. Poškodené alebo upravené akumulátory sa môžu chovať nepredvídateľne, a môžu tak spôsobiť oheň, výbuch alebo nebezpečenstvo úrazu.

#### **BEZPEČNOSTNÉ POKYNY PRE AKUMULATOROVÝ REFLEKTOR:**

- S akumulátorovým reflektorom zaobchádzajte opatrne. Zariadenie produkuje intenzívne teplo, čo vedie k zvýšeniu nebezpečenstva požiaru a výbuchu.
- S akumulátorovým reflektorom nepracujte v nebezpečných priestoroch.
- Zabráňte hromadeniu prachu na pracovisku. Prach sa môže ľahko vznietiť.
- Neponárajte zariadenie do vody, ani iných kvapalín.
- Do svetelného lúča sa nepozerajte ani ním nemierte na iné osoby alebo zvieratá.
- Používajte iba originálne príslušenstvo a náhradné diely.
- Počas prevádzky akumulátorový reflektor nezakrývajte. Hlavica lampy sa počas prevádzky zahrieva a môže spôsobiť popáleniny pri horúčave hromadia.
- **UPOZORNENIE!** Pred začatím akejkoľvek kontroly alebo údržby, pri preprave a skladovaní zariadenie vypnite a vytiahnite z neho akumulátor.
- Nedovoľte deťom používať akumulátorový reflektor. Nesprávnym zaobchádzaním so zariadením by mohli neúmyselne oslepiť seba alebo iné osoby.
- Akumulátorový reflektor nabíjajte iba s nabíjačkou, ktorú odporúča výrobca. Použitím iných typov nabíjačiek hrozí riziko požiaru.

#### **BEZPEČNOSTNÉ POKYNY PRE AKUMULÁTOR A NABÍJAČKU:**

- Pred prvým použitím akumulátora a nabíjačky si pozorne prečítajte návod na obsluhu.
1. Overte, či elektrický prúd, ktorý je k dispozícii vo vašej sieti, je zhodný s tým, ktorý je uvedený na nabíjačke akumulátora.
  2. Nedovoľte aby vlhkosť, dážď či striekajúca voda dosiahli na miesto nabíjania akumulátora.
  3. Nenabíjajte akumulátor, keď je teplota pod 10 °C alebo nad 40 °C. Nabíjanie akumulátora pri extrémnych teplotách môže znížiť jeho životnosť.
  4. S poškodeným akumulátorom, ktorý už nemožno nabiť, treba zaobchádzať ako s nebezpečným odpadom. Neodhadzujte akumulátor do smetí, ohňa ani vody.
  5. Používajte len akumulátor a nabíjačku schválenú výrobcom pre použitie v daných zariadeniach.

6. Udržujte nabíjačku čistú, mimo prachu a nečistôt.
7. Vždy odstráňte akumulátor pred opravou zariadenia.
8. Prekryte kontakty akumulátora, aby ste predišli skratu.
9. Vyhnite sa nebezpečenstvu výbuchu!
10. Nefajčite počas nabíjania akumulátora alebo na mieste jeho uskladnenia. Z pokazených akumulátorov môže unikať výbušný plyn vodík ktorý sa môže vznietiť od otvoreného plameňa alebo iskry.
11. V prípade požiaru sa snažte uhasiť oheň.
12. Akumulátor a nabíjačka sa priebehu nabíjania mierne zahrievajú.

### **Chemické nebezpečenstvo:**

Neotvárajte obal akumulátora. Chráňte akumulátor pred nárazom. Ak dôjde k vytečeniu elektrolytu z akumulátora, je nevyhnutné zabrániť styku s pokožkou. Ak predsa príde ku kontaktu elektrolytu s pokožkou, opláchnite postihnuté miesto ihneď s vodou. V prípade, že sa vám elektrolyt dostane do očí, okamžite vyhľadajte lekára.

### **Nabíjanie:**

Pripojte k zdroju napájania 230 V a spojte nabíjací kábel s nabíjacím modulom. Vložte batériu do nabíjačky, uistite sa, že je polarita (+ / -) správna! Keď je batéria nabíjaná, svieti červená kontrolka. Dôležité: ak sa červená kontrolka nerozsvieti okamžite po vložení batérie, ktorá bola práve používaná, odpojte batériu a vložte ju po niekoľkých minútach do nabíjačky späť. Bežný čas nabíjania je okolo 1 – 1,5 hodín. Po tejto dobe nabíjacie zariadenie zaistí, že sa dosiahol plne nabitého stavu. Batéria je tepelnou poistkou chránená proti prebitiu, preto môže v nabíjačke zostať dlhší čas bez poškodenia (však, nie dlhšie ako 24 hodín). Zahriatie batérie a nabíjacieho zariadenia na konštantnú teplotu je normálne a nie je známkou poškodenia. Podstatne skrátený prevádzkový čas batérie znamená, že musí byť batéria vymenená.

## **POUŽITIE:**

### **MONTÁŽ A DEMONTÁŽ AKUMULÁTORA:**

- Používajte len originálne lítiovo-iónové akumulátory s napätím, ktoré je uvedené na štítku Vášho ručného elektrického náradia. Používanie iných akumulátorov môže mať za následok poranenie a nebezpečenstvo požiaru.
- Zasuňte nabitý akumulátor z prednej strany do pätky ručného elektrického náradia. Akumulátor do pätky úplne zatlačte tak, aby bol spoľahlivo zaaretovaný.
- Pre demontáž akumulátora stlačte uvoľňovacie tlačidlo a následne akumulátor vyberte zo zariadenia potiahnutím smerom dozadu.

### **UPEVNENIE NA STATÍV:**

Akumulátorový reflektor je možné upevniť na statív. Uťahnutím skrutky upevnite akumulátorový reflektor na statív. Uistite sa, že závit statívu je veľkosti M8 a statív má pevný základ

### **ZAPNUTIE A VYPNUTIE:**

- Akumulátorový reflektor zapnete prepnutím vypínaču do polohy I (nižší jas – pre osvetlenie menších pracovných priestorov) alebo II (vyšší jas – pre osvetlenie väčších pracovných priestorov).
- Akumulátorový reflektor vypnete prepnutím vypínaču do polohy „0-vypnuté“.

## **ÚDRŽBA:**

- Správna údržba je základom pre zachovanie pôvodnej účinnosti a prevádzkovej bezpečnosti zariadenia.
- **UPOZORNENIE!** Pred začatím akejkoľvek kontroly alebo údržby, zariadenie vypnite a vytiahnite z neho akumulátor, aby ste zabránili jeho nechcenému spusteniu a následnému možnému poraneniu.
- Na čistenie zariadenia použite mäkkú navlhčenú handričku. Nikdy nepoužívajte čistiace prostriedky alebo rozpúšťadlá ako je benzín, alkohol, čpavok a pod! Tieto rozpúšťadlá môžu poškodiť plastové časti výrobku.
- V prípade poškodenia svetelného zdroju kontaktujte autorizované servisné stredisko.

## OCHRANA ŽIVOTNÉHO PROSTREDIA:



Aby sa zariadenie nepoškodilo počas prepravy, je dodávané zabalené v pevnom obale. Väčšina z obalových materiálov je recyklovateľná. Tieto materiály odnesť do zberne na recykláciu. Vyradené zariadenia odovzdajte na predajni. Predajňa zabezpečí likvidáciu ekologickým spôsobom. Vyradené elektrické spotrebiče sú recyklovateľné a nesmú sa vyhadzovať spolu s domácim odpadom! Prosíme vás, aby ste nám aktívne pomáhali zachovať zdroje a chrániť životné prostredie tak, že tento spotrebič zanesiete do zberného strediska (ak máte túto možnosť).

# EU VYHLÁSENIE O ZHODE

## EU DECLARATION OF CONFORMITY

vydané/issued by

Výrobca/Producer: JINHUA JEAN POWER TOOL CO., LTD  
Sídlo/Seated: No.7, West Park, 1158 South Longqian Street, Wucheng District,  
Jinhua, Zhejiang, P.R.C.

Represented by: SLOVAKIA TREND EXPORT - IMPORT, s.r.o.  
Sídlo/Seated: Michalovská 87/1414, Sobrance 07301, Slovensko  
IČO/ID Nr: 46512250

vyhlasuje na vlastnú zodpovednosť, že následne označené zariadenie na základe svojej koncepcie a konštrukcie, rovnako ako do obehu uvedené vyhotovenie, zodpovedá základným bezpečnostným požiadavkám príslušných legislatívnych predpisov/  
hereby declares that this appliance is in compliance with all basic safety requirements of all relevant directives.

**Akumulátorový reflektor / Cordless LED Work Light Worcraft CLED-S20Li-30W, 20V, Li-Ion, 30W,  
svietivosť / luminous intensity 900/1800 lm**

**Typ: MF1631**

**Model: CLED-S20Li-30W**

bol navrhnutý a vyrobená v zhode s nasledujúcimi normami/was constructed and produced in compliance with following standards:

EN 62560:2012+A1:2015  
EN 55015:2013+A1:2015  
EN 61547:2009  
EN 60598-1:2015+A1:2018  
EN 60598-2-5:2015  
EN 62493:2015  
EN 62031:2008+A1:2013+A2:2015  
EN 60598-2-4:2017  
EN 61347-1:2015  
EN 61347-2-13:2014+A1:2017  
IEC/TR 62778:2014  
EN 62147-2-13

a nasledujúcimi predpismi (všetko v platnom znení)/and all relevant directives (all in compliance):  
2014/30/EU  
RoHS 2011/65/EU

Všetky súbory technickej dokumentácie sa nachádzajú k nahliadnutiu na adrese: /All related technical documentation and test report are available for checking at seat of company on following address: Slovakia TREND Export – Import s.r.o., Michalovská 87/1414, 073 01 Sobrance, Slovenská Republika

Last two digits when product has been introduced on market  
/ Posledné dve číslice roka, kedy bol výrobok označený značkou CE: 19

SLOVAKIA TREND EXPORT - IMPORT, s.r.o.  
Michalovská 87/1414  
073 01 SOB R A N C E  
IČO: 46512250  
DIČ: 2023403371



Sobrance 24.6.2019

Dátum a miesto vydania vyhlásenia  
Place and date of issue

.....  
Vydal/Issued by. Pečiatka/Podpis, Stamp/Signature  
Ing. Slavomír Čižmár, sales director/obch.riaditel



# WORCRAFT

POWER TOOLS

## Záručný list / Warranty

Výrobné číslo:	Dátum predaja:	Podpis a pečiatka predajcu:

Meno zákazníka (názov firmy):	Adresa zákazníka (sídlo firmy):

<b>Zákazník svojím podpisom potvrdzuje, že mu bolo zariadenie predvedené a vysvetlené, že bol oboznámený s návodom na obsluhu, nasadením a užívaním stroja a že mu zariadenie bolo vydané kompletne.</b>	Podpis zákazníka:

## Záznamy o reklamáciách- záručných opravách

Dátum prijatia reklamácie:	Dátum ukončenia reklamácie:	Evidenčné číslo reklamácie:	Podpis prevedenej záručnej opravy (Záznam o neoprávnenej reklamácie)	Pečiatka servisného technika:

### Podmienky záruky

- Dodávateľ poskytuje na tento výrobok záručnú dobu uvedenú v tomto záručnom liste za podmienok dodržania spôsobu používania a skladovania výrobku v súlade s platnými podmienkami a normami, ako i návodom na obsluhu. Záručná doba začína plynúť od dátumu predaja. Záruka na batérie je 12 mesiacov.
- Predĺžená záručná doba 5 rokov sa poskytuje na výrobok za podmienok, že tento výrobok je dodávateľom označený v zozname výrobkov s predĺženou zárukou, konečným zákazníkom je spotrebiteľ a výrobok nebude používaný na komerčné nasadenie. Predĺžená záruka je podmienená pravidelnými servisnými prehliadkami v autorizovaných servisných strediskách dodávateľa.
- Záručná doba sa predlžuje o dobu, počas ktorej bol výrobok v záručnej oprave a je o tom uvedený záznam v zozname o záručných opravách tohto záručného listu. Právo na záručnú opravu si spotrebiteľ môže uplatniť v niektorom autorizovanom servisnom stredisku, podľa priloženého zoznamu „A“ servisných stredísk. Servisné strediská „B“ prevádzajú záručné opravy len na výrobky, ktoré boli predané v ich prevádzkach. Zoznam servisných stredísk je pravidelne aktualizovaný u predajcov a na stránke dovozu: [www.strendpro.sk](http://www.strendpro.sk).
- Servisné stredisko je povinné zabezpečiť záručnú opravu v zákonom stanovenej lehote. Zákonom stanovená lehota na vybavenie reklamácie začína plynúť nasledujúcim dňom po dátume prijatia reklamácie v servisnom stredisku.
- Bezplatná záručná oprava nemôže byť uplatňovaná ak ide o poruchy, ktoré boli spôsobené používaním výrobku v rozpore s ustanoveniami uvedenými v návode na obsluhu, nesprávnou manipuláciou, mechanickým poškodením, bežným mechanickým opotrebením dielov spôsobeným prevádzkou stroja, vinou obsluhy, živelnou pohromou, neoprávneným zásahom do výrobku, poruchy zapríčinené použitím nevhodných náhradných dielov, použitím nevhodného paliva, a zrejme preťaženie stroja v dôsledku trvalého prekračovania hornej hranice výkonu. Práce spojené s čistením, základnou údržbou, ošetrovaním alebo nastavením zariadenia, ktoré môže viesť k obsluhu a sú uvedené v návode na obsluhu, nespádajú do rozsahu záruky.
- Za bežné opotrebenie dielov sa považuje hlavne opotrebenie: všetkých rotujúcich a pohyblivých častí, rezných častí a ich krytov, strižných skrutiek a klinov, prevodových a klinových remeňov, reťazových prevodov, trecie plochy brzd a spojok, dezény pneumatík a diely bežnej údržby ako sú: vzduchové, hydraulické a olejové filtre, zapalovacie sviečky, olejové a chladiace náplne.
- Z predĺženej záruky sú vyňaté časti strojov a zariadení, na ktoré ich konkrétny výrobca poskytuje kratšiu záruku ako dodávateľ na samotný výrobok, v ktorom sú namontované. Do tejto kategórie častí patria: akumulátory, žiarovky a podobne.
- Právo uplatniť nároky plynúce zo záruky má vlastník výrobku, pokiaľ tak urobí najneskôr v posledný deň záručnej doby.
- Pri reklamáciách sa postupuje podľa príslušných ustanovení Občianskeho zákonníka a Zákona o ochrane spotrebiteľa.
- Servisné prehliadky, ktoré sú podmienkou predĺženej 5 ročnej záruky, musia byť prevádzané len v autorizovanom servisnom stredisku dodávateľa, v pravidelných intervaloch a obdobie medzi jednotlivými prehliadkami nesmie prekročiť dobu 12 mesiacov. Prvá servisná prehliadka musí byť vykonaná najneskôr do 12 mesiacov od dátumu predaja výrobku. Servisné prehliadky vykonávajú servisné strediská v období posledných troch a prvých dvoch mesiacoch kalendárneho roku. Každá servisná prehliadka musí byť zaznamenaná v tomto záručnom liste s uvedeným dátumom prehliadky, podpisom a pečiatkou servisného strediska. Servisnou prehliadkou sa rozumie kontrola stroja, výmena náplní a filtrov podľa odporúčenia výrobcu, výmena opotrebených a poškodených dielov, ktoré môžu ovplyvniť poškodenie alebo opotrebenie iných dielov a samotné nastavenie stroja. Úkon servisnej prehliadky a použitý materiál sa účtuje podľa platného cenníka servisného strediska.

Pri uplatňovaní reklamácie je reklamujúci povinný predložiť k reklamácií čistý výrobok, doklad o kúpe alebo vyplnený a potvrdený záručný list. V prípade predĺženej záruky, záznamy o servisných prehliadkach a daňové doklady za jednotlivé prehliadky. Pri nesplnení niektorej z podmienok predĺženej záruky uvedenej v tomto záručnom liste, sa na výrobok poskytuje záručná doba 2 roky.

**ZÁRUČNÝ A POZÁRUČNÝ SERVIS VYKONÁVA SPLNOMOCNENÝ ZÁSTUPCA VÝROBCU**

Splnomocnený zástupca výrobcu: Slovakia Trend Export-Import s.r.o., Michalovská 87/1414, 073 01 Sobrance

Fax: (056) 652-2329 Tel: 0915 392 687 E-mail: [servis@slovakia-trend.sk](mailto:servis@slovakia-trend.sk)

## AKUMULÁTOROVÝ REFLEKTOR

### POUŽITÍ:









Akumulátorový reflektor je určen k osvětlení pracovního prostředí pokud pracujete ve tmě nebo tmavých prostorech. Nepoužívejte akumulátorový reflektor jako pokojové osvětlení.

*Zařízení používejte pouze na předepsané účely. Jakékoliv jiné použití je považováno jako případ nesprávného použití. Uživatel / obsluha a ne výrobce bude zodpovědný za jakékoliv poškození nebo zranění způsobené tímto nesprávným používáním. Pamatujte si, že toto zařízení nebylo navrženo pro komerční nebo průmyslové použití. Záruka nebude platná pokud bude zařízení používáno pro komerční, průmyslové nebo podobné účely.*

### TECHNICKÉ PARAMETRY:

AKUMULÁTOR	NAPĚTÍ	20 V	TYP LED DIODY	COB
	KAPACITA	2 nebo 4 Ah		
VÝKON	15 W / 30 W		PRACOVNÍ TEPLOTA	- 10 °C až +40°C
SVĚTELNÝ TOK	1 500 lm / 3 000 lm		STUPEŇ OCHRANY	IP20
INDEX PODÁNÍ BAREV	> 80		TŘÍDA OCHRANY	III
TEPLOTA BARVY	5 500 – 6500 K		PRACOVNÍ DOBA	6 h / 3 h

### VYSVĚTLIVKY SYMBOLŮ:

	Obecné upozornění na nebezpečí.
	Přečtěte si návod k použití.
	Zařízení je určeno propoužití v interiéru.
	Výrobek je v souladu s platnými evropskými směrnici a byla provedena metoda hodnocení shody těchto směrnic.
	Nevyhazujte do běžného domovního odpadu. Namísto toho, ekologicky přijatelnou cestou se obraťte na recyklaci střediska. Prosím věnujte péči ochraně životního prostředí.
	Nedívejte se přímo do světelného paprsku.
	<b>UPOZORNĚNÍ!</b> Před zahájením jakékoliv kontroly nebo údržby, zařízení vypněte a vytáhněte z něj akumulátor, abyste zabránili jeho nechtěnému spuštění a následnému možnému poranění.
	Třída ochrany III.
	Stupeň ochrany IP20.

### OBECNÉ BEZPEČNOSTNÍ POKYNY PRO ELEKTRICKE NÁŘADÍ:

- **UPOZORNĚNÍ!** Přečtěte si bezpečnostní upozornění, instrukce, vyobrazení a technické údaje poskytované s tímto elektrickým nářadím. Porušení dodržování všech instrukcí uvedených níže může mít za následek úraz elektrickým proudem, požár a / nebo těžké ublížení na zdraví.

#### 1) BEZPEČNOST PRACOVNÍHO PROSTŘEDÍ:

- Pracoviště je třeba udržovat v čistotě a dobře osvětlené. Nepořádek a tmavé prostory bývají příčinou nehod.
- Nepoužívejte elektrické nářadí v prostředí, kde hrozí nebezpečí výbuchu, kde se vyskytují hořlavé kapaliny,

plyny nebo prach. V elektrickém nářadí vznikají jiskry, které mohou zapálit prach nebo výpary.

- Při používání elektrického nářadí zamezte přístupu dětem a dalším osobám. Pokud budete rušeni, můžete ztratit kontrolu nad prováděnou činností.

## **2) ELEKTRICKÁ BEZPEČNOST:**

- Vidlice napájecího kabelu elektrického nářadí musí odpovídat zásuvkám. Nikdy jakýmkoliv způsobem neupravujte el. přívodní kabel. Nářadí, které má na vidlici přívodní šňůry ochranný kolík, nikdy nepřipojujte rozdvojky nebo jinými adaptéry. Nepoškozené vidlice a odpovídající zásuvky sníží nebezpečí úrazu elektrickým proudem. Poškozené nebo zamotané přívodní kabely zvyšují nebezpečí úrazu elektrickým proudem. Pokud se síťová šňůra poškodí, musí se nahradit osobitou síťovou šňůrou, kterou lze dostat u výrobce nebo jeho obchodního zástupce.

- Obsluha se nesmí tělem dotýkat uzemněných předmětů, jako je např. potrubí, těleso ústředního vytápění, sporáky a chladničky. Nebezpečí úrazu elektrickým proudem je větší, pokud je vaše tělo spojené se zemí.

- Nevystavujte elektrické nářadí dešti, vlhku nebo vodě. Elektrického nářadí se nikdy nedotýkejte mokřýma rukama. Elektrické nářadí nikdy nemyjte pod tekoucí vodou ani jej neponořujte do vody.

- Kabel se nesmí nadměrně zatěžovat. Kabel nikdy nepoužívejte k přenášení, tahání nebo vytahování vidlice elektrického nářadí. Kabel nesmí být vystaven působení tepla, oleje, ostrých hran nebo pohyblivých dílů. Poškozené nebo zapletené kabely zvyšují riziko úrazu elektrickým proudem.

- Nikdy nepracujte s nářadím, které má poškozený el. kabel příp. vidlici nebo spadlo na zem a je jakýmkoliv způsobem poškozeno.

- Při používání elektrického nářadí ve venkovním prostředí používejte prodlužovací kabel vhodný pro venkovní použití. Použití kabelu vhodného k vnějšímu použití snižuje riziko úrazu elektrickým proudem

- Pokud používáte elektrické nářadí ve vlhkých prostorech, používejte napájení chráněné proudovým chráničem (RCD). Používání RCD omezuje nebezpečí úrazu elektrickým proudem. Pojem "proudový chránič (RCD)" může být nahrazen pojmem "hlavní jistič obvodu (GFCI)" nebo "jistič unikajícího proudu (ELCB)".

- Držte el. ruční nářadí výlučně za izolované plochy určené k uchopení, protože při provozu může dojít ke kontaktu řezacího či vrtacího příslušenství se skrytým řidičem nebo vlastní šňůrou.

## **3) BEZPEČNOST OSOB:**

- Při používání elektrického nářadí buďte pozorní a ostražití, věnujte maximální pozornost činnosti, kterou právě provádíte. Soustřeďte se na práci. Nepracujte s elektrickým nářadím pokud jste unaveni nebo jste pod vlivem drog, alkoholu nebo léků. I chvilková nepozornost při používání elektrického nářadí může vést k vážnému poranění osob. Při práci s el. nářadím nejzte, nepijte a nekuřte.

- Používejte ochranné pomůcky. Vždy používejte ochranu očí. Používejte ochranné prostředky odpovídající druhu práce, kterou provádíte. Ochranné pomůcky jako např. respirátor, bezpečnostní obuv s protiskluzovou úpravou, pokrývka hlavy nebo ochrana sluchu, používané v souladu s podmínkami práce, snižují riziko poranění osob.

- Vyvarujte se neúmyslnému zapnutí el. nářadí. Nepřenášejte el. nářadí, které je připojeno k elektrické síti, s prstem na vypínači nebo na spoušti. Před připojením k elektrickému napětí se ujistěte, zda vypínač nebo spoušť v poloze "vypnuto". Přenášení el. nářadí s prstem na vypínači nebo připojování vidlice el. nářadí do zásuvky ze zapnutým vypínačem může být příčinou vážných úrazů.

- Před zapnutím el. nářadí odstraňte všechny seřizovací klíče a nástroje. Nastavovací klíč nebo nástroj, který zůstane připevněn k otáčející se části elektrického nářadí může být příčinou poranění osob.

- Vždy udržujte stabilní postoj a rovnováhu. Pracujte jen tam, kam bezpečně dosáhnete. Nikdy nepřeceňujte vlastní sílu. Nepoužívejte elektrické nářadí, pokud jste unavení.

- Oblékejte se vhodným způsobem. Používejte pracovní oblečení. Nenoste volné oblečení ani šperky. Dbejte na to, aby se vaše vlasy, oblečení, rukavice nebo jiná část těla nedostala do přílišné blízkosti rotujících nebo rozpálených částí el. nářadí.

- Připojte el. nářadí k odsávání prachu. Pokud má el. nářadí možnost připojení zařízení na zachycování nebo odsávání prachu, ujistěte se, že došlo k jeho řádnému připojení a používání. Použití takových zařízení může omezit nebezpečí vznikající prachem.

- Pevně upevněte obrobek. Použijte stolařskou svorku nebo svěrák pro upevnění obrobku, který budete

obrábět.

- Nepoužívejte jakékoliv nářadí pokud jste pod vlivem alkoholu, drog, léků nebo jiných omamných či návykových látek.
- Zařízení není určeno k použití osobami (včetně dětí) se sníženými fyzickými, smyslovými nebo mentálními schopnostmi nebo s nedostatkem zkušeností a znalostí, pokud nejsou pod dozorem nebo nedostali pokyny ohledně použití zařízení od osoby odpovědné za jejich bezpečnost. Děti musí být pod dozorem, abyste se ujistili, že se nehrají se zařízením.

#### **4) POUŽITÍ A ÚDRŽBA ELEKTRICKÉHO NÁŘADÍ:**

- El. nářadí vždy odpojte od el. sítě v případě jakéhokoliv problému při práci, před každým čištěním nebo údržbou, při každém přesunu a při ukončení činnosti! Nikdy nepracujte s el. nářadím, pokud je jakýmkoliv způsobem poškozeno.
- Pokud začne nářadí vydávat abnormální zvuk nebo zápach, okamžitě ukončete práci.
- Elektrické nářadí nepřetěžujte. Elektrické nářadí bude pracovat lépe a bezpečněji, jestliže s ním budete pracovat v otáčkách, pro které bylo navrženo. Používejte správné nářadí, které je určeno pro danou činnost. Vhodné nářadí bude dobře a bezpečně vykonávat práci, pro kterou bylo vyrobeno.
- Nepoužívejte elektrické nářadí, které nelze bezpečně zapnout a vypnout ovládacím vypínačem. Používání takového nářadí je nebezpečné. Poškozený vypínač musí být opraven certifikovaným servisem.
- Odpojte nářadí od elektrické sítě předtím, než začnete provádět jeho nastavení, výměnu příslušenství nebo údržbu. Toto opatření omezí nebezpečí náhodného spuštění.
- Nepoužívané elektrické nářadí uschovejte tak, aby bylo mimo dosah dětí a nepovolaných osob. Elektrické nářadí v ruce nezkušených uživatelů může být nebezpečné. Elektrické nářadí skladujte na suchém a bezpečném místě.
- Pečlivě udržujte elektrické nářadí v dobrém stavu. Pravidelně kontrolujte seřízení pohybujících se částí a jejich pohyblivost. Kontrolujte zda nedošlo k poškození ochranných krytů nebo jiných částí, které mohou ohrozit bezpečnou funkci elektrického nářadí. Pokud je nářadí poškozeno, před dalším použitím zajistěte jeho opravu. Mnoho úrazů je způsobeno nesprávnou údržbou elektrického nářadí.
- Řezací nástroje udržujte ostré a čisté. Správně udržované a naostřené nástroje usnadňují práci, omezují nebezpečí úrazu a práce s nimi se lépe kontroluje. Použití jiného příslušenství než toho, které je uvedeno v návodu k obsluze nebo doporučené dovozcem může způsobit poškození nářadí a být příčinou úrazu.
- Elektrické nářadí, příslušenství, pracovní nástroje atd. používejte v souladu s těmito pokyny a takovým způsobem, který je předepsán pro konkrétní elektrické nářadí a to s ohledem na dané podmínky práce a druh převáděné práce. Používání nářadí pro jiné účely, než pro jaké je určeno, může vést k nebezpečným situacím.

#### **5) POUŽITÍ AKUMULÁTOROVÉHO NÁŘADÍ:**

- Před vložením akumulátoru se ujistěte, že je vypínač v poloze "0-vypnuto". Vložení akumulátoru do zapnutého nářadí může být příčinou nebezpečných situací.
- K nabíjení akumulátoru používejte pouze nabíječky předepsané výrobcem. Použití nabíječky pro jiný typ akumulátoru může mít za následek jeho poškození a vznik požáru.
- Používejte pouze akumulátory určené pro dané nářadí. Použití jiných akumulátorů může být příčinou úrazu nebo vzniku požáru.
- Pokud není akumulátor používán, uchovávejte ho odděleně od kovových předmětů jako jsou svorky, klíče, šrouby a jiné drobné kovové předměty, které by mohly způsobit spojení jednoho kontaktu akumulátoru s druhým. Vyzkratování akumulátoru může zapříčinit úraz, popáleniny nebo požár.
- S akumulátory zacházejte šetrně. Při nešetrném zacházení může z akumulátoru uniknout chemická látka. Vyvarujte se kontaktu s ní. Pokud přece dojde ke kontaktu s touto chemickou látkou, vymyjte postižené místo proudem tekoucí vody. Pokud se chemická látka dostane do očí, vyhledejte ihned lékařskou pomoc. Chemická látka z akumulátoru může způsobit vážné poranění.
- Akumulátor nebo nářadí se nesmí vystavovat ohni nebo nadměrné teplotě. Vystavení ohni nebo teplotě vyšší než 130 ° C může způsobit výbuch.
- Akumulátor nebo nářadí, které jsou poškozené nebo přestavěny, se nesmí používat. Poškozené nebo

upravené akumulátory se mohou chovat nepředvídatelně, a mohou tak způsobit oheň, výbuch nebo nebezpečí úrazu.

#### **BEZPEČNOSTNÍ POKYNY PRO AKUMULATOROVÝ REFLEKTOR:**

- S akumulátorovým reflektorem zacházejte opatrně. Zařízení produkuje intenzivní teplo, což vede ke zvýšení nebezpečí požáru a výbuchu.
- S akumulátorovým reflektorem nepracujte v nebezpečných prostorách.
- Zabráňte hromadění prachu na pracovišti. Prach se může snadno vznítit.
- Neponořujte zařízení do vody ani jiných kapalin.
- Do světelného paprsku se nedívejte ani jím nemiřte na jiné osoby nebo zvířata.
- Používejte pouze originální příslušenství a náhradní díly.
- Během provozu akumulátorový reflektor nezakrývejte. Hlavice lampy se během provozu zahřívá může způsobit popáleniny při horku hromadí.
- **UPOZORNĚNÍ!** Před zahájením jakékoliv kontroly nebo údržby, při přepravě a skladování zařízení vypněte a vytáhněte z něj akumulátor.
- Nedovolte dětem používat akumulátorový reflektor. Nesprávným zacházením se zařízením by mohly neúmyslně oslepit sebe nebo jiné osoby.
- Akumulátorový reflektor nabíjejte pouze s nabíječkou, kterou doporučuje výrobce. Použitím jiných typů nabíječek hrozí riziko požáru.

#### **BEZPEČNOSTNÍ POKYNY PRO AKUMULÁTOR A NABÍJEČKU:**

- Před prvním použitím akumulátoru a nabíječky si pozorně přečtěte návod k obsluze.
- 1. Ověřte, zda elektrický proud, který je k dispozici ve vaší síti, je shodný s tím, který je uveden na nabíječce akumulátoru.
- 2. Nedovolte aby vlhkost, déšť či stříkající voda dosáhly na místo nabíjení akumulátoru.
- 3. Nenabíjejte akumulátor, když je teplota pod 10 ° C nebo nad 40 ° C. Nabíjení akumulátoru při extrémních teplotách může snížit jeho životnost.
- 4. S poškozeným akumulátorem, který již nelze nabít, je třeba zacházet jako s nebezpečným odpadem. Neodhazujte akumulátor do smetí, ohně ani vody.
- 5. Používejte pouze akumulátor a nabíječku schválenou výrobcem pro použití v daných zařízeních.
- 6. Udržujte nabíječku čistou, mimo prachu a nečistot.
- 7. Vždy odstraňte akumulátor před opravou zařízení.
- 8. Překryjte kontakty akumulátoru, abyste předešli zkratu.
- 9. Vyhněte se nebezpečí výbuchu!
- 10. Nekuřte během nabíjení akumulátoru nebo na místě jeho uskladnění. Z zkažených akumulátorů může unikát výbušný plyn vodík který se může vznítit od otevřeného plamene nebo jiskry.
- 11. V případě požáru se snažte uhasit oheň.
- 12. Akumulátor a nabíječka se během nabíjení mírně zahřívají.

#### **Chemické nebezpečí:**

Neotvírejte obal akumulátoru. Chraňte akumulátor před nárazem. Pokud dojde k vytečení elektrolytu z akumulátoru, je nezbytné zabránit styku s pokožkou. Pokud přece dojde ke kontaktu elektrolytu s pokožkou, opláchněte postižené místo ihned s vodou. V případě, že se vám elektrolyt dostane do očí, okamžitě vyhledejte lékaře.

#### **Nabíjení:**

Připojte ke zdroji napájení 230 V a spojte nabíjecí kabel s nabíjecím modulem. Vložte baterii do nabíječky, ujistěte se, že je polarita (+ / -) správná! Když je baterie nabíjena, svítí červená kontrolka. Důležité: pokud se červená kontrolka nerozsvítí okamžitě po vložení baterie, která byla právě používána, odpojte baterii a vložte ji po několika minutách do nabíječky zpět. Běžný čas nabíjení je kolem 1 - 1,5 hodin. Po této době nabíjecí zařízení zajistí, že bylo dosaženo plně nabitého stavu. Baterie je tepelnou pojistkou chráněna proti

přebití, proto může v nabíječce zůstat delší dobu bez poškození (nicméně, ne déle než 24 hodin). Zahřátí baterie a nabíjecího zařízení na konstantní teplotu je normální a není známkou poškození. Podstatně zkrácený provozní doba baterie znamená, že musí být baterie vyměněna.

## POUŽITÍ:

### MONTÁŽ A DEMONTÁŽ AKUMULÁTORU:

- Používejte pouze originální lithium-iontové akumulátory s napětím, které je uvedeno na štítku Vašeho elektronářadí. Používání jiných akumulátorů může mít za následek poranění a nebezpečí požáru.
- Zasuňte nabitý akumulátor z přední strany do patky elektronářadí. Akumulátor do patky zcela zatlačte tak, aby byl spolehlivě zaaretován.
- Pro demontáž akumulátoru stiskněte uvolňovací tlačítko a následně akumulátor vyjměte ze zařízení potáhnutím směrem dozadu.

### UPEVNĚNÍ NA STATIV:

Akumulátorový reflektor lze upevnit na stativ. Utažením šroubu upevněte akumulátorový reflektor na stativ. Ujistěte se, že závit stativu je velikosti M8 a stativ má pevný základ

### ZAPNUTÍ A VYPNUTÍ:

- Akumulátorový reflektor zapnete přepnutím vypínači do polohy I (nižší jas - pro osvětlení menších pracovních prostorů) nebo II (vyšší jas - pro osvětlení větších pracovních prostorů).
- Akumulátorový reflektor vypnete přepnutím vypínači do polohy "0-vypnuto".

## ÚDRŽBA:

- Správná údržba je základem pro zachování původní účinnosti a provozní bezpečnosti zařízení.
- **UPOZORNĚNÍ!** Před zahájením jakékoliv kontroly nebo údržby, zařízení vypněte a vytáhněte z něj akumulátor, abyste zabránili jeho nechtěnému spuštění a následnému možnému poranění.
- K čištění zařízení použijte měkký navlhčený hadřík. Nikdy nepoužívejte čisticí prostředky nebo rozpouštědla jako je benzín, alkohol, čpavek apod! Tato rozpouštědla mohou poškodit plastové části výrobku.
- V případě poškození světelného zdroje kontaktujte autorizované servisní středisko.

## OCHRANA ŽIVOTNÍHO PROSTŘEDÍ:



Aby se zařízení nepoškodilo během přepravy, je dodáváno zabalené v pevném obalu. Většina z obalových materiálů je recyklovatelná. Tyto materiály odneste do sběrný na recyklaci. Vyřazená zařízení předejte na prodejně. Prodejna zajistí likvidaci ekologickým způsobem. Vyřazené elektrické spotřebiče jsou recyklovatelné a nesmí se vyhazovat spolu s domácím odpadem! Prosíme vás, abyste nám aktivně pomáhali zachovat zdroje a chránit životní prostředí tak, že tento spotřebič zanesete do sběrného střediska (pokud máte tuto možnost).

# WORCRAFT

POWER TOOLS

## Záruční list / Warranty

Výrobní číslo:	Dátum prodeje:	Podpis a razítko prodejce:

Meno zákazníka (název firmy):	Adresa zákazníka (sídlo firmy):

<b>Zákazník svým podpisem potvrzuje, že mu bylo zařízení předvedeno a vysvětleno, že byl seznámen s návodem k obsluze, nasazením a užíváním stroje a že mu zařízení bylo vydáno kompletní.</b>	Podpis zákazníka:



## Záznamy o reklamaci – záručních opravách

Dátum přijetí reklamace:	Datum ukončení reklamace:	Evidenční číslo reklamace:	Podpis převedené záruční opravy (Záznam o neoprávněné reklamaci)	Razítko servisního technika:

### Podmínky záruky

- Dodavatel poskytuje na tento výrobek záruční dobu uvedenou v tomto záručním listu za podmínek dodržení způsobu používání a skladování výrobku v souladu s platnými podmínkami a normami, jako i návodem k obsluze. Záruční doba začíná běžet od data prodeje. Záruka na baterie je 12 měsíců.
- Prodoužená záruční doba 5 let se poskytuje na výrobek za podmínek, že tento výrobek je dodavatelem označený v seznamu výrobků s prodouženou zárukou, konečným zákazníkům je spotřebitel a výrobek nebude používán na komerční nasazení. Prodoužená záruka je podmíněna pravidelnými servisními prohlídkami v autorizovaných servisních střediscích dodavatele.
- Záruční doba se prodoužuje o dobu, po kterou byl výrobek v záruční opravě a je o tom uveden záznam v seznamu o záručních opravách tohoto záručního listu. Právo na záruční opravu si spotřebitel může uplatnit v některém autorizovaném servisním středisku, podle příloženého seznamu A servisních středisek. Servisní střediska B převádějí záruční opravy pouze na produkty, které byly prodány v jejich provozech. Seznam servisních středisek je pravidelně aktualizován u prodejců a na stránce dovozu: [www.strendpro.sk](http://www.strendpro.sk).
- Servisní středisko je povinné zajistit záruční opravu v zákonem stanovené lhůtě. Zákonem stanovená lhůta pro vyřízení reklamace začíná běžet dnem následujícím po datu přijetí reklamace v servisním středisku..
- Bezplatná záruční oprava nemůže být uplatňována pokud jde o poruchy, které byly způsobeny používáním výrobku v rozporu s ustanoveními uvedenými v návodu k obsluze, nesprávnou manipulací, mechanickým poškozením, běžným mechanickým opotřebením dílů způsobeným provozem stroje, vinou obsluhy, živelnou pohromou, neoprávněným zásahem do výrobku, poruchy zapříčiněné použitím nevhodných náhradních dílů, použitím nevhodného paliva, a zřejmě přetížení stroje v důsledku trvalého překračování horní hranice výkonu. Práce spojené s čištěním, základní údržbou, ošetřováním nebo nastavením zařízení, které může převést obsluha a jsou uvedeny v návodu k obsluze, nespádají do rozsahu záruky.
- Za běžné opotřebením dílů se zvažují hlavně opotřebením: všech rotujících a pohyblivých částí, řezných částí a jejich krytů, střížných šroubů a klínů, převodových a klínových řemenů, řetězových převodů, třecí plochy brzd a spojek, dezény pneumatik a díly běžné údržby jako jsou: vzduchové, hydraulické a olejové filtry, zapalovací svíčky, olejové a chladicí náplně.
- Z prodoužené záruky jsou vyjmuty části strojů a zařízení, na které je konkrétní výrobce poskytuje kratší záruku jako dodavatel na samotný výrobek, ve kterém jsou namontovány. Do této kategorie částí patří: akumulátory, žárovky a podobně.
- Právo uplatnit nároky plynoucí ze záruky má vlastník výrobku, pokud tak učiní nejpozději v poslední den záruční doby.
- Při reklamaci se postupuje podle příslušných ustanovení občanského zákoníku a Zákona o ochraně spotřebitele.
- Servisní prohlídky, které jsou podmínkou prodoužené 5 leté záruky, musí být prováděny pouze v autorizovaném servisním středisku dodavatele, v pravidelných intervalech a období mezi jednotlivými prohlídkami nesmí překročit dobu 12 měsíců. První servisní prohlídka musí být provedena nejpozději do 12 měsíců od data prodeje výrobku. Servisní prohlídky provádějí servisní střediska v období posledních tří a prvních dvou měsíců kalendářního roku. Každá servisní prohlídka musí být zaznamenána v tomto záručním listě s uvedeným datem prohlídky, podpisem a razítkem servisního střediska. Servisní prohlídkou se rozumí kontrola stroje, výměna náplní a filtrů dle doporučení výrobce, výměna opotřebených a poškozených dílů, které mohou ovlivnit poškození nebo opotřebením jiných dílů a samotné nastavení stroje. Úkon servisní prohlídky a použitý materiál se účtuje dle platného ceníku servisního střediska.

Při uplatňování reklamace je reklamující povinen předložit k reklamaci čistý a kompletní výrobek, doklad o koupi nebo vyplněný a potvrzený záruční list. V případě prodoužené záruky, záznamy o servisních prohlídkách a daňové doklady za jednotlivé prohlídky. Při nesplnění některé z podmínek prodoužené záruky uvedené v tomto záručním listu, se na výrobek poskytuje záruční doba 2 roky.

### ZÁRUČNÍ A POZÁRUČNÍ SERVIS PROVÁDÍ ZÁSTUPCE VÝROBCE

Zplnomocněný zástupce výrobce: Slovakia Trend Export-Import s.r.o., Michalovská 87/1414, 073 01 Sobrance

Fax: (056) 652-2329 Tel: 0915 392 687 E-mail: [servis@slovakia-trend.sk](mailto:servis@slovakia-trend.sk)

**AKUMULÁTOROS REFLEKTOR**

**HASZNÁLAT**









A vezeték nélküli reflektor úgy van kialakítva, hogy sötétben vagy sötétben dolgozzon a munkakörnyezet megvilágítására. Ne használja az elem visszaverőjét szobai világításként.

*A berendezést csak az előírt célra használja. Minden más felhasználás helytelen felhasználásnak minősül. A felhasználó/ kezelő, és nem pedig a gyártó, lesz felelős a bármiféle meghibásodás, vagy sérülés esetén, ami ezen nem megfelelő használat miatt keletkezik. Ne feledje, hogy a készülék nem alkalmas kereskedelmi vagy ipari használatra. A garancia nem érvényes, amennyiben a berendezést kereskedelmi, ipari vagy más hasonló célra használja.*

**TECHNIKAI PARAMÉTEREK**

AKUMULÁTOR	FESZÜLTSG	20 V	A LED DIÓDA TÍPUSA	COB
	KAPACITÁS	2 vagy 4 Ah		
TELJESÍTMÉNY	15 W / 30 W		MUNKA HŐMÉRSÉKLET	- 10 °C-tól +40°C-ig
FÉNY ÁRAMLÁS	1 500 lm / 3 000 lm		VÉDELMI SZINT	IP20
ASZÍNEK BENYÚJTÁSÁNAK MUTATÓJA	> 80		VÉDELMI OSZTÁLY	III
A SZÍN HŐMÉRSÉKLETE	5 500 – 6500 K		MUNKA IDŐ	6 óra / 3 óra

**JELMAGYARÁZAT**

	Általános biztonsági előírások.
	Olvassa el a használati utasítást.
	A berendezés beltéri használatra készült.
	A termék megfelel a vonatkozó európai irányelveknek, a azonosság értékelési módszer ezen irányelveken el lett végezve
	Ne dobja a háztartási hulladékba. Ehelyett, környezetbarát módon, lépjen kapcsolatba az újrahasznosító központal. Kérjük, gondoskodjon a környezetvédelemről.
	Nenézzen a fénysugárba.
	<b>FIGYELMESZTETÉS!</b> Mielőtt bármilyen ellenőrzési vagy karbantartási munkát végezne, kapcsolja ki a készüléket, és távolítsa el az akkumulátort, hogy megakadályozza a véletlen bekapcsolást és a lehetséges sérüléseket.
	Védelmi szint III.
	Védelmi osztály IP20.

**ELEKTROMOS SZERSZÁMOKRA VONATKOZÓ, ÁLTALÁNOS BIZTONSÁGI ELŐÍRÁSOK**

- **FIGYELMESZTETÉS!** Olvassa el az elektromos szerszámhoz nyújtott biztonsági figyelmeztetéseket, utasításokat, illusztrációkat és műszaki adatokat. A továbbiakban leírt utasítások betartásának megszégése

következményeként előfordulhat áramütés, tűz és/ vagy súlyos testi sérülés.

### **1) MUNKAHELYI BIZTONSÁG:**

- A munkaterület legyen tiszta, jól megvilágított. A rendetlenség vagy a rosszul megvilágított munkaterület könnyen balesetet okozhat.
- Ne használja az elektromos szerszámot robbanásveszélyes környezetben, éghető folyadék, gáz vagy por közelében. Az elektromos szerszámok szikrát gerjeszhetnek, ami meggyújthatja a port vagy a gőzt.
- Az elektromos szerszám használata közben ne tartózkodjon a közelben gyermek és más személy. Ha elterelik a figyelmét, elveszítheti a szalagcsiszoló feletti irányítást.

### **2) ELEKTROMOS BIZTONSÁG:**

- Az elektromos szerszám csatlakozódugója illeszkedjen a dugaszolóaljzathoz. A csatlakozót semmilyen módon sem szabad megváltoztatni. A szerszámot, amelynek a hálózati kábel csatlakozódugóján védő kolik van, soha ne csatlakoztassa elosztókhoz vagy más adapterekhez. Az eredeti csatlakozó és a megfelelő dugaszolóaljzat használata csökkenti az áramütés veszélyét. A sérült vagy összegabalyodott kábel növeli az elektromos áramütés veszélyét. Ha a tápkábel sérült, ki kell cserélni a egyéni tápkábelre, amely rendelkezésre áll a gyártónál vagy annak képviselőjénél.
- A kezelő nem érintkezhet földelt felületekkel – például csövekkel, fűtéssel, tűzhellyel, hűtőszekrényel. Az áramütés fokozott kockázata áll fenn, ha teste földelt.
- Esőtől, nedvességtől, víztől tartsa távol az elektromos szerszámokat. Az elektromos szerszámokhoz soha ne érjen nedves kézzel. Az elektromos szerszámot soha mossa folyó víz alatt és ne merítse vízbe.
- A kábelt tilos túlterhelni. Soha ne használja a kábelt szállítására, húzására vagy dugója az elektromos kéziszerszámot. A kábelt tilos túlterhelni. Ne használja a kábelt az elektromos készülék hordozására, felakasztására vagy a csatlakozó aljzathoz történő kihúzására. Tartsa távol a készülék részeit hőtől, olajtól, éles peremektől vagy mozgó alkatrészekről. A sérült vagy összetekeredett kábel növeli az áramütés kockázatát.
- Soha ne használjon olyan elektromos eszközt, amelynek sérült a hálózati kábele vagy csatlakozódugója, illetve földre esett, vagy bármilyen módon sérült.
- Ha az elektromos szerszámot a szabadban használja, csakis kültéri használatra alkalmas hosszabbító kábelt használjon. Kiseb az áramütés veszélye, ha kültérre alkalmas hosszabbító kábelt használ.
- Ha elkerülhetetlen az elektromos szerszám nedves környezetben történő használata, használjon áramvédőkapcsolót. Az áram-védő- kapcsoló használata csökkenti az áramütés kockázatát.
- Az „áram-védőkapcsoló (RCD)“ fogalom helyettesítendő az „áramkör főmegszakító (GFCI)“ vagy a „földzárlat megszakító (ELCB)“ fogalmával.
- Az elektromos kéziszerszámokat csak szigetelt markolási felületeknél fogva szabad tartania, mert használat közben a csiszológép rejtett kábellel vagy saját csatlakozósinórával érintkezhet.

### **3) SZEMÉLYI BIZTONSÁG:**

- Legyen elővigyázatos, ügyeljen arra, mit tesz, és megfontoltan lászon az elektromos szerszámmal végzendő munkához. Nem használjon elektromos szerszámot, ha fáradt vagy kábítószert, alkohol, gyógyszer hatása alatt áll. Az elektromos szerszám használata közben akár a pillanatnyi figyelmetlenség is súlyos sérüléshez vezethet.
- Mindig viseljen személyi védőfelszerelést és védőszemüveget. Csökkenti a sérülés kockázatát, ha az elektromos szerszám fajtájának megfelelő személyi védőfelszerelést visel: porvédő maszkot, csúszásmentes biztonsági cipőt, védősisakot vagy hallásvédőt.
- Kerülje a véletlen üzembe helyezést. Győződjön meg arról, hogy az elektromos szerszám kikapcsolt állapotban legyen, mielőtt csatlakoztatja az elektromos hálózathoz, illetve felemeli vagy szállítja azt. Balesethez vezethet, ha az elektromos szerszám szállítása közben ujját a kapcsolón tartja vagy a szalagcsiszolót bekapcsolva csatlakoztatja az áramellátásra.
- A villamos kéziszerszám bekapcsolása előtt távolítsa el a beállító szerszámokat vagy a csavarkulcsot. A forgó készülékrészben maradt szerszám, kulcs sérüléseket okozhat.
- Kerülje a természetellenes testtartást. Gondoskodjon róla, hogy stabilan álljon és ne veszítse el az egyensúlyát. Soha ne becsülje túl saját erejét. Ne használja az elektromos szerszámot ha fáradt.
- Viseljen megfelelő ruházatot. Ne viseljen bő ruházatot vagy ékszert. Tartsa távol a mozgó elemektől haját,

ruházatát, kesztyűjét. A mozgó részek becsíphetik a laza ruházatot, ékszert vagy a hosszúhaját.

- Csatlakoztassa az elektromos szerszámot a poredszívóhoz. Ha felszerelhető poredszívó vagy -felfogó berendezés, győződjön meg róla, hogy ezeket megfelelően csatlakoztatja és használja. A poredszívás használata a porral kapcsolatos kockázatokat csökkenti.

- Biztosítsa ki a munkadarabot. Befogószerkezettel vagy satuval biztosabban tartható a munkadarab, mint kézzel. Rögzítse a munkadarabot egy stabil alapzaton.

- Ne használjon bármilyen szerszámot ha alkohol, kábítószer, gyógyszerek vagy más anyagok hatása alatt áll.

j) Ez a készülék alkalmatlan olyan személyek (beleértve gyerekek) használatára, akik csökkent fizikai, érzékszervi vagy mentális képességűek, illetve nem rendelkeznek kellő tapasztalattal és ismeretekkel, hacsak nem állnak felügyelet alatt, vagy utasításokat nem kaptak felhasználását illetően olyan személytől, aki a biztonságért felel. A gyermekeket felügyelni kell annak érdekében, hogy ne játsszanak a készülékkel

#### **4) AZ ELEKTROMOS SZERSZÁM HASZNÁLATA ÉS KEZELÉSE:**

- Húzza ki az Elektromos szerszám hálózati csatlakozódugóját a csatlakozóaljzathoz a szalagcsiszoló bármilyen meghibásodása esetén, a munka befelyezése után, vagy bármilyen tisztítás, karbantartási munkák, vagy a szerszám áthelyezés előtt.

- Ha az eszköz rendellenes hangot vagy szagot bocsájt ki, azonnal fejezze be a munkát.

- Az elektromos szerszámot ne terhelje. Az elektromos szerszám jobban és biztonságosabban fog működni, ha azon fordulatszámon fog vele dolgozni amelyre meglett tervezve. Használjon megfelelő eszközt, amely az adott célra volt szánva. A megfelelő eszközök a jó és biztonságos munkát eredményezik, amelyekre tervezve voltak.

- Ne használja az elektromos szerszámot, ha hibás a kapcsolója. Az az elektromos szerszám, amelyet nem lehet be- vagy kikapcsolni, veszélyes, ezért javításra szorul. A meghibásodott kapcsolót csakis igazolt szervízben javítsa.

- A készülék beállítása, alkatrészcsere és a készülék elrakása előtt húzza ki a hálózati csatlakozódugót az aljzathoz. Ez az óvintézkedés megakadályozza az elektromos szerszám véletlen elindítását.

- A használaton kívüli elektromos szerszám is távol tartandó a gyermekektől. Ne engedje, hogy olyan személyek használják az eszközt, akik nem ismerik azt vagy nem olvasták el ezeket az utasításokat. Az elektromos szerszámok veszélyesek, ha tapasztalatlan személy használja őket. Az elektromos szerszámot száraz, biztonságos helyen tartsa.

- Ügyeljen az elektromos szerszámok alapos gondozására. Rendszeresen ellenőrizze, hogy hibátlanul működnek-e a mozgó részek. Ellenőrizze nem e sérültek a burkolatfedelek és más részek, amelyek veszélyeztethetik az elektromos szerszám biztonságos működését. A készülék használata előtt javíttassa meg a sérült részeket. Számos baleset oka a nem megfelelően karbantartott elektromos szerszám.

- Tartsa élesen és tisztán a vágószerszámokat. A gondosan ápolott vágószerszámok éles vágóélel kevésbé akadnak és könnyebben haladnak. A csomaghoz tartozó, illetve a gyártó által ajánlott tartozékokat használja, más tartozékok kárt okozhatnak vagy személyes sérülést.

- Az elektromos szerszámot, a tartozékokat, behelyező szerszámokat stb. a jelen utasításoknak megfelelően használja. Mindeközben vegye figyelembe a munkafeltételeket és az elvégzendő feladatot. Az elektromos szerszámok rendeltetésüktől eltérő használata veszélyes körülményekhez vezethet.

#### **5) AZ AKKUMULÁTOROS SZERSZÁM HASZNÁLATA:**

- Mielőtt behelyezi az akkumulátort, bizonyosodjon meg róla hogy a kapcsoló a „0-kikapcsolt” pozícióban van. Az akkumulátor behelyezése a bekapcsolt szerszámba veszélyes helyzetekhez vezethet.

- Az akkumulátor töltéséhez, kizárólag a gyártó által ajánlott töltőt használjon. A töltő használata más akkumulátor töltéséhez, annak sérülését vagy tűz keletkezését eredményezheti.

- Kizárólag olyan akkumulátort használjon ami az adott szerszámhoz hivatott. Más akkumulátorok használata, sérülést vagy tüzet okozhat.

- A használaton kívüli akkumulátoregységeket mindenfajta olyan fémtárgytól – például szorítótól, kulcsoktól, csavaroktól és egyéb, apró fémtárgyaktól – távol kell tartani, amelyek az akkumulátor kapcsokat rövidre zárhatnák. Az akkumulátorkapcsok rövidzárlata égési sérülést vagy tüzet okozhat.

- Az akkumulátorral bánjon kíméletesen. Durva bánásmód esetén az akkumulátorból vegyi anyag szivároghat

ki. Kerülje az ezzel való érintkezést. Ha mégis érintkezik ezzel a vegyi anyaggal, mossa meg az érintett területet folyóvízzel. Ha a folyadék belekerül a szemébe, azonnal forduljon orvoshoz. Az akkumulátorból kifröccsenő vegyi anyag súlyos sérülést okozhat.

- Az akkumulátort vagy a szerszámot tilos tűznek vagy erős hőhatásnak kitenni. A tűznek, vagy 130 ° C –nál magasabb hőmérsékletnek kitevés, robbanást okozhat.
- Tilos használni az akkumulátort vagy szerszámot, amely sérült vagy átépített. A sérült vagy módosított akkumulátorok kiszámíthatatlanul viselkedhetnek, és így tüzet, robbanás, vagy sérülésveszélyt okozhatnak.

### **BIZTONSÁGI ELŐÍRÁSOK AZ AKKUMULÁTOROS REFLEKTORHOZ**

- Óvatosan kezelje az akkumulátor reflektort. A készülék intenzív hőt termel, ami fokozott tűz- és robbanásveszélyt eredményez.
- Ne használja az akkumulátor reflektorját veszélyes területeken.
- Kerülje a por felhalmozódását a munkahelyen. A por könnyen gyulladhat.
- Ne merítse a készüléket vízbe vagy más folyadékba.
- Ne nézzen rá, és ne irányítsa a fénysugarat más emberekre vagy állatokra.
- Csak eredeti tartozékokat és alkatrészeket használjon.
- Működés közben ne takarja el az akkumulátor fényszóróját. A lámpafej működés közben felmelegszik égési sérülést okozhat felhalmozódnak.
- **FIGYELMESZTETÉS!** Mielőtt bármilyen ellenőrzési vagy karbantartási munkát végezne, kapcsolja ki a készüléket és vegye ki az akkumulátort, amikor azt szállítja és tárolja.
- Ne engedje, hogy a gyerekek használják az akkumulátor reflektort. A készülék helytelen kezelése véletlenül magukat vagy másokat is vakíthatná.
- Az akkumulátort reflektort csak a gyártó által ajánlott töltővel töltsse fel. Más típusú töltők használata tűzveszélyt okozhat.

### **BIZTONSÁGI ELŐÍRÁSOK AZ AKKUMULÁTORHOZ ÉS TÖLTŐHÖZ**

- Az akkumulátor és töltő első használata előtt, olvassa el a használati utasítást.
- 1. Győződjön meg arról, hogy az elektromos áram, amely a hálózatban a rendelkezésre áll, azonos a feltüntetett akkumulátortöltőével.
- 2. Ne engedje hogy nedvesség, eső vagy fröccsenő víz elérje az akkumulátor töltésének helyét.
- 3. Az akkumulátort ne töltsse, ha a hőmérséklet 10 ° C alatt vagy 40 ° C felett van. Az akkumulátor töltése szélsőséges hőmérsékleten, csökkentheti az akkumulátor élettartamát.
- 4. A sérült akkumulátort, amelyet nem lehet feltölteni, kezelje úgy mint veszélyes hulladékot. Ne dobja az akkumulátort a szemébe, tűzbe, sem vízbe.
- 5. Kizárólag olyan akkumulátort és töltőt használjon, amely a gyártó általi jóváhagyott használatra alkalmas az adott berendezésekben.
- 6. Tartsa tisztán, por és szennyeződés mentesen a töltőt.
- 7. Minden esetben távolítsa el az akkumulátort a berendezés javítása előtt.
- 8. Fedje le az akkumulátor pólusait, a rövidzár elkerülése érdekében.
- 9. Kerülje a robbanásveszélyt!
- 10. Ne dohányozzon az akkumulátor töltése közben, vagy a tárolása helyszínén. Az elromlott Ni-Cd vagy Ni-MH akkumulátorokból robbanó hidrogéngáz szivároghat, amely lángra gyulladhat a nyílt lángból vagy szikrából.
- 11. Tűz esetén, próbálja meg eloltani a tüzet.
- 12. Az akkumulátorra és a töltője a töltéskor kissé felmelegedhetnek.

#### **Vegyi veszély:**

Ne nyissa fel az akkumulátor csomagolását. Óvja az akkumulátort az ütésektől. Ha az elektrolit szivárgása következik be az akkumulátorból, feltétlenül gátolja meg a bőrrel való érintkezést. Amennyiben mégis érintkezik az elektrolit a bőrrel, azonnal mossa meg az érintett területet vízzel. Abban az esetben, ha elektrolit a szemébe kerül, azonnal forduljon orvoshoz.

## Töltés:

Csatlakoztassa 230 V áramforráshoz és csatlakoztassa a töltő kábelt a töltő modulhoz. Helyezze be az elemet a töltőbe, ellenőrizze, hogy a polaritás (+ / -) helyes legyen! Amikor az akkumulátor töltődik, a jelzőfény pirosat világít. Fontos: Ha a jelzőfény nem gyullad ki azonnal, az elem behelyezése után, amely éppen használatban volt, vegye ki az elemet, majd helyezze néhány perc után a vissza töltőbe. A normál töltési idő körülbelül 1-1,5 óra. Ezen időszak után a töltő biztosítja, hogy elérte a teljesen feltöltött állapotot. Az akkumulátor, egy hő biztosítóval van ellátva, túlterhelés ellen, így továbbra is a töltőben maradhat károsodás nélkül (de legfeljebb 24 órára). Az akkumulátor és a töltő felmelegedése állandó hőmérsékletre normális, és nem a károsodásnak jele. A jelentősen lerövidült működési ideje az akkumulátornak azt jelenti, hogy az akkumulátort ki kell cserélni.

## HASZNÁLAT

### AZ AKKUMULÁTOR ÜSSZESZERELÉSE ÉS KISZERELÉSE:

- Csak eredeti lítium-ion akkumulátorokat használjon a kéziszerszám címkéjén feltüntetett feszültséggel. Más elemek használata sérülést és tűzveszélyt okozhat.
- Helyezze be a feltöltött akkumulátort az elülső részből az elektromos kéziszerszám aljzatába. Nyomja az akkumulátort teljesen a cipőbe, amíg biztonságosan be nem záródik.
- Az akkumulátor eltávolításához nyomja meg a kioldógombot, majd húzza vissza az akkumulátort.

### RÖGZÍTÉS AZ ÁLLVÁNYHOZ:

A vezeték nélküli reflektor felszerelhető állványra. Húzza meg a csavart, hogy rögzítse az elem visszaverőjét egy állványra. Győződjön meg róla, hogy az állvány szál M8, és az állvány szilárd alapot tartalmaz

### BEKAPCSOLÁS ÉS KIKAPCSOLÁS:

- Az akkumulátor fényező bekapcsolásához fordítsa a kapcsolót I állásba (alacsonyabb fényerő - kisebb munkaterületek megvilágításához) vagy II (nagyobb fényerő - nagyobb munkaterületek megvilágításához).
- Kapcsolja ki az akkumulátor reflektorját úgy, hogy a kapcsolót "0-off" állásba kapcsolja.

## KARBANTARTÁS

- A megfelelő karbantartás elengedhetetlen a berendezés eredeti hatékonyságának és működési biztonságának fenntartásához.
- **FIGYELMESZTETÉS!** Mielőtt bármilyen ellenőrzési vagy karbantartási munkát végezne, kapcsolja ki a készüléket, és távolítsa el az akkumulátort, hogy megakadályozza a véletlen bekapcsolást és a lehetséges sérüléseket.
- Puha, nedves ruhával tisztítsa meg a gépet. Soha ne használjon tisztítószereket vagy oldószereket, például benzint, alkoholt, ammóniát vagy hasonlókat! Ezek az oldószerek károsíthatják a termék műanyag részeit.
- Ha a fényforrás sérült, lépjen kapcsolatba egy hivatalos szervizközponttal.

## KÖRNYEZETVÉDELEM



Azért hogy szállítás során berendezést ne sérüljön, merev csomagolóanyagba van csomagolva. A legtöbb csomagolóanyag újrahasznosítható. Ezeket az anyagokat vigye el egy újrahasznosító gyűjtőhelyre. Kiselejtezett berendezéseket adja át az üzletben. Az üzlet gondoskodik a környezetbarát módon történő megsemmisítésről. A kiselejtezett elektromos készülékek újrahasznosíthatók, tilos őket a háztartási hulladékba dobni! Arra kérjük, hogy segítsen nekünk aktívan megőrizni az erőforrásokat és védeni a környezetet úgy, hogy ezt a készüléket egy újrahasznosító gyűjtőhelyre viszi (amennyiben erre módja van).

# WORCRAFT

POWER TOOLS

## Garancialevél/Warranty

Modellszám:	Eladás dátuma:	Eladó aláírása és pecsétje:

Ügyfél neve (cég neve):	Ügyfél címje (Cég címje):

<b>Az ügyfél az aláírásával megerősíti, hogy a készüléket bemutatták és elmagyarázták neki, hogy ismeri a gép üzemeltetésére és használatára vonatkozó utasításokat, valamint hogy a készülék teljesen volt neki kiadva.</b>	Ügyfél aláírása:

## Jegyzések a panszokról – jótálási javítások

A panasz elfogadásának dátuma:	A panasz befejezésének dátuma:	A panasz száma:	Aláírás az átvett jótálási javításról (Jegyzések a jogosulatlan panszról)	Serviztechnikus pecsétje:

### Jótállás feltételek

- A szállító biztosítja a termék jótállását amely szerepel a garancialevelen a feltétellel, hogy a használat és tárolás összhangban lesz a feltételekkel és normákkal, valamint a használati utasítással. A garanciaidő az értékesítés időpontjától kezdődik.  
A jótálási idő a töltőkre 12 hónap.
- A kiterjesztett garanciát 5 éves időszakra nyújtják a feltétellel, hogy a termék bevan írva a hoszab garancia termékek listájára, az utolsó használó a vevő, es nemlesz használva kereskedelmi célokra. A kiterjesztett jótállás rendszeres szervizellenőrzést igényel a szállító hivatalos szervizközpontjában.
- A garancia időtartama meghosszabbodik a termék garanciális idejével mikor a szervizközpontba volt javításba, és a jótállási lapon felvann jegyezve ez az idő. A jótállási igényt a fogyasztó igényelheti egy hivatalos szervizközpontban, a mellékelt "A" szervizközpont lista szerint. A "B" szervizközpontokba csak ojan termékeken végeznek javításokat amelyeket ott adtak ell. A szervizközpontok listáját rendszeresen frissítik a gyártók és az import oldalon: [www.strendpro.sk](http://www.strendpro.sk).
- A Szervizközpontnak a törvényi határidőn belül jótállási javítást kell biztosítania. A panaszkezelés törvényes határideje a panasz kézhezvételét követő napon kezdődik
- Az ingyenes garanciális javítás nem alkalmazható a termék helytelen használatából eredő hibákra, az üzemeltetési utasítás okal elentétben, a nem megfelelő kezelésének, a gép mechanikai károsodásra, az általános mechanikai károsodásra amely általános használatkor keletkezik, az üzemeltető helytelen használatára, természeti katasztrófáknál, a termékkel való illetéktelen beavatkozásnál, a nem megfelelő pótalkatrészek használatánál a nem megfelelő tüzelőanyag használatnál és a látszólagos gépi túlterhelés következtében fellépő hibáknál a felső teljesítmény határ folyamatos túllépése miatt. Az üzemeltető által kezelhető, és a használati utasításban felsorolt tisztítási, karbantartási, gondoskodás és a beállítási munkák nem tartoznak a jótállás hatálya alá.
- Az alkatrészek kopásának elsősorban ojan alkatrészek kopása érthető mind: minden forgó és mozgó alkatrész, vágó rész és burkolat, kapcsok és ékek, fogaskerekek és ékszíjak, láncos fogaskerekek, súrlódás és tengelykapcsoló súrlódó felületek, gumiabroncs futófelületek és rutinszerű karbantartási alkatrészek, mint például: , hidraulikus és olajsűrűk, gyújtógyertyák, olaj- és hűtőfolyadék-kazetták
- A kiterjesztett garanciából kivannak hagyva olyan gépek és berendezések mentesített részeit, amelyeknél az adott gyártó rövidebb garanciát nyújt, mint maga a termék gyártója. Ez a kategória magában foglalja: akkumulátorok, izzók és hasonlók
- A garancia alá tartozó igények igénybevételéhez való jog a termék tulajdonosa, feltéve hogy ezt legkésőbb a jótállási időszak utolsó napján teszi meg.
- A követelések feldolgozása a Polgári Törvénykönyv és a Fogyasztóvédelmi Törvény vonatkozó rendelkezéseinek megfelelően történik.
- A meghosszabbított 5 éves garanciális feltételeknek megfelelő szervizellenőrzést csak rendszeres időközönként, a szállító hivatalos szervizközpontjában lehet elvégezni, és az egyes vizsgálatok közötti időszak nem haladhatja meg a 12 hónapot. Az első szervizvizsgálatot legkésőbb a termék értékesítésének napjától számított 12 hónapon belül kell elvégezni. A szervizvizsgálatokat a naptári év utolsó három és első két hónapjában szervizközpontok végzik. Minden szervizvizsgálatot fel kell jegyezni a jótállási jegyen a szervizközpont ellenőrzésének, aláírásának és bélyegzőjének dátumával. A szervizvizsgálat a gyártó által ajánlott gépellőrzést, a patronok és szűrők cseréjét, a kopott és sérült alkatrészek cseréjét, amelyek a más alkatrészek károsodását, kopását és a gép beállítását érinthetik. A szolgáltatási ellenőrzést és a felhasznált anyagot egy érvényes kiszolgálóközponti árlista szerint kell kiszámítani.

A panasz benyújtásakor a panaszolt köteles benyújtani egy tiszta és teljes terméket, a vásárlás igazolását, vagy egy kitöltött és megerősített garanciajegyet a panaszra. A kiterjesztett garancia esetén a szervizvizsgálatok és az egyes tőrak adózási dokumentumait rögzítik.  
Ha a garanciális kártyán a meghosszabbított garanciális feltételek egyikének sem felel meg, a termék 2 év garanciát vállal.

**A JÓTÁLLÁSON BELÜLI ÉS JÓTÁLLÁSON KÍVÜLI SZERVIZT A GYÁRTÓ FELHATALMAZOTT KÉPVISELŐJE VÉGI**

A gyártó felhatalmazott képviselője: Slovakia Trend Export-Import s.r.o., Michalovská 87/1414, 073 01 Sobrance

Fax: (056) 652-2329 Tel: 0915 392 687 E-mail: [servis@slovakia-trend.sk](mailto:servis@slovakia-trend.sk)



## LAMPĂ LED CU ACUMULATORI

### UTILIZAREA PENTRU CARE A FOST CONCEPUTĂ









Lumina de lucru fără fir este destinată iluminării mobile într-un spațiu limitat și pentru o perioadă limitată de timp în interior uscat și nu este adecvată pentru iluminarea generală a încăperii.

Această lampă nu este un aparat pentru copii, nu lăsați copiii să utilizeze această lampă.

### SPECIFICAȚII TEHNICE

Număr articol: CLED-S20Li-30W			
Tensiune nominală	20VDC	Sursa de lumină	COB
Putere LED	I:15W / II:30W	Temperatura de lucru	-10°C până la +40°C
Flux luminos (Max)	3000 Lumen	Grad de protecție	IP20
Temperatura corelată culoare	>80	Clasa de protecție	III
Indice de redare a culorii	5500-6500K	Timp de funcționare (4Ah)	I: 6h / II: 3h

### EXPLICAREA SIMBOLURILOR

	Atenție!		Scoateți întotdeauna compartimentul de acumulator înainte de a efectua reglaje sau lucrări de întreținere asupra dispozitivului.
	Citiți manualul.		Nu priviți direct în fasciculul luminos
	Pentru utilizare în interior		Clasa II de scule
	Aparatele electrice nu trebuie eliminate împreună cu deșeurile menajere.		Depozitați acumulatorul numai în încăperi uscate cu o temperatură ambiantă de + 10 ° C până la + 40 ° C. Depozitați numai acumulatori încărcăți (încărcați cel puțin 40%).

### SIGURANȚA

- Citiți și respectați toate avertismentele și instrucțiunile de siguranță care însoțesc acumulatorul sau lampa de lucru cu care a fost furnizată acumulatorul.
- Manipulați cu atenție lampa de lucru fără fir. Lampa de lucru fără fir generează căldură intensă, ceea ce duce la creșterea pericolului de incendiu și explozie.
- Nu lucrați cu lampa de lucru fără fir în zonele periculoase.
- După oprirea automată a lămpii de lucru fără fir, nu continuați să apăsați butonul On / Off. Acumulatorul se poate deteriora.

Lampa de lucru fără fir nu este aprobată pentru iluminarea în traficul rutier.

- Înainte de orice lucrare asupra lămpii de lucru fără fir (de exemplu, asamblarea, întreținerea etc.), precum și atunci când o transportați și depozitați, scoateți acumulatorul din lampa de lucru fără cablu.
- Nu permiteți copiilor să utilizeze lampa de lucru fără fir. Este destinată utilizării profesionale. Copiii se pot orbi neintenționat sau pot orbi alte persoane.
- Această lampă de lucru fără fir nu este destinată utilizării de către copii și persoanele cu limitări fizice, senzoriale sau mentale sau fără experiență sau cunoștințe.
- Folosiți numai mânerul de transport pentru a transporta și alinia lampa de lucru fără fir. Disipatorul de căldură se poate încălzi în timpul funcționării.
- Nu deschideți acumulatorul. Pericol de scurtcircuitare. Protejați acumulatorul împotriva căldurii, de ex., împotriva luminii solare intense, a focului, a apei și a umidității. Pericol de explozie.
- Când acumulatorul nu este utilizat, țineți-l departe de alte obiecte metalice cum ar fi cleme de hârtie, monede, chei, cuie, șuruburi sau alte obiecte metalice mici care pot produce un scurtcircuit de la un terminal la altul. Scurtcircuitarea bornelor acumulatorului puteți provoca arsuri sau incendii.

- Nu îndreptați fasciculul luminos către persoane sau animale și nu priviți la fasciculul luminos (nici măcar de la distanță).
- Utilizați numai accesorii originale.
- Nu acoperiți capul lămpii în timpul funcționării lămpii de lucru fără fir. Capul lămpii se încălzește în timpul funcționării și poate provoca arsuri atunci când se acumulează căldură.
- Nu utilizați lampa de lucru fără fir în traficul rutier.

acumulator; evitați contactul. Dacă apare accidental contactul, spălați cu apă. În cazul contactului lichidului cu ochii, solicitați, de asemenea, ajutor medical.

Lichidul scurs din acumulator poate provoca iritații sau arsuri.

- În cazul deteriorării și utilizării necorespunzătoare a acumulatorului, pot fi emiși vapori. Ventilați zona și solicitați asistență medicală în caz de plângeri. Vaporii pot irita sistemul respirator.
- Reîncărcați numai cu încărcătorul specificat de producător. Un încărcător adecvat pentru un tip de acumulator poate crea un risc de incendiu atunci când este utilizat împreună cu un alt set de acumulatori.
- Utilizați acumulatorul numai împreună cu produsul. Numai această măsură protejează acumulatorul de o supraîncărcare periculoasă.
- Acumulatorul poate fi deteriorat de obiecte ascuțite, cum ar fi cuie sau șurubelnițe sau prin forță aplicată extern. Poate apărea un scurtcircuit intern și acumulatorul poate arde, fumea, exploda sau supraîncălzi.
- Preveniți acumularea prafului la locul de muncă. Praful se poate aprinde cu ușurință.

- În condiții abuzive, lichidul poate fi eliminat din

## ASAMBLARE ȘI UTILIZARE

### Asamblarea și dezasamblarea compartimentului de acumulatori

Aliniați acumulatorul cu fanta pentru glisieră pe carcasa din spate a mașinii.

Introduceți acumulatorul în fanta mașinii. Apoi împingeți-l complet. După ce auziți un clic, înseamnă că ați terminat lucrarea.

Pentru a scoate acumulatorul, apăsați butonul de pe acumulator și scoateți-l.

Asamblarea suportului

Aliniați găurile din suport și de pe picior, înșurubați și fixați cu butonul cu șurub prevăzut împreună cu lampa. A se vedea figura de pe prima pagină.

Fixarea la trepied

Puteți folosi suportul pentru trepied pentru a înșuruba lampa de lucru fără fir pe un trepied. Asigurați-vă că șurubul trepiedului este M8.

Strângeți șurubul. Asigurați-vă că trepiedul are o poziție fermă.

### Pornirea și oprirea

Pe spatele carcasei există un comutator On / Off.

Pentru a porni lampa de lucru fără fir, apăsați comutatorul On / Off în poziția I sau II. Pentru a opri lampa fără fir, apăsați comutatorul On / Off în poziția "O".

Pentru diferențele din condițiile de lucru, LED-ul este echipat cu 2 trepte de lucru (I și II). Prima treaptă este o lumină slabă pentru zona de lucru mică, iar a doua etapă este luminozitatea ridicată pentru o zonă de lucru mare.



**AVERTISMENT! Nu priviți direct în fasciculul de lumină LED, acesta vă poate provoca rănirea ochilor.**

## ÎNȚREȚINEREA

Sursa de lumină nu poate fi înlocuită. Dacă sursa de lumină este defectă, trebuie înlocuită întreaga lampă de lucru fără fir.

Atunci când acumulatorul nu mai funcționează, vă rugăm să vă adresați unui agent autorizat de service post-vânzare.

Lampa de lucru fără fir nu necesită întreținere și nu conține componente care trebuie înlocuite sau întreținute.

Pentru a evita deteriorarea, curățați lentila din plastic a lămpii de lucru fără fir cu o cârpă uscată și moale. Nu utilizați agenți de curățare sau solvenți.

## TRANSPORTUL

Acumulatorii litiu-ion conținuți sunt supuși cerințelor legislației privind mărfurile periculoase. Utilizatorul poate transporta acumulatorii cu mașina fără alte cerințe.

Atunci când sunt transportați de terți (de ex.: transport aerian sau agenții de expediere), trebuie respectate cerințele speciale privind ambalarea și etichetarea. Pentru pregătirea articolului expedit, este necesară consultarea unui expert pentru materiale periculoase.

Expediați acumulatorii numai dacă carcasa nu este deteriorată. Înveliți cu bandă sau mascați contactele deschise și împachetați acumulatorul astfel încât să nu se poată mișca în ambalaj.

Respectați, de asemenea, reglementările naționale mai detaliate.

## PROTEJAREA MEDIULUI

Pentru a preveni deteriorarea mașinii în timpul transportului, aceasta este livrată într-un ambalaj rezistent. Majoritatea materialelor de ambalare pot fi reciclate. Duceți aceste materiale în locațiile corespunzătoare de reciclare. Duceți mașinile nedorite la distribuitorul local. Aici vor fi eliminate într-un mod sigur din punct de vedere al mediului.

Acumulatorii Li-ion pot fi reciclați. Duceți-le într-un loc de depozitare pentru deșeuri chimice, astfel încât acestea să poată fi reciclate sau eliminate în mod ecologic.



Aparatele electrice eliminate sunt reciclabile și nu trebuie aruncate în deșeurile menajere! Vă rugăm să ne sprijiniți activ în conservarea resurselor și protejarea mediului înconjurător prin returnarea acestui aparat la centrele de colectare (dacă sunt disponibile).

## DECLARAȚIE DE CONFORMITATE

Declarăm pe propria răspundere că acest produs este în conformitate cu următoarele standarde sau documente standardizate: EN60598-1: 2015; EN60598-2-4: 1997; EN60598-2-5: 2015; EN62493: 2015, EN55015: 2013 + A1: 2015, EN61547: 2009, EN61000-3-2: 2014, EN61000-3-3: 2013.; în conformitate cu regulamentele 2014/30 / UE, 2014/35 / UE.

# WORCRAFT

POWER TOOLS

## Lista de garanție / Warranty

Numărul de fabricație:	Data vânzării:	Semnătura și ștampila vânzătorului:

Numele clientului (denumirea firmei):	Adresa clientului (sediul firmei):

<b>Clientul prin semnătura sa confirmă, că instalația i-a fost prezentată și explicată, că a fost încunoștințat cu modul de folosire, punerea în funcțiune a mașinii și utilizare, și că instalația i-a fost eliberată (predată) completă.</b>	Semnătura clientului:

## Note despre reparații – reparații de garanție

Data primirii reclamației:	Data de sfârșit al reclamației:	Numărul de evidență a reclamației:	Semnătura de reparație garantată (nota despre reparația nexecutată)	Ștampila tehnicianului serviciului:

### Condițiile de garanție

- Furnizorul oferă pentru acest produs perioada de garanție menționată în această listă de garanție cu respectarea condițiilor modului de utilizare și depozitare a produsului, corespunzător cu condițiile și normele în vigoare, în sensul indicațiilor de utilizare. Perioada de garanție începe la data vânzării produsului. Garanția pentru baterii este de 12 luni.
- Perioada de garanție prelungită de 5 ani se acordă clienților pentru produsul trecut în tabelul produselor cu garanția prezentată. Ultimul client este consumatorul, în condițiile că produsul nu va fi folosit ca obiect de comerț. Perioada prelungită este condiționată de control reglementar la centre de servicii autorizate ale furnizorului.
- Perioada de garanție se prelungește cu timpul cât a fost produsul în reparații de garanție. Această condiție este consemnată și în tabelul de reparații garantate. Beneficiarul poate revendica dreptul la asigurarea reparației la unul din centre de servis autorizat conform tabelului anexă „A” – centre de serviciu. Centre de serviciu „B” execută reparații de garanție numai la produsele, care au fost vândute la centrele lor de desfacere. Tabelul centrelor de serviciu este actualizat regulat la vânzătorii, cât și pe siteul de import: [www.strendpro.sk](http://www.strendpro.sk).
- Centrul de servicii este obligat să asigure reparația în termen stabilit de lege. Termenul stabilit de lege pentru rezolvarea reclamației începe cu ziua următoare după data de primire a reclamației de centru de servicii.
- Reparația garantată fără plată poate nu fi revendicată când este vorba despre defecțiuni care au fost produse de folosirea produsului contrar prevederilor din indicațiile de utilizare, manipulare necorespunzătoare, defectarea mecanică curentă, uzura produsă de funcționarea mașinii, din vina deservirii, dezastru nestăvilit, intervenție neîndreptătită în produs, defecțiuni pricinuite de folosirea pieselor necorespunzătoare, carburanților necorespunzători și supraîncărcarea mașinii ca urmare a depășirii continue a limitei superioare de randament. Lucrările de curățire, întreținere curentă, repararea sau reglarea instalației, care poate executată de deservirea și sunt cuprinse în indicații de utilizare, nu fac parte din prevederile garanției.
- Drept uzura curentă a pieselor se consideră uzura principală: a tuturor pieselor rotative și în mișcare, părților de tăiere și capacelor, șuruburilor tăietoare și pironului, curelelor de transmisie, transmisie în lanț, suprafeței de frecare a frânelor și ambreaj, dezenul anvelopelor și piesele de întreținere curentă cum sunt: filtre de aer, hidraulice și de ulei, lumânări de aprindere, rezervoare de ulei și de răcire.
- Din garanția prelungită sunt scoase părțile mașinilor și instalației pentru care producătorul concret al acestor piese acordă garanția mai scurtă decât furnizorul pentru fiecare product în care sunt montate. Din această categorie fac parte: acumulatele, becurile și etc.
- Dreptul de aplicare a revendicării rezultat din garanție are proprietarul produsului, dacă face acest lucru cel târziu în ultima zi a perioadei de garanție.
- La rezolvarea reclamațiilor se procedează conform prevederilor corespunzătoare ale Codului comercial și Legii de protecție a consumatorului.
- Controlul de servicii, care constituie condiția garanției prelungite de 5 ani poate fi efectuat numai în centrul de servicii autorizat al furnizorului, în intervale regulate; perioada între două controale nu poate depăși 12 luni. Primul control de servicii trebuie făcut cel târziu 12 luni de la data vânzării produsului. Controlul serviciilor efectuează centrele de servicii în perioada ultimelor trei luni și primelor două luni anului calendaristic. Fiecare control de servicii trebuie înregistrat în această listă de garanție cu introducerea datei controlului, semnătura și ștampila serviciului de control. Prin controlul serviciilor se înțelege controlul mașinii, înlocuirea materialului de umplură și filtrelor conform recomandării producătorului, înlocuire pieselor uzate și defecte, cât și reglarea proprie a mașinii. Randamentul controlului de servicii și materialul folosit se stabilește conform tarifului valabil al centrului de servicii.

La aplicarea reclamației reclamantul este obligat să preîntepe lângă reclamație produsul complet și curat, documentul de cumpărare sau lista de garanție completată și confirmată. În cazul garanției prelungite înregistrări ale controlului de servicii și documentele de impoyit pentru fiecare control. În cazul neîndeplinirii a vreunei condiții garanției prelungite cuprinse în această listă de garanție, se acorda pentru produs perioada de garanție de 2 ani.

**SERVICE ÎN GARANȚIE ȘI POSTGARANȚIE ESTE EFECTUAT DE CĂTRE REPREZENTANTUL AUTORIZAT AL PRODUCĂTORULUI**

Reprezentantul împuternicit al producătorului: Slovakia Trend Export-Import s.r.o., Michalovská 87/1414, 073 01 Sobrance

Fax: (056) 652-2329 Tel: 0915 392 687 E-mail: [servis@slovakia-trend.sk](mailto:servis@slovakia-trend.sk)

**BATTERY LED LAMP****INTENDED USE**









The cordless worklight is intended for mobile illumination in limited space and for limited time in dry indoor and is not suitable for general room lighting.

This lamp is not tools for children, do not let children use this lamp.

**TECHNICAL SPECIFICATIONS**

Article number: CLED-S20Li-30W				
Rated voltage	20VDC		Light source	COB
LED power	I:15W / II:30W		Working temperature	-10°C to +40°C
Luminous Flux(Max)	3000 Lumen		Degree of protection	IP20
correlated colour temperature	>80		Protection class	III
Color Rendering Index	5500-6500K		Working time (4Ah)	I: 6h / II: 3h

**EXPLANATION OF SYMBOLS**

	Attention!		Always remove the battery pack before do any adjustment or maintenance on the device.
	Read the manual.		Do not stare into the light beam
	For indoor use		Class III tools
	Electrical appliances must not be disposed of with the domestic waste.		Store the battery only in dry rooms with an ambient temperature of +10°C to +40°C. Place only charged batteries in storage (charged at least 40%).

**SAFETY**

- Please read and observe all safety warnings and in-structions enclosed with the battery or worklight with which the battery was provided.
- Handle the cordless worklight with care. The cordless worklight generates intense heat, which leads to increased danger of fire and explosion.
- Do not work with the cordless worklight in hazardous areas.
- After the automatic shut-off of the cordless worklight, do not continue to press the On/Off button. The battery could become damaged.

cordless worklight is not approved for illumination in road traffic.

- Before any work on the cordless worklight itself (e.g. assembling, maintenance, etc.), as well as when trans- porting and storing, remove the battery from the cord- less worklight.
- Do not allow children to use the cordless worklight. It is intended for professional use. Children can unintentionally blind themselves or other persons.
- This cordless worklight is not intended for use by children and persons with physical, sensory or mental limitations or a lack of experience or knowledge.
- Use only the carrying handle to carry and align the cordless worklight. The heat sink can heat up during operation.
- Do not open the battery. Danger of short-circuiting. Protect the battery against heat, e. g., against continuous intense sunlight, fire, water, and moisture. Danger of explosion.
- When battery pack is not in use, keep it away from other metal objects like paper clips, coins, keys, nails, screws, or other small metal objects that can make a connection from one terminal to another. Shorting the battery terminals together may cause burns or a fire.
- Under abusive conditions, liquid may be ejected from the

- Do not direct the light beam at persons or animals and do not stare into the light beam yourself (not even from a distance).
- Use only original accessories.
- Do not cover off the lamp head while operating the cordless worklight. The lamp head heats up during operation and can cause burns when the heat accumulates.
- Do not use the cordless worklight in road traffic. The

battery; avoid contact. If contact accidentally occurs, flush with water. If liquid contacts eyes, addition- ally seek medical help. Liquid ejected from the battery may cause irritations or burns.

- In case of damage and improper use of the battery, vapours may be emitted. Ventilate the area and seek medical help in case of complaints. The vapours can irritate the respiratory system.
- Recharge only with the charger specified by the manufacturer. A charger that is suitable for one type of battery pack may create a risk of fire when used with another battery pack.
- Use the battery only in conjunction with the product. This measure alone protects the battery against dangerous overload.
- The battery can be damaged by pointed objects such as nails or screwdrivers or by force applied externally. An internal short circuit can occur and the battery can burn, smoke, explode or overheat.
- Prevent dust accumulation at the workplace. Dust can easily ignite.

**ASSEMBLY & OPERATION**

### Assemble & disassemble battery pack

Align the battery pack with the slide slot on machine rear body. Insert the battery pack into the machine slot. Then push it completely. After hear one click sound, it means finished the job. To remove the battery pack, just press down the knob on battery pack and pull out it.

### Assemble the stand

Align the holes in stand and foot, screw and fasten with the screw knob comes with the light. See fig on first page.

### Fastening to the tripod

You can use the tripod mount to screw the cordless work- light onto a tripod. Make sure the tripod screw is M8.

Tighten the screw. Ensure that the tripod has a firm footing.

### Switching On and Off

There is a on/off switch on back of the housing. To start the cordless worklight, press the On/Off switch to I or II position. To switch off the cordless worklight, press the On/Off switch to "O" position.

As difference working conditions requierment, the LED light equipped with 2 working stages (I and II). First stage is a low brightmess for small working area, and second stage is high brightness for big working area.

 **WARNING! Do not stare the LED light beam, it will hurt your eye.**

## MAINTENANCE

The light source cannot be replaced. If the light source is defective, the entire cordless worklight has to be replaced.

When the battery is no longer operative, please refer to an au- thorised after-sales service agent for the light.

The cordless worklight is maintenance-free and contains no components that must be replaced or maintained.

To avoid damage, clean the plastic lens of the cordless work- light only with a dry, soft cloth. Do not use cleaning agents or solvent.

## TRANSPORT

The contained lithium-ion batteries are subject to the Dangerous Goods Legislation requirements. The user can transport the batteries by road without further requirements.

When being transported by third parties (e. g.: air transport or forwarding agency), special requirements on packaging and labelling must be observed. For preparation of the item being shipped, consulting an expert for hazardous material is required.

Dispatch batteries only when the housing is undamaged. Tape or mask off open contacts and pack up the battery in such a manner that it cannot move around in the packaging. Please also observe possibly more detailed national regulations.

## ENVIRONMENT PROTECTION

In order to prevent the machine from damage during transport, it is delivered in a sturdy packaging. Most of the packaging materials can be recycled. Take these materials to the appropriate recycling locations. Take your unwanted machines to your local dealer. Here they will be disposed of in an environmentally safe way.



Li-ion batteries can be recycled. Deliver them to a disposal site for chemical waste so that they can be recycled or disposed of in an environmentally friendly manner.

Discarded electric appliances are recyclable and should not be discarded in the domestic waste! Please actively support us in conserving resources and protecting the environment by returning this appliance to the collection centres (if available).

## DECLARATION OF CONFORMITY

We declare under our sole responsibility that this product is in conformity with the following standards or standardized documents: EN60598-1:2015; EN60598-2-4:1997; EN60598-2-5:2015; EN62493:2015, EN55015:2013+A1:2015, EN61547:2009, EN61000-3-2:2014, EN61000-3-3:2013.; in accordance with the regulations, 2014/30/EU, 2014/35/EU.



**Akku- LED-LAMPE**

**Bestimmungsgemäßer Gebrauch**

Der Akku-Strahler ist für mobile Beleuchtung in einem begrenzten Raum und für einen begrenzten Zeitraum, in einem trockenen geschlossenen Raum bestimmt und ist nicht für die allgemeine Raumbelichtung geeignet. Diese Lampe ist kein Werkzeug für Kinder. Lassen Sie Kinder diese Lampe nicht benutzen.

**TECHNISCHE DATEN**

Artikelnummer: CLED-S20Li-30W			
Bemessungsspannung	20VDC	Lichtquelle	COB
LED-Leistung	I:15W / II:30W	Arbeitstemperatur	-10°C to +40°C
Lichtstrom (Max)	3000 Lumen	Lumen Schutzart	IP20
korrelierte Farbtemperatur	>80	Schutzklasse	III
Farbwiedergabeindex	5500-6500K	Arbeitszeit (4Ah)	I: 6h / II: 3h

**ERLÄUTERUNG DER BILDSYMBOLS**

	Achtung!		Entfernen Sie immer den Akku, bevor Sie das Gerät anpassen oder warten.
	Betriebsanleitung lesen		Schauen Sie nicht in den Lichtstrahl
	Nur Innen benutzen		Werkzeuge der Klasse III
	Elektrogeräte gehören nicht in den Hausmüll.		Lagerung der Akkus nur in trockenen Räumen mit einer Umgebungstemperatur von +10°C - +40°C. Akkus nur in geladenem Zustand lagern (mind. 40% geladen).

**SICHERHEIT**

- Bitte lesen Sie und beachten Sie alle Sicherheitswarnungen und Anweisungen, die mit der Batterie oder mit dem Strahler mitgeliefert sind, mit dem die Batterie bereitgestellt wurde.
- Behandeln Sie den Akku-Strahler vorsichtig. Der Akku-Strahler erzeugt extreme Hitze, die zur erhöhten Brand- und Explosionsgefahr führt.
- Arbeiten Sie mit dem Akku-Strahler nicht in explosionsgefährdeten Bereichen.
- Nach der automatischen Abschaltung des Akku-Strahlers setzen Sie nicht fort, den Ein/Aus-Taster zu drücken. Die Batterie könnte beschädigt werden.
- Richten Sie den Lichtstrahl nicht auf Personen oder Tiere und blicken Sie selbst nicht in den Lichtstrahl (nicht einmal auf Distanz).
- Benutzen Sie nur Originalzubehör.
- Decken Sie den Lampenkopf nicht ab, während der Akku-Strahler im Betrieb ist. Der Lampenkopf heizt sich während des Betriebs auf und kann Verbrennungen verursachen, wenn es zu einem Wärmestau kommt.
- Benutzen Sie den Akku-Strahler nicht im Straßenverkehr. Der Akku-Strahler ist für die Beleuchtung im Straßenverkehr nicht zugelassen.
- Vor jeder Arbeit am Akku-Strahler selbst (z. B. Montage, Wartung usw.) und auch während des Transports und der Lagerung entfernen Sie die Batterie aus dem Akku-Strahler.
- Lassen Sie die Kinder den Akku-Strahler nicht benutzen. Er ist für den professionellen Gebrauch bestimmt. Kinder können sich oder andere Personen unbeabsichtigt erblinden.
- Dieser Akku-Strahler ist für die Benutzung von den Kindern und Personen mit physischen, sensorischen oder mentalen Beschränkungen oder mit mangelnder Erfahrung oder Kenntnissen nicht bestimmt.
- Verwenden Sie nur den Tragegriff, um den Akku-Strahler zu tragen und auszurichten. Das Kühlblech kann sich während des Betriebs aufheizen.
- Öffnen Sie die Batterie nicht. Gefahr des Kurzschlusses.
- Schützen Sie die Batterie gegen Hitze, z. B. gegen dauerhafte intensive Sonneneinstrahlung, Feuer, Wasser und Feuchtigkeit. Explosionsgefahr.
- Wenn der Batteriesatz nicht benutzt wird, halten Sie ihn von anderen Metallgegenständen, wie Büroklammern, Münzen, Schlüssel, Nägel, Schrauben oder sonstigen kleinen Metallgegenständen fern, die eine Verbindung von einer Klemme mit der anderen herstellen können. Kurzschließen der Batterieklemmen kann Verbrennungen oder Feuer verursachen.
- Unter missbräuchlichen Bedingungen kann die Flüssigkeit aus der Batterie ausgestoßen werden; vermeiden Sie Kontakt damit. Bei versehentlichem Kontakt spülen Sie mit Wasser. Wenn die Flüssigkeit in die Augen gelangt, suchen Sie zusätzlich medizinische Hilfe. Die aus der Batterie ausgestoßene Flüssigkeit kann Reizungen oder Verbrennungen verursachen.
- Im Falle einer Beschädigung oder unsachgemäßer Verwendung der Batterie können Dämpfe austreten. Belüften Sie den Raum und suchen Sie medizinische Hilfe, sollten Sie Beschwerden haben. Die Dämpfe können die Atemwege reizen.
- Laden Sie nur mit dem vom Hersteller angegebenen Ladegerät auf. Ein Ladegerät, das für einen Typ des

Batteriesatzes geeignet ist, kann eine Brandgefahr beim Gebrauch mit einem anderen Batteriesatz verursachen.

- Benutzen Sie die Batterie nur zusammen mit dem Produkt. Diese Maßnahme allein schützt die Batterie gegen gefährliche Überlastung.
- Die Batterie kann durch spitze Gegenstände, wie Nägel oder Schraubendreher, oder durch von außen aufgebrachte Kräfte beschädigt werden. Ein interner Kurzschluss kann auftreten

und die Batterie kann verbrennen, rauchen, explodieren oder sich überhitzen.

- Verhindern Sie den Aufbau von Staub am Arbeitsplatz. Staub kann sich leicht entzünden.

ACHTUNG! Blicken Sie nicht in den Lichtstrahl für längere Zeiträume. Optische Strahlung kann für Ihre Augen schädlich sein.

## BEDIENUNG

### Erstinbetriebnahme

#### Einlegen der Batterie

Legen Sie den aufgeladenen Akku gemäß der Polaritätsmarkierung in den Lampenkopf ein, bis er spürbar einrastet und bündig auf den Lampenkopf gerichtet ist.

#### Aufstehen

Klappen Sie den Sockel vorsichtig aus und platzieren Sie das Akku-Arbeitslicht auf dem Boden. Stellen Sie sicher, dass es einen festen Stand hat.

#### Befestigung am Stativ

Sie können die Stativhalterung verwenden, um das schnurlose Arbeitslicht auf ein Stativ zu schrauben.

Die Schraube festziehen. Stellen Sie sicher, dass das Stativ einen festen Stand hat.

### Ein- und Ausschalten

Um das schnurlose Arbeitslicht zu starten, drücken Sie den Ein- / Ausschalter. Um das schnurlose Arbeitslicht auszuschalten, drücken Sie erneut den Ein- / Ausschalter.

Um Energie zu sparen, schalten Sie das kabellose Arbeitslicht nur ein, wenn Sie es verwenden.

### Anpassen der Helligkeit

Drücken Sie kurz den Ein- / Ausschalter, um das kabellose Arbeitslicht mit maximaler Helligkeit einzuschalten. Um die Helligkeit in 2 Stufen einzustellen, halten Sie den Ein / Aus-Schalter gedrückt, bis die gewünschte Helligkeit erreicht ist.

## WARTUNG

Die Lichtquelle kann nicht ersetzt werden. Wenn die Lichtquelle defekt ist, muss der ganze Akku-Strahler ersetzt werden.

Wenn die Batterie nicht mehr funktioniert, bitte wenden Sie sich an einen Vertreter eines autorisierten Kundendienstes.

Der Akku-Strahler ist wartungsfrei und enthält keine Komponenten, die ersetzt oder gewartet werden müssen.

Um Schaden zu vermeiden, reinigen Sie die Kunststofflinse des Akku-Strahlers nur mit einem trockenen, weichen Tuch. Verwenden Sie keine Reinigungsmittel oder Lösungsmittel.

## TRANSPORT

Die enthaltenen Lithium-Ionen-Batterien unterliegen den Anforderungen der Gefahrgutrechtsvorschriften. Der Benutzer kann die Batterien auf der Straße ohne weitere Anforderungen transportieren.

Beim Transport von den Dritten (z. B. Lufttransport oder Spedition) müssen besondere Anforderungen in Bezug auf Verpackung und Kennzeichnung beachtet werden. Um das Versandstück vorzubereiten, ist es erforderlich, einen Experten für Gefahrstoff zu konsultieren.

Versenden Sie die Batterien, nur wenn das Gehäuse nicht beschädigt ist. Kleben Sie geöffnete Kontakte ab und verpacken Sie die Batterie auf solche Weise, dass sie sich innerhalb der Verpackung nicht bewegen kann. Bitte beachten Sie möglicherweise auch genauere nationale Vorschriften.

## HINWEISE ZUM UMWELTSCHUTZ

Um Transportschäden zu verhindern, wird die Maschine in einer soliden Verpackung geliefert. Die Verpackung besteht weitgehend aus verwertbarem Material. Benutzen Sie also die Möglichkeit zum Recyclen der Verpackung. Bringen Sie bei Ersatz die alten Maschinen zu Ihren örtlichen WORLD-PRO TOOLS Vertagshändler. Er wird sich um eine umweltfreundliche Verarbeitung Ihrer alten Maschine bemühen.

Li-ion-Akkus sind recycelbar. Geben Sie sie bei einer Entsorgungsstelle für chemische Abfälle ab, so daß die Akkus recycelt oder auf umweltfreundliche Weise entsorgt werden.



Alt-Elektrogeräte sind Wertstoffe, sie gehören daher nicht in den Hausmüll!

Wir möchten Sie daher bitten, uns mit Ihrem aktiven Beitrag beider Ressourcenschonung und beim Umweltschutz zu unterstützen und dieses Gerät bei den-falls vorhandeneingerichteten Rücknahmestellen abzugeben.

## KONFORMITÄTSERKLÄRUNG

Wir erklären in alleiniger Verantwortung, daß dieses Produkt mit den folgenden Normen oder normativen Dokumenten übereinstimmt: EN60598-1:2015; EN60598-2-4:1997; EN60598-2-5:2015; EN62493:2015, EN55015:2013+A1:2015, EN61547:2009, EN61000-3-2:2014, EN61000-3-3:2013; gemäß den Bestimmungen der Richtlinien 2014/35/EEC, 2014/30/EEC.



**LAMPARA LED INALÁMBRICA**

**INTRODUCCIÓN**

La luz de trabajo inalámbrica está diseñada para iluminación móvil en un espacio limitado y por tiempo limitado en interiores secos y no es adecuada para iluminación general de habitaciones.

Esta lámpara no es una herramienta para niños, no permita que los niños usen esta lámpara.

**CARACTERÍSTICAS TÉCNICAS**

Artículo número: CLED-S20Li-30W			
Tensión nominal	20VDC	Fuente de luz	COB
Potencia LED	I:15W / II:30W	Temperatura de trabajo	-10°C to +40°C
Flujo luminoso (máx.)	3000 Lumen	Lumen Grado de protección	IP20
Temperatura de color correlacionada	>80	Clase de protección	III
Índice de reproducción cromática	5500-6500K	Tiempo de trabajo (4Ah)	I: 6h / II: 3h

**EXPLICACIÓN DE LA SIMBOLOGÍA**

	¡Cuidado!		Retire la batería antes de realizar un ajuste o mantenimiento.
	Lea las instrucciones de uso		No mires al haz de luz
	Solamente para uso en interiores		Herramientas de clase III
	Máquinas no deben ir a la basura doméstica		Almacenamiento de las baterías sólo en espacios secos con una temperatura ambiente de +10°C a +40°C. Guardar las baterías únicamente cuando estén cargadas (mín. al 40%).

**SEGURIDAD**

- Lea y observe todas las advertencias e instrucciones de seguridad incluidas con la batería o la luz de trabajo con la que se suministró la batería.
  - Manipule la luz de trabajo inalámbrica con cuidado. La luz de trabajo inalámbrica genera un calor intenso, lo que aumenta el peligro de incendio y explosión.
  - No trabaje con la luz de trabajo inalámbrica en áreas peligrosas.
  - Después del apagado automático de la luz de trabajo inalámbrica, no continúe presionando el botón de encendido / apagado. Podría dañarse la batería.
  - No dirija el haz de luz hacia personas o animales y no mire directamente al haz de luz (ni siquiera desde la distancia).
  - Use solo accesorios originales.
  - No cubra el cabezal de la lámpara mientras opera la luz de trabajo inalámbrica. El cabezal se calienta durante el funcionamiento y puede causar quemaduras cuando se acumula el calor.
  - No use la luz de trabajo inalámbrica en el tráfico de la carretera. No está aprobada para la iluminación en el tráfico de carreteras.
  - Antes de realizar trabajos en la propia luz de trabajo inalámbrica (por ejemplo, montaje, mantenimiento, etc.), así como durante el transporte y el almacenamiento, retire la batería del equipo.
  - No permita que los niños usen la luz de trabajo inalámbrica. Está destinado para uso profesional. Los niños pueden cegarse involuntariamente o a otras personas.
- ¡CUIDADO! No mire al rayo de luz por períodos más largos. La radiación óptica puede ser dañina para sus ojos. Esta luz de trabajo inalámbrica no está diseñada para ser utilizada por niños

- y personas con limitaciones físicas, sensoriales o mentales o por falta de experiencia o conocimiento.
- Use solo el asa de transporte para transportar y alinear la luz de trabajo inalámbrica. El disipador de calor puede calentarse durante el funcionamiento.
- No abra la batería. Peligro de cortocircuito.
- Proteja la batería contra el calor, por ejemplo, contra luz solar intensa continua, fuego, agua y humedad. Peligro de explosión.
- Cuando la batería no esté en uso, manténgala alejada de otros objetos metálicos como clips de papel, monedas, llaves, clavos, tornillos u otros objetos metálicos pequeños que puedan establecer una conexión de un terminal a otro. El cortocircuito entre terminales de la batería puede causar quemaduras o un incendio.
- Bajo condiciones abusivas, el líquido puede salir expulsado de la batería; evite el contacto. Si ocurre el contacto accidentalmente, enjuague con agua. Si el líquido entra en contacto con los ojos, busque asistencia médica adicionalmente. El líquido expulsado de la batería puede causar irritaciones o quemaduras.
- En caso de daño y uso incorrecto de la batería, pueden emitirse vapores. Ventile el área y busque asistencia médica en caso de quejas. Los vapores pueden irritar el sistema respiratorio.
- Recargue solo con el cargador especificado por el fabricante. Un cargador que sea adecuado para un tipo

de paquete de baterías puede crear un riesgo de incendio cuando se usa con otro paquete de baterías.

- Use la batería solo junto con el producto. Esta medida por sí sola protege la batería contra una sobrecarga peligrosa.
- La batería puede dañarse con objetos puntiagudos, como

clavos o destornilladores, o con la fuerza aplicada externamente. Puede producirse un cortocircuito interno y la batería puede arder, fumar, explotar o recalentarse.

- Prevenir la acumulación de polvo en el lugar de trabajo. El polvo puede encender fácilmente.

## MANEJO

### Funcionamiento inicial

Insertar la batería  
Inserte la batería cargada en el cabezal de la lámpara de acuerdo con la marca de polaridad, hasta que se pueda sentir que se engancha y queda a ras contra el cabezal de la lámpara.

### De pie

Con cuidado, desdoble el pedestal y coloque la luz de trabajo inalámbrica en el piso. Asegúrese de que tenga una base firme.

### Sujeción al trípode

Puede usar la montura para trípode para atornillar la luz de trabajo inalámbrica en un trípode.  
Ajuste el tornillo. Asegúrese de que el trípode tenga una base

firme.

### Encender y apagar

Para encender la luz de trabajo inalámbrica, presione el interruptor de encendido / apagado. Para apagar la luz de trabajo inalámbrica, presione nuevamente el interruptor de encendido / apagado.

Para ahorrar energía, solo encienda la luz de trabajo inalámbrica cuando la use.

### Ajuste del brillo

Presione el interruptor de Encendido / Apagado brevemente para encender la luz de trabajo inalámbrica con el brillo máximo. Para ajustar el brillo en 2 etapas, mantenga presionado el interruptor de encendido / apagado hasta que se obtenga el brillo requerido.

## MANTENIMIENTO

La fuente de luz no puede ser reemplazada. Si la fuente de luz es defectuosa, se debe reemplazar toda la luz de trabajo inalámbrica.

Cuando la batería ya no está operativa, consulte a un agente de servicio postventa autorizado para la luz.

La luz de trabajo inalámbrica no requiere mantenimiento y no contiene componentes que deban ser reemplazados o mantenidos. Para evitar daños, limpie la lente de plástico de la luz de trabajo inalámbrica solo con un paño seco y suave. No use agentes de limpieza ni solventes.

## TRANSPORTE

Las baterías contenidas de iones de litio están sujetas a los requisitos de la Legislación de Mercancías Peligrosas. El usuario puede transportar las baterías por carretera sin más requisitos.

Al ser transportado por terceros (por ejemplo, una agencia de transporte aéreo o de reenvío), se deben cumplir requisitos especiales de embalaje y etiquetado. Para la preparación del artículo que se envía, se requiere consultar a un experto en materiales peligrosos.

Despache las baterías solo cuando la carcasa no esté dañada. Tape o enmascare los contactos abiertos y empaquete la batería de tal manera que no se pueda mover en el embalaje. Por favor, observe también regulaciones nacionales posiblemente más detalladas.

## ADVERTENCIA PARA LA PROTECCIÓN DEL MEDIO AMBIENTE



Para que la máquina no sufra daños durante su transporte, viene guardada en un fuerte embalaje. Casi todos los materiales del embalaje son reciclables. Lleve estos materiales a un centro de reciclado adecuado. Cuando ya no quiera su máquina, llévesela al distribuidor de su zona. Allí la reciclarán sin dañar el medio ambiente.

Los acumuladores de Li-ion son reciclables. Déjelos en un punto de recogida de residuos químicos para que los acumuladores puedan reciclarse o eliminarse ecológicamente

¡Los aparatos eléctricos desechables son materiales que no son parte de la basura doméstica! Por ello pedimos para que nos ayude a contribuir activamente en el ahorro de recursos y en la protección del medio ambiente entregando este aparato en los puntos de recogida existentes.

## DECLARACIÓN DE CONFORMIDAD

Declaramos bajo nuestra sola responsabilidad que este producto está en conformidad con las normas o documentos normalizados siguientes: EN60598-1:2015; EN60598-2-4:1997; EN60598-2-5:2015; EN62493:2015; EN55015:2013+A1:2015; EN61547:2009; EN61000-3-2:2014; EN61000-3-3:2013; de acuerdo con las regulaciones 2014/35/EEC, 2014/30/EEC.

## LÂMPADA LED DE BATERIA

## Utilização conforme as disposições







A luz de trabalho sem fios destina-se a iluminação móvel em espaços limitados e durante um tempo limitado em interiores secos e não é adequada para a iluminação geral de uma divisão.

Esta não é uma ferramenta para crianças. Não deixe as crianças usarem essa ferramenta.

## CARACTERÍSTICAS TÉCNICAS

Número do artigo: CLED-S20Li-30W			
Tensão nominal	20VDC	Fonte de luz	COB
Potência LED	I:15W / II:30W	Temperatura de trabalho	-10°C to +40°C
Fluxo Luminoso (Max)	3000 Lumen	Grau de proteção	IP20
temperatura de cor correlacionada	>80	Classe de proteção	III
Índice de Renderização Colorida	5500-6500K	Tempo de trabalho (4Ah)	I: 6h / II: 3h

## EXPLICACIÓN DE LA SIMBOLOGÍA

	¡Cuidado!		Remova a bateria antes de fazer um ajuste ou qualquer manutenção
	Leia atentamente o manual antes de usar a máquina		Não olhe para o feixe de luz
	Apenas para uso interno		Ferramentas de Classe III
	Máquinas no deben ir a la basura doméstica		Armazenar os acumuladores apenas em espaços secos com uma temperatura ambiente de +10°C - +40°C. Guarde os acumuladores apenas se estiverem carregados (no mín. 40% de carga).

## SEGURANÇA

- Leia e cumpra todos os serviços de segurança e instruções anexados à bateria ou luz de trabalho fornecidos com a bateria.
  - Transporte a luz de trabalho sem fios com cuidado. A luz de trabalho sem fios gera calor intenso, que pode ser um perigo acrescido de incêndio e explosão.
  - Não trabalhe com a luz de trabalho sem fios em áreas perigosas.
  - Após o corte automático da luz de trabalho sem fios, não continue a premir o botão On/Off (ligar/desligar). A bateria poderá danificar-se.
  - Não direcione o raio de luz para pessoas ou animais e não olhe diretamente para o raio de luz (nem mesmo a distância).
  - Utilize apenas acessórios originais.
  - Não cubra a cabeça da lâmpada enquanto opera a luz de trabalho sem fios. A cabeça da lâmpada aquece durante o funcionamento e pode provocar queimaduras devido à acumulação de calor.
  - Não utilize a luz de trabalho sem fios no tráfego rodoviário. A luz de trabalho sem fios não está aprovada para iluminar o tráfego rodoviário.
  - Antes de qualquer trabalho na luz de trabalho sem fios (por exemplo, montagem, manutenção, etc.), assim como durante o transporte ou armazenamento, retire a bateria da luz de trabalho sem fios.
  - Não permita que as crianças utilizem a luz de trabalho sem fios. Destina-se a uso profissional. Involuntariamente, as crianças podem ficar cegas ou cegar outras pessoas.
- CUIDADO! Não olhe prolongadamente para o raio de luz. A radiação ótica pode ser nociva para os seus olhos.
- Esta luz de trabalho sem fios não se destina a ser utilizada por crianças e pessoas com limitações físicas, sensoriais ou mentais ou sem experiência ou conhecimentos.
  - Utilize apenas a pega de transporte para transportar e alinhar a luz de trabalho sem fios. O dissipador de calor pode aquecer durante o funcionamento.
  - Não abra a bateria. Há perigo de curto-circuito. Proteja a bateria do calor, por exemplo da luz solar direta contínua, do fogo, água e humidade. Perigo de explosão.
  - Quando a bateria de pilhas não estiver a ser utilizada, mantenha-a afastada de outros objetos de metal, como clips, moedas, chaves, pregos, parafusos ou outros objetos pequenos que possam estabelecer uma ligação de um terminal para outro. Terminais da bateria em curto-circuito podem provocar queimaduras ou um incêndio.
  - Em condições abusivas, o líquido pode ejetar-se da bateria, evite o contacto. Se ocorrer um contacto accidental, lave com água. Se o líquido entrar em contacto com os olhos, procure ajuda médica. O líquido ejetado da bateria pode provocar irritações ou queimaduras.
  - Em caso de danos ou utilização indevida da bateria, pode haver emissão de vapores. Ventile a área e procure ajuda médica em caso de queixas. Os vapores podem irritar o sistema respiratório.
  - Carregue apenas com o carregador especificado pelo fabricante. Um carregador adequado para um tipo de

bateria de pilhas pode criar um risco de incêndio se for utilizado com outra bateria de pilhas.

- Utilize a bateria apenas em conjunto com o produto. Esta medida, por si só, protege a bateria contra uma sobrecarga perigosa.
- A bateria pode ser danificada por objetos pontiagudos, tais

como pregos ou chaves de fendas ou por força exercida externamente. Pode ocorrer um curto-circuito interno e a bateria pode queimar, libertar fumo, explodir ou sobreaquecer.

- Evite a acumulação de pó no local de trabalho. O pó pode incendiar facilmente.

## OPERAÇÃO

### Funcionamento inicial

posição firme.

### Insira a bateria

Insira a bateria carregada na cabeça da lâmpada de acordo com as marcações da polaridade, até sentir que está encaixada.

### Posição vertical

Com cuidado, dobre o pedestal e coloque a luz de trabalho sem fios no chão. Certifique-se de que está numa posição firme.

### Fixar ao tripé

Pode utilizar o suporte do tripé para aparafusar a luz sem fios num tripé.

Aperte o parafuso. Certifique-se de que o tripé está numa

### Ligar e desligar

Para ligar a luz de trabalho sem fios, prima o interruptor On/Off. Para desligar a luz de trabalho sem fios, prima o interruptor On/Off novamente.

Para poupar energia, ligue apenas a luz de trabalho quando a utilizar.

### Ajustar o brilho

Prima o interruptor On/Off ligeiramente para ligar a luz de trabalho sem fios no brilho máximo. Para ajustar o brilho em 2 fases, prima o interruptor On/Off até obter o brilho pretendido.

## MANUTENÇÃO

A fonte de iluminação não pode ser substituída. Se a fonte de iluminação tiver defeito, necessita de substituir o conjunto da luz de trabalho sem fios.

Quando a bateria já não estiver a funcionar, dirija-se a um serviço pós-venda autorizado para a luz.

A luz de trabalho sem fios não requer manutenção e não contém componentes que precisem de ser substituídos ou mantidos.

Para evitar danos, limpe a lente de plástico da luz de trabalho sem fios apenas com um pano seco e macio. Não utilize agentes de limpeza ou solventes.

## TRANSPORTE

As baterias de lítio-íão estão sujeitas aos requisitos da legislação relativa a mercadorias perigosas. O utilizador pode transportar as baterias por estrada sem requisitos adicionais.

Quando transportadas por terceiros (por exemplo, transportadora aérea ou transitário), devem ser cumpridos requisitos especiais na embalagem e rotulagem. Para preparação do artigo a ser expedido, consulte um especialista em material perigoso, se necessário.

Despache baterias apenas quando a caixa não estiver danificada. Coloque fita ou tape os contactos abertos e embale a bateria para que não se movimente dentro da embalagem. Cumpra também outros regulamentos nacionais.

## INDICAÇÕES PARA A PROTECÇÃO DO MEIO AMBIENTE



De modo a evitar que a máquina possa sofrer danos durante o transporte, esta é fornecida numa resistente e robusta embalagem. A grande maioria dos materiais de empacotamento poderá ser reciclada. Leve estes materiais para os locais de reciclagem apropriados. Entregue as máquinas usadas que já não quer ao seu distribuidor local. Aqui as máquinas irão ser destruídas e abandonadas de uma forma ambiental mente segura.

As baterias de Li-ion podem ser recicladas. Entregue-as num local de recolha de lixo químico, para que possam ser recicladas ou tratadas de modo amigo do ambiente.

Aparelhos eléctricos antigos são materiais que não pertencem ao lixo doméstico! Por isso pedimos para que nos apoie, contribuindo activamente na poupança de recursos e na protecção do ambiente ao entregar este aparelho nos pontos de recolha, caso existam.

## DECLARAÇÃO DE CONFIRMIDADE

Declaramos sob nossa exclusiva responsabilidade que este producto cumpre as seguintes normas ou documentos normativos: EN60598-1:2015; EN60598-2-4:1997; EN60598-2-5:2015; EN62493:2015, EN55015:2013+A1:2015, EN61547:2009, EN61000-3-2:2014, EN61000-3-3:2013; conforme as disposições das directivas 2014/35/EEC, 2014/30/EEC.

## LAMPE À PILES À DEL

### Utilisation conforme







Cette lumière est destinée à un éclairage mobile dans un espace limité et pour un temps limité dans des zones au sec à l'intérieur de bâtiments et ne convient pas à l'éclairage général d'une pièce.

Cet outil n'est pas pour les enfants. Ne laissez pas les enfants utiliser ces outils.

### SPECIFICATIONS TECHNIQUES

Référence de l'article: CLED-S20Li-30W			
Tension assignée	20VDC	Source de lumière	COB
Puissance LED	I:15W / II:30W	Température de fonctionnement	-10°C to +40°C
Flux lumineux (Max)	3000 Lumen	Degré de protection	IP20
température de couleur corrélée	>80	Classe de protection	III
Indice de rendu des couleurs	5500-6500K	Temps de travail (4Ah)	I: 6h / II: 3h

### EXPLICATION DES SYMBOLES

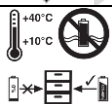
	Attention!		Retirez la batterie avant de procéder à tout réglage ou entretien.
	Lisez attentivement le manuel avant utilisation		Ne pas regarder dans le rayon
	Utilisation intérieure seulement		Outils de classe III
	Les appareils électriques ne doivent pas être jetés avec les déchets ménagers.		Charger l'accumulateur uniquement dans des salles sèches avec une température environnante de +10°C à - +40°C. Stockez uniquement les accumulateurs chargés (charge mini. 40%).

### SECURITE

**ATTENTION!** Lisez toutes les instructions. Le nonrespect des instructions indiquées ci-après peut entraîner une électrique, un incendie et/ou de graves blessures.

- Lire et suivre tous les avertissements et les instructions attachés sur la batterie ou le luminaire fourni avec la batterie.
- Manipuler ce luminaire sans fil avec prudence. La lampe génère une chaleur intense, qui augmente le risque d'incendie et d'explosion.
- NE PAS utiliser ce luminaire dans des zones dangereuses.
- Après l'arrêt automatique de la lumière, NE PAS appuyer le bouton de "marche/arrêt". La batterie est peut-être endommagée.
- NE PAS diriger le faisceau lumineux vers des personnes ou des animaux, ET NE PAS regarder vous-même le faisceau lumineux (MEME à distance).
- Utiliser uniquement les accessoires d'origine.
- NE PAS couvrir la lampe quand le luminaire est allumé. La lampe chauffe pendant l'opération et peut entraîner des brûlures lorsque la chaleur s'accumule.
- NE PAS utiliser la lumière pour le trafic routier, la lumière n'est pas conçue pour ce type d'utilisation.
- Avant toute opération sur le luminaire (ex montage, maintenance etc.), et avant également de le transporter ou de le stocker, enlever la batterie du luminaire
- NE PAS permettre aux enfants d'utiliser le luminaire, celui-ci est destiné à un usage professionnel. Les enfants peuvent s'aveugler eux-mêmes ou d'autres personnes involontairement.

**MISE EN GARDE !** NE PAS regarder la lumière pendant une longue durée. La radiation optique peut être dangereux pour les yeux.

- La lumière n'est pas prévue pour être utilisé par des personnes (y compris les enfants) dont les capacités physiques, sensorielles ou mentales sont réduites, ou des personnes dénuées d'expérience ou de connaissance.
- La lumière peut être utilisée par des enfants âgés d'au moins 8 ans et par des personnes ayant des capacités physiques, sensorielles ou mentales réduites ou dénuées d'expérience ou de connaissance, s'ils (si elles) sont correctement surveillé(e)s ou si des instructions relatives à l'utilisation de l'appareil en toute sécurité leur ont été données et si les risques encourus ont été appréhendés.
- Utiliser uniquement la poignée de transport pour transporter et régler la luminosité. Le dissipateur thermique peut chauffer pendant son fonctionnement.
- NE PAS ouvrir la batterie. Danger de court-circuit.

**MISE EN GARDE!** Conserver la batterie à l'abri de la chaleur (ex contre le soleil, le feu, l'eau, et l'humidité). Danger d'explosion.

- Lorsque la batterie n'est pas en service, éloignez-la des autres objets métalliques comme des trombones, des pièces de monnaie, des clés, des clous, des vis ou d'autres petits objets métalliques pouvant établir une connexion d'une borne à une autre. Court-circuiter les bornes de batterie peut causer des brûlures ou un incendie.
- En cas d'utilisation abusive, du liquide peut être éjecté de la batterie, éviter de le toucher. Si un contact se produit accidentellement, rincer avec de l'eau. Si le liquide entre en contact avec les yeux, consulter un médecin

immédiatement. Le liquide éjecté de batterie peut causer des irritations ou des brûlures.

- En cas de dommage et d'utilisation incorrecte de la batterie, de la vapeur peut être émise. Ventiler la zone et consulter un médecin en cas d'affection. Ces vapeurs peuvent irriter le système respiratoire.

- Charger la batterie exclusivement avec le chargeur spécifié par le fournisseur. Un chargeur inadapté à un type de batterie peut créer un risque d'incendie.

- Utiliser la batterie uniquement avec le produit. Cela

protège la batterie contre les surcharges dangereuses.

- La batterie peut être endommagée par des objets pointus tels que des clous ou des tournevis ou par une force appliquée depuis l'extérieur. Un court-circuit interne peut se produire et la batterie peut brûler, fumer, exploser, ou surchauffer.

- Empêcher l'accumulation de poussière sur le lieu de travail. La poussière peut facilement s'enflammer.

## UTILISATION

### Démarrage

Insérer la batterie

Insérer la batterie dans le luminaire en respectant la polarité des bornes. Jusqu'à ressentir l'imbrication de la batterie à l'intérieur du luminaire et que la batterie soit alignée avec la tête de la lampe.

### Installation

Déplier soigneusement le trépied et placer la lumière sur le sol. S'assurer que ses pieds sont fermement installés.

### Fixation sur le trépied

Il est possible d'utiliser le trépied pour installer le luminaire.

Serrer la vis tout en vous assurant de la stabilité du trépied.

### Allumer/Eteindre

Allumer la lumière en appuyant sur le bouton de l'interrupteur, Eteindre la lumière en appuyant à nouveau sur le bouton.

### Ajuster la luminosité

Appuyer sur le bouton de l'interrupteur pour allumer la lumière avec une luminosité maximale. Ajuster la luminosité en 2 étapes, maintenir le bouton jusqu'à obtenir la luminosité recherchée.

## ENTRETIEN

La source lumineuse n'est pas remplaçable, si la source lumineuse est défectueuse, le luminaire entier doit être remplacé.

Dès que la batterie ne fonctionne plus, consulter l'agence de SAV autorisé.

Le luminaire ne nécessite pas de maintenance particulière et ne contient aucun composant qui peut être remplacé ou entretenu par l'utilisateur.

Pour éviter de l'endommager, nettoyer la lentille en plastique avec un chiffon doux et sec, ne pas utiliser de produits de nettoyage ou de solvants.

## TRANSPORT

Les batteries au lithium-ion sont soumises aux exigences de la législation sur les marchandises dangereuses. L'utilisateur peut transporter les batteries sur la route sans exigences particulières.

Lors du transport par des tiers (ex transport aérien ou agent de transfert), des exigences particulières en matière d'emballage et d'étiquetage doivent être observées. Pour la préparation de l'article expédié, consulter un expert des matières dangereuses.

Expédier les batteries uniquement lorsque l'emballage n'est pas endommagé. Masquer les contacts ouverts et emballer la batterie de manière à ce qu'elle ne puisse pas bouger à l'intérieur de l'emballage. Veuillez également suivre les exigences d'éventuelles réglementations nationales.

## INFORMATIONS SUR LA PROTECTION DE L'ENVIRONNEMENT



Pour éviter les dommages liés au transport, la machine est livrée dans un emballage robuste. L'emballage est autant que possible constitué de matériau recyclable. Veuillez par conséquent destiner cet emballage au recyclage.

Si vous allez changer de machines, apportez les machines usagées à votre distributeur local qui se chargera de les traiter de la manière la plus écologique possible.

Les batteries Li-ion sont également recyclables. Remettez-les au service de collecte des déchets chimiques qui se chargera de les faire recycler ou de les détruire de façon telle à éviter toute pollution de l'environnement.

Tout appareil électrique usé est une matière recyclable et ne fait pas partie des ordures ménagères! Nous vous demandons de bien vouloir nous soutenir en contribuant activement au management des ressources et à la protection de l'environnement en déposant cet appareil dans sites de collecte (si existants).

## DÉCLARATION DE CONFORMITÉ

Nous déclarons sous notre propre responsabilité que ce produit est en conformité avec les normes ou documents normalisés suivants: EN60598-1:2015; EN60598-2-4:1997; EN60598-2-5:2015; EN62493:2015, EN55015:2013+A1:2015, EN61547:2009, EN61000-3-2:2014, EN61000-3-3:2013; conforme aux réglementations 2014/35/EEC, 2014/30/EEC.



## BATERIA LED LAMPA

## Użycie zgodne z przeznaczeniem



Bezprzewodowy reflektor roboczy przeznaczony jest do mobilnego oświetlenia w ograniczonej przestrzeni i przez ograniczony czas w pomieszczeniach suchych i nie nadaje się do ogólnego oświetlenia pomieszczeń.

Ta lampa nie jest narzędziem dla dzieci, nie pozwalaj dzieciom używać tej lampy.

## PARAMETRY TECHNICZNE

Numer artykułu: CLED-S20Li-30W			
Napięcie znamionowe	20VDC	Źródło światła	COB
Moc LED	I:15W / II:30W	Temperatura pracy od	-10°C to +40°C
Strumień świetlny (Max)	3000 Lumen	Lumenów Stopień ochrony	IP20
skorelowana temperatura barwy	>80	Stopień ochrony	III
Wskaźnik oddawania barw	5500-6500K	Czas pracy (4Ah)	I: 6h / II: 3h

## OBJAŚNIENIE SYMBOLI

	Uwaga!		Przed przystąpieniem do regulacji lub konserwacji należy wyjąć akumulator
	Przeczytaj instrukcję obsługi.		Nie patrz w światło
	Do użytku wewnątrz		Narzędzia klasy III
	Urządzeń elektrycznych nie należy wyrzucać razem z odpadami domowymi		Przechowuj baterię tylko w suchych pomieszczeniach o temperaturze otoczenia +10 °C do +40 °C. Umieścić tylko naładowane akumulatory w pamięci (ładowane co najmniej 40%).

## WSKAZÓWKI BEZPIECZEŃSTWA

**UWAGA!** Należy przeczytać wszystkie wskazówki. Błędy w przestrzeganiu następujących przepisów mogą powodować porażenie prądem, pożar i/lub ciężkie obrażenia ciała.

- Prosimy o przeczytanie i przestrzeganie wszystkich ostrzeżeń i instrukcji związanych z bezpieczeństwem dołączonych do akumulatora lub reflektora roboczego, którym dostarczono akumulator.

- Ostrożnie obchodź się z bezprzewodowym światłem roboczym. Bezprzewodowy reflektor roboczy generuje intensywne ciepło, które prowadzi do zwiększonego niebezpieczeństwa pożaru i wybuchu.

- Nie należy pracować z bezprzewodowym światłem roboczym w obszarach niebezpiecznych.

- Po automatycznym wyłączeniu bezprzewodowego światła roboczego nie należy naciskać przycisku włączania / wyłączania. Bateria może ulec uszkodzeniu.

- Nie kieruj wiązki światła na osoby ani zwierzęta i nie wpatruj się w wiązkę światła (nawet z daleka).

- Używaj tylko oryginalnych akcesoriów.

- Nie zakrywaj głowicy lampy podczas pracy z bezprzewodowym światłem roboczym. Głowica lampy nagrzewa się podczas pracy i może powodować oparzenia podczas gromadzenia się ciepła.

- Nie używaj bezprzewodowego reflektora roboczego w ruchu drogowym. Bezprzewodowy reflektor roboczy nie jest zatwierdzony do oświetlenia w ruchu drogowym.

- Przed każdą pracą przy samym bezprzewodowym świetle roboczym (np. Montaż, konserwacja itp.), A także podczas transportu i przechowywania, wyjmij akumulator z roboczego oświetlenia.

- Nie pozwalaj dzieciom na korzystanie z bezprzewodowego światła roboczego. Jest przeznaczony do użytku profesjonalnego. Dzieci mogą przypadkowo oślepić siebie lub inne osoby.

**UWAGA!** Nie wpatrywać się w wiązkę światła przez dłuższy

**czas. Promieniowanie optyczne może być szkodliwe dla oczu.**

- Ten bezprzewodowy reflektor roboczy nie jest przeznaczony do użytku przez dzieci i osoby z ograniczeniami fizycznymi, sensorycznymi lub psychicznymi lub z brakiem doświadczenia lub wiedzy.

- Do przenoszenia i ustawiania bezprzewodowego reflektora roboczego należy używać tylko uchwytu do przenoszenia. Radiator może się rozgrzać podczas pracy.

- Nie otwieraj akumulatora. Niebezpieczeństwo zwarcia.

Chroń baterię przed gorącym, e. przeciw ciągłemu intensywnemu działaniu promieni słonecznych, ognia, wody i wilgoci. Niebezpieczeństwo wybuchu.

- Gdy akumulator nie jest używany, trzymaj go z dala od innych metalowych przedmiotów, takich jak spinacze biurowe, monety, klucze, gwoździe, śruby lub inne małe metalowe przedmioty, które mogą prowadzić połączenie z jednego terminala do drugiego. Zwarcie końcówek akumulatora może spowodować poparzenia lub pożar.

- W warunkach nadużywania ciecz może zostać wyrzucona z akumulatora; unikać kontaktu. Jeśli dojdzie do kontaktu, splucz go wodą. Jeśli ciecz dostanie się do oczu, dodatkowo poproś o pomoc lekarską. Płyn wyrzucony z akumulatora może powodować podrażnienia i oparzenia.

- W przypadku uszkodzenia i nieprawidłowego użytkowania akumulatora mogą wydzielać się opary. Przewietrz pomieszczenie i zwróć się o pomoc lekarską w przypadku skarg. Pary mogą drażnić układ

oddechowy.

- Naładuj tylko za pomocą ładowarki określonej przez producenta. Ładowarka odpowiednia dla jednego typu akumulatora może stwarzać ryzyko pożaru w przypadku używania go z innym akumulatorem.
- Używaj baterii tylko w połączeniu z
- produkt. Ten środek sam chroni akumulator przed niebezpiecznym przeciążeniem.

- Baterię można uszkodzić za pomocą ostrych przedmiotów, takich jak gwoździe lub śrubokręty, lub przy użyciu siły zewnętrznej. Może wystąpić wewnętrzne zwarcie i akumulator może się zapalić, zapalić, wybuchnąć lub przegrzać.
- Zapobiegaj gromadzeniu się kurzu w miejscu pracy. Kurz może się łatwo zapalić.

## DZIAŁANIE

### Początkowa operacja

#### Wkładanie baterii

Włóż naładowaną baterię do głowicy lampy. Zgodnie z oznaczeniem polaryzacji, dopóki nie poczujesz, że się włączy, a powierzchnie licujące z głowicą lampy.

#### Stojąc w górę

Ostrożnie rozłóż podstawkę i umieść bezprzewodową lampę roboczą na podłodze. Upewnij się, że ma stabilne oparcie.

#### Mocowanie do statywu

Za pomocą uchwytu na trójnogu można przykręcić bezprzewodową lampę roboczą na statywie.

Dokręć śrubę. Upewnij się, że statyw ma stabilne oparcie.

### Włączanie i wyłączenie

Aby uruchomić bezprzewodowy reflektor roboczy, naciśnij włącznik / wyłącznik. Aby wyłączyć bezprzewodowy reflektor roboczy, ponownie naciśnij włącznik / wyłącznik.

Aby oszczędzać energię, włączaj bezprzewodową lampę roboczą tylko podczas jej używania.

### Regulacja jasności

Naciśnij krótko włącznik / wyłącznik, aby włączyć bezprzewodowy reflektor roboczy przy maksymalnej jasności. Aby ustawić jasność w 2 krokach, przytrzymaj przełącznik wł. / Wył., Aż do uzyskania wymaganej jasności.

## KONSERWACJA

Źródła światła nie można wymienić. Jeśli źródło światła jest uszkodzone, cały bezprzewodowy reflektor roboczy musi zostać wymieniony.

Gdy akumulator przestaje działać, należy zwrócić się do autoryzowanego serwisu po sprzedaży.

Bezprzewodowy reflektor roboczy nie wymaga konserwacji i nie zawiera żadnych komponentów, które należy wymienić lub konserwować.

Aby uniknąć uszkodzenia, należy czyścić plastikową soczewkę bezprzewodowych okularów tylko suchą, miękką ściereczką. Nie używaj środków czyszczących ani rozpuszczalników.

## TRANSPORT

Znajdujące się w nich baterie litowo-jonowe podlegają przepisom ustawowym o towarach niebezpiecznych. Użytkownik może transportować akumulatory drogami bez dodatkowych wymagań.

Podczas transportu przez strony trzecie (np. Transport lotniczy lub spedycja) należy przestrzegać specjalnych wymagań dotyczących pakowania i etykietowania. Do przygotowania wysyłanego przedmiotu wymagana jest konsultacja z ekspertem w sprawie materiałów niebezpiecznych.

Wysyłaj baterie tylko wtedy, gdy obudowa jest nieuszkodzona. Taśmę lub maskę odetnij otwarte kontakty i zapakuj baterię w taki sposób, aby nie mogła się poruszać w opakowaniu. Należy również przestrzegać bardziej szczegółowych przepisów krajowych.

## INFORMACJA DOTYCZĄCA OCHRONY ŚRODOWISKA



W celu zabezpieczenia urządzenia przed uszkodzeniami w czasie transportu, jest ono dostarczane w odpowiednio mocnym opakowaniu. Większość materiałów można poddać ponownej utylizacji. Należy umieścić materiały w odpowiednich dla ich właściwości pojemnikach utylizacyjnych. Nieużywany już sprzęt można odnieść do miejscowego sprzedawcy. Zostanie on odpowiednio zutylizowany w sposób bezpieczny dla środowiska.

Akumulatory Li-ion nadają się do recyklingu. Należy oddawać je do punktów utylizacji odpadów chemicznych, tak aby akumulatory mogły być poddane procesowi recyklingu lub utylizowane w ekologiczny sposób.

Zużyte urządzenia elektryczne są surowcami wtórnymi – nie wolno wyrzucać ich do pojemników na odpady domowe, ponieważ mogą zawierać substancje niebezpieczne dla zdrowia ludzkiego i środowiska! Prosimy o aktywną pomoc w oszczędnym gospodarowaniu zasobami naturalnymi i ochronie środowiska naturalnego przez przekazanie zużytego urządzenia do punktu składowania surowców wtórnych - zużytych urządzeń elektrycznych.

## OŚWIADCZENIE ZGODNOŚCI

Vi erklærer under almindeligt ansvar, at dette product er i overensstemmelse med følgende normer eller normative dokumenter: EN60598-1:2015; EN60598-2-4:1997; EN60598-2-5:2015; EN62493:2015, EN55015:2013+A1:2015, EN61547:2009, EN61000-3-2:2014, EN61000-3-3:2013; i henhold til bestemmelserne i direktiverne 2014/35/EEC, 2014/30/EEC.



## Exploded view CLED-S20Li-30W

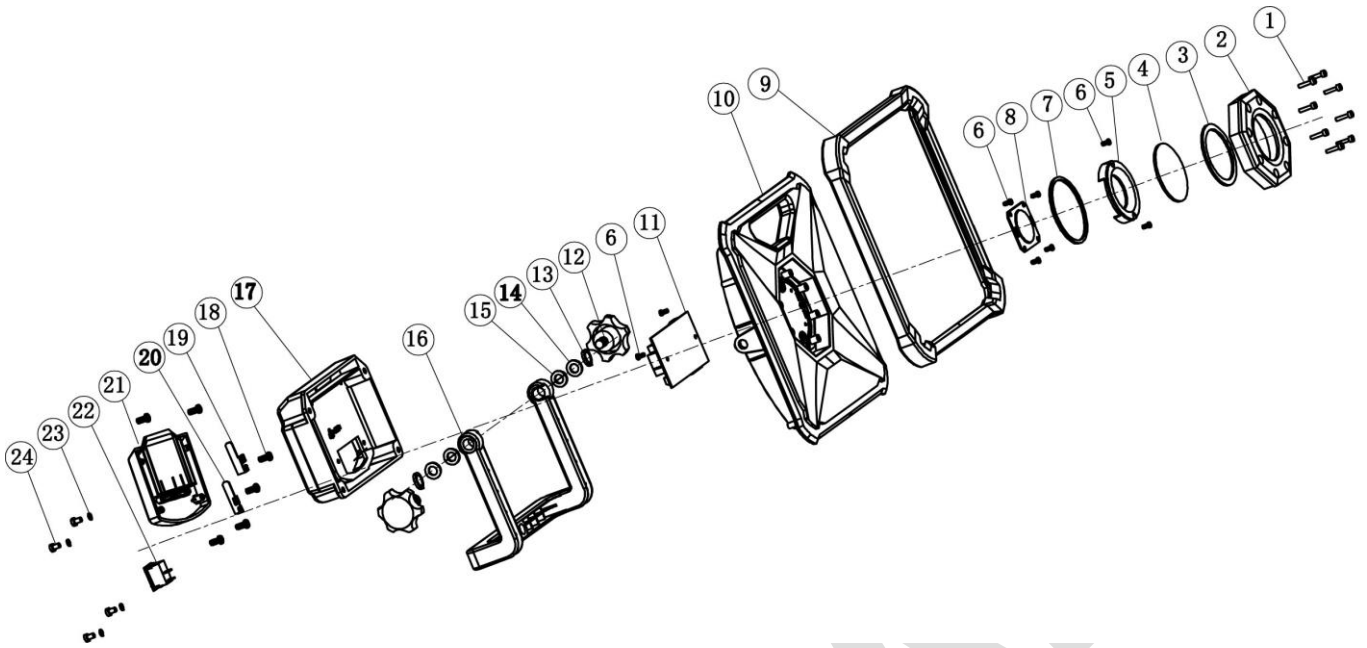

## Exploded view CLED-S20Li-30W

Part No	Part Name	Qty
1	M3*8 Hex Screw	8
2	Front Frame	1
3	Reflection Cup lock ring	1
4	Tempered glass	1
5	Reflection Cup	1
6	M3*8 Screw, TYPE F	9
7	Frame lock ring	1
8	LED	1
9	Rubber Sleeve	1
10	Heat Sink	1
11	PCB	1
12	M8*20 Screw	2

Part No	Part Name	Qty
13	M8 Spring Washer	2
14	M8 Flat Washer	2
15	M8 Filler Ring	2
16	Installing Support Assy	1
17	Rear Cover	1
18	ST3*8 Screw, TYPE F	6
19	T-Contact Strip	1
20	Contact Strip	1
21	Fixator	1
22	Switch	1
23	M4 Spring Washer	4
24	M4*14 Screw	4