

SK

Akumulátorový vzduchový kompresor

CZ

Akumulátorový vzduchový kompresor

HU

Akumulátor lég kompresszor

RO

Pompă de umflat și dezumflat cu acumulatori

EN

Cordless Inflator & Deflator



-
- **Návod na použite**
 - **Návod k použití**
 - **Használati utasítás**
 - **Instrucțiuni de utilizare**
 - **Instruction manual**
-

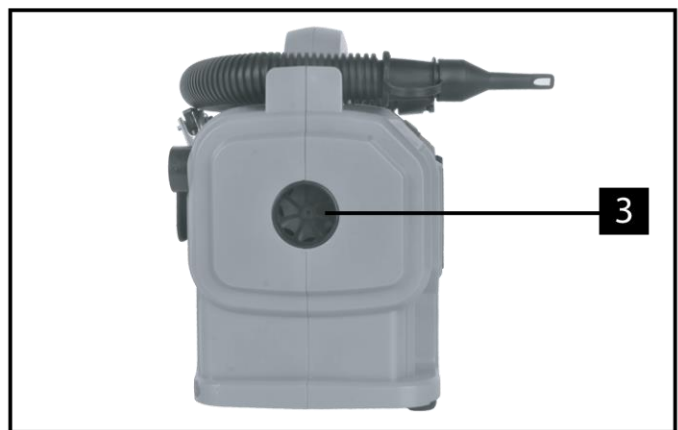
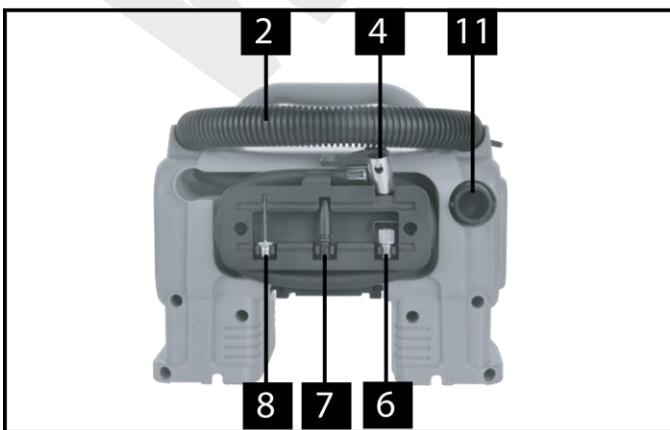
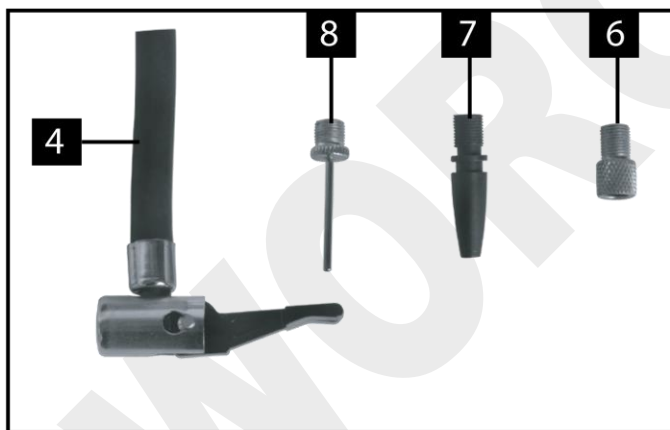
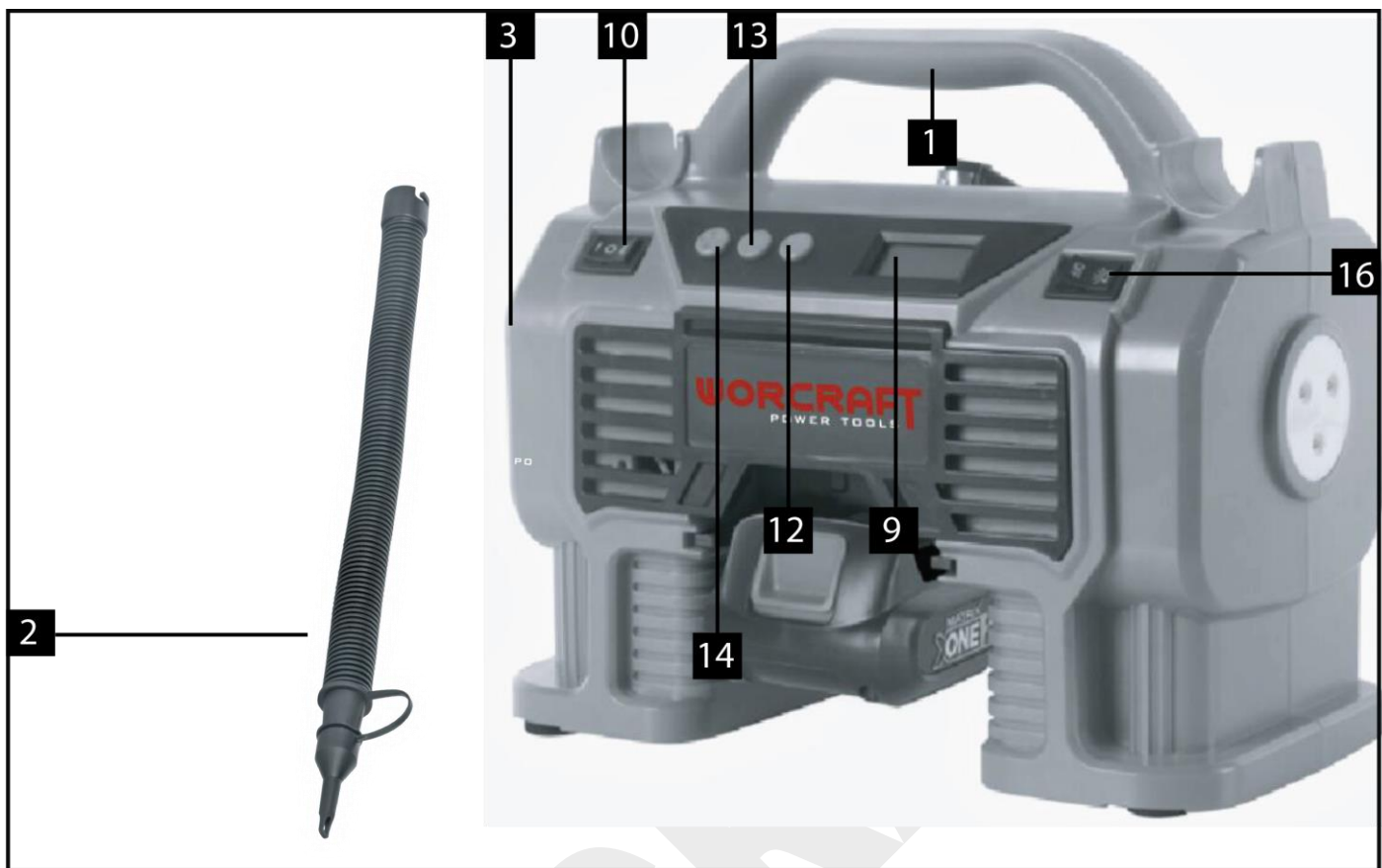

AKUMULÁTOROVÝ VZDUCHOVÝ KOMPRESOR

POUŽITIE:

Zariadenie je určené na nafukovanie pneumatík automobilov, motocyklov a bicyklov. Taktiež s ním je možné nafúkať lopty, nafukovačky a pod. Umožňuje odsatie vzduchu z nízkotlakových predmetov ako sú lopty, nafukovačky a pod. Nie je určené na nafukovanie pneumatík s príliš veľkým objemom (napr. pneumatiky pre nákladné vozidla alebo traktory).

Zariadenie používajte iba na predpísané účely. Akékoľvek iné použitie je považované ako prípad nesprávneho použitia. Používateľ/obsluha a nie výrobca bude zodpovedný za akékoľvek poškodenie, alebo zranenia spôsobené týmto nesprávnym používaním. Pamätajte si, že toto zariadenie nebolo navrhnuté pre komerčné alebo priemyselné používanie. Záruka nebude platná pokiaľ bude zariadenie používané na komerčné, priemyselné alebo podobné účely.











TECHNICKÉ PARAMETRE:

NAPÄTIE AKUMULÁTORA	20 V
MAX. TLAK	11 bar
MAX. PRIETOK VZDUCHU PRI ODSÁVANÍ	360 l/min
MAX. PRIETOK VZDUCHU PRI NAFUKOVANÍ	360 l/min
VOĽNOBEŽNÉ OTÁČKY KOMPRESORA	17 000 min ⁻¹
VOĽNOBEŽNÉ OTÁČKY DÚCHADLA	22 000 min ⁻¹
DĹŽKA NAFUKOVACEJ HADICE	približne 82 cm
DĹŽKA ODSÁVACEJ HADICE	približne 36 cm
STUPEŇ OCHRANY	IPX0
TRIEDA OCHRANY	III
HLADINA AKUSTICKÉHO TLAKU	71,2 dB (A)
HLADINA AKUSTICKÉHO VÝKONU	82,2 dB (A)
HMOTNOSŤ	približne 1,45 kg

ČASTI VÝROBKU:

1	Rukoväť	9	Displej
2	Vzduchová hadica	10	Prepínač režimu
3	Konektor na pripojenie vzduchovej hadice	11	Konektor na pripojenie vzduchovej hadice (odsávanie)
4	Vzduchová hadica s adaptérom	12	Tlačidlo „znížiť tlak“
5	Akumulátor (nie je súčasťou balenia)	13	Tlačidlo na prepnutie meracích jednotiek (bar/PSI/kPa)
6	Adaptér na nafukovanie bicyklov	14	Tlačidlo „zvýšiť tlak“
7	Adaptér na nafukovanie nafukovačiek	15	LED
8	Adaptér na nafukovanie lôpt	16	Vypínač LED

VYSVETLIVKY SYMBOLOV:

	Všeobecné upozornenie na nebezpečenstvo.
	Prečítajte si návod na použitie.
	Výrobok je v súlade s platnými európskymi smernicami a bola vykonaná metóda hodnotenia zhody týchto smerníc.
	Nevyhadzujte do bežného domového odpadu. Namiesto toho, ekologicky prijateľnou cestou sa obráťte na recyklačne strediska. Prosím venujte starostlivosť ochrane životného prostredia.
	Riziko popálenín. Udržujte bezpečnú vzdialenosť od horúcich častí stroja.
	Noste chránič sluchu.
	Používajte ochranné pracovné okuliare.
	Riziko prasknutia!
	UPOZORNENIE! Pred začatím akejkoľvek kontroly alebo údržby, zariadenie vypnite a vytiahnite z neho akumulátor, aby ste zabránili jeho nechcenému spusteniu a následnému možnému poraneniu.
	Nikdy nesmerujte prúd stlačeného vzduchu smerom na iné osoby alebo zvieratá.

VŠEOBECNÉ BEZPEČNOSTNÉ POKYNY PRE ELEKTRICKE NÁRADIE:

- **UPOZORNENIE!** Prečítajte si bezpečnostné upozornenia, inštrukcie, vyobrazenia a technické údaje poskytované s týmto elektrickým náradím. Porušenie dodržiavania všetkých inštrukcií uvedených ďalej v texte môže mať za následok úraz elektrickým prúdom, požiar a/alebo ťažké ublíženie na zdraví.

1) BEZPEČNOSŤ PRACOVNÉHO PROSTREDIA:

- Pracovisko je potrebné udržiavať v čistote a dobre osvetlené. Neporiadok a tmavé priestory bývajú príčinou nehôd.
- Nepoužívajte elektrické náradie v prostredí, kde hrozí nebezpečenstvo výbuchu, kde sa vyskytujú horľavé kvapaliny, plyny alebo prach. V elektrickom náradí vznikajú iskry, ktoré môžu zapáliť prach alebo výpary.
- Pri používaní elektrického náradia zabráňte v prístupe deťom a ďalším osobám. Ak budete rušení, môžete stratiť kontrolu nad vykonávanou činnosťou.

2) ELEKTRICKÁ BEZPEČNOSŤ:

- Vidlica napájacieho kábla elektrického náradia musí zodpovedať sieťovej zásuvke. Nikdy akýmkoľvek spôsobom neupravujte el. prívodný kábel. Náradie, ktoré má na vidlici prívodnej šnúry ochranný kolík, nikdy nepripájajte rozdvojkami alebo inými adaptérmi. Nepoškodené vidlice a zodpovedajúce zásuvky znížia nebezpečenstvo úrazu elektrickým prúdom. Poškodené alebo zamotané prívodné káble zvyšujú nebezpečenstvo úrazu elektrickým prúdom. Ak sa sieťová šnúra poškodí, musí sa nahradiť osobitou sieťovou šnúrou, ktorú možno dostať u výrobcu alebo jeho obchodného zástupcu.
- Obsluha sa nesmie telom dotýkať uzemnených predmetov, ako je napr. potrubie, teleso ústredného vykurovania, sporáky a chladničky. Nebezpečenstvo úrazu elektrickým prúdom je väčšie, ak je vaše telo spojené so zemou.
- Nevystavujte elektrické náradie dažďu, vlhku alebo vode. Elektrického náradia sa nikdy nedotýkajte mokrými rukami. Elektrické náradie nikdy neumývajte pod tečúcou vodou ani ho neponárajte do vody.
- Kábel sa nesmie nadmerne zaťažovať. Kábel nikdy nepoužívajte na prenášanie, ťahanie alebo vyťahovanie vidlice elektrického náradia. Kábel nesmie byť vystavený pôsobeniu tepla, oleja, ostrých hrán alebo pohyblivých dielov. Poškodené alebo zapletené káble zvyšujú riziko úrazu elektrickým prúdom.
- Nikdy nepracujte s náradím, ktoré má poškodený el. kábel príp. vidlicu, alebo spadlo na zem a je akýmkoľvek

spôsobom poškodené.

- Pri používaní elektrického náradia vo vonkajšom prostredí používajte predlžovací kábel vhodný na vonkajšie použitie. Používanie šnúry vhodnej na vonkajšie použitie znižuje riziko úrazu elektrickým prúdom
- Ak používate elektrické náradie vo vlhkých priestoroch, používajte napájanie chránené prúdovým chráničom (RCD). Používanie RCD obmedzuje nebezpečenstvo úrazu elektrickým prúdom. Pojem „prúdový chránič (RCD)“ môže byť nahradený pojmom „hlavný istič obvodu (GFCI)“ alebo „istič unikajúceho prúdu (ELCB)“.
- Držte el. ručné náradie výlučne za izolované plochy určené na uchopenie, pretože pri prevádzke môže dôjsť ku kontaktu rezacieho či vŕtacieho príslušenstva so skrytým vodičom alebo vlastnou šnúrou.

3) BEZPEČNOSŤ OSÔB:

- Pri používaní elektrického náradia buďte pozorní a ostražití, venujte maximálnu pozornosť činnosti, ktorú práve prevádzate. Sústreďte sa na prácu. Nepracujte s elektrickým náradím ak ste unavení, alebo ste pod vplyvom drog, alkoholu alebo liekov. Aj chvíľková nepozornosť pri používaní elektrického náradia môže viesť k vážnemu poraneniu osôb. Pri práci s el. náradím nejedzte, nepite a nefajčite.
- Používajte ochranné pomôcky. Vždy používajte ochranu očí. Používajte ochranné prostriedky odpovedajúce druhu práce, ktorú prevádzate. Ochranné pomôcky ako napr. respirátor, bezpečnostná obuv s protišmykovou úpravou, pokrývka hlavy alebo ochrana sluchu, používané v súlade s podmienkami práce, znižujú riziko poranenia osôb.
- Vyvarujte sa neúmyselnému zapnutiu el. náradia. Neprenášajte el. náradie, ktoré je pripojené k elektrickej sieti, s prstom na vypínači alebo na spúšti. Pred pripojením k elektrickému napätiu sa uistite, či vypínač alebo spúšť sú v polohe „vypnuté“. Prenášanie el. náradia s prstom na vypínači alebo pripájanie vidlice el. náradia do zásuvky zo zapnutým vypínačom môže byť príčinou vážnych úrazov.
- Pred zapnutím el. náradia odstráňte všetky nastavovacie kľúče a nástroje. Nastavovací kľúč alebo nástroj, ktorý zostane pripevnený k otáčajúcej sa časti elektrického náradia môže byť príčinou poranenia osôb.
- Vždy udržiavajte stabilný postoj a rovnováhu. Pracujte len tam, kam bezpečne dosiahnete. Nikdy nepreceňujte vlastnú silu. Nepoužívajte elektrické náradie, ak ste unavení.
- Obliekajte sa vhodným spôsobom. Používajte pracovné oblečenie. Nenoste voľné oblečenie ani šperky. Dbajte na to, aby sa vaše vlasy, oblečenie, rukavice alebo iná časť Vášho tela nedostala do prílišnej blízkosti rotujúcich alebo rozpálených častí el. náradia.
- Pripojte el. náradie k odsávaniu prachu. Ak má el. náradie možnosť pripojenia zariadenia na zachytávanie alebo odsávanie prachu, uistite sa, že došlo k jeho riadnemu pripojeniu a používaniu. Použitie takýchto zariadení môže obmedziť nebezpečenstvo vznikajúce prachom.
- Pevne upevnite obrobok. Použite stolársku svorku alebo zverák pre upevnenie obrobku, ktorý budete obrábať.
- Nepoužívajte akékoľvek náradie ak ste pod vplyvom alkoholu, drog, liekov alebo iných omamných či návykových látok.
- Zariadenie nie je určené na použitie osobami (vrátane detí) so zníženými fyzickými, zmyslovými alebo mentálnymi schopnosťami alebo s nedostatkom skúseností a znalostí, pokiaľ nie sú pod dozorom alebo nedostali pokyny ohľadom použitia zariadenia od osoby zodpovednej za ich bezpečnosť. Deti musia byť pod dozorom, aby ste sa uistili, že sa nehrajú so zariadením.

4) POUŽÍVANIE A ÚDRŽBA ELEKTRICKÉHO NÁRADIA:

- El. náradie vždy odpojte od el. siete v prípade akéhokoľvek problému pri práci, pred každým čistením alebo údržbou, pri každom presune a pri ukončení činnosti! Nikdy nepracujte s el. náradím, ak je akýmkoľvek spôsobom poškodené.
- Ak začne náradie vydávať abnormálny zvuk alebo zápach, okamžite ukončite prácu.
- Elektrické náradie nepreťažujte. Elektrické náradie bude pracovať lepšie a bezpečnejšie, ak s ním budete pracovať v otáčkach, pre ktoré bolo navrhnuté. Používajte správne náradie, ktoré je určené pre danú činnosť. Vhodné náradie bude dobre a bezpečne vykonávať prácu, pre ktorú bolo vyrobené.
- Nepoužívajte elektrické náradie, ktoré nemožno bezpečne zapnúť a vypnúť ovládacím vypínačom. Používanie takého náradia je nebezpečné. Poškodený vypínač musí byť opravený certifikovaným servisom.
- Odpojte náradie od elektrickej siete predtým, než začnete prevádzať jeho nastavenie, výmenu príslušenstva

alebo údržbu. Toto opatrenie obmedzí nebezpečenstvo náhodného spustenia.

- Nepoužívané elektrické náradie uschovajte tak, aby bolo mimo dosahu detí a nepovolaných osôb. Elektrické náradie v rukách neskúsených užívateľov môže byť nebezpečné. Elektrické náradie skladujte na suchom a bezpečnom mieste.

- Starostlivo udržiavajte elektrické náradie v dobrom stave. Pravidelne kontrolujte nastavenie pohybujúcich sa častí a ich pohyblivosť. Kontrolujte či nedošlo k poškodeniu ochranných krytov alebo iných častí, ktoré môžu ohroziť bezpečnú funkciu elektrického náradia. Ak je náradie poškodené, pred ďalším použitím zaistite jeho opravu. Mnoho úrazov je spôsobené nesprávnou údržbou elektrického náradia.

- Rezacie nástroje udržiavajte ostré a čisté. Správne udržiavané a naostrené nástroje uľahčujú prácu, obmedzujú nebezpečenstvo úrazu a práca s nimi sa lepšie kontroluje. Použitie iného príslušenstva než toho, ktoré je uvedené v návode na obsluhu alebo doporučené dovozcom môže spôsobiť poškodenie náradia a byť príčinou úrazu.

- Elektrické náradie, príslušenstvo, pracovné nástroje atď. používajte v súlade s týmito pokynmi a takým spôsobom, ktorý je predpísaný pre konkrétne elektrické náradie a to s ohľadom na dané podmienky práce a druh prevádzanej práce. Používanie náradia na iné účely, než pre aké je určené, môže viesť k nebezpečným situáciám.

5) POUŽÍVANIE AKUMULÁTOROVÉHO NÁRADIA:

- Pred vložením akumulátora sa uistite, že je vypínač v polohe „0-vypnuté“. Vloženie akumulátora do zapnutého náradia môže byť príčinou nebezpečných situácií.

- K nabíjaniu akumulátora používajte len nabíjačky predpísané výrobcom. Použitie nabíjačky pre iný typ akumulátora môže mať za následok jeho poškodenie a vznik požiaru.

- Používajte iba akumulátory určené pre dané náradie. Použitie iných akumulátorov môže byť príčinou úrazu alebo vzniku požiaru.

- Ak nie je akumulátor používaný, uschovávajte ho oddelene od kovových predmetov ako sú svorky, kľúče, skrutky a iné drobné kovové predmety, ktoré by mohli spôsobiť spojenie jedného kontaktu akumulátora s druhým. Vyskratovanie akumulátora môže zapríčiniť úraz, popáleniny alebo vznik požiaru.

- S akumulátormi zaobchádzajte šetrne. Pri nešetrnom zaobchádzaní môže z akumulátora uniknúť chemická látka. Vyvarujte sa kontaktu s ňou. Ak predsa dôjde ku kontaktu s touto chemickou látkou, vymyte postihnuté miesto prúdom tečúcej vody. Ak sa chemická látka dostane do očí, vyhľadajte ihneď lekársku pomoc. Chemická látka z akumulátora môže spôsobiť vážne poranenie.

- Akumulátor alebo náradie sa nesmie vystavovať ohňu alebo nadmernej teplote. Vystavenie ohňu alebo teplote vyššej ako 130°C môže spôsobiť výbuch.

- Akumulátor alebo náradie, ktoré sú poškodené alebo prestavané, sa nesmie používať. Poškodené alebo upravené akumulátory sa môžu chovať nepredvídateľne, a môžu tak spôsobiť oheň, výbuch alebo nebezpečenstvo úrazu.

BEZPEČNOSTNÉ POKYNY PRE AKUMULÁTOROVÝ VZDUCHOVÝ KOMPRESOR:

- Akumulátorový vzduchový kompresor používajte v otvorenom priestore minimálne 457 mm od steny či iného objektu, ktorý by mohol brániť prísunu čerstvého vzduchu do vetracích otvorov.

- Dodržiavajte všetky bezpečnostné pokyny. Znížite tak riziko možného zranenia.

- Obsluhujúca osoba alebo užívateľ je zodpovedný za úrazy a škody spôsobené iným osobám alebo za škody na ich majetku.

- Pri práci zohľadnite vplyv vonkajšieho prostredia.

- Akumulátorový vzduchový kompresor nepoužívajte ak je teplota okolia nižšia ako 5 °C alebo vyššia ako 40 °C.

- Nepoužívajte zariadenie v prostredí, kde hrozí nebezpečenstvo výbuchu, kde sa vyskytujú horľavé kvapaliny, plyny alebo prach.

- Akumulátorový vzduchový kompresor nevystavujte dažďu, vlhku alebo vode. Nikdy sa nedotýkajte zariadenia mokrymi rukami. Zariadenie nikdy neumývajte pod tečúcou vodou ani ho neponárajte do vody.

- Pred každým použitím skontrolujte, či na zariadení nie sú praskliny, dierky alebo iné nedokonalosti, ktoré by ohrozovali jeho bezpečnú prevádzku.

- Nikdy nepoužívajte stroj, ktorý má opotrebované alebo poškodené časti. Všetky poškodené alebo

opotrebované časti nechajte opraviť alebo vymeniť v autorizovanom servisnom stredisku. Používajte len originálne náhradné diely. Použitie neoriginálnych a/alebo nesprávne namontovaných náhradných dielov poškodí zariadenie, ohrozí jeho bezpečnosť a môže spôsobiť nehody alebo ublíženie na zdraví, pričom zbavuje výrobcu akejkoľvek povinnosti alebo zodpovednosti.

- Uistite sa, že vzduchová hadica nie je upchatá alebo poškodená.
- Nepoužívajte akumulátorový vzduchový kompresor alebo hadice, z ktorých uniká vzduchom alebo sú poškodené.
- Zariadenie používajte iba na účely, na ktoré bolo navrhnuté. Majte na pamäti, že nesprávne používanie a manipulácia so zariadením môžu spôsobiť zranenie Vám alebo iným osobám.
- Nikdy nesmerujte prúd stlačeného vzduchu smerom na iné osoby alebo zvieratá. Dbajte na to, aby ste na seba ani na iných nefúkali prach a nečistoty. Dodržiavaním týchto pravidiel znížite riziko vážneho zranenia.
- V prašných prostrediach alebo keď používate akumulátorový vzduchový kompresor na sprejovanie farby noste ochrannú dýchaciu masku.
- Počas používania nenechávajte akumulátorový vzduchový kompresor bez dozoru.
- Varovanie! Akumulátorový vzduchový kompresor sa môže prehriať, ak je prevádzkovaný nepretržite dlhšie ako 10 minút. Po 10 minútach nepretržitej prevádzky akumulátorový vzduchový kompresor vypnite a nechajte ho aspoň na 10 minút vychladnúť.
- **Nebezpečenstvo poranenia!** Nenaľuňte žiadne predmety na vyšší tlak ako je určené. Mohli by prasknúť a spôsobiť zranenie používateľa alebo poškodiť majetok.
- **Riziko prasknutia!** Nenastavujte zariadenie tak, aby výstupný tlak bol väčší ako maximálny tlak nafukovaného predmetu. Zariadenie nepoužívajte pri vyššom tlaku ako 150 PSI.
- Akumulátorový vzduchový kompresor nepoužívajte na hustenie pneumatík nákladných vozidiel a traktorov.
- Udržujte povrch akumulátorového vzduchového kompresora suchý, čistý a bez masťô a oleja.
- Pred začatím nastavovaním, kontrolou, údržbou alebo dlhodobým nepoužívaním, zariadenie vypnite a vytiahnite z neho akumulátor.
- Neťahajte ani neprenášajte akumulátorový vzduchový kompresor za vzduchovú hadicu.
- Akumulátorový vzduchový kompresor nepoužívajte na rozprašovanie chemikálií. Vaše pľúca by sa mohli pri vdýchnutí toxických výparov poškodiť.
- V žiadnom prípade nerobte na zariadení nejaké zmeny. Nedovolené zmeny by mohli negatívne ovplyvniť bezpečnosť Vášho zariadenia.

BEZPEČNOSTNÉ POKYNY PRE AKUMULÁTOR A NABÍJAČKU:

- Pred prvým použitím akumulátora a nabíjačky si pozorne prečítajte návod na obsluhu.
- 1. Overte, či elektrický prúd, ktorý je k dispozícii vo vašej sieti, je zhodný s tým, ktorý je uvedený na nabíjačke akumulátora.
- 2. Nedovoľte aby vlhkosť, dážď či striekajúca voda dosiahli na miesto nabíjania akumulátora.
- 3. Nenabíjajte akumulátor, keď je teplota pod 10 °C alebo nad 40 °C. Nabíjanie akumulátora pri extrémnych teplotách môže znížiť jeho životnosť.
- 4. S poškodeným akumulátorom, ktorý už nemožno nabiť, treba zaobchádzať ako s nebezpečným odpadom. Neodhadzujte akumulátor do smetí, ohňa ani vody.
- 5. Používajte len akumulátor a nabíjačku schválenú výrobcom pre použitie v daných zariadeniach.
- 6. Udržujte nabíjačku čistú, mimo prachu a nečistôt.
- 7. Vždy odstráňte akumulátor pred opravou zariadenia.
- 8. Prekryte kontakty akumulátora, aby ste predišli skratu.
- 9. Vyhnite sa nebezpečenstvu výbuchu!
- 10. Nefajčite počas nabíjania akumulátora alebo na mieste jeho uskladnenia. Z pokazených akumulátorov môže unikáť výbušný plyn vodík ktorý sa môže vznietiť od otvoreného plameňa alebo iskry.
- 11. V prípade požiaru sa snažte uhasiť oheň.
- 12. Akumulátor a nabíjačka sa priebehu nabíjania mierne zahrievajú.

Chemické nebezpečenstvo:

Neotvárajte obal akumulátora. Chráňte akumulátor pred nárazom. Ak dôjde k vytečeniu elektrolytu z

akumulátora, je nevyhnutné zabrániť styku s pokožkou. Ak predsa príde ku kontaktu elektrolytu s pokožkou, opláchnite postihnuté miesto ihneď s vodou. V prípade, že sa vám elektrolyt dostane do očí, okamžite vyhľadajte lekára.

Nabíjanie:

Pripojte k zdroju napájania 230 V a spojte nabíjací kábel s nabíjacím modulom. Vložte batériu do nabíjačky, uistite sa, že je polarita (+ / -) správna! Keď je batéria nabíjaná, svieti červená kontrolka. Dôležité: ak sa červená kontrolka nerozsvieti okamžite po vložení batérie, ktorá bola práve používaná, odpojte batériu a vložte ju po niekoľkých minútach do nabíjačky späť. Bežný čas nabíjania je okolo 1 – 1,5 hodín. Po tejto dobe nabíjacie zariadenie zaistí, že sa dosiahol plne nabitého stavu. Batéria je tepelnou poistkou chránená proti prebitiu, preto môže v nabíjačke zostať dlhší čas bez poškodenia (však, nie dlhšie ako 24 hodín). Zahriatie batérie a nabíjacieho zariadenia na konštantnú teplotu je normálne a nie je známkou poškodenia. Podstatne skrátenej prevádzkový čas batérie znamená, že musí byť batéria vymenená.

MONTÁŽ A POUŽITIE:

PRED POUŽITÍM:

- Predtým ako zariadenie začnete používať ho skontrolujte, či sa pri preprave nepoškodilo. Akékoľvek škody ihneď nahláste prepravcovi, ktorý kompresor dodal.
- Uistite sa, že nasávaný vzduch je suchý a bez prachu.
- Akumulátorový vzduchový kompresor nepoužívajte vo vlhkej alebo mokrej miestnosti.
- Zariadenie je určené na použitie v suchých priestoroch. Je zakázané používať ho v priestoroch, kde je striekaná voda.
- Akumulátorový vzduchový kompresor používajte iba v priestoroch s dobrou ventiláciou a teplotou okolia v rozmedzí 5-40 °C. V miestnosti sa nesmie nachádzať prach, kyseliny, výpary, výbušné alebo horľavé plyny.
- So zariadením pracujte len na pevnom rovnom povrchu.

Varovanie! Ak používate zariadenie na nafukovanie, prečítajte si informácie a bezpečnostné pokyny výrobcu nafukovaného predmetu.

Pred začatím montáže, zariadenie vypnite a vyťahnite akumulátor zo zariadenia, aby ste zabránili jeho nechcenému spusteniu a následnému možnému poraneniu.

MONTÁŽ A DEMONTÁŽ AKUMULÁTORA:

Vložte akumulátor do zariadenia.

Pre vybratie akumulátora stlačte uvoľňovacie tlačidlo a následne akumulátor vyberte zo zariadenia potiahnutím smerom dozadu.

POUŽITIE:

VYSOKOTLAKOVÝ REŽIM:

- Na nahustenie predmetov stlačeným vzduchom použite vzduchovú hadicu s adaptérom (4).
- Adaptér vzduchovej hadice pripojte k predmetu, ktorý chcete nafúknuť.
- V závislosti od typu nafukovaného predmetu zvolte vhodný adaptér (6, 7, 8)
- Na displeji (9) sa zobrazí tlak, ktorým je predmet nafukovaný.
- Pomocou tlačidla na prepnutie meracích jednotiek (13) je možné zvoliť jednotku zobrazeného tlaku. (bar, PSI alebo kPa).
- Tlačidlo „znížiť tlak“ (12) umožňuje zníženie požadovaného tlaku.
- Tlačidlo „zvýšiť tlak“ (14) umožňuje zvýšenie požadovaného tlaku.
- Prepnutím prepínača režimu (10) do vysokotlakového režimu (I) zapnite zariadenie.
- Kompresor bude predmet nafukovať, kým sa nedosiahne tlak nastavený na displeji, následne sa vypne.
- **Varovanie!** Dodržiavajte pokyny výrobcu pneumatík a vozidla týkajúce sa odporúčaného tlaku v pneumatike.
- **Varovanie! Zariadenie nie je kalibrované!** Skutočný tlak v pneumatikách po nafúknutí skontrolujte napr. na čerpacej stanici.

- Tesne pred vypnutím môže byť tlak, ktorý je zobrazený na displeji, o 0,05 - 0,2 barov vyšší ako prednastavený tlak v dôsledku pretlaku vo vzduchovej hadici.
- Kompresor nechajte približne na 5 minút vychladnúť po každých 5 minútach používania, aby sa zabránilo jeho prehriatiu.

NÍZKOTLAKOVÝ REŽIM:

Odsávanie vzduchu

- Vzduchovú hadicu pripojte k predmetu, z ktorého chcete vypustiť vzduch.
- Prepnutím prepínača režimu (10) do nízkotlakového režimu (II) zapnite zariadenie.
- Po odsatí vzduchu z predmetu zariadenie vypnite.

Nafukovanie:

- Na nahustenie predmetov stlačeným vzduchom použite vzduchovú hadicu (2).
- Adaptér vzduchovej hadice pripojte k predmetu, ktorý chcete nafúknuť.
- Prepnutím prepínača režimu (10) do nízkotlakového režimu (I) zapnite zariadenie.
- Po dostatočnom nafúknutí predmetu zariadenie vypnite.

REŽIM SPÁNKU:

- Keď akumulátorový vzduchový kompresor dlhšiu dobu nepoužívate aktivuje sa režim spánku, ktorý šetrí energiu akumulátora. Keď chcete zariadenie opätovne používať je potrebné demontovať akumulátor a nanovo ho namontovať.

ÚDRŽBA:

- Správna údržba je základom pre zachovanie pôvodnej účinnosti a prevádzkovej bezpečnosti stroja.
- Nevykonávajte servisné práce, ak nemáte potrebné znalosti a vybavenie.
- **UPOZORNENIE!** Pred začatím akejkoľvek kontroly alebo údržby, zariadenie vypnite a vytiahnite z neho akumulátor, aby ste zabránili jeho nechcenému spusteniu a následnému možnému poraneniu.
- Nikdy nečistite alebo nestriekajte na zariadenie vodu. Kryt motora vyčistite mäkkou navlhčenou handričkou. Nikdy nepoužívajte čistiace prostriedky alebo rozpúšťadlá ako je benzín, alkohol, čpavok a pod! Tieto rozpúšťadlá môžu poškodiť plastové časti výrobku.
- Zariadenie skladujte na suchom mieste, chránenom pred poveternostnými vplyvmi.

OCHRANA ŽIVOTNÉHO PROSTREDIA:



Aby sa zariadenie nepoškodilo počas prepravy, je dodávané zabalené v pevnom obale. Väčšina z obalových materiálov je recyklovateľná. Tieto materiály odneste do zberne na recykláciu. Vyradené zariadenia odovzdajte na predajni. Predajňa zabezpečí likvidáciu ekologickým spôsobom. Vyradené elektrické spotrebiče sú recyklovateľné a nesmú sa vyhadzovať spolu s domácim odpadom! Prosíme vás, aby ste nám aktívne pomáhali zachovať zdroje a chrániť životné prostredie tak, že tento spotrebič zanesiete do zberného strediska (ak máte túto možnosť).

EU VYHLÁSENIE O ZHODE

EU DECLARATION OF CONFORMITY

vydané/issued by

Výrobca/Producer: Jinhua Jingyan Machinery & Electric, Co., Ltd.
Sídlo/Seated: Xiaoshun Town, 321035 Jinhua, Zhejiang, P.R.C.

Represented by: SLOVAKIA TREND EXPORT - IMPORT, s.r.o.
Sídlo/Seated: Michalovská 87/1414, Sobrance 07301, Slovensko
IČO/ID Nr: 46512250

vyhlasuje na vlastnú zodpovednosť, že následne označené zariadenie na základe svojej koncepcie a konštrukcie, rovnako ako do obehu uvedené vyhotovenie, zodpovedá základným bezpečnostným požiadavkám príslušných legislatívnych predpisov/
hereby declares that this appliance is in compliance with all basic safety requirements of all relevant directives.

Akumulátorový kompresor / Cordless Inflator & Deflator Worcraft CAC-S20Li, 20V, Li-Ion, 160 Psi, 11 Bar

Typ: JYP160-20
Model: CAC-S20Li

Nabíjačka / Charger, 60W, 230 V, Class II, 2.4Ah fast charger

Typ: DL1051
Model: CLC-20V-2.4

bol navrhnutý a vyrobená v zhode s nasledujúcimi normami/was constructed and produced in compliance with following standards:

Akumulátorový kompresor / Cordless Inflator & Deflator	Nabíjačka/charger
EN 60335-1:2012/A11:2014	EN 60335-1:2012+A11:2014 (LVD directive)
EN 1012-1:2010	EN 60335-2-29:2004+A2:2010
EN 62233:2008	EN 62233:2008
EN 55014-1:2017	AfPS GS 2014:01 PAK Par. 3.1
EN 55014-2:2015	EN 55014-1:2006+A1: 2009/+A2:2011
	EN 55014-2:1997+A1:2001/+A2:2008
	EN 61000-3-2:2014
	EN 61000-3-3:2013

a nasledujúcimi predpismi (všetko v platnom znení)/and all relevant directives (all in compliance):

2014/30/EU
2006/42/EC
2014/35/EU LVD (for charger/pre nabíjačku)
RoHS 2011/65/EU

Noise measured Level/Hladina hluku nameraná LwA (82,2) dB(A)
Noise guaranteed Level/Hladina hluku garantovaná LwA (82,2) dB(A)

Všetky súbory technickej dokumentácie sa nachádzajú k nahliadnutiu na adrese: /All related technical documentation and test report are available for checking at seat of company on following address: Slovakia TREND Export – Import s.r.o, Michalovská 87/1414, 073 01 Sobrance, Slovenská Republika

Last two digits when product has been introduced on market
/ Posledné dve číslice roka, kedy bol výrobok označený značkou CE: 19

Sobrance 10.4.2019

Dátum a miesto vydania vyhlásenia
Place and date of issue

SLOVAKIA TREND EXPORT - IMPORT, s.r.o.
Michalovská 87/1414
073 01 SOB RANCE
IČO: 46512250
DIČ: 2023403371

.....
Vydal/Issued by. Pečiatka/Podpis, Stamp/Signature
Ing. Slavomír Čižmár, sales director/obch.riaditeľ

WORCRAFT

POWER TOOLS

Záručný list / Warranty

Výrobné číslo:	Dátum predaja:	Podpis a pečiatka predajcu:

Meno zákazníka (názov firmy):	Adresa zákazníka (sídlo firmy):

Zákazník svojím podpisom potvrdzuje, že mu bolo zariadenie predvedené a vysvetlené, že bol oboznámený s návodom na obsluhu, nasadením a užívaním stroja a že mu zariadenie bolo vydané kompletne.	Podpis zákazníka:

Záznamy o reklamáciách- záručných opravách

Dátum prijatia reklamácie:	Dátum ukončenia reklamácie:	Evidenčné číslo reklamácie:	Podpis prevedenej záručnej opravy (Záznam o neoprávnenej reklamácie)	Pečiatka servisného technika:

Podmienky záruky

- Dodávateľ poskytuje na tento výrobok záručnú dobu uvedenú v tomto záručnom liste za podmienok dodržania spôsobu používania a skladovania výrobku v súlade s platnými podmienkami a normami, ako i návodom na obsluhu. Záručná doba začína plynúť od dátumu predaja. Záruka na batérie je 12 mesiacov.
- Predĺžená záručná doba 5 rokov sa poskytuje na výrobok za podmienok, že tento výrobok je dodávateľom označený v zozname výrobkov s predĺženou zárukou, konečným zákazníkom je spotrebiteľ a výrobok nebude používaný na komerčné nasadenie. Predĺžená záruka je podmienená pravidelnými servisnými prehliadkami v autorizovaných servisných strediskách dodávateľa.
- Záručná doba sa predlžuje o dobu, počas ktorej bol výrobok v záručnej oprave a je o tom uvedený záznam v zozname o záručných opravách tohto záručného listu. Právo na záručnú opravu si spotrebiteľ môže uplatniť v niektorom autorizovanom servisnom stredisku, podľa priloženého zoznamu „A“ servisných stredísk. Servisné strediská „B“ prevádzajú záručné opravy len na výrobky, ktoré boli predané v ich prevádzkach. Zoznam servisných stredísk je pravidelne aktualizovaný u predajcov a na stránke dovozu: www.strendpro.sk.
- Záručné stredisko je povinné zabezpečiť záručnú opravu v zákonom stanovenej lehote. Zákonom stanovená lehota na vybavenie reklamácie začína plynúť nasledujúcim dňom po dátume prijatia reklamácie v servisnom stredisku.
- Bezplatná záručná oprava nemôže byť uplatňovaná ak ide o poruchy, ktoré boli spôsobené používaním výrobku v rozpore s ustanoveniami uvedenými v návode na obsluhu, nesprávnou manipuláciou, mechanickým poškodením, bežným mechanickým opotrebením dielov spôsobeným prevádzkou stroja, vinou obsluhy, živelnou pohromou, neoprávneným zásahom do výrobku, poruchy zapríčinené použitím nevhodných náhradných dielov, použitím nevhodného paliva, a zrejme preťaženie stroja v dôsledku trvalého prekračovania hornej hranice výkonu. Práce spojené s čistením, základnou údržbou, ošetrovaním alebo nastavením zariadenia, ktoré môže viesť k obsluhu a sú uvedené v návode na obsluhu, nespádajú do rozsahu záruky.
- Za bežné opotrebenie dielov sa považuje hlavne opotrebenie: všetkých rotujúcich a pohyblivých častí, rezných častí a ich krytov, strižných skrutiek a klinov, prevodových a klinových remeňov, reťazových prevodov, trecie plochy brzd a spojok, dezény pneumatík a diely bežnej údržby ako sú: vzduchové, hydraulické a olejové filtre, zapalovacie sviečky, olejové a chladiace náplne.
- Z predĺženej záruky sú vyňaté časti strojov a zariadení, na ktoré ich konkrétny výrobca poskytuje kratšiu záruku ako dodávateľ na samotný výrobok, v ktorom sú namontované. Do tejto kategórie častí patria: akumulátory, žiarovky a podobne.
- Právo uplatniť nároky plynúce zo záruky má vlastník výrobku, pokiaľ tak urobí najneskôr v posledný deň záručnej doby.
- Pri reklamáciách sa postupuje podľa príslušných ustanovení Občianskeho zákonníka a Zákona o ochrane spotrebiteľa.
- Servisné prehliadky, ktoré sú podmienkou predĺženej 5 ročnej záruky, musia byť prevádzané len v autorizovanom servisnom stredisku dodávateľa, v pravidelných intervaloch a obdobie medzi jednotlivými prehliadkami nesmie prekročiť dobu 12 mesiacov. Prvá servisná prehliadka musí byť vykonaná najneskôr do 12 mesiacov od dátumu predaja výrobku. Servisné prehliadky vykonávajú servisné strediská v období posledných troch a prvých dvoch mesiacoch kalendárneho roku. Každá servisná prehliadka musí byť zaznamenaná v tomto záručnom liste s uvedeným dátumom prehliadky, podpisom a pečiatkou servisného strediska. Servisnou prehliadkou sa rozumie kontrola stroja, výmena náplní a filtrov podľa odporúčenia výrobcu, výmena opotrebených a poškodených dielov, ktoré môžu ovplyvniť poškodenie alebo opotrebenie iných dielov a samotné nastavenie stroja. Úkon servisnej prehliadky a použitý materiál sa účtuje podľa platného cenníka servisného strediska.

Pri uplatňovaní reklamácie je reklamujúci povinný predložiť k reklamácií čistý výrobok, doklad o kúpe alebo vyplnený a potvrdený záručný list. V prípade predĺženej záruky, záznamy o servisných prehliadkach a daňové doklady za jednotlivé prehliadky. Pri nesplnení niektorej z podmienok predĺženej záruky uvedenej v tomto záručnom liste, sa na výrobok poskytuje záručná doba 2 roky.

ZÁRUČNÝ A POZÁRUČNÝ SERVIS VYKONÁVA SPLNOMOCNENÝ ZÁSTUPCA VÝROBCU

Splnomocnený zástupca výrobcu: Slovakia Trend Export-Import s.r.o., Michalovská 87/1414, 073 01 Sobrance

Fax: (056) 652-2329 Tel: 0915 392 687 E-mail: servis@slovakia-trend.sk

AKUMULÁTOROVÝ VZDUCHOVÝ KOMPRESOR

POUŽITÍ:

Zařízení je určeno k nafukování pneumatik automobilů, motocyklů a jízdních kol. Také s ním lze nafouknout míče, vzduchové matrace a pod. Umožňuje odsátí vzduchu z nízkotlakých předmětů jako jsou míče, vzduchové matrace a pod. Není určeno k nafukování pneumatik s příliš velkým objemem (např. Pneumatiky pro nákladní vozidla nebo traktory).

Zařízení používejte pouze na předepsané účely. Jakékoliv jiné použití je považováno jako případ nesprávného použití. Uživatel / obsluha a ne výrobce bude zodpovědný za jakékoliv poškození nebo zranění způsobené tímto nesprávným používáním. Pamatujte si, že toto zařízení nebylo navrženo pro komerční nebo průmyslové použití. Záruka nebude platná pokud bude zařízení používáno pro komerční, průmyslové nebo podobné účely.

TECHNICKÉ PARAMETRY:









NAPĚTÍ AKUMULÁTORU	20 V
MAX. TLAK	11 bar
MAX. PRŮTOK VZDUCHU PŘI ODSÁVÁNÍ	360 l/min
MAX. PRŮTOK VZDUCHU PŘI NAFUKOVÁNÍ	360 l/min
VOLNOBĚŽNÉ OTÁČKY KOMPRESORU	17 000 min ⁻¹
VOLNOBĚŽNÉ OTÁČKY VYFUKOVÁNÍ VZDUCHU	22 000 min ⁻¹
DÉLKA NAFUKOVACÍ HADICE	přibližně 82 cm
DÉLKA ODSÁVACÍ HADICE	přibližně 36 cm
STUPEŇ OCHRANY	IPX0
TŘÍDA OCHRANY	III
HLADINA AKUSTICKÉHO TLAKU	71,2 dB (A)
HLADINA AKUSTICKÉHO VÝKONU	82,2 dB (A)
HMOTNOST	přibližně 1,45 kg

ČÁSTI VÝROBKU:

1	Rukojeť	9	Displej
2	Vzduchová hadice	10	Přepínač režimu
3	Konektor na připojení vzduchové hadice	11	Konektor na připojení vzduchové hadice (odsávání)
4	Vzduchová hadice s adaptérem	12	Tlačítko „snížit tlak“
5	Akumulátor (niní součástí balení)	13	Tlačítko na přepnutí měřicích jednotek (bar/PSI/kPa)
6	Adaptér na nafukování kol	14	Tlačítko „zvýšit tlak“
7	Adaptér na nafukování nafukovaček	15	LED
8	Adaptér na nafukování míčů	16	Vypínač LED

VYSVĚTLIVKY SYMBOLŮ:

	Obecné upozornění na nebezpečí.
	Přečtěte si návod k použití.

	Výrobek je v souladu s platnými evropskými směrnici a byla provedena metoda hodnocení shody těchto směrnic.
	Nevyhazujte do běžného domovního odpadu. Namísto toho, ekologicky přijatelnou cestou se obraťte na recyklaci střediska. Prosím věnujte péči ochraně životního prostředí.
	Riziko popálenin. Udržujte bezpečnou vzdálenost od horkých částí stroje.
	Noste chránič sluchu.
	Používejte ochranné pracovní brýle.
	Riziko prasknutí!
	UPOZORNĚNÍ! Před zahájením jakékoliv kontroly nebo údržby, zařízení vypněte a vytáhněte z něj akumulátor, abyste zabránili jeho nechtěnému spuštění a následnému možnému poranění.
	Nikdy nesměřujte proud stlačeného vzduchu směrem na jiné osoby nebo zvířata.

OBECNÉ BEZPEČNOSTNÍ POKYNY PRO ELEKTRICKE NÁŘADÍ:

- **UPOZORNĚNÍ!** Přečtěte si bezpečnostní upozornění, instrukce, vyobrazení a technické údaje poskytované s tímto elektrickým nářadím. Porušení dodržování všech instrukcí uvedených níže může mít za následek úraz elektrickým proudem, požár a / nebo těžké ublížení na zdraví.

1) BEZPEČNOST PRACOVNÍHO PROSTŘEDÍ:

- Pracoviště je třeba udržovat v čistotě a dobře osvětlené. Nepořádek a tmavé prostory bývají příčinou nehod.
- Nepoužívejte elektrické nářadí v prostředí, kde hrozí nebezpečí výbuchu, kde se vyskytují hořlavé kapaliny, plyny nebo prach. V elektrickém nářadí vznikají jiskry, které mohou zapálit prach nebo výpary.
- Při používání elektrického nářadí zamezte přístupu dětem a dalším osobám. Pokud budete rušeni, můžete ztratit kontrolu nad prováděnou činností.

2) ELEKTRICKÁ BEZPEČNOST:

- Vidlice napájecího kabelu elektrického nářadí musí odpovídat zásuvkám. Nikdy jakýmkoliv způsobem neupravujte el. přívodní kabel. Nářadí, které má na vidlici přívodní šňůry ochranný kolík, nikdy nepřipojujte rozdvojky nebo jinými adaptéry. Nepoškozené vidlice a odpovídající zásuvky snižují nebezpečí úrazu elektrickým proudem. Poškozené nebo zamotané přívodní kabely zvyšují nebezpečí úrazu elektrickým proudem. Pokud se síťová šňůra poškodí, musí se nahradit osobitou síťovou šňůrou, kterou lze dostat u výrobce nebo jeho obchodního zástupce.
- Obsluha se nesmí tělem dotýkat uzemněných předmětů, jako je např. potrubí, těleso ústředního vytápění, sporáky a chladničky. Nebezpečí úrazu elektrickým proudem je větší, pokud je vaše tělo spojené se zemí.
- Nevystavujte elektrické nářadí dešti, vlhku nebo vodě. Elektrického nářadí se nikdy nedotýkejte mokřýma rukama. Elektrické nářadí nikdy nemyjte pod tekoucí vodou ani jej neponořte do vody.
- Kabel se nesmí nadměrně zatěžovat. Kabel nikdy nepoužívejte k přenášení, tahání nebo vytahování vidlice elektrického nářadí. Kabel nesmí být vystaven působení tepla, oleje, ostrých hran nebo pohyblivých dílů. Poškozené nebo zapletené kabely zvyšují riziko úrazu elektrickým proudem.
- Nikdy nepracujte s nářadím, které má poškozený el. kabel příp. vidlici nebo spadlo na zem a je jakýmkoliv způsobem poškozeno.
- Při používání elektrického nářadí ve venkovním prostředí používejte prodlužovací kabel vhodný pro venkovní použití. Použití kabelu vhodného k vnějšímu použití snižuje riziko úrazu elektrickým proudem
- Pokud používáte elektrické nářadí ve vlhkých prostorech, používejte napájení chráněné proudovým chráničem (RCD). Používání RCD omezuje nebezpečí úrazu elektrickým proudem. Pojem "proudový chránič (RCD)" může být nahrazen pojmem "hlavní jistič obvodu (GFCI)" nebo "jistič unikajícího proudu (ELCB)".
- Držte el. ruční nářadí výlučně za izolované plochy určené k uchopení, protože při provozu může dojít ke

kontaktu řezacího či vrtacího příslušenství se skrytým řidičem nebo vlastní šňůrou.

3) BEZPEČNOST OSOB:

- Při používání elektrického nářadí buďte pozorní a ostražití, věnujte maximální pozornost činnosti, kterou právě provádíte. Soustřeďte se na práci. Nepracujte s elektrickým nářadím pokud jste unaveni nebo jste pod vlivem drog, alkoholu nebo léků. I chvilková nepozornost při používání elektrického nářadí může vést k vážnému poranění osob. Při práci s el. nářadím nejezte, nepijte a nekuřte.
- Používejte ochranné pomůcky. Vždy používejte ochranu očí. Používejte ochranné prostředky odpovídající druhu práce, kterou provádíte. Ochranné pomůcky jako např. respirátor, bezpečnostní obuv s protiskluzovou úpravou, pokrývka hlavy nebo ochrana sluchu, používané v souladu s podmínkami práce, snižují riziko poranění osob.
- Vyvarujte se neúmyslnému zapnutí el. nářadí. Nepřenášejte el. nářadí, které je připojeno k elektrické síti, s prstem na vypínači nebo na spoušti. Před připojením k elektrickému napětí se ujistěte, zda vypínač nebo spoušť v poloze "vypnuto". Přenášení el. nářadí s prstem na vypínači nebo připojování vidlice el. nářadí do zásuvky ze zapnutým vypínačem může být příčinou vážných úrazů.
- Před zapnutím el. nářadí odstraňte všechny seřizovací klíče a nástroje. Nastavovací klíč nebo nástroj, který zůstane připevněn k otáčející se části elektrického nářadí může být příčinou poranění osob.
- Vždy udržujte stabilní postoj a rovnováhu. Pracujte jen tam, kam bezpečně dosáhnete. Nikdy nepřeceňujte vlastní sílu. Nepoužívejte elektrické nářadí, pokud jste unavení.
- Oblékejte se vhodným způsobem. Používejte pracovní oblečení. Nenoste volné oblečení ani šperky. Dbejte na to, aby se vaše vlasy, oblečení, rukavice nebo jiná část těla nedostala do přílišné blízkosti rotujících nebo rozpálených částí el. nářadí.
- Připojte el. nářadí k odsávání prachu. Pokud má el. nářadí možnost připojení zařízení na zachycování nebo odsávání prachu, ujistěte se, že došlo k jeho řádnému připojení a používání. Použití takových zařízení může omezit nebezpečí vznikající prachem.
- Pevně upevněte obrobek. Použijte stolařskou svorku nebo svěrák pro upevnění obrobku, který budete obrábět.
- Nepoužívejte jakékoli nářadí pokud jste pod vlivem alkoholu, drog, léků nebo jiných omamných či návykových látek.
- Zařízení není určeno k použití osobami (včetně dětí) se sníženými fyzickými, smyslovými nebo mentálními schopnostmi nebo s nedostatkem zkušeností a znalostí, pokud nejsou pod dozorem nebo nedostali pokyny ohledně použití zařízení od osoby odpovědné za jejich bezpečnost. Děti musí být pod dozorem, abyste se ujistili, že se nehrají se zařízením.

4) POUŽITÍ A ÚDRŽBA ELEKTRICKÉHO NÁŘADÍ:

- El. nářadí vždy odpojte od el. sítě v případě jakéhokoliv problému při práci, před každým čištěním nebo údržbou, při každém přesunu a při ukončení činnosti! Nikdy nepracujte s el. nářadím, pokud je jakýmkoli způsobem poškozeno.
- Pokud začne nářadí vydávat abnormální zvuk nebo zápach, okamžitě ukončete práci.
- Elektrické nářadí nepřetěžujte. Elektrické nářadí bude pracovat lépe a bezpečněji, jestliže s ním budete pracovat v otáčkách, pro které bylo navrženo. Používejte správné nářadí, které je určeno pro danou činnost. Vhodné nářadí bude dobře a bezpečně vykonávat práci, pro kterou bylo vyrobeno.
- Nepoužívejte elektrické nářadí, které nelze bezpečně zapnout a vypnout ovládacím vypínačem. Používání takového nářadí je nebezpečné. Poškozený vypínač musí být opraven certifikovaným servisem.
- Odpojte nářadí od elektrické sítě předtím, než začnete provádět jeho nastavení, výměnu příslušenství nebo údržbu. Toto opatření omezí nebezpečí náhodného spuštění.
- Nepoužívané elektrické nářadí uschovejte tak, aby bylo mimo dosah dětí a nepovolaných osob. Elektrické nářadí v ruce nezkušených uživatelů může být nebezpečné. Elektrické nářadí skladujte na suchém a bezpečném místě.
- Pečlivě udržujte elektrické nářadí v dobrém stavu. Pravidelně kontrolujte seřízení pohybujících se částí a jejich pohyblivost. Kontrolujte zda nedošlo k poškození ochranných krytů nebo jiných částí, které mohou ohrozit bezpečnou funkci elektrického nářadí. Pokud je nářadí poškozeno, před dalším použitím zajistěte

jeho opravu. Mnoho úrazů je způsobeno nesprávnou údržbou elektrického nářadí.

- Řezací nástroje udržujte ostré a čisté. Správně udržované a naostřené nástroje usnadňují práci, omezují nebezpečí úrazu a práce s nimi se lépe kontroluje. Použití jiného příslušenství než toho, které je uvedeno v návodu k obsluze nebo doporučené dovozce může způsobit poškození nářadí a být příčinou úrazu.
- Elektrické nářadí, příslušenství, pracovní nástroje atd. používejte v souladu s těmito pokyny a takovým způsobem, který je předepsán pro konkrétní elektrické nářadí a to s ohledem na dané podmínky práce a druh převáděné práce. Používání nářadí pro jiné účely, než pro jaké je určeno, může vést k nebezpečným situacím.

5) POUŽITÍ AKUMULÁTOROVÉHO NÁŘADÍ:

- Před vložením akumulátoru se ujistěte, že je vypínač v poloze "0-vypnuto". Vložení akumulátoru do zapnutého nářadí může být příčinou nebezpečných situací.
- K nabíjení akumulátoru používejte pouze nabíječky předepsané výrobcem. Použití nabíječky pro jiný typ akumulátoru může mít za následek jeho poškození a vznik požáru.
- Používejte pouze akumulátory určené pro dané nářadí. Použití jiných akumulátorů může být příčinou úrazu nebo vzniku požáru.
- Pokud není akumulátor používán, uchovávejte ho odděleně od kovových předmětů jako jsou svorky, klíče, šrouby a jiné drobné kovové předměty, které by mohly způsobit spojení jednoho kontaktu akumulátoru s druhým. Vyzkratování akumulátoru může zapříčinit úraz, popáleniny nebo požár.
- S akumulátory zacházejte šetrně. Při nešetrném zacházení může z akumulátoru uniknout chemická látka. Vyvarujte se kontaktu s ní. Pokud přece dojde ke kontaktu s touto chemickou látkou, vymyjte postižené místo proudem tekoucí vody. Pokud se chemická látka dostane do očí, vyhledejte ihned lékařskou pomoc. Chemická látka z akumulátoru může způsobit vážné poranění.
- Akumulátor nebo nářadí se nesmí vystavovat ohni nebo nadměrné teplotě. Vystavení ohni nebo teplotě vyšší než 130 ° C může způsobit výbuch.
- Akumulátor nebo nářadí, které jsou poškozené nebo přestavěny, se nesmí používat. Poškozené nebo upravené akumulátory se mohou chovat nepředvídatelně, a mohou tak způsobit oheň, výbuch nebo nebezpečí úrazu.

BEZPEČNOSTNÍ POKYNY PRO AKUMULÁTOROVÝ VZDUCHOVÝ KOMPRESOR:

- Akumulátorový vzduchový kompresor používejte v otevřeném prostoru minimálně 457 mm od stěny či jiného objektu, který by mohl bránit přísunu čerstvého vzduchu do větracích otvorů.
- Dodržujte všechny bezpečnostní pokyny. Snížíte tak riziko možného zranění.
- Obsluhující osoba nebo uživatel je odpovědný za úrazy a škody způsobené jiným osobám nebo za škody na jejich majetku.
- Při práci zohledněte vliv vnějšího prostředí.
- Akumulátorový vzduchový kompresor nepoužívejte pokud je okolní teplota nižší než 5 ° C nebo vyšší než 40 ° C.
- Nepoužívejte zařízení v prostředí, kde hrozí nebezpečí výbuchu, kde se vyskytují hořlavé kapaliny, plyny nebo prach.
- Akumulátorový vzduchový kompresor nevystavujte dešti, vlhku nebo vodě. Nikdy se nedotýkejte zařízení mokřýma rukama. Zařízení nikdy nemyjte pod tekoucí vodou ani jej neponořujte do vody.
- Před každým použitím zkontrolujte, zda na zařízení nejsou praskliny, dírky nebo jiné nedokonalosti, které by ohrožovaly jeho bezpečný provoz.
- Nikdy nepoužívejte stroj, který má opotřebované nebo poškozené části. Všechny poškozené nebo opotřebované části nechte opravit nebo vyměnit v autorizovaném servisním středisku. Používejte pouze originální náhradní díly. Použití neoriginálních a / nebo nesprávně namontovaných náhradních dílů poškodí zařízení, ohrozí jeho bezpečnost a může způsobit nehody nebo ublížení na zdraví, přičemž zbavuje výrobce jakékoli povinnosti nebo odpovědnosti.
- Ujistěte se, že vzduchová hadice není ucpaná nebo poškozená.
- Nepoužívejte akumulátorový vzduchový kompresor nebo hadice, z nichž uniká vzduchem nebo jsou poškozeny.

- Zařízení používejte pouze pro účely, pro které bylo navrženo. Mějte na paměti, že nesprávné používání a manipulace se zařízením mohou způsobit zranění Vám nebo jiným osobám.
- Nikdy nesměřujte proud stlačeného vzduchu směrem na jiné osoby nebo zvířata. Dbejte na to, abyste na sebe ani na jiných nefoukali prach a nečistoty. Dodržováním těchto pravidel snížíte riziko vážného zranění.
- V prašných prostředích nebo když používáte akumulátorový vzduchový kompresor na sprejování barvy noste ochrannou dýchací masku.
- Během používání nenechávejte akumulátorový vzduchový kompresor bez dozoru.
- Varování! Akumulátorový vzduchový kompresor se může přehřát, jestliže je provozován nepřetržitě déle než 10 minut. Po 10 minutách nepřetržitého provozu akumulátorový vzduchový kompresor vypněte a nechte ho alespoň na 10 minut vychladnout.
- **Nebezpečí poranění!** Nenařezávejte žádné předměty na vyšší tlak než je určeno. Mohly by prasknout a způsobit zranění uživatele nebo poškodit majetek.
- **Riziko prasknutí!** Nenastavujte zařízení tak, aby výstupní tlak byl větší než maximální tlak huštěného předmětu. Zařízení nepoužívejte při vyšším tlaku než 150 PSI.
- Akumulátorový vzduchový kompresor nepoužívejte na huštění pneumatik nákladních vozidel a traktorů.
- Udržujte povrch akumulátorového vzduchového kompresoru suchý, čistý a bez mastnot a oleje.
- Před zahájením nastavování, kontrolou, údržbou nebo dlouhodobým nepoužíváním, zařízení vypněte a vytáhněte z něj akumulátor.
- Netahejte ani nepřenášejte akumulátorový vzduchový kompresor za vzduchovou hadici.
- Akumulátorový vzduchový kompresor nepoužívejte k rozprašování chemikálií. Vaše plíce by se mohly při vdechování toxických výparů poškodit.
- V žádném případě nedělejte na zařízení nějaké změny. Nedovolené změny by mohly negativně ovlivnit bezpečnost Vašeho zařízení.

BEZPEČNOSTNÍ POKYNY PRO AKUMULÁTOR A NABÍJEČKU:

- Před prvním použitím akumulátoru a nabíječky si pozorně přečtěte návod k obsluze.
- 1. Ověřte, zda elektrický proud, který je k dispozici ve vaší síti, je shodný s tím, který je uveden na nabíječce akumulátoru.
- 2. Nedovolte aby vlhkost, déšť či stříkající voda dosáhly na místo nabíjení akumulátoru.
- 3. Nenabíjejte akumulátor, když je teplota pod 10 ° C nebo nad 40 ° C. Nabíjení akumulátoru při extrémních teplotách může snížit jeho životnost.
- 4. S poškozeným akumulátorem, který již nelze nabít, je třeba zacházet jako s nebezpečným odpadem. Neodhazujte akumulátor do smetí, ohně ani vody.
- 5. Používejte pouze akumulátor a nabíječku schválenou výrobcem pro použití v daných zařízeních.
- 6. Udržujte nabíječku čistou, mimo prachu a nečistot.
- 7. Vždy odstraňte akumulátor před opravou zařízení.
- 8. Překryjte kontakty akumulátoru, abyste předešli zkratu.
- 9. Vyhněte se nebezpečí výbuchu!
- 10. Nekuřte během nabíjení akumulátoru nebo na místě jeho uskladnění. Z zkažených akumulátorů může unikat výbušný plyn vodík který se může vznítit od otevřeného plamene nebo jiskry.
- 11. V případě požáru se snažte uhasit oheň.
- 12. Akumulátor a nabíječka se během nabíjení mírně zahřívají.

Chemické nebezpečí:

Neotvírejte obal akumulátoru. Chraňte akumulátor před nárazem. Pokud dojde k vytečení elektrolytu z akumulátoru, je nezbytné zabránit styku s pokožkou. Pokud přece dojde ke kontaktu elektrolytu s pokožkou, opláchněte postižené místo ihned s vodou. V případě, že se vám elektrolyt dostane do očí, okamžitě vyhledejte lékaře.

Nabíjení:

Připojte ke zdroji napájení 230 V a spojte nabíjecí kabel s nabíjecím modulem. Vložte baterii do nabíječky, ujistěte se, že je polarita (+ / -) správná! Když je baterie nabíjena, svítí červená kontrolka. Důležité: pokud se

červená kontrolka nerozsvítí okamžitě po vložení baterie, která byla právě používána, odpojte baterii a vložte ji po několika minutách do nabíječky zpět. Běžný čas nabíjení je kolem 1 - 1,5 hodin. Po této době nabíjecí zařízení zajistí, že bylo dosaženo plně nabitého stavu. Baterie je tepelnou pojistkou chráněna proti přehřátí, proto může v nabíječce zůstat delší dobu bez poškození (nicméně, ne déle než 24 hodin). Zahřátí baterie a nabíjecího zařízení na konstantní teplotu je normální a není známkou poškození. Podstatně zkrácený provozní doba baterie znamená, že musí být baterie vyměněna.

MONTÁŽ A POUŽITÍ:

PŘED POŽITÍM:

- Než zařízení začnete používat jej zkontrolujte, zda se při přepravě nepoškodilo. Jakékoliv škody ihned nahláste přepravci, který kompresor dodal.
- Ujistěte se, že nasávaný vzduch je suchý a bez prachu.
- Akumulátorový vzduchový kompresor nepoužívejte ve vlhké nebo mokré místnosti.
- Zařízení je určeno pro použití v suchých prostorách. Je zakázáno používat jej v prostorách, kde je stříkaná voda.
- Akumulátorový vzduchový kompresor používejte pouze v prostorech s dobrou ventilací a teplotou okolí v rozmezí 5-40 ° C. V místnosti se nesmí nacházet prach, kyseliny, výpary, výbušné nebo hořlavé plyny.
- Se zařízením pracujte pouze na pevném rovném povrchu.

Varování! Pokud používáte zařízení na nafukování, přečtěte si informace a bezpečnostní pokyny výrobce huštěného předmětu.

Před zahájením montáže, zařízení vypněte a vytáhněte akumulátor ze zařízení, abyste zabránili jeho nechtěnému spuštění a následnému možnému poranění.

MONTÁŽ A DEMONTÁŽ AKUMULÁTORU:

Vložte akumulátor do zařízení.

Pro vyjmutí akumulátoru stiskněte uvolňovací tlačítko a následně akumulátor vyjměte ze zařízení potáhnutím směrem dozadu.

POUŽITÍ:

VYSOKOTLAKÝ REŽIM:

- Na nahuštění předmětů stlačeným vzduchem použijte vzduchovou hadici s adaptérem (4).
- Adaptér vzduchové hadice připojte k předmětu, který chcete nafouknout.
- V závislosti na typu huštěného předmětu zvolte vhodný adaptér (6, 7, 8)
- Na displeji (9) se zobrazí tlak, kterým je předmět nadýmání.
- Pomocí tlačítka na přepnutí měřicích jednotek (13) je možné zvolit jednotku zobrazeného tlaku. (Bar, PSI nebo kPa).
- Tlačítko "snížit tlak" (12) umožňuje snížení požadovaného tlaku.
- Tlačítko "zvýšit tlak" (14) umožňuje zvýšení požadovaného tlaku.
- Přepnutím přepínače režimu (10) do vysokotlakového režimu (I) zapněte zařízení.
- Kompresor bude předmět nafukovat, dokud se nedosáhne tlak nastavený na displeji, následně se vypne.
- **Varování!** Dodržujte pokyny výrobce pneumatik a vozidla týkající se doporučeného tlaku v pneumatice.
- **Varování! Zařízení není kalibrované!** Skutečný tlak v pneumatikách po nafouknutí zkontrolujte např. na čerpací stanici.
- Těsně před vypnutím může být tlak, který je zobrazen na displeji, o 0,05 - 0,2 barů vyšší než přednastavený tlak v důsledku přetlaku ve vzduchové hadici.
- Kompresor nechte přibližně 5 minut vychladnout po každých 5 minutách používání, aby se zabránilo jeho přehřátí.

NÍZKOTLAKÝ REŽIM:

Odsávání vzduchu

- Vzduchovou hadici připojte k předmětu, ze kterého chcete vypustit vzduch.

- Přepnutím přepínače režimu (10) do nízkotlakého režimu (II) zapněte zařízení.
- Po odsátí vzduchu z předmětu zařízení vypněte.

Nafukování:

- Na nahuštění předmětů stlačeným vzduchem použijte vzduchovou hadici (2).
- Adaptér vzduchové hadice připojte k předmětu, který chcete nafouknout.
- Přepnutím přepínače režimu (10) do nízkotlakého režimu (I) zapněte zařízení.
- Po dostatečném nafouknutí předmětu zařízení vypněte.

REŽIM SPÁNKU:

- Když akumulátorový vzduchový kompresor delší dobu nepoužíváte aktivuje se režim spánku, který šetří energii akumulátoru. Když chcete zařízení znovu používat je třeba demontovat akumulátor a nově jej namontovat.

ÚDRŽBA:

- Správná údržba je základem pro zachování původní účinnosti a provozní bezpečnosti stroje.
- Neprovádějte servisní práce, pokud nemáte potřebné znalosti a vybavení.
- **UPOZORNĚNÍ!** Před zahájením jakékoliv kontroly nebo údržby, zařízení vypněte a vytáhněte z něj akumulátor, abyste zabránili jeho nechtěnému spuštění a následnému možnému poranění.
- Nikdy nečistěte nebo nestříkejte na zařízení vodu. Kryt motoru vyčistěte měkkým navlhčeným hadříkem. Nikdy nepoužívejte čisticí prostředky nebo rozpouštědla jako je benzín, alkohol, čpavek apod! Tato rozpouštědla mohou poškodit plastové části výrobku.
- Zařízení skladujte na suchém místě, chráněném před povětrnostními vlivy.

OCHRANA ŽIVOTNÍHO PROSTŘEDÍ:



Aby se zařízení nepoškodilo během přepravy, je dodáváno zabalené v pevném obalu. Většina z obalových materiálů je recyklovatelná. Tyto materiály odneste do sběrný na recyklaci. Vyřazená zařízení předejte na prodejně. Prodejna zajistí likvidaci ekologickým způsobem. Vyřazené elektrické spotřebiče jsou recyklovatelné a nesmí se vyhazovat spolu s domácím odpadem! Prosíme vás, abyste nám aktivně pomáhali zachovat zdroje a chránit životní prostředí tak, že tento spotřebič zanesete do sběrného střediska (pokud máte tuto možnost).

WORCRAFT

POWER TOOLS

Záruční list / Warranty

Výrobní číslo:	Dátum prodeje:	Podpis a razítko prodejce:

Meno zákazníka (název firmy):	Adresa zákazníka (sídlo firmy):

Zákazník svým podpisem potvrzuje, že mu bylo zařízení předvedeno a vysvětleno, že byl seznámen s návodem k obsluze, nasazením a užíváním stroje a že mu zařízení bylo vydáno kompletní.	Podpis zákazníka:

Záznamy o reklamaci – záručních opravách

Dátum přijetí reklamace:	Datum ukončení reklamace:	Evidenční číslo reklamace:	Podpis převedené záruční opravy (Záznam o neoprávněné reklamaci)	Razítko servisního technika:

Podmínky záruky

- Dodavatel poskytuje na tento výrobek záruční dobu uvedenou v tomto záručním listu za podmínek dodržení způsobu používání a skladování výrobku v souladu s platnými podmínkami a normami, jako i návodem k obsluze. Záruční doba začíná běžet od data prodeje. Záruka na baterie je 12 měsíců.
- Prodoužená záruční doba 5 let se poskytuje na výrobek za podmínek, že tento výrobek je dodavatelem označený v seznamu výrobků s prodouženou zárukou, konečným zákazníkům je spotřebitel a výrobek nebude používán na komerční nasazení. Prodoužená záruka je podmíněna pravidelnými servisními prohlídkami v autorizovaných servisních střediscích dodavatele.
- Záruční doba se prodoužuje o dobu, po kterou byl výrobek v záruční opravě a je o tom uveden záznam v seznamu o záručních opravách tohoto záručního listu. Právo na záruční opravu si spotřebitel může uplatnit v některém autorizovaném servisním středisku, podle příloženého seznamu A servisních středisek. Servisní střediska B převádějí záruční opravy pouze na produkty, které byly prodány v jejich provozech. Seznam servisních středisek je pravidelně aktualizován u prodejců a na stránce dovozu: www.strendpro.sk.
- Servisní středisko je povinné zajistit záruční opravu v zákonem stanovené lhůtě. Zákonem stanovená lhůta pro vyřízení reklamace začíná běžet dnem následujícím po datu přijetí reklamace v servisním středisku..
- Bezplatná záruční oprava nemůže být uplatňována pokud jde o poruchy, které byly způsobeny používáním výrobku v rozporu s ustanoveními uvedenými v návodu k obsluze, nesprávnou manipulací, mechanickým poškozením, běžným mechanickým opotřebením dílů způsobeným provozem stroje, vinou obsluhy, živelnou pohromou, neoprávněným zásahem do výrobku, poruchy zapříčiněné použitím nevhodných náhradních dílů, použitím nevhodného paliva, a zřejmě přetížení stroje v důsledku trvalého překračování horní hranice výkonu. Práce spojené s čištěním, základní údržbou, ošetřováním nebo nastavením zařízení, které může převést obsluha a jsou uvedeny v návodu k obsluze, nespádají do rozsahu záruky.
- Za běžné opotřebením dílů se zvaží hlavně opotřebením: všech rotujících a pohyblivých částí, řezných částí a jejich krytů, střížných šroubů a klínů, převodových a klínových řemenů, řetězových převodů, třecí plochy brzd a spojek, dezény pneumatik a díly běžné údržby jako jsou: vzduchové, hydraulické a olejové filtry, zapalovací svíčky, olejové a chladicí náplně.
- Z prodoužené záruky jsou vyjmuty části strojů a zařízení, na které je konkrétní výrobce poskytuje kratší záruku jako dodavatel na samotný výrobek, ve kterém jsou namontovány. Do této kategorie částí patří: akumulátory, žárovky a podobně.
- Právo uplatnit nároky plynoucí ze záruky má vlastník výrobku, pokud tak učiní nejpozději v poslední den záruční doby.
- Při reklamaci se postupuje podle příslušných ustanovení občanského zákoníku a Zákona o ochraně spotřebitele.
- Servisní prohlídky, které jsou podmínkou prodoužené 5 leté záruky, musí být prováděny pouze v autorizovaném servisním středisku dodavatele, v pravidelných intervalech a období mezi jednotlivými prohlídkami nesmí překročit dobu 12 měsíců. První servisní prohlídka musí být provedena nejpozději do 12 měsíců od data prodeje výrobku. Servisní prohlídky provádějí servisní střediska v období posledních tří a prvních dvou měsíců kalendářního roku. Každá servisní prohlídka musí být zaznamenána v tomto záručním listě s uvedeným datem prohlídky, podpisem a razítkem servisního střediska. Servisní prohlídkou se rozumí kontrola stroje, výměna náplní a filtrů dle doporučení výrobce, výměna opotřebených a poškozených dílů, které mohou ovlivnit poškození nebo opotřebením jiných dílů a samotné nastavení stroje. Úkon servisní prohlídky a použitý materiál se účtuje dle platného ceníku servisního střediska.

Při uplatňování reklamace je reklamující povinen předložit k reklamaci čistý a kompletní výrobek, doklad o koupi nebo vyplněný a potvrzený záruční list. V případě prodoužené záruky, záznamy o servisních prohlídkách a daňové doklady za jednotlivé prohlídky. Při nesplnění některé z podmínek prodoužené záruky uvedené v tomto záručním listu, se na výrobek poskytuje záruční doba 2 roky.

ZÁRUČNÍ A POZÁRUČNÍ SERVIS PROVÁDÍ ZÁSTUPCE VÝROBCE

Zplnomocněný zástupce výrobce: Slovakia Trend Export-Import s.r.o., Michalovská 87/1414, 073 01 Sobrance

Fax: (056) 652-2329 Tel: 0915 392 687 E-mail: servis@slovakia-trend.sk

AKUMULÁTOR LÉG KOMPRESSZOR**HASZNÁLAT:**

A készülék az autók, motorkerékpárok és kerékpárok gumibroncsainak felfújására szolgál. Az is lehetséges, hogy felfújja a golyókat, felfújhatóakat és hasonlókat. Lehetővé teszi a levegő beszívását az alacsony nyomású elemekből, például golyókból, felfújható anyagokból és hasonlókból. Nem túl nagy gumibroncsok felfújására szolgál (pl. Teherautók vagy traktorok gumibroncsai).

A berendezést csak az előírt célra használja. Minden más felhasználás helytelen felhasználásnak minősül. A felhasználó/ kezelő, és nem pedig a gyártó, lesz felelős a bármiféle meghibásodás, vagy sérülés esetén, ami ezen nem megfelelő használat miatt keletkezik. Ne feledje, hogy a készülék nem alkalmas kereskedelmi vagy ipari használatra. A garancia nem érvényes, amennyiben a berendezést kereskedelmi, ipari vagy más hasonló célra használja.











TECHNIKAI PARAMÉTEREK:

AZ AKUMULÁTOR FESZÜLTSEGE	20 V
MAX. NYOMÁS	11 bar
MAX. LEVEGŐ ÁTFOJÁS AZ ELSZÍVÁSNÁL	360 l/perc
MAX. LEVEGÉ ÁTFOJÁS FELFÚJÁSNÁL	360 l/perc
A KOMPRESSZOR SZABADONFUTÁSI FORDULATOK	17 000 perc ⁻¹
A BEFÚVÓ SZABADONFUTÁSI FORDULATOK	22 000 perc ⁻¹
A FELFÚJHATÓS TÖMLŐ HOSSZASSÁGA	körülbelül 82 cm
AZ ELSZÍVÓ TÖMLŐ HOSSZASSÁGA	körülbelül 36 cm
VÉDELMI SZINT	IPX0
VÉDELMI OSZTÁLY	III
AKUSZTIKAI SZINT NYOMÁSA	71,2 dB (A)
AKUSZTIKAI SZINT TELJESÍTMÉNYE	82,2 dB (A)
SÚLY	körülbelül 1,45 kg

A KÉSZÜLÉK RÉSZEI:

1	Fogantyú	9	Képernyű
2	Lég tömlő	10	A rendszer átállítása
3	Légtömlő csatlakozó	11	Légtömlő csatlakozó (szívó)
4	Légtömlő adapterrel	12	"Nyomáscsökkentő" gomb
5	Akumulátor (nem része a csomagolásnak)	13	Mérőegység kapcsoló gomb (bar/PSI/kPa)
6	Adapter a kerékpár felfújásához	14	„Nyomásemelési“ gomb
7	Adapter a gumimatracok felfújásához	15	LED
8	Adapter a labdák felfújásához	16	LED kapcsoló

JELMAGYARÁZAT:

	Általános biztonsági előírások.
	Olvassa el a használati utasítást.
	A termék megfelel a vonatkozó európai irányelveknek, a azonosság értékelési módszer ezen irányelveken el lett végezve
	Ne dobja a háztartási hulladékba. Ehelyett, környezetbarát módon, lépjen kapcsolatba az újrahasznosító központal. Kérjük, gondoskodjon a környezetvédelemről.
	Égési veszély. Tartsa biztonságos távolságban a forró gépalkatrészekről.
	Viseljen fülvédőt.
	Használjon védőszemüveget.
	Elpattanhat!
	FIGYELEM! Mielőtt bármilyen ellenőrzési vagy karbantartási munkát végezne, kapcsolja ki a készüléket, és távolítsa el az akkumulátort, hogy megakadályozza a véletlen bekapcsolást és a lehetséges sérüléseket.
	Soha ne irányítsa a sűrített levegő áramlását más személyekre vagy állatokra.

ELEKTROMOS SZERSZÁMOKRA VONATKOZÓ, ÁLTALÁNOS BIZTONSÁGI ELŐÍRÁSOK:

- **FIGYELMESZTETÉS!** Olvassa el az elektromos szerszámhoz nyújtott biztonsági figyelmeztetéseket, utasításokat, illusztrációkat és műszaki adatokat. A továbbiakban leírt utasítások betartásának megszegése következményeként előfordulhat áramütés, tűz és/ vagy súlyos testi sérülés.

1) MUNKAHELYI BIZTONSÁG:

- A munkaterület legyen tiszta, jól megvilágított. A rendetlenség vagy a rosszul megvilágított munkaterület könnyen balesetet okozhat.
- Ne használja az elektromos szerszámot robbanásveszélyes környezetben, éghető folyadék, gáz vagy por közelében. Az elektromos szerszámok szikrát gerjeszthetnek, ami meggyújthatja a port vagy a gőzt.
- Az elektromos szerszám használata közben ne tartózkodjon a közelben gyermek és más személy. Ha elterelik a figyelmét, elveszítheti a szalagcsiszoló feletti irányítást.

2) ELEKTROMOS BIZTONSÁG:

- Az elektromos szerszám csatlakozódugója illeszkedjen a dugaszolóaljzathoz. A csatlakozót semmilyen módon sem szabad megváltoztatni. A szerszámot, amelynek a hálózati kábel csatlakozódugóján védő kolík van, soha ne csatlakoztassa elosztókhoz vagy más adapterekhez. Az eredeti csatlakozó és a megfelelő dugaszolóaljzat használata csökkenti az áramütés veszélyét. A sérült vagy összegabalyodott kábel növeli az elektromos áramütés veszélyét. Ha a tápkábel sérült, ki kell cserélni a egyéni tápkábelre, amely rendelkezésre áll a gyártónál vagy annak képviselőjénél.
- A kezelő nem érintkezhet földelt felületekkel – például csövekkel, fűtéssel, tűzhellyel, hűtőszekrényel. Az áramütés fokozott kockázata áll fenn, ha teste földelt.
- Esőtől, nedvességtől, víztől tartsa távol az elektromos szerszámokat. Az elektromos szerszámokhoz soha ne érjen nedves kézzel. Az elektromos szerszámot soha mossa folyó víz alatt és ne merítse vízbe.
- A kábelt tilos túlterhelni. Soha ne használja a kábelt szállítására, húzására vagy dugója az elektromos kéziszerszámot. A kábelt tilos túlterhelni. Ne használja a kábelt az elektromos készülék hordozására, felakasztására vagy a csatlakozó aljzathoz történő kihúzására. Tartsa távol a készülék részeit hőtől, olajtól, éles peremektől vagy mozgó alkatrészekről. A sérült vagy összetekeredett kábel növeli az áramütés kockázatát.
- Soha ne használjon olyan elektromos eszközt, amelynek sérült a hálózati kábele vagy csatlakozódugója,

illetve földre esett, vagy bármilyen módon sérült.

- Ha az elektromos szerszámot a szabadban használja, csakis kültéri használatra alkalmas hosszabbító kábelt használjon. Kiseb az áramütés veszélye, ha kültérre alkalmas hosszabbító kábelt használ.
- Ha elkerülhetetlen az elektromos szerszám nedves környezetben történő használata, használjon áramvédőkapcsolót. Az áram-védő- kapcsoló használata csökkenti az áramütés kockázatát.
- Az „áram-védőkapcsoló (RCD)“ fogalom helyettesítendő az „áramkör főmegszakító (GFCI)“ vagy a „földzárlat megszakító (ELCB)“ fogalmával.
- Az elektromos kéziszerszámokat csak szigetelt markolási felületeknél fogva szabad tartania, mert használat közben a csiszológép rejtett kábellel vagy saját csatlakozószinórával érintkezhet.

3) SZEMÉLYI BIZTONSÁG

- Legyen elővigyázatos, ügyeljen arra, mit tesz, és megfontoltan lágsson az elektromos szerszámmal végzendő munkához. Nem használjon elektromos szerszámot, ha fáradt vagy kábítószert, alkohol, gyógyszer hatása alatt áll. Az elektromos szerszám használata közben akár a pillanatnyi figyelmetlenség is súlyos sérüléshez vezethet.
 - Mindig viseljen személyi védőfelszerelést és védőszemüveget. Csökkenti a sérülés kockázatát, ha az elektromos szerszám fajtájának megfelelő személyi védőfelszerelést visel: porvédő maszkot, csúszásmentes biztonsági cipőt, védősisakot vagy hallásvédőt.
 - Kerülje a véletlen üzembe helyezést. Győződjön meg arról, hogy az elektromos szerszám kikapcsolt állapotban legyen, mielőtt csatlakoztatja az elektromos hálózathoz, illetve felemeli vagy szállítja azt. Balesethez vezethet, ha az elektromos szerszám szállítása közben ujját a kapcsolón tartja vagy a szalagcsiszolót bekapcsolva csatlakoztatja az áramellátásra.
 - A villamos kéziszerszám bekapcsolása előtt távolítsa el a beállító szerszámokat vagy a csavarkulcsot. A forgó készülékrészben maradt szerszám, kulcs sérüléseket okozhat.
 - Kerülje a természetellenes testtartást. Gondoskodjon róla, hogy stabilan álljon és ne veszítse el az egyensúlyát. Soha ne becsülje túl saját erejét. Ne használja az elektromos szerszámot ha fáradt.
 - Viseljen megfelelő ruházatot. Ne viseljen bő ruházatot vagy ékszert. Tartsa távol a mozgó elemektől haját, ruházatát, kesztyűjét. A mozgó részek becsíphetik a laza ruházatot, ékszert vagy a hosszúhaját.
 - Csatlakoztassa az elektromos szerszámot a poreszívóhoz. Ha felszerelhető poreszívó vagy -felfogó berendezés, győződjön meg róla, hogy ezeket megfelelően csatlakoztatja és használja. A poreszívás használata a porral kapcsolatos kockázatokat csökkenti.
 - Biztosítsa ki a munkadarabot. Befogószerkezettel vagy satuval biztosabban tartható a munkadarab, mint kézzel. Rögzítse a munkadarabot egy stabil alaplapon.
 - Ne használjon bármilyen szerszámot ha alkohol, kábítószert, gyógyszerek vagy más anyagok hatása alatt áll.
- j) Ez a készülék alkalmatlan olyan személyek (beleértve gyerekek) használatára, akik csökkent fizikai, érzékszervi vagy mentális képességűek, illetve nem rendelkeznek kellő tapasztalattal és ismeretekkel, hacsak nem álnak felügyelet alatt, vagy utasításokat nem kaptak felhasználását illetően olyan személytől, aki a biztonságért felel. A gyermekeket felügyelni kell annak érdekében, hogy ne játsszanak a készülékkel.

4) AZ ELEKTROMOS SZERSZÁM HASZNÁLATA ÉS KEZELÉSE:

- Húzza ki az Elektromos szerszám hálózati csatlakozódugóját a csatlakozóaljzathoz a szalagcsiszoló bármilyen meghibásodása esetén, a munka befolyezése után, vagy bármilyen tisztítás, karbantartási munkák, vagy a szerszám áthelyezés előtt.
- Ha az eszköz rendellenes hangot vagy szagot bocsájt ki, azonnal fejezze be a munkát.
- Az elektromos szerszámot ne terhelje. Az elektromos szerszám jobban és biztonságosabban fog működni, ha azon fordulatszámra fog vele dolgozni amelyre meglett tervezve. Használjon megfelelő eszközt, amely az adott célra volt szánva. A megfelelő eszközök a jó és biztonságos munkát eredményezik, amelyenre tervezve voltak.
- Ne használja az elektromos szerszámot, ha hibás a kapcsolója. Az az elektromos szerszám, amelyet nem lehet be- vagy kikapcsolni, veszélyes, ezért javításra szorul. A meghibásodott kapcsolót csakis igazolt szervízben javítsa.
- A készülék beállítása, alkatrészcsere és a készülék elrakása előtt húzza ki a hálózati csatlakozódugót az aljzathoz. Ez az óvintézkedés megakadályozza az elektromos szerszám véletlen elindítását.

- A használaton kívüli elektromos szerszám is távol tartandó a gyermekektől. Ne engedje, hogy olyan személyek használják az eszközt, akik nem ismerik azt vagy nem olvasták el ezeket az utasításokat. Az elektromos szerszámok veszélyesek, ha tapasztalatlan személy használja őket. Az elektromos szerszámot száraz, biztonságos helyen tartsa.
- Ügyeljen az elektromos szerszámok alapos gondozására. Rendszeresen ellenőrizze, hogy hibátlanul működnek-e a mozgó részek. Ellenőrizze nem e sérültek a burkolatfedelekek és más részek, amelyek veszélyeztethetik az elektromos szerszám biztonságos működését. A készülék használata előtt javíttassa meg a sérült részeket. Számos baleset oka a nem megfelelően karbantartott elektromos szerszám.
- Tartsa élesen és tisztán a vágószerszámokat. A gondosan ápolott vágószerszámok éles vágóélel kevésbé akadnak és könnyebben haladnak. A csomaghoz tartozó, illetve a gyártó által ajánlott tartozékokat használja, más tartozékok kárt okozhatnak vagy személyes sérülést.
- Az elektromos szerszámot, a tartozékokat, behelyező szerszámokat stb. a jelen utasításoknak megfelelően használja. Mindeközben vegye figyelembe a munkafeltételeket és az elvégzendő feladatot. Az elektromos szerszámok rendeltetésüktől eltérő használata veszélyes körülményekhez vezethet.

5) AZ AKKUMULÁTOROS SZERSZÁM HASZNÁLATA:

- Mielőtt behelyezi az akkumulátort, bizonyosodjon meg róla hogy a kapcsoló a „0-kikapcsolt” pozícióban van. Az akkumulátor behelyezése a bekapcsolt szerszámba veszélyes helyzetekhez vezethet.
- Az akkumulátor töltéséhez, kizárólag a gyártó által ajánlott töltőt használjon. A töltő használata más akkumulátor töltéséhez, annak sérülését vagy tűz keletkezését eredményezheti.
- Kizárólag olyan akkumulátort használjon ami az adott szerszámhoz hivatott. Más akkumulátorok használata, sérülést vagy tüzet okozhat.
- A használaton kívüli akkumulátoregységeket mindenfajta olyan fémtárgytól – például szorítótól, kulcsoktól, csavaroktól és egyéb, apró fémtárgyaktól – távol kell tartani, amelyek az akkumulátor kapcsokat rövidre zárhatnák. Az akkumulátorkapcsok rövidzárlata égési sérülést vagy tüzet okozhat.
- Az akkumulátorral bánjon kíméletesen. Durva bánásmód esetén az akkumulátorból vegyi anyag szivároghat ki. Kerülje az ezzel való érintkezést. Ha mégis érintkezik ezzel a vegyi anyaggal, mossa meg az érintett területet folyóvízzel. Ha a folyadék belekerül a szemébe, azonnal forduljon orvoshoz. Az akkumulátorból kifröccsenő vegyi anyag súlyos sérülést okozhat.
- Az akkumulátort vagy a szerszámot tilos tűznek vagy erős hőhatásnak kitenni. A tűznek, vagy 130 ° C –nál magasabb hőmérsékletnek kitévés, robbanást okozhat.
- Tilos használni az akkumulátort vagy szerszámot, amely sérült vagy átépített. A sérült vagy módosított akkumulátorok kiszámíthatatlanul viselkedhetnek, és így tüzet, robbanás, vagy sérülésveszélyt okozhatnak.

BISZTONSÁGI ELŐÍRÁSOK AZ AKU LÉG KOMPRESSZORHOZ:

- A vezeték nélküli légkompresszort legalább 457 mm-es nyílt térben használja egy falról vagy más tárgyról, amely megakadályozhatja a friss levegő bejutását a szellőzőnyílásokba.
- Kövesse az összes biztonsági utasítást. Ez csökkenti a lehetséges sérülések kockázatát.
- Az üzemeltető vagy a felhasználó felelős a balesetekért és más személyeknek okozott károkért, vagy a vagyoniuk kárért.
- Vegye figyelembe a külső környezet hatását.
- Ne használja az akkumulátorkompresszort, ha a környezeti hőmérséklet 5 ° C alatt vagy 40 ° C felett van.
- Ne használja a készüléket robbanásveszélyes környezetben, ahol gyúlékony folyadékok, gázok vagy por található.
- Ne tegye ki a vezeték nélküli légkompresszort esőnek, nedvességnek vagy víznek. Soha ne érintse meg a készüléket nedves kézzel. Soha ne mossa le a készüléket folyó víz alatt vagy merítse vízbe.
- Minden használat előtt győződjön meg arról, hogy nincsenek-e repedések, lyukak vagy egyéb hiányosságok a berendezésen, amely veszélyeztetheti a biztonságos működését.
- Soha ne használjon kopott vagy sérült alkatrészeket. A sérült vagy elhasználódott alkatrészeket egy hivatalos szervizközpont javítsa vagy cserélje ki. Csak eredeti alkatrészeket használjon. A nem eredeti és / vagy helytelenül beszerelt alkatrészek használata károsítja a berendezést, veszélyezteti annak biztonságát, és balesetet vagy testi sérülést okoz, miközben a gyártót mentesíti a kötelezettségekről vagy kötelezettségekről.

- Ellenőrizze, hogy a légtömítő nincs-e eltömődve vagy sérült.
- Ne használjon újratölthető légkompresszort vagy szivárgó vagy sérült tömlőket.
- A készüléket csak arra a célra használja, amelyre tervezték. Ne feledje, hogy a készülék helytelen használata és kezelése sérülést okozhat Önnek vagy másoknak.
- Soha ne irányítsa a sűrített levegő áramlását más személyekre vagy állatokra. Ügyeljen arra, hogy a por vagy a szennyeződés ne öntse magát vagy másokat. A szabályok betartásával csökkentheti a súlyos sérülések kockázatát.
- Poros környezetben, vagy ha vezeték nélküli levegő kompresszort használ a festék szórására, viseljen légzőkészüléket.
- Ne hagyja az akkumulátor légkompresszort felügyelet nélkül használat közben.
- **Figyelemesztetés!** Az akkumulátor levegő-kompresszora túlmelegedhet, ha 10 percnél hosszabb ideig működik. 10 perc folyamatos üzem után kapcsolja ki az akkumulátor légkompresszort, és hagyja kihűlni legalább 10 percig.
- **Sérülésveszély!** Ne fújjon semmilyen tárgyat a megadottnál nagyobb nyomásra. Megrepedhetnek és megrongálhatják a felhasználót, vagy kárt tehetnek a tulajdonban.
- Robbantás veszélye! Ne állítsa a gépet úgy, hogy a kimeneti nyomás nagyobb legyen, mint a felfújt tárgy maximális nyomása. Ne használja a készüléket 150 PSI-nél nagyobb nyomáson.
- Ne használja az akkumulátor légkompresszort a teherautók és traktorok felfújásához.
- Tartsa szárazon, tisztán és zsírtól és olajtól mentes az akkumulátortömör levegő kompresszor felületét.
- A beállítás, a felügyelet, a karbantartás vagy a hosszú távú használat megkezdése előtt kapcsolja ki a készüléket és vegye ki az akkumulátort.
- Ne húzza és ne vezesse az akkumulátort kompresszort a levegőtömítőn.
- Ne használja az akkumulátor légkompresszort a vegyszerek permetezésére. A mérgező füstök belélegzése esetén a tüdő sérülhet.
- Semmilyen körülmények között ne változtassa meg a készüléket. A jogosulatlan módosítások negatívan befolyásolhatják a berendezés biztonságát.

BIZTONSÁGI ELŐÍRÁSOK AZ AKKUMULÁTORHOZ ÉS TÖLTŐHÖZ:

- Az akkumulátor és töltő első használata előtt, olvassa el a használati utasítást.
- 1. Győződjön meg arról, hogy az elektromos áram, amely a hálózatban a rendelkezésre áll, azonos a feltüntetett akkumulátortöltőével.
- 2. Ne engedje hogy nedvesség, eső vagy fröccsenő víz elérje az akkumulátor töltésének helyét.
- 3. Az akkumulátort ne töltsen, ha a hőmérséklet 10 ° C alatt vagy 40 ° C felett van. Az akkumulátor töltése szélsőséges hőmérsékleten, csökkentheti az akkumulátor élettartamát.
- 4. A sérült akkumulátort, amelyet nem lehet feltölteni, kezelje úgy mint veszélyes hulladékot. Ne dobja az akkumulátort a szemétkosárba, tűzbe, sem vízbe.
- 5. Kizárólag olyan akkumulátort és töltőt használjon, amely a gyártó általi jóváhagyott használatra alkalmas az adott berendezésekben.
- 6. Tartsa tisztán, por és szennyeződés mentesen a töltőt.
- 7. Minden esetben távolítsa el az akkumulátort a berendezés javítása előtt.
- 8. Fedje le az akkumulátor pólusait, a rövidzár elkerülése érdekében.
- 9. Kerülje a robbanásveszélyt!
- 10. Ne dohányozzon az akkumulátor töltése közben, vagy a tárolása helyszínén. Az elromlott Ni-Cd vagy Ni-MH akkumulátorokból robbanó hidrogéngáz szivároghat, amely lángra gyulladhat a nyílt lángból vagy szikrából.
- 11. Tűz esetén, próbálja meg eloltani a tüzet.
- 12. Az akkumulátorra és a töltője a töltéskor kissé felmelegedhetnek.

Vegyveszély:

Ne nyissa fel az akkumulátor csomagolását. Óvja az akkumulátort az ütésektől. Ha az elektrolit szivárgása következik be az akkumulátorból, feltétlenül gátolja meg a bőrrel való érintkezést. Amennyiben mégis érintkezik az elektrolit a bőrrel, azonnal mossa meg az érintett területet vízzel. Abban az esetben, ha elektrolit

a szemébe kerül, azonnal forduljon orvoshoz

Töltés:

Csatlakoztassa 230 V áramforráshoz és csatlakoztassa a töltő kábelt a töltő modulhoz. Helyezze be az elemet a töltőbe, ellenőrizze, hogy a polaritás (+ / -) helyes legyen! Amikor az akkumulátor töltődik, a jelzőfény pirosat világít. Fontos: Ha a jelzőfény nem gyullad ki azonnal, az elem behelyezése után, amely éppen használatban volt, vegye ki az elemet, majd helyezze néhány perc után a vissza töltőbe. A normál töltési idő körülbelül 1-1,5 óra. Ezen időszak után a töltő biztosítja, hogy elérte a teljesen feltöltött állapotot. Az akkumulátor, egy hő biztosítékkal van ellátva, túlterhelés ellen, így továbbra is a töltőben maradhat károsodás nélkül (de legfeljebb 24 órára). Az akkumulátor és a töltő felmelegedése állandó hőmérsékletre normális, és nem a károsodásnak jele. A jelentősen lerövidült működési ideje az akkumulátornak azt jelenti, hogy az akkumulátort ki kell cserélni.

SZERELÉS ÉS HASZNÁLAT:

HASZNÁLAT ELLŐT:

- A berendezés használata előtt ellenőrizze, hogy nem sérült-e meg szállítás közben. Haladéktalanul értesítse a sérülést a kompresszort szállító szállítótól.
- Győződjön meg arról, hogy a beszívott levegő száraz és pormentes.
- Ne használja az akkumulátor légkompresszort nedves vagy nedves helyiségben.
- A készülék száraz területeken használható. Tilos használni azokat a területeket, ahol vizet permeteznek.
- Csak az akkumulátor légkompresszorát használja a jó szellőzésű és 5-40 ° C környezeti hőmérsékletű területeken. A helyiség nem tartalmazhat por, savak, gőzök, robbanásveszélyes vagy gyúlékony gázok.
- A készüléket csak szilárd, vízszintes felületen szabad üzemeltetni.

Figyelemesztetés! Felfújható eszköz használata esetén olvassa el a felfújható gyártó tájékoztató és biztonsági utasításait.

A telepítés megkezdése előtt kapcsolja ki a készüléket, és távolítsa el az akkumulátort a készülékből, hogy elkerülje a véletlen leengedést és a lehetséges sérüléseket.

AZ AKKUMULÁTOR ÖSSZESZERELÉSE ÉS SZÉTSZERELÉSE:

Helyezze be az akkumulátort a készülékbe.

Az akkumulátor eltávolításához nyomja meg a kioldógombot, majd húzza hátra az akkumulátort, hogy eltávolítsa.

HASZNÁLAT:

MAGASNYOMÁS ÜZEMMÓD

- Használjon levegőtömlőt (4) adapterrel sűrített levegővel.
- Csatlakoztassa a légtömlő adaptert a felfújandó tárgyhoz.
- A felfújó tárgy típusától függően válassza ki a megfelelő adaptert (6, 7, 8)
- A kijelző (9) az inflációs nyomást mutatja.
- A nyomásmérő kapcsoló (13) használható a megjelenített nyomásegység kiválasztásához. (bar, PSI vagy kPa).
- A "Nyomásmentesítés" gomb (12) lehetővé teszi a szükséges nyomás csökkentését.
- A "nyomásemelés" gomb (14) lehetővé teszi a szükséges nyomás növelését.
- A készülék bekapcsolásához forgassa az üzemmódkapcsolót (10) nagynyomású üzemmódba (I).
- A kompresszor felfújja az objektumot, amíg el nem éri a kijelzőn beállított nyomást, majd kapcsolja ki.
- **Figyelemesztetés!** Kövesse a gumiabroncs és a jármű gyártójának az ajánlott gumiabroncsnyomással kapcsolatos utasításait.
- **Figyelemesztetés! A készülék nincs kalibrálva!** Például ellenőrizze az aktuális gumiabroncsnyomást az infláció után. a benzinkútnál.
- A kikapcsolás előtt a kijelzőn megjelenő nyomás 0,05 - 0,2 bar lehet nagyobb, mint a levegőtömlő túlnyomásának köszönhető előre beállított nyomás.

- A túlmelegedés elkerülése érdekében hagyja, hogy a kompresszor 5 percenként kb. 5 percig lehűljön.

ALACSONYNYOMÁSÚ ÜZEMMÓD:

A levegő elszívása

- Csatlakoztassa a levegőtömlőt az objektumhoz, ahonnan a levegőt le kell üríteni.
- A készülék bekapcsolásához fordítsa az üzemmódkapcsolót (10) alacsony nyomásra (II).
- Miután a levegőt beszívta, kapcsolja ki a készüléket.

Felfújás:

- Használjon légtömlőt (2) sűrített levegővel történő felfújására.
- Csatlakoztassa a légtömlő adaptert a felfújandó tárgyhoz.
- A készülék bekapcsolásához forgassa el az üzemmódkapcsolót (10) alacsony nyomásra (I).
- Kapcsolja ki a készüléket, miután a tárgy eléggé felfújta.

ALVÓ ÜZEMMÓD:

- Ha hosszabb ideig nem használja az akkumulátorkompresszort, akkor az alvó üzemmód aktiválódik, hogy az akkumulátor energiát takarítson meg. A készülék újbóli használatához el kell távolítani az akkumulátort és újra kell telepíteni.

KARBANTARTÁS:

- A megfelelő karbantartás elengedhetetlen a gép eredeti hatékonyságának és működési biztonságának fenntartásához.
- Ne végezzen semmilyen szolgálatot, ha nem rendelkezik a szükséges ismeretekkel és felszerelésekkel.
- **FIGYELMESZTETÉS!** Mielőtt bármilyen ellenőrzési vagy karbantartási munkát végezne, kapcsolja ki a készüléket, és távolítsa el az akkumulátort, hogy megakadályozza a véletlen bekapcsolást és a lehetséges sérüléseket.
- Soha ne tisztítson vagy permetezzen vizet a készülékre. Tisztítsa meg a motorfedelelet puha, nedves ruhával. Soha ne használjon tisztítószeret vagy oldószereket, például benzint, alkoholt, ammóniát vagy hasonlókat! Ezek az oldószerek károsíthatják a termék műanyag részeit.
- A készüléket száraz, időjárásálló helyen tárolja.

KÖRNYEZETVÉDELEM:



Azért hogy szállítás során berendezést ne sérüljön, merev csomagolóanyagba van csomagolva. A legtöbb csomagolóanyag újrahasznosítható. Ezeket az anyagokat vigye el egy újrahasznosító gyűjtőhelyre. Kiselejtezett berendezéseket adja át az üzletben. Az üzlet gondoskodik a környezetbarát módon történő megsemmisítésről. A kiselejtezett elektromos készülékek újrahasznosíthatók, tilos őket a háztartási hulladékba dobni! Arra kérjük, hogy segítsen nekünk aktívan megőrizni az erőforrásokat és védeni a környezetet úgy, hogy ezt a készüléket egy újrahasznosító gyűjtőhelyre viszi (amennyiben erre módja van).

WORCRAFT

POWER TOOLS

Garancialevél/Warranty

Modellszám:	Eladás dátuma:	Eladó aláírása és pecsétje:

Ügyfél neve (cég neve):	Ügyfél címje (Cég címje):

Az ügyfél az aláírásával megerősíti, hogy a készüléket bemutatták és elmagyarázták neki, hogy ismeri a gép üzemeltetésére és használatára vonatkozó utasításokat, valamint hogy a készülék teljesen volt neki kiadva.	Ügyfél aláírása:

Jegyzések a panszokról – jótálási javítások

A panasz elfogadásának dátuma:	A panasz befejezésének dátuma:	A panasz száma:	Aláírás az átvett jótálási javításról (Jegyzések a jogosulatlan panszról)	Serviztechnikus pecsétje:

Jótállás feltételek

- A szállító biztosítja a termék jótálását amely szerepel a garancialevelen a feltétellel, hogy a használat és tárolás összhangban lesz a feltételekkel és normákkal, valamint a használati utasítással. A garanciaidő az értékesítés időpontjától kezdődik.
A jótálási idő a töltőkre 12 hónap.
- A kiterjesztett garanciát 5 éves időszakra nyújtják a feltétellel, hogy a termék bevan írva a hoszab garancia termékek listájára, az utolsó használó a vevő, es nemlesz használva kereskedelmi célokra. A kiterjesztett jótállás rendszeres szervizellenőrzést igényel a szállító hivatalos szervizközpontjában.
- A garancia időtartama meghosszabbodik a termék garanciális idejével mikor a szervizközpontba volt javításba, és a jótállási lapon felvann jegyezve ez az idő. A jótállási igényt a fogyasztó igényelheti egy hivatalos szervizközpontban, a mellékelt "A" szervizközpont lista szerint. A "B" szervizközpontokba csak ojan termékeken végeznek javításokat amelyeket ott adtak ell. A szervizközpontok listáját rendszeresen frissítik a gyártók és az import oldalon: www.strendpro.sk.
- A Szervizközpontnak a törvényi határidőn belül jótállási javítást kell biztosítania. A panaszkezelés törvényes határideje a panasz kézhezvételét követő napon kezdődik
- Az ingyenes garanciális javítás nem alkalmazható a termék helytelen használatából eredő hibákra, az üzemeltetési utasítás okal elentétben, a nem megfelelő kezelésének, a gép mechanikai károsodásra, az általános mechanikai károsodásra amely általános használatkor keletkezik, az üzemeltető helytelen használatára, természeti katasztrófaéknál, a termékkel való illetéktelen beavatkozásnál , a nem megfelelő pótalkatrészek használatánál a nem megfelelő tüzelőanyag használatnál és a látszólagos gépi túlterhelés következtében fellépő hibáknál a felső teljesítmény határ folyamatos túllépése miatt. Az üzemeltető által kezelhető, és a használati utasításban felsorolt tisztítási, karbantartási, gondoskodás és a beállítási munkák nem tartoznak a jótállás hatálya alá.
- Az alkatrészek kopásának elsősorban ojan alkatrészek kopása érhető mind: minden forgó és mozgó alkatrész, vágó rész és burkolat, kapcsok és ékek, fogaskerekek és ékszíjak, láncos fogaskerekek, súrlódás és tengelykapcsoló súrlódó felületek, gumiabroncs futófelületek és rutinszerű karbantartási alkatrészek, mint például: , hidraulikus és olajsűrűk, gyújtógyertyák, olaj- és hűtőfolyadék-kazetták
- A kiterjesztett garanciából kivannak hagyva olyan gépek és berendezések mentesített részeit, amelyeknél az adott gyártó rövidebb garanciát nyújt, mint maga a termék gyártója. Ez a kategória magában foglalja: akkumulátorok, izzók és hasonlók
- A garancia alá tartozó igények igénybevételéhez való jog a termék tulajdonosa, feltéve hogy ezt legkésőbb a jótállási időszak utolsó napján teszi meg.
- A követelések feldolgozása a Polgári Törvénykönyv és a Fogyasztóvédelmi Törvény vonatkozó rendelkezéseinek megfelelően történik.
- A meghosszabbított 5 éves garanciális feltételeknek megfelelő szervizellenőrzést csak rendszeres időközönként, a szállító hivatalos szervizközpontjában lehet elvégezni, és az egyes vizsgálatok közötti időszak nem haladhatja meg a 12 hónapot. Az első szervizvizsgálatot legkésőbb a termék értékesítésének napjától számított 12 hónapon belül kell elvégezni. A szervizvizsgálatokat a naptári év utolsó három és első két hónapjában szervizközpontok végzik. Minden szervizvizsgálatot fel kell jegyezni a jótállási jegyen a szervizközpont ellenőrzésének, aláírásának és bélyegzőjének dátumával. A szervizvizsgálat a gyártó által ajánlott gépellőrzést, a patronok és szűrők cseréjét, a kopott és sérült alkatrészek cseréjét, amelyek a más alkatrészek károsodását, kopását és a gép beállítását érinthetik. A szolgáltatási ellenőrzést és a felhasznált anyagot egy érvényes kiszolgálóközponti árlista szerint kell kiszámítani.

A panasz benyújtásakor a panaszolt köteles benyújtani egy tiszta és teljes terméket, a vásárlás igazolását, vagy egy kitöltött és megerősített garanciajegyet a panaszra. A kiterjesztett garancia esetén a szervizvizsgálatok és az egyes tőrak adozási dokumentumait rögzítik.
Ha a garanciális kártyán a meghosszabbított garanciális feltételek egyikének sem felel meg, a termék 2 év garanciát vállal.

A JÓTÁLLÁSON BELÜLI ÉS JÓTÁLLÁSON KÍVÜLI SZERVIZT A GYÁRTÓ FELHATALMAZOTT KÉPVISELŐJE VÉGZI

A gyártó felhatalmazott képviselője: Slovakia Trend Export-Import s.r.o., Michalovská 87/1414, 073 01 Sobrance

Fax: (056) 652-2329 Tel: 0915 392 687 E-mail: servis@slovakia-trend.sk

Pompă de umflat și dezumflat cu acumulatori

UTILIZAREA PENTRU CARE A FOST CONCEPUTĂ

Acest aparat este destinat pentru umflarea pneurilor auto, de motociclete și biciclete, precum și a mingilor sportive, mingilor de apă, a saltelelor de aer și alte articole similare. În plus, dispozitivul este destinat și pentru aspirarea volumelor de aer din obiecte cu presiune scăzută, cum ar fi mingi de apă, saltelele cu aer și alte articole similare.

Acest dispozitiv nu este potrivit pentru pneuri cu volume foarte mari, cum ar fi anvelopele pentru camioane sau pentru tractoare, de exemplu. Echipamentul trebuie utilizat numai în scopul prevăzut. Orice altă utilizare este considerată a fi un caz de utilizare incorectă. Utilizatorul / operatorul și nu producătorul va fi răspunzător pentru orice daune sau vătămări de orice fel cauzate ca urmare a acestui lucru.

Rețineți că echipamentul nostru nu a fost proiectat pentru utilizarea în aplicații comerciale, sau industriale. Garanția noastră va fi anulată dacă mașina este utilizată în întreprinderi comerciale sau industriale sau în scopuri echivalente.

SPECIFICAȚII TEHNICE

Alimentare electrică	20VDC	Lungimea furtunului de aer	Aprox. 36cm
Presiune max. de funcționare (mod compresor)	11bar	Tip de protecție	IPX0
Debit max. volumetric de aspirare	360 l/min	Clasa de protecție	III
Debit max. volumetric pentru umflare	360 l/min	Nivel de presiune acustică LpA	71.2 dB(A)
Viteza de mers în gol a compresorului	17000min ⁻¹	Nivel de presiune acustică LwA	82.2 dB (A)
Viteza de mers în gol a suflantei	22000min ⁻¹	Greutate	Aprox. 1.45kg
Lungimea furtunului de aer comprimat	Aprox.82cm		

DESCRIEREA APARATULUI

1	Mâner	9	Afișaj
2	Furtun de aer	10	Selector pentru modul de aer comprimat/modul suflantă
3	Record furtun de aer (aspirație)	11	Record furtun de aer (suflantă)
4	Furtun de aer comprimat cu adaptor cu supapă	12	Buton de "Reducere a presiunii"
5	Compartiment acumulatori (neprevăzut)	13	Buton "Suprapresiunea unității" / buton de reactivare
6	Adaptor bicicletă	14	Buton de "Creștere a presiunii"
7	Adaptor conic	15	LED
8	Adaptor pentru supapa de minge	16	Comutatoare LED

EXPLICAREA SIMBOLURILOR

	Atenție!		Atenție! Purtați antifoane. Impactul zgomotului poate dăuna auzului
	Citiți manualul.		Atenție la piesele fierbinți!
	Conformitate cu cerințele relevante din directivele UE.		Aparatele electrice nu trebuie eliminate împreună cu deșeurile menajere.

SIGURANȚA

Avertismente generale de siguranță a sculelor electrice

AVERTISMENT Citiți toate avertismentele și instrucțiunile de siguranță.

Nerespectarea avertismentelor și a instrucțiunilor poate provoca șocuri electrice, incendii și / sau vătămări grave.

Păstrați toate avertismentele și instrucțiunile pentru referințe ulterioare. Termenul "sculă electrică" din avertismente se referă la scula dvs. electrică cu cablu sau la mașina de acționare cu acumulator (fără cablu).

Siguranța zonei de lucru

- Mențineți zona de lucru curată și bine luminată. Suprafața aglomerată sau întunecată poate provoca accidente.
- Nu utilizați scule electrice în medii explozive, cum ar fi în prezența lichidelor, a gazelor sau a prafului inflamabil. Sculele electrice generează scântei care pot aprinde praful sau fumul.
- Țineți copiii și trecătorii departe în timp ce folosiți scule electrice. Distragerile vă pot face să pierdeți controlul.

Siguranța electrică

- Fișele sculei electrice trebuie să se potrivească cu priza. Nu modificați niciodată fișa în niciun fel. Nu utilizați nicio fișă de adaptare cu scule electrice împământate. Fișele nemodificate prizele potrivite de alimentare vor reduce riscul de electrocutare.
- Evitați contactul corpului cu suprafețe împământate, cum ar fi țevile, radiatoarele, cuptoarele și frigiderele. Există un risc crescut de șoc electric dacă corpul dvs. este împământat.
- Nu expuneți sculele electrice la ploaie sau la condiții umede. Apa care intră într-o sculă electrică va crește riscul de electrocutare.
- Nu abuzați de cablu. Nu utilizați niciodată cablul pentru a transporta, trage sau scoate din priză scula electrică.

Păstrați cablul departe de căldură, ulei, muchii ascuțite și componente în mișcare. Cablurile deteriorate sau încurcate cresc riscul de electrocutare.

- Când utilizați o sculă electrică în aer liber, utilizați un prelungitor adecvat pentru utilizare în exterior. Utilizarea unui cablu adecvat pentru utilizarea în exterior reduce riscul de electrocutare
- Dacă este inevitabilă utilizarea unei scule electrice într-o locație umedă, utilizați o sursă protejată de un dispozitiv cu curent rezidual (RCD). Utilizarea unui dispozitiv RCD reduce riscul de electrocutare.

Siguranță personală

- Rămâneți vigilenți, urmăriți ceea ce faceți și folosiți bunul simț atunci când folosiți scule electrice. Nu utilizați scule electrice în timp ce sunteți obosit sau sub influența drogurilor, alcoolului sau medicamentelor. Un moment de neatenție în timpul funcționării sculelor electrice poate duce la vătămări grave.
- Folosiți echipament personal de protecție. Purtați întotdeauna protecție pentru ochi. Echipamentele de protecție, cum ar fi masca de praf, încălțăminte anti-alunecare, cască sau protecția auditivă folosită în condiții adecvate, vor reduce vătămările corporale.
- Preveniți pornirea neintenționată. Asigurați-vă că întrerupătorul este în poziție oprită înainte de conectarea la sursa de alimentare și / sau acumulatorul, prin ridicarea sau transportul sculei. Transportarea sculelor electrice cu degetul pe comutator sau activarea sculelor electrice care au comutatorul în poziția On poate duce la accidente.
- Scoateți orice cheie de reglare înainte de a porni mașina. O cheie atașată unei părți rotative a sculei electrice poate duce la vătămări corporale.
- Nu vă întindeți excesiv. Păstrați-vă echilibrul în orice moment. Acest lucru permite un control mai bun al sculei electrice în situații neașteptate.
- Îmbrăcați-vă corespunzător. Nu purtați haine largi sau bijuterii. Țineți părul, îmbrăcămintea și mănușile departe de componentele în mișcare. Hainele largi, bijuteriile sau părul lung pot fi prinse în părțile în mișcare.
- Dacă există dispozitive pentru conectarea dispozitivelor de aspirare și colectare a prafului, asigurați-vă că acestea sunt conectate și utilizate corespunzător. Utilizarea colectării prafului poate reduce pericolele legate de praf.

Utilizarea și întreținerea sculei electrice

- Nu forțați scula electrică. Utilizați scula electrică corectă pentru aplicația dvs. Sculele electrice corecte vor face treaba mai bună și mai sigură la viteza pentru care au fost proiectate.
- Nu utilizați scula electrică dacă întrerupătorul nu o pornește sau nu o oprește. Orice scule electrice care nu pot fi controlate cu comutatorul sunt periculoase și trebuie reparate.
- Deconectați fișa de la sursa de alimentare și / sau acumulatorul de la scula electrică înainte de a efectua reglaje, de schimbarea accesoriilor sau de depozitarea sculelor electrice. Astfel de măsuri preventive de siguranță reduc riscul de pornire accidentală a sculei electrice.
- Nu depozitați sculele electrice cu regim de mers în gol la îndemâna copiilor și nu permiteți persoanelor care nu cunosc sculele electrice sau aceste instrucțiuni să opereze scula electrică. Sculele electrice sunt periculoase în mâinile utilizatorilor neinstruiți.
- Întrețineți sculele electrice. Verificați lipsa de aliniere sau blocarea pieselor în mișcare, ruperea pieselor și orice altă situație care poate afecta funcționarea sculei electrice. Dacă este deteriorată, reparați mașina înainte de utilizare. Multe accidente sunt cauzate de scule electrice necorespunzătoare.
- Mențineți sculele de tăiere ascuțite și curate. Sculele de tăiere corect întreținute, cu muchii ascuțite de tăiere, sunt mai puțin susceptibile de a se bloca și sunt mai ușor de controlat.
- Folosiți scula electrică, accesoriile, etc. în conformitate cu aceste instrucțiuni, luând în considerare condițiile de lucru și lucrările care trebuie efectuate. Utilizarea sculei electrice pentru operațiuni diferite de cele pentru care a fost proiectată

duce la o situație periculoasă.

Reparațiile

- Asigurați-vă că sculele electrice au fost întreținute de către o persoană calificată, care a folosit numai piese de schimb identice. Acest lucru va garanta menținerea siguranței sculei electrice.

Instrucțiuni specifice de siguranță privind dispozitivele

- Acest aparat nu poate fi utilizat de copii sau de persoane cu capacități fizice, senzoriale sau mentale reduse sau fără experiență și cunoștințe. Copiii nu trebuie să folosească aparatul pe post de jucărie. Activitățile de curățare și de întreținere ale utilizatorului nu pot fi efectuate de copii decât dacă sunt supravegheați.
 - Evitați utilizarea compresorului la temperaturi sub +5 grade.
 - Nu lăsați niciodată compresorul nesupravegheat în timpul utilizării acestuia.
 - Asigurați-vă că întrerupătorul ON / OFF este oprit când se conectează la sursa de alimentare de la rețea.
 - Atenție! Operați compresorul numai pentru o perioadă scurtă de timp. Aparatul poate fi supraîncălzit dacă funcționează continuu mai mult de 10 minute. Opriti imediat aparatul și lăsați-l să se răcească timp de cel puțin 10 minute.
 - Pericol de rănire! Nu pompați obiectele până la mai mult decât presiunea dorită. S-ar putea sparge și cauza vătămări și / sau daune materiale.
 - Nu depășiți domeniul de ieșire permis al compresorului. Nu pompați pneuri de camion, tractor sau alte pneuri mari.
 - Nu lucrați cu materiale care sunt sau ar putea fi ușor inflamabile sau explozive.
 - Nu folosiți niciodată aparatul în alte scopuri decât cele pentru care a fost proiectat.
 - Aparatul trebuie să fie întotdeauna curat, uscat și fără ulei sau grăsime.
 - Nu folosiți niciodată benzină sau alte lichide inflamabile pentru curățarea unității! Vaporii rămași în aparat pot fi aprinși de scânteii și pot duce la explozia aparatului!
 - Rămâneți alertat în orice moment! Nu utilizați niciodată aparatul atunci când sunteți distras sau nu vă simțiți bine.
- #### **Instrucțiuni de siguranță pentru lucrul cu aer comprimat și pistoale de suflare**
- Cunoașterea pompei de umflat. Citiți cu atenție manualul de utilizare. Aflați aplicațiile și limitele sale, precum și pericolele potențiale specifice legate de acest instrument. Respectarea acestei reguli va reduce riscul de electrocutare, incendiu sau vătămări grave.
 - Risc de spargere. Nu presetați pompa de umflare pentru a determina o presiune de ieșire mai mare decât presiunea maximă marcată a elementului care trebuie umflat. Nu utilizați la presiune mai mare de 150 PSI.
 - Pentru a reduce riscul de electrocutare, nu expuneți aparatul la ploaie. Depozitați în interior.
 - Inspectați unitatea pentru fisuri, orificii de prindere sau alte imperfecțiuni care ar putea cauza ca pompa de umflare să devină nesigură. Nu tăiați niciodată găuri în dispozitivul de umflare.
 - Asigurați-vă că furtunul nu prezintă obstrucții sau obstacole. Furtunurile înfundate sau zdrobite pot cauza pierderea echilibrului și pot fi deteriorate.
 - Utilizați dispozitivul de umflare numai pentru utilizarea dorită. Nu modificați aparatul față de designul sau funcția originală.
 - Fiți conștienți de faptul că utilizarea incorectă și manipularea necorespunzătoare a acestui dispozitiv de umflare pot provoca vătămări corporale dvs. și altor persoane.

- Nu lăsați niciodată o pompă de umflare nesupravegheată cu furtunul de aer atașat la elementul umflat.
- Nu continuați să utilizați un dispozitiv de umflare sau un furtun care prezintă scurgeri de aer sau nu funcționează corect.
- Deconectați întotdeauna alimentarea cu aer și sursa de alimentare înainte de a efectua reglaje, de a repara un dispozitiv de umflare sau când un dispozitiv de umflare nu este utilizat.
- Nu încercați să trageți sau să transportați dispozitivul de umflare ținându-l de furtun.
- Respectați întotdeauna toate regulile de siguranță recomandate de producătorul dispozitivului dvs. de umflare, pe lângă toate regulile de siguranță pentru dispozitivul de umflare. Respectarea acestei reguli va reduce riscul de vătămare corporală gravă.
- Nu utilizați dispozitivul de umflare ca dispozitiv de respirație.
- Nu îndreptați niciodată un jet de aer comprimat către oameni sau animale. Aveți grijă să nu suflați praf și murdărie spre dvs. sau pentru alții. Respectarea acestei reguli va reduce riscul de vătămare gravă.
- Protejați-vă plămânilor. Purtați o mască de față sau de praf dacă operația este praf. Respectarea acestei reguli va reduce riscul de vătămare corporală gravă.
- Nu utilizați acest dispozitiv de umflare pentru a pulveriza substanțe chimice. Plămânilor pot fi

deteriorate prin inhalarea vaporilor toxici.

- Verificați piesele deteriorate. Înainte de utilizarea ulterioară a dispozitivului de umflare sau a instrumentului pneumatic, o garnitură sau o altă piesă care este deteriorată trebuie verificată cu atenție pentru a determina funcționarea corectă și funcția dorită.
- Risc de spargere. Monitorizați cu atenție obiectele în timpul umflării.
- Pentru a reduce riscul inflației, folosiți periodic un indicator de presiune fiabil în timpul umflării. Manometrul de pe dispozitivul de umflare este doar pentru referință și, prin urmare, nu este obligatorie pentru valori exacte.
- Nu lăsați niciodată pompa de umflare nesupravegheată în timpul umflării.
- Lăsați pompa să se răcească timp de zece (10) minute după fiecare zece (10) minute de utilizare continuă. Nu blocați niciodată prizele de umflare sau dezumflare în timpul funcționării.
- Păstrați aceste instrucțiuni. Consultați-le frecvent și folosiți-le pentru a instrui alții care pot folosi această pompă de umflare. Dacă împrumuți altcuiva această pompă de umflare, împrumutați-i și aceste instrucțiuni.

FUNCȚIONAREA

Înainte de utilizare

- Verificați echipamentul pentru eventualele deteriorări survenite în timpul transportului. Raportați orice daune imediat companiei de transport care a fost utilizată pentru livrarea compresorului.
 - Asigurați-vă că aerul de admisie este uscat și fără praf.
 - Nu instalați compresorul într-o încăpere umedă.
 - Compresorul poate fi utilizat numai în încăperi adecvate (cu o bună aerisire și o temperatură ambiantă de la + 5 ° C la 40 ° C). Nu trebuie să existe praf, acizi, vapori, gaze explozive sau gaze inflamabile în încăpere.
 - Compresorul este proiectat pentru a fi utilizat în încăperi uscate. Este interzisă utilizarea compresorului în zonele unde se lucrează cu apă pulverizată.
 - Utilizați echipamentul numai pe o suprafață fermă și uniformă.
- Avertizare!** Când utilizați echipamentul pentru umflarea obiectelor, verificați instrucțiunile de siguranță și informațiile furnizate de producător.

Funcționarea compresorului de aer comprimat

- Pentru a umfla obiectele cu aer comprimat, utilizați furtunul de aer comprimat (2).
- Conectați adaptorul furtunului de aer comprimat la obiectul pe care doriți să îl umflați.
- În funcție de tipul de umflare, utilizați și adaptoarele (6, 7, 8) sau alte adaptoare disponibile în magazinele de vânzare cu amănuntul.
- Presiunea la furtunul de aer comprimat va fi afișată pe afișaj (9).
- Unitatea presiunii afișate poate fi selectată cu butonul (13). Presiunea poate fi afișată în unități de [bar], [PSI] sau [kPa].
- Butonul (12) permite reducerea presiunii dorite.
- Butonul (14) permite creșterea presiunii dorite.
- Porniți echipamentul prin deplasarea selectorului (10) în poziția de operare a aerului comprimat.
- Compresorul va fi pompat până la atingerea presiunii presetate pe afișaj, apoi se va opri automat.
- Avertisment! Respectați informațiile furnizate de producătorul de pneuri și de producătorul vehiculului referitoare la presiunea recomandată a pneurilor.
- Avertisment! Acest echipament nu este calibrat! Pentru o valoare de măsurare calibrată, verificați presiunea reală a pneurilor utilizând un contor calibrat după ce ați umflat pneurile, de ex. la o stație de benzină.

- Chiar înainte de a fi oprit, presiunea afișată pe afișaj poate fi cu 0,05 - 0,2 bar mai mare decât presiunea preselectată, din cauza suprapresiunii în furtunul de aer. Permiteți compresorului să se răcească timp de aproximativ 5 minute după fiecare 5 minute de funcționare, pentru a preveni supraîncălzirea.

Presiune scăzută a suflantei

Aerul de aspirație

- Pentru a dezumfla obiecte cu un volum mare până când acestea sunt goale (de exemplu dezumflarea unei saltele de aer etc.), conectați furtunul de aer (2) la racordul extractor (3).
- Conectați furtunul de aer la obiectul pe care doriți să-l dezumflați.
- Porniți echipamentul prin deplasarea selectorului (10) în poziția de funcționare la presiune joasă.
- Opriți echipamentul după ce obiectul a fost suficient de dezumflat.

Umflarea

Avertisment! Când utilizați echipamentul pentru umflarea obiectelor, verificați instrucțiunile de siguranță și informații furnizate de producător.

- Pentru a umfla obiectele cu un volum mare (de exemplu, umflarea unei saltele de aer, etc.), conectați furtunul de aer (2) la racordul de umflare (11).
- Conectați furtunul de aer la obiectul pe care doriți să îl umflați.
- Opriți echipamentul odată ce obiectul a fost suficient de umflat. Dacă ecranul mașinii nu este afișat, apăsați butonul de reactivare (13) pentru a continua utilizarea tuturor funcțiilor, altfel puteți utiliza numai funcția de suflare și inhalare.
- Porniți echipamentul prin deplasarea selectorului (10) în poziția de funcționare la presiune joasă.

Activarea

Acest compresor are o funcție de stand-by, deoarece poate economisi energie atunci când se depozitează o lungă perioadă de timp. După aproximativ 30 de minute de așteptare, aparatul va intra în modul stand-by. Când îl folosiți din nou, trebuie să-l reactivați prin scoaterea acumulatorului și introducerea la loc.

ÎNTREȚINEREA

Pericol!

Scoateți întotdeauna acumulatorul din echipament și scoateți fișa înainte de a începe orice operațiune de curățare.

Curățarea

- Păstrați pe cât posibil toate dispozitivele de siguranță, orificiile de ventilație și carcasa motorului, fără murdărie și praf. Ștergeți echipamentul cu o cârpă curată sau suflați-l cu aer comprimat la presiune scăzută.

- Vă recomandăm să curățați dispozitivul imediat după ce ați terminat de utilizat.

- Curățați echipamentul în mod regulat cu o cârpă umedă și un detergent moale. Nu utilizați agenți de curățare sau solvenți; acestea ar putea ataca piesele din plastic ale echipamentului. Asigurați-vă că nu poate intra apă în dispozitiv. Intrarea de apă într-o sculă electrică crește riscul unui șoc electric.

Întreținerea

Nu există componente în interiorul echipamentului care necesită întreținere suplimentară.

PROTEJAREA MEDIULUI



Pentru a preveni deteriorarea mașinii în timpul transportului, aceasta este livrată într-un ambalaj rezistent. Majoritatea materialelor de ambalare pot fi reciclate. Duceți aceste materiale în locațiile corespunzătoare de reciclare. Duceți mașinile nedorite la distribuitorul local. Aici vor fi eliminate într-un mod sigur din punct de vedere al mediului.

Aparatele electrice eliminate sunt reciclabile și nu trebuie aruncate împreună cu deșeurile menajere! Vă rugăm să ne sprijiniți activ în conservarea resurselor și protejarea mediului înconjurător prin returnarea acestui aparat la centrele de colectare (dacă sunt disponibile).

DECLARAȚIE DE CONFORMITATE

Declarăm pe propria răspundere că acest produs este în conformitate cu următoarele standarde sau documente standardizate: EN60335-1: 2012 / A11: 2014; EN1012-1: 2010; EN62233: 2008; EN 55014-1: 2017; EN 55014-2: 2015; în conformitate cu reglementările 2006/42 / EEC, 2014/30 / EEC.

ZGOMOTUL / VIBRAȚIA Măsurat în conformitate cu EN ISO 2151, nivelul de presiune sonoră al acestei scule este <71,2 dB (A) iar nivelul de putere acustică este <82,2 dB (A).

WORCRAFT

POWER TOOLS

Lista de garanție / Warranty

Numărul de fabricație:	Data vânzării:	Semnătura și ștampila vânzătorului:

Numele clientului (denumirea firmei):	Adresa clientului (sediul firmei):

Clientul prin semnătura sa confirmă, că instalația i-a fost prezentată și explicată, că a fost încunoștințat cu modul de folosire, punerea în funcțiune a mașinii și utilizare, și că instalația i-a fost eliberată (predată) completă.	Semnătura clientului:

Note despre reparații – reparații de garanție

Data primirii reclamației:	Data de sfârșit al reclamației:	Numărul de evidență a reclamației:	Semnătura de reparație garantată (nota despre reparația nexecutată)	Ștampila tehnicianului serviciului:

Condițiile de garanție

1. Furnizorul oferă pentru acest produs perioada de garanție menționată în această listă de garanție cu respectarea condițiilor modului de utilizare și depozitare a produsului, corespunzător cu condițiile și normele în vigoare, în sensul indicațiilor de utilizare. Perioada de garanție începe la data vânzării produsului. Garanția pentru baterii este de 12 luni.
2. Perioada de garanție prelungită de 5 ani se acordă clienților pentru produsul trecut în tabelul produselor cu garanția prezentată. Ultimul client este consumatorul, în condițiile că produsul nu va fi folosit ca obiect de comerț. Perioada prelungită este condiționată de control reglementar la centre de servicii autorizate ale furnizorului.
3. Perioada de garanție se prelungeste cu timpul cât a fost produsul în reparații de garanție. Această condiție este consemnată și în tabelul de reparații garantate. Beneficiarul poate revendica dreptul la asigurarea reparației la unul din centre de servis autorizat conform tabelului anexă „A” – centre de serviciu. Centre de serviciu „B” execută reparații de garanție numai la produsele, care au fost vândute la centrele lor de desfacere. Tabelul centrelor de serviciu este actualizat regulat la vânzători, cât și pe siteul de import: www.strendpro.sk.
4. Centrul de servicii este obligat să asigure reparația în termen stabilit de lege. Termenul stabilit de lege pentru rezolvarea reclamației începe cu ziua următoare după data de primire a reclamației de centru de servicii.
5. Reparația garantată fără plată poate nu fi revendicată când este vorba despre defecțiuni care au fost produse de folosirea produsului contrar prevederilor din indicațiile de utilizare, manipulare necorespunzătoare, defectarea mecanică curentă, uzura produsă de funcționarea mașinii, din vina deservirii, dezastru nestăvilit, intervenție neîndreptătită în produs, defecțiuni pricinuite de folosirea pieselor necorespunzătoare, carburanților necorespunzători și supraîncărcarea mașinii ca urmare a depășirii continue a limitei superioare de randament. Lucrările de curățire, întreținere curentă, repararea sau reglarea instalației, care poate executată de deservirea și sunt cuprinse în indicații de utilizare, nu fac parte din prevederile garanției.
6. Drept uzura curentă a pieselor se consideră uzura principală: a tuturor pieselor rotative și în mișcare, părților de tăiere și capacelor, șuruburilor tăietoare și pironului, curelelor de transmisie, transmisie în lanț, suprafeței de frecare a frânelor și ambreaj, dezenul anvelopelor și piesele de întreținere curentă cum sunt: filtre de aer, hidraulice și de ulei, lumânări de aprindere, rezervoare de ulei și de răcire.
7. Din garanția prelungită sunt scoase părțile mașinilor și instalației pentru care producătorul concret al acestor piese acordă garanția mai scurtă decât furnizorul pentru fiecare product în care sunt montate. Din această categorie fac parte: acumulatele, becurile și etc.
8. Dreptul de aplicare a revendicării rezultat din garanție are proprietarul produsului, dacă face acest lucru cel târziu în ultima zi a perioadei de garanție.
9. La rezolvarea reclamațiilor se procedează conform prevederilor corespunzătoare ale Codului comercial și Legii de protecție a consumatorului.
10. Controlul de servicii, care constituie condiția garanției prelungite de 5 ani poate fi efectuat numai în centrul de servicii autorizat al furnizorului, în intervale regulate; perioada între două controale nu poate depăși 12 luni. Primul control de servicii trebuie făcut cel târziu 12 luni de la data vânzării produsului. Controlul serviciilor efectuează centrele de servicii în perioada ultimelor trei luni și primelor două luni anului calendaristic. Fiecare control de servicii trebuie înregistrat în această listă de garanție cu introducerea datei controlului, semnătura și ștampila serviciului de control. Prin controlul serviciilor se înțelege controlul mașinii, înlocuirea materialului de umplură și filtrelor conform recomandării producătorului, înlocuire pieselor uzate și defecte, cât și reglarea proprie a mașinii. Randamentul controlului de servicii și materialul folosit se stabilește conform tarifului valabil al centrului de servicii.

La aplicarea reclamației reclamantul este obligat să preîntâmpine pe lângă reclamație produsul complet și curat, documentul de cumpărare sau lista de garanție completată și confirmată. În cazul garanției prelungite înregistrări ale controlului de servicii și documentele de impoyit pentru fiecare control. În cazul neîndeplinirii a vreunei condiții garanției prelungite cuprinse în această listă de garanție, se acorda pentru produs perioada de garanție de 2 ani.

SERVICE ÎN GARANȚIE ȘI POSTGARANȚIE ESTE EFECTUAT DE CĂTRE REPREZENTANTUL AUTORIZAT AL PRODUCĂTORULUI

Reprezentantul împuternicit al producătorului: Slovakia Trend Export-Import s.r.o., Michalovská 87/1414, 073 01 Sobrance

Fax: (056) 652-2329 Tel: 0915 392 687 E-mail: servis@slovakia-trend.sk

Cordless Inflator & Deflator

INTENDED USE

This device is intended for inflating car, motorcycle and bicycle tires as well as sports balls, water balls, air mattresses and other similar items. In addition the device is also intended for suctioning volumes of air from objects with low pressure, such as water balls, air mattresses and other similar items.

This device is not suitable for tires with very large volumes, such as truck or tractor tires for example.

The equipment is to be used only for its prescribed purpose. Any other use is deemed to be a case of misuse. The user / operator and not the manufacturer will be liable for any damage or injuries of any kind caused as a result of this.

Please note that our equipment has not been designed for use in commercial, trade or industrial applications. Our warranty will be voided if the machine is used in commercial, trade or industrial businesses or for equivalent purposes.







TECHNICAL SPECIFICATIONS

Power Supply	20VDC	Length of air hose	Approx. 36cm
Max. operating pressure (compressor mode)	11bar	Protection type	IPX0
Max. volumetric flow for suction	360 l/min	Protection class	III
Max. volumetric flow for inflating	360 l/min	LpA sound pressure level	71.2 dB(A)
Compressor idling speed	17000min ⁻¹	LwA sound power level	82.2 dB (A)
Blower idling speed	22000min ⁻¹	Weight	Approx. 1.45kg
Length of compressed air hose	Approx. 82cm		

PRODUCT ELEMENTS

1	Handle	9	Display
2	Air hose	10	Selector switch for compressed air mode/blower mode
3	Air hose connection (suction)	11	Air hose connection (blowing)
4	Compressed air hose with valve adapter	12	"Reduce pressure" button
5	Battery pack (not supplied)	13	"Unit overpressure" button / wake up button
6	Bicycle adapter	14	"Increase pressure" button
7	Conical adapter	15	LED
8	Adapter for ball valves	16	Switches for LED

EXPLANATION OF SYMBOLS

	Attention!		Caution! Wear ear-muffs. The impact of noise can cause damage to hearing
	Read the manual.		Beware of hot parts!
	Compliance with the relevant requirements of EU directives).		Electrical appliances must not be disposed of with the domestic waste.

SAFETY

General Power Tool Safety Warnings

⚠ WARNING Read all safety warnings and all instructions.

Failure to follow the warnings and instructions may result in electric shock, fire and/or serious injury.

Save all warnings and instructions for future reference. The term "power tool" in the warnings refers to your mainsoperated (corded) power tool or battery-operated (cordless) power tool.

Work area safety

- **Keep work area clean and well lit.** Cluttered or dark areas invite accidents.
- **Do not operate power tools in explosive atmospheres, such as in the presence of flammable liquids, gases or dust.** Power tools create sparks which may ignite the dust or fumes.
- **Keep children and bystanders away while operating a power tool.** Distractions can cause you to lose control.

Electrical safety

- **Power tool plugs must match the outlet. Never modify the plug in any way. Do not use any adapter plugs with earthed (grounded) power tools.** Unmodified plugs and matching outlets will reduce risk of electric shock.
- **Avoid body contact with earthed or grounded surfaces, such as pipes, radiators, ranges and refrigerators.** There is an increased risk of electric shock if your body is earthed or grounded.
- **Do not expose power tools to rain or wet conditions.** Water entering a power tool will increase the risk of electric shock.
- **Do not abuse the cord. Never use the cord for carrying, pulling or unplugging the power tool.**

Keep cord away from heat, oil, sharp edges and moving parts. Damaged or entangled cords increase the risk of electric shock.

- **When operating a power tool outdoors, use an extension cord suitable for outdoor use.** Use of a cord suitable for outdoor use reduces the risk of electric shock
- **If operating a power tool in a damp location is unavoidable, use a residual current device (RCD) protected supply.** Use of an RCD reduces the risk of electric shock.

Personal safety

- **Stay alert, watch what you are doing and use common sense when operating a power tool.** Do not use a power tool while you are tired or under the influence of drugs, alcohol or medication. A moment of inattention while operating power tools may result in serious personal injury.
- **Use personal protective equipment. Always wear eye protection.** Protective equipment such as dust mask, non-skid safety shoes, hard hat, or hearing protection used for appropriate conditions will reduce personal injuries.
- **Prevent unintentional starting.** Ensure the switch is in the off-position before connecting to power source and/or battery pack, picking up or carrying the tool. Carrying power tools with your finger on the switch or energizing power tools that have the switch on invites accidents.
- **Remove any adjusting key or wrench before turning the power tool on.** A wrench or a key left attached to a rotating part of the power tool may result in personal injury.
- **Do not overreach.** Keep proper footing and balance at all times. This enables better control of the power tool in unexpected situations.
- **Dress properly.** Do not wear loose clothing or jewellery. Keep your hair, clothing and gloves away from moving parts. Loose clothes, jewellery or long hair can be caught in moving parts.
- **If devices are provided for the connection of dust extraction and collection facilities, ensure these are connected and properly used.** Use of dust collection can reduce dust-related hazards.

Power tool use and care

- **Do not force the power tool.** Use the correct power tool for your application. The correct power tool will do the job better and safer at the rate for which it was designed.
- **Do not use the power tool if the switch does not turn it on and off.** Any power tool that cannot be controlled with the switch is dangerous and must be repaired.
- **Disconnect the plug from the power source and/or the battery pack from the power tool before making any adjustments, changing accessories, or storing power tools.** Such preventive safety measures reduce the risk of starting the power tool accidentally.
- **Store idle power tools out of the reach of children and do not allow persons unfamiliar with the power tool or these instructions to operate the power tool.** Power tools are dangerous in the hands of untrained users.
- **Maintain power tools. Check for misalignment or binding of moving parts, breakage of parts and any other condition that may affect the power tool's operation. If damaged, have the power tool repaired before use.** Many accidents are caused by poorly maintained power tools.
- **Keep cutting tools sharp and clean.** Properly maintained cutting tools with sharp cutting edges are less likely to bind and are easier to control.
- **Use the power tool, accessories and tool bits etc. in accordance with these instructions, taking into account the working conditions and the work to be performed.** Use of the power tool for operations different from those intended could

result in a hazardous situation.

Service

- **Have your power tool serviced by a qualified repair person using only identical replacement parts.** This will ensure that the safety of the power tool is maintained.

Device-specific safety instructions

- This appliance may not be used by children or people with reduced physical, sensory or mental capabilities or a lack of experience and knowledge. Children must not use the appliance as a plaything. Cleaning and user maintenance tasks may not be carried out by children unless they are supervised.
- Avoid using the compressor at temperatures below +5 degrees.
- Never leave the compressor unsupervised while it is in use.
- Ensure that the ON/OFF switch is turned off when connecting to the mains power supply.
- **Caution!** Operate the compressor only for a short time. The appliance may overheat if operated continuously for longer than 10 minutes. Switch the appliance off immediately and allow it to cool down for at least 10 minutes.
- **Risk of injury!** Do not pump any objects up to more than the intended pressure. They could burst and cause injury and/or material damage.
- Do not exceed the permissible output range of the compressor. Do not pump up any lorry, tractor or other large tires.
- Do not work with any materials that are or could be easily inflammable or explosive.
- Never use the appliance for purposes other than the ones for which it was designed.
- The appliance must always be kept clean, dry and free from oil or grease.
- Never use gasoline or other inflammable liquids to clean the unit! Vapours remaining in the appliance could be ignited by sparks and lead to the explosion of the appliance!
- Remain alert at all times! Never use the appliance when you are distracted or don't feel well.

Safety instructions for working with compressed air and blow-out guns

- Know your inflator. Read operator's manual carefully. Learn its applications and limitations, as well as the specific potential hazards related to this tool. Following this rule will reduce the risk of electric shock, fire, or serious injury.
- **Risk of Bursting.** Do not preset inflator to result in output pressure greater than marked maximum pressure of item to be inflated. Do not use at pressure greater than 150 PSI.
- To reduce the risk of electric shock, do not expose to rain. Store indoors.
- Inspect unit for cracks, pin holes, or other imperfections that could cause inflator to become unsafe. Never cut or drill holes in the inflator.
- Make sure the hose is free of obstructions or snags. Entangled or snarled hoses can cause loss of balance or footing and may become damaged.
- Use the inflator only for its intended use. Do not alter or modify the unit from the original design or function.
- Always be aware that misuse and improper handling of this inflator can cause injury to yourself and others.

- Never leave an inflator unattended with the air hose attached to the item being inflated.
- Do not continue to use a inflator or hose that leaks air or does not function properly.
- Always disconnect the air supply and power supply before making adjustments, servicing an inflator, or when an inflator is not in use.
- Do not attempt to pull or carry the inflator by the hoses.
- Always follow all safety rules recommended by the manufacturer of your inflator, in addition to all safety rules for the inflator. Following this rule will reduce the risk of serious personal injury.
- Do not use inflator as a breathing device.
- Never direct a jet of compressed air toward people or animals. Take care not to blow dust and dirt towards yourself or others. Following this rule will reduce the risk of serious injury.
- Protect your lungs. Wear a face or dust mask if the operation is dusty. Following this rule will reduce the risk of serious personal injury.
- Do not use this inflator to spray chemicals. Your lungs can be

damaged by inhaling toxic fumes.

- Check damaged parts. Before further use of the inflator or air tool, a guard or other part that is damaged should be carefully checked to determine that it will operate properly and perform its intended function.
- Risk of Bursting. Carefully monitor objects during inflation.
- To reduce the risk of over inflation, use a reliable pressure gauge periodically during inflation. The pressure gauge on the inflator is for reference only and is therefore not binding for exact values.
- Never leave the inflator unattended during inflation.
- Allow pump to cool for ten (10) minutes after each ten (10) minutes of continuous use. Never block the inflating or deflating outlets while operating.
- Save these instructions. Refer to them frequently and use them to instruct others who may use this inflator. If you loan someone this inflator, loan them these instructions also.

OPERATION

Before using

- Check the equipment for damage which may have occurred in transit. Report any damage immediately to the transport company which was used to deliver the compressor.
 - Make sure that the intake air is dry and dustfree.
 - Do not install the compressor in a damp or wet room.
 - The compressor may only be used in suitable rooms (with good ventilation and an ambient temperature from +5 °C to 40 °C). There must be no dust, acids, vapors, explosive gases or inflammable gases in the room.
 - The compressor is designed to be used in dry rooms. It is prohibited to use the compressor in areas where work is conducted with sprayed water.
 - Operate the equipment only on a firm, level surface.
- Warning! When using the equipment to inflate objects, check the information and safety instructions provided by the manufacturer.

Compressor compressed air operation

- To inflate objects with compressed air, use the compressed air hose (2).
- Connect the adapter of the compressed air hose to the object you wish to inflate.
- Depending on what you are inflating, also use the adapters (6, 7, 8) or other adapters available from retail stores.
- The pressure at the compressed air hose will be displayed in the display (9).
- The unit of the displayed pressure can be selected with the button (13). The pressure can be displayed in units of [bar], [PSI] or [kPa].
- The button (12) allows the desired pressure to be reduced.
- The button (14) allows the desired pressure to be increased.
- Switch on the equipment by moving the selector switch (10) to the compressed air operation position .
- The compressor will then pump until the preset pressure on the display is reached, then it will switch off automatically.
- **Warning!** Observe the information supplied by the tire manufacturer and the vehicle manufacturer relating to the recommended tire pressure.
- **Warning!** This equipment is not calibrated! For a calibrated measurement value, check the actual tire pressure using a calibrated meter after you have inflated the tires yourself, e.g. at a petrol station.

- Just before it is switched off, the pressure which is shown in the display can be 0.05 – 0.2 bar higher than the preselected pressure, because of overpressure in the air hose. Allow the compressor to cool down for about 5 minutes after every 5 minutes of operation in order to prevent overheating.

Low-pressure blower operation

Suctioning air

- To suction out objects with a large volume until they are empty (e.g. deflating an air mattress, etc.), connect the air hose (2) to the extractor connection (3).
- Connect the air hose to the object you wish to deflate.
- Switch on the equipment by moving the selector switch (10) to the low-pressure operation position.
- Switch off the equipment once the object has been sufficiently deflated.

Inflating

Warning! When using the equipment to inflate objects, check the information and safety instructions provided by the manufacturer.

- To inflate objects with a large volume (e.g. inflating an air mattress, etc.), connect the air hose (2) to the inflating connection (11).
- Connect the air hose to the object you wish to inflate.
- Switch off the equipment once the object has been sufficiently inflated. If the screen of machine does not be shown, please press the wake button (13) to continue using all functions, otherwise you can only use the blowing and inhaling function.
- Switch on the equipment by moving the selector switch (10) to the low-pressure operation position.

Waking up

This compressor has a sleeping function as it can save energy when long time storage. After around 30 minutes standby, the machine will come to sleep. When you use it again, you need to wake it up by taking off battery pack and insert back again.

MAINTENANCE

Danger!

Always take the battery out of the equipment and pull out the power plug before starting any cleaning work.

Cleaning

- Keep all safety devices, air vents and the motor housing free of dirt and dust as far as possible. Wipe the equipment with a clean cloth or blow it with compressed air at low pressure.
- We recommend that you clean the device immediately each time you have finished using it.

- Clean the equipment regularly with a moist cloth and some soft soap. Do not use cleaning agents or solvents; these could attack the plastic parts of the equipment. Ensure that no water can seep into the device. The ingress of water into an electric tool increases the risk of an electric shock.

Maintenance

There are no parts inside the equipment which require additional maintenance.

ENVIRONMENT PROTECTION



In order to prevent the machine from damage during transport, it is delivered in a sturdy packaging. Most of the packaging materials can be recycled. Take these materials to the appropriate recycling locations. Take your unwanted machines to your local dealer. Here they will be disposed of in an environmentally safe way.

Discarded electric appliances are recyclable and should not be discarded in the domestic waste! Please actively support us in conserving resources and protecting the environment by returning this appliance to the collection centres (if available).

DECLARATION OF CONFORMITY

We declare under our sole responsibility that this product is in conformity with the following standards or standardized documents: EN60335-1:2012/A11:2014; EN1012-1:2010; EN62233:2008; EN 55014-1:2017; EN 55014-2:2015; in accordance with the regulations 2006/42/EEC, 2014/30/EEC.

NOISE/VIBRATION Measured in accordance with EN ISO 2151 the sound pressure level of this tool is <71.2 dB(A) and the sound power level is <82.2 dB(A) .

Exploded view for CAC-S20Li

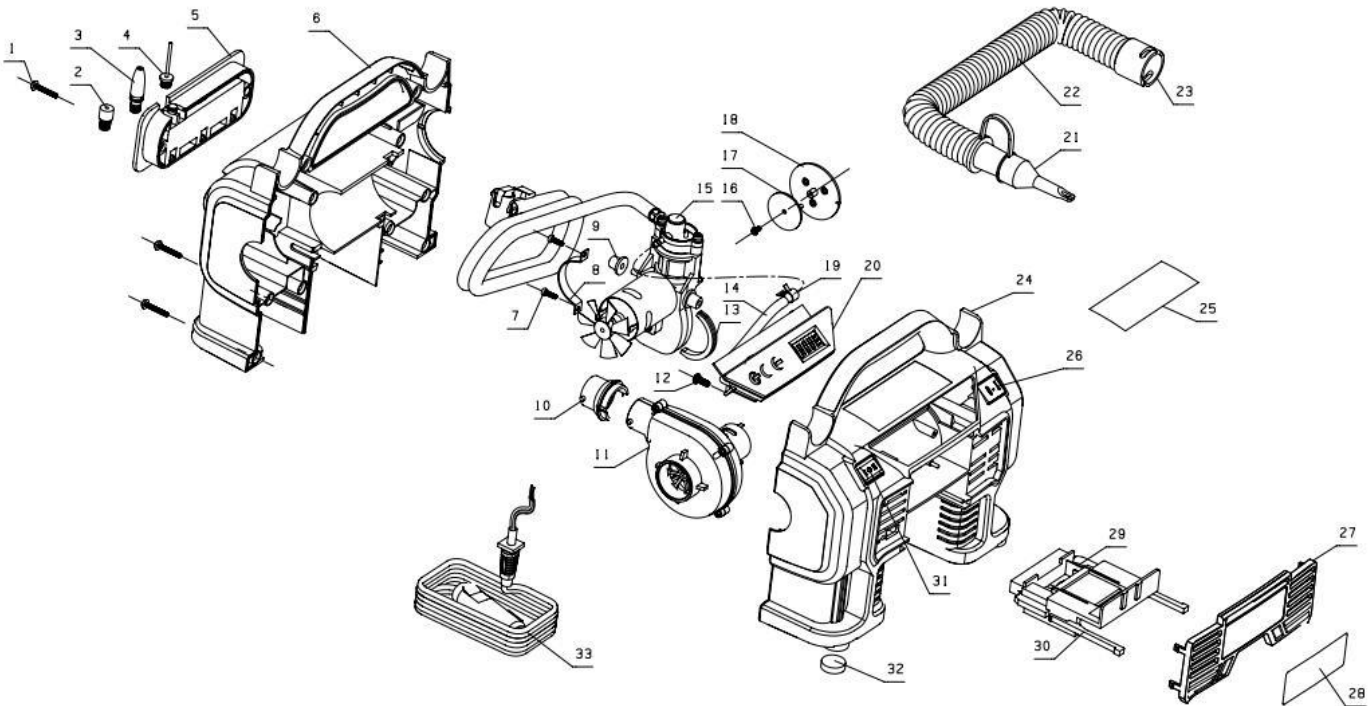

Spare parts list for CAC-S20Li

NO.	Description	Q'ty
1	Self-tapping screw	12
2	Bicycle adapter	1
3	Conical adapter	1
4	Ball needle	1

NO.	Description	Q'ty
17	PCB	1
18	LED light cover	1 set
19	Clamp	2
20	PCB assy	1 set

5	Adapter hold panel	1
6	Rear housing	1
7	Cross head screw	2
8	Motor fasten belt	1
9	Rubber cushion	2
10	Blowing mouth	1
11	Blower assy.	1 set
12	Self-tapping screw	2
13	Motor cushion	1
14	Rubber hosing	1
15	Air pump assy.	1 set
16	Cross head screw	1

21	Blowing hose head	1
22	Blowing hose	1
23	Blowing connector	1
24	Front housing	1
25	Lable	1
26	LED light switch	1
27	Front decoration plate	1
28	Name plate	1
29	Battey plug pin	2
30	Battey pack slide rail	1
31	Blowing/compressor switch	1
32	Foot	4

Exploded view for air pump assy. of CAC-S20Li

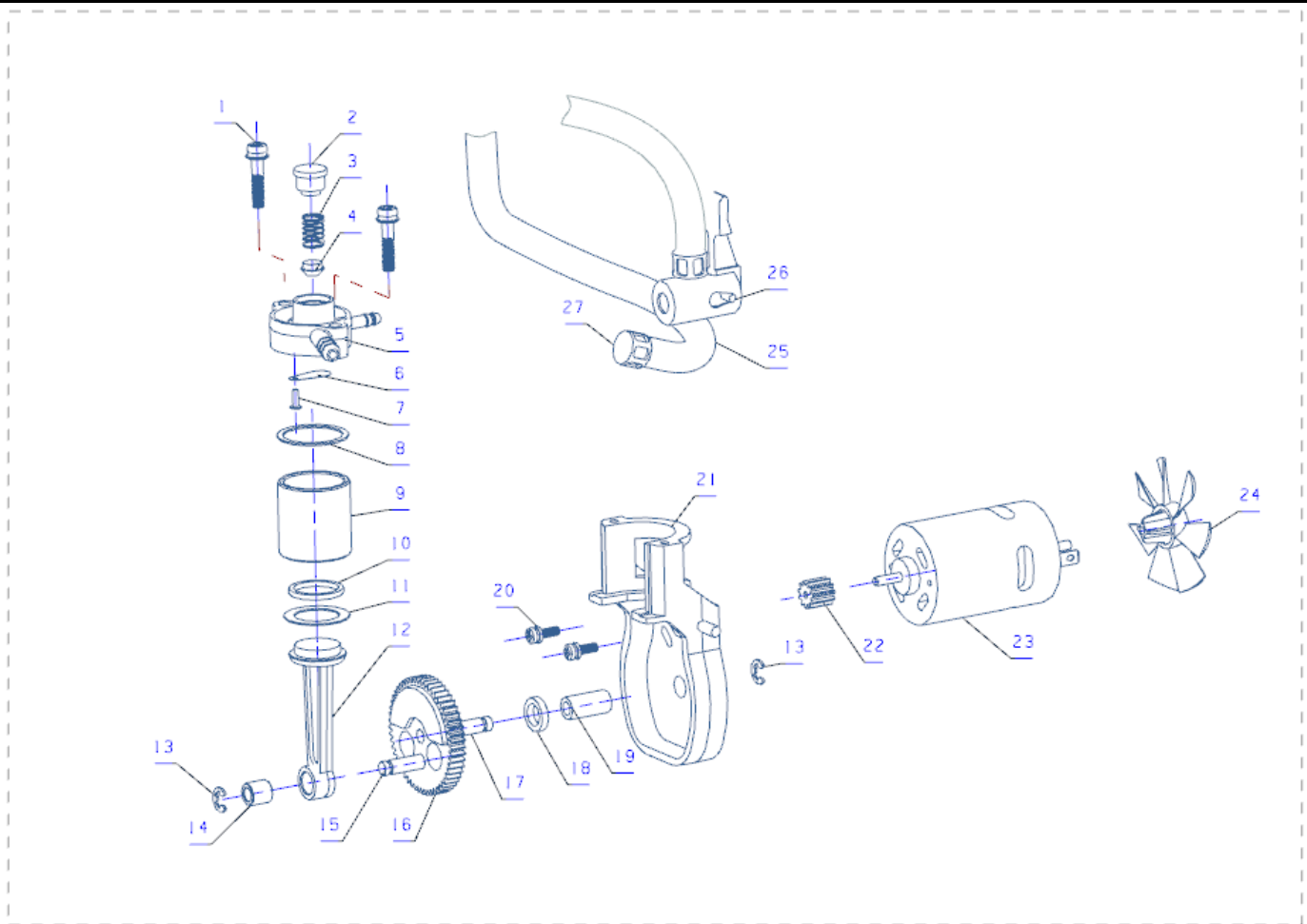

Spare parts list for air pump of CAC-S20Li

NO.	Description	Q'ty
1	Cross head screw	2
2	Plug	1
3	Spring	1
4	Rubber plug	1
5	Cylinder head	1
6	Steel washer	1

NO.	Description	Q'ty
15	Gear pin	1
16	Big hear	1
17	Gear shaft	1
18	Woolen wheel	1
19	Powder metallurgy bushing	1
20	Cross head screw	2

7	Hollow rivet	1
8	Asbestos gasket	1
9	Cylinder	1
10	Bowl wheel press	1
11	Rubber bowl wheel	1
12	Cylinder shaft	1
13	Snap ring	2
14	Powder metallurgy bushing	1

21	Motor base	1
22	Small gear	1
23	Motor	1
24	Motor fan	1
25	High pressure hose	1
26	Plastic air mouth	1
27	Fasten belt	1

Exploded view for Fan assy. of CAC-S20Li

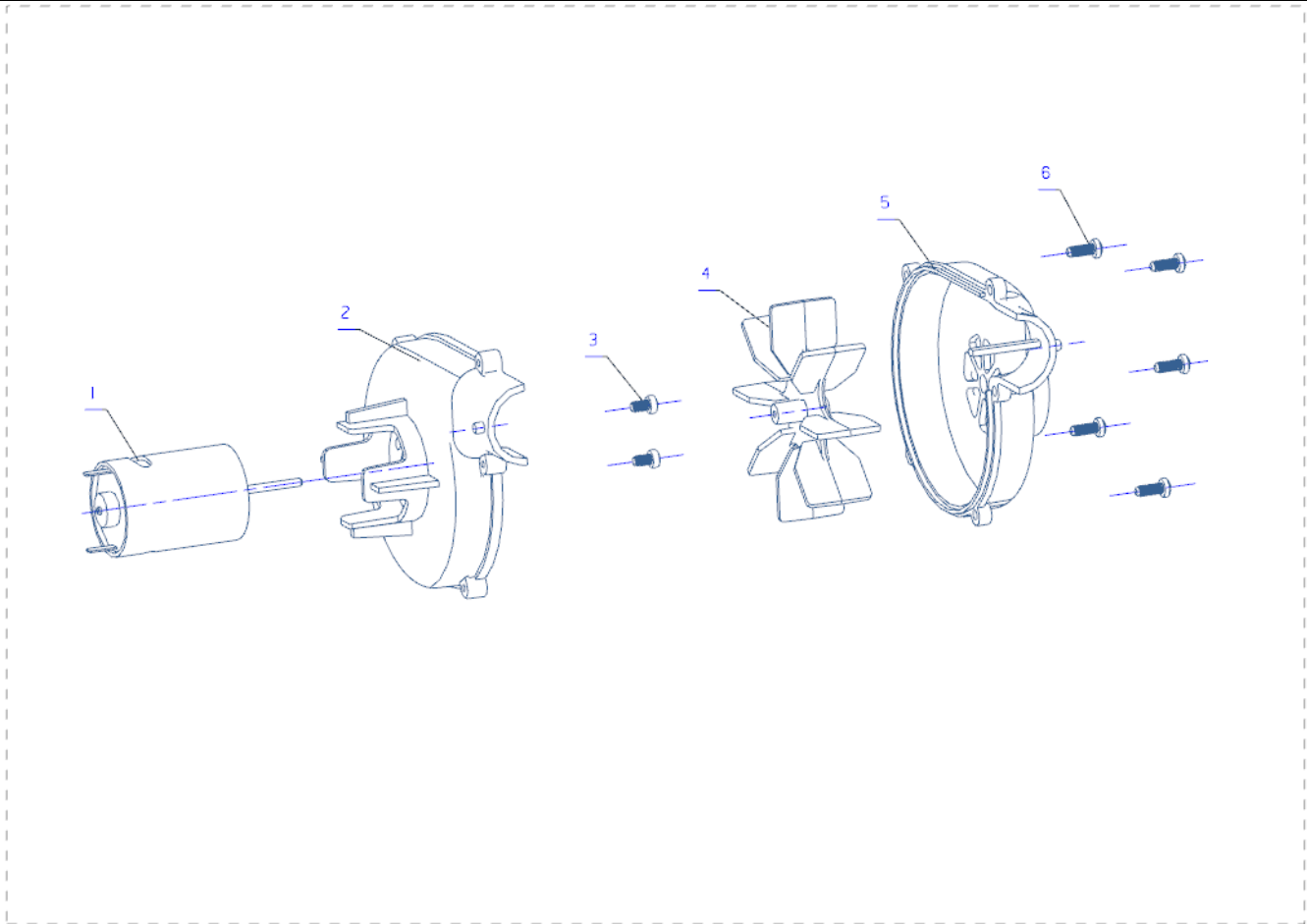

Spare parts list for Fan assy. of CAC-S20Li

NO.	Description	Q'ty
1	Cross head screw	5
2	Left fan cover	1
3	Right fan cover	1

NO.	Description	Q'ty
4	Fan	1
5	Cross head screw	2
6	Motor	1