

SK

Brúska pilových reťazí

CZ

Bruska pilových řetězů

HU

Fűrészlánc-élező

RO

Mașină de ascuțit lanțuri

EN

Chain sharpener



-
- **Preklad originálneho návodu na použitie**
 - **Překlad originálním návodu k použití**
 - **Az eredeti használati útmutató fordítása**
 - **Traducerea manualului de utilizare original.**
 - **Instruction manual**
-

1

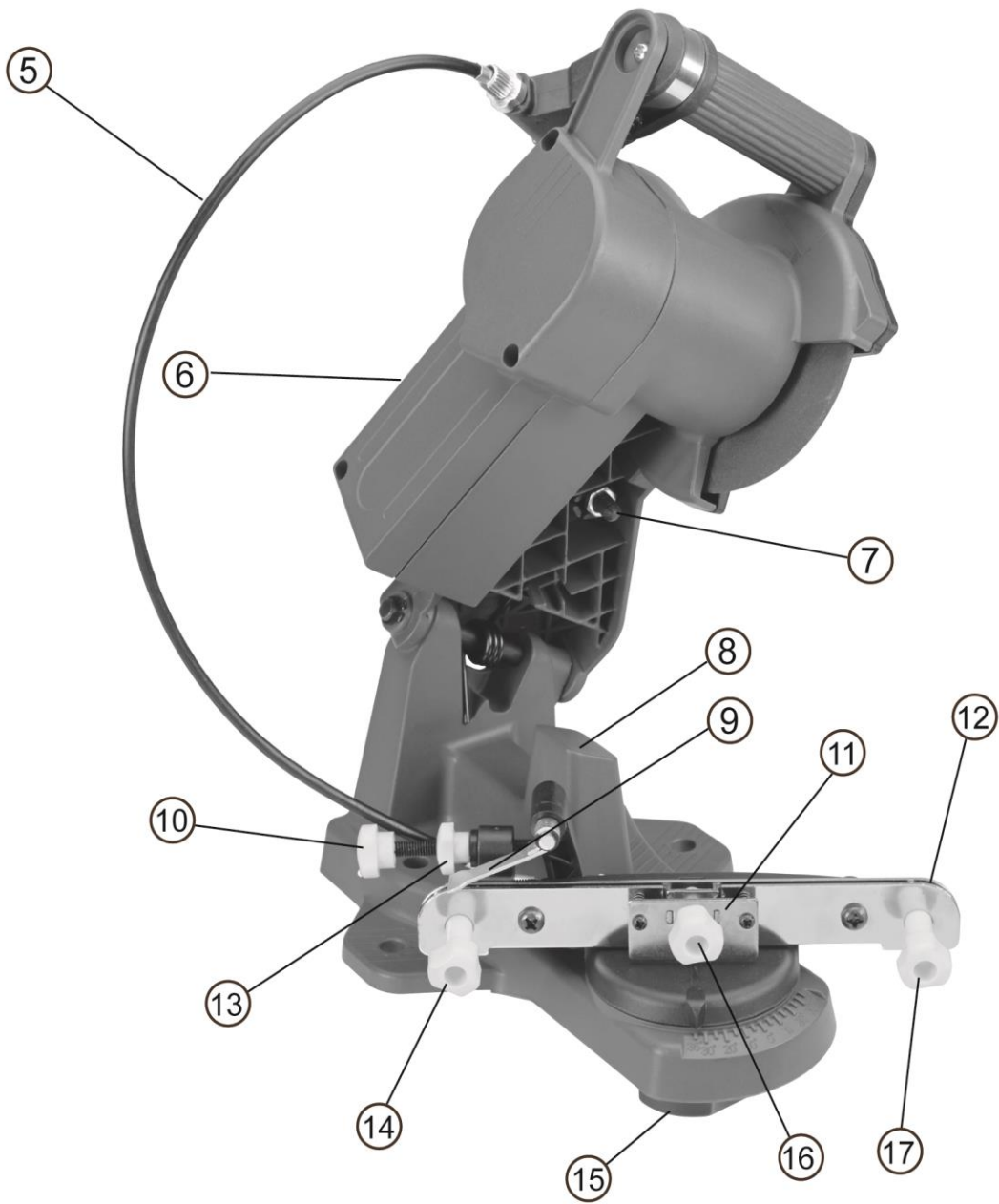
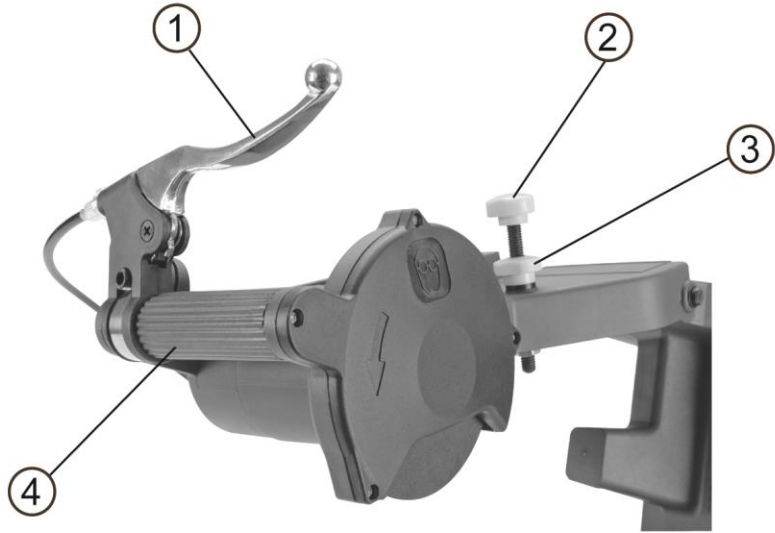

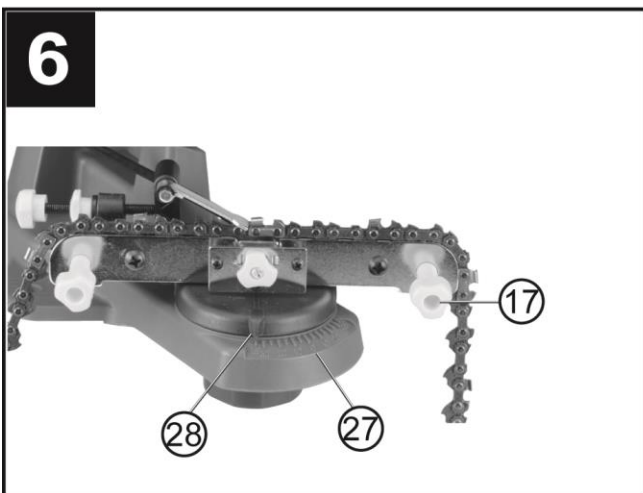
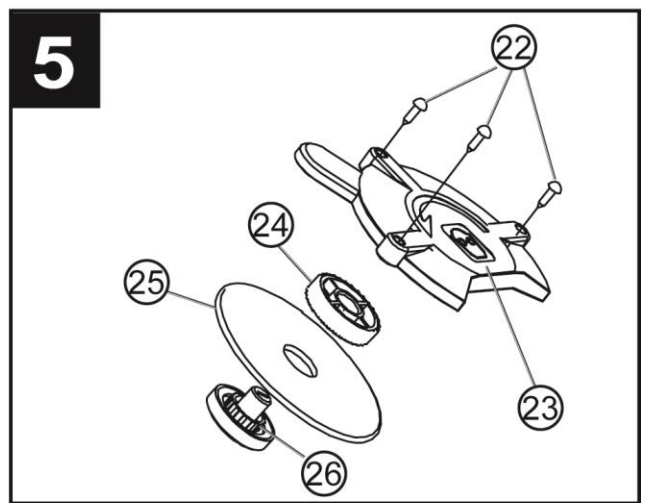
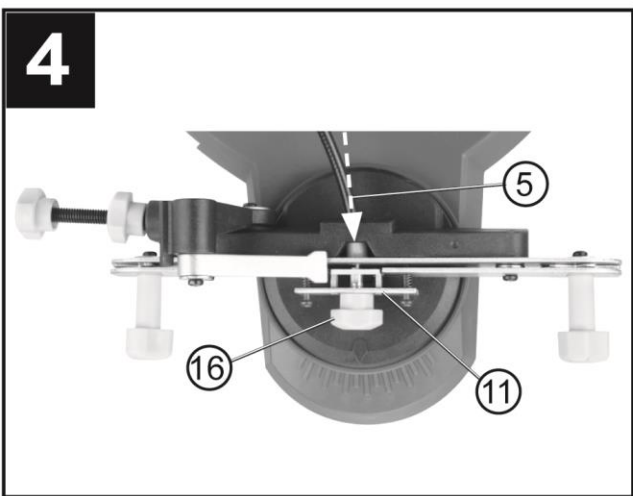
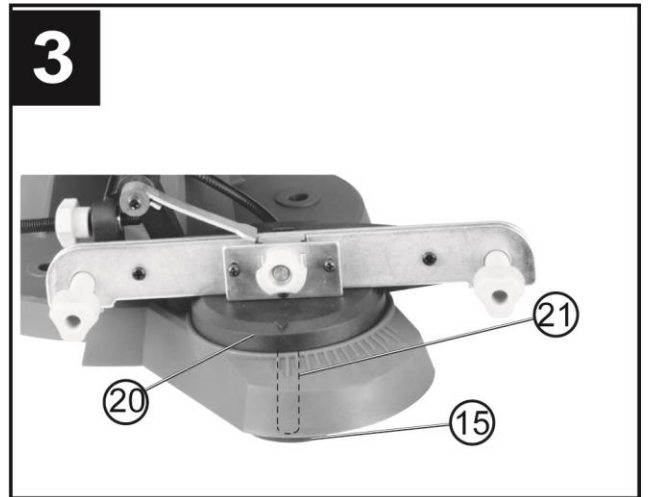
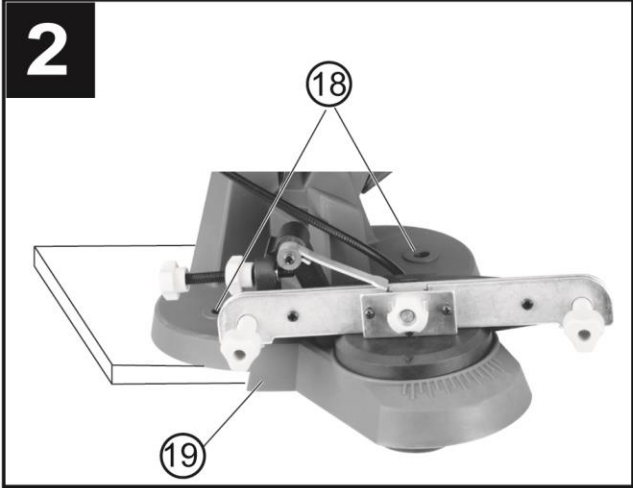





BRÚSKA PILOVÝCH REŤAZÍ

POUŽITIE

Brúska pilových reťazí je určená na brúsenie štandardných typov pilových reťazí.

Zariadenie používajte iba na predpísané účely. Akékoľvek iné použitie je považované ako prípad nesprávneho použitia. Používateľ/obsluha a nie výrobca bude zodpovedný za akékoľvek poškodenie, alebo zranenia spôsobené týmto nesprávnym používaním. Pamätajte si, že toto zariadenie nebolo navrhnuté pre komerčné alebo priemyselné používanie. Záruka nebude platná pokiaľ bude zariadenie používané na komerčné, priemyselné alebo podobné účely.

TECHNICKÉ PARAMETRE

	NAPÄTIE / FREKVENCIA	230 V / 50 Hz
	PRÍKON	85 W S2 = 20 min
	OTÁČKY BEZ ZÁŤAŽE	5 300 min ⁻¹
	BRÚSNY KOTÚČ	108/3,2/22,2 mm
	NASTAVENIE UHLA OTOČNÉHO STOLÍKA L - P	35° - 0° - 35°
	VIBRÁCIE	2,69 m/s ² Odchýlka (K) = 1,5 m/s ²
	HLADINA AKUSTICKÉHO VÝKONU (LWA)	93 dB(A) Odchýlka (K) = 3 dB(A)
	HLADINA AKUSTICKÉHO TLAKU (LpA)	80 dB(A) Odchýlka (K) = 3 dB(A)
	HMOTNOŠŤ	2,1 kg













*Doba zapnutia S2 = 20 minút (krátkodobá prevádzka) znamená, že sa motor s menovitým výkonom 85 W môže trvalo zaťažiť len po dobu uvedenú na výrobnom štítku (20 minút). V opačnom prípade by sa motor nadmerne zahrial. Počas prestávky sa motor znovu ochladí na svoju pôvodnú teplotu.

ČASTI VÝROBKU

1	Aretačná páka - brzda	15	Aretačná matica otočného stola
2	Nastavovacia skrutka hĺbky brúsenia	16	Nastavovacia skrutka zvierky
3	Poistná matica hĺbky brúsenia	17	Ručný posuv reťaze
4	Rukoväť	18	Otvory na upevnenie k pracovnému stolu
5	Ovládacie lanko	19	Doraz pracovného stola
6	Vypínač	20	Otočný stolík
7	Nastavovacia skrutka hĺbky brúsenia	21	Skrutka
8	Dorazová plocha	22	Skrutka
9	Doraz reťaze	23	Ochranný kryt brúsneho kotúča
10	Nastavovacia skrutka dorazu reťaze	24	Vonkajšia príruha
11	Upínacia doska	25	Brúsny kotúč

12	Zvierka	26	Vnútoraná príruka
13	Aretačná skrutka dorazu	27	Stupnica
14	Ručný posuv reťaze	28	Ukazovateľ

VYSVETLIVKY SYMBOLOV

	Všeobecné upozornenie na nebezpečenstvo.
	Prečítajte si návod na použitie.
	Používajte ochranné pracovné okuliare.
	Noste ochranné rukavice.
	Nebezpečenstvo poranenia rotujúcim nástrojom! Udržujte ruky v bezpečnej vzdialenosti.
	Nevyhadzujte do bežného domového odpadu. Namiesto toho, ekologicky prijateľnou cestou sa obráťte na recyklačne strediska. Prosím venujte starostlivosť ochrane životného prostredia.
	Pri vykonávaní opráv stroj nesmie byť zapojený do elektrickej zásuvky.
	Noste chránič sluchu.
	Noste ochrannú dýchaciu masku.
	Nepracujte v daždi, ani nenechávajte zariadenie vonku ak prší.
	Nepoužívajte poškodené rezne/brúsne kotúče.
	Ochrana dvojitou izoláciou II. Nie je potrebné uzemnenie.
	Výrobok je v súlade s platnými európskymi smernicami a bola vykonaná metóda hodnotenia zhody týchto smerníc.

VŠEOBECNÉ BEZPEČNOSTNÉ POKYNY PRE ELEKTRICKE NÁRADIE

- **UPOZORNENIE!** Prečítajte si bezpečnostné upozornenia, inštrukcie, vyobrazenia a technické údaje poskytované s týmto elektrickým náradím. Porušenie dodržiavania všetkých inštrukcií uvedených ďalej v texte môže mať za následok úraz elektrickým prúdom, požiar a/alebo ťažké ublíženie na zdraví.

1) BEZPEČNOSŤ PRACOVNÉHO PROSTREDIA:

- Pracovisko je potrebné udržiavať v čistote a dobre osvetlené. Neporiadok a tmavé priestory bývajú príčinou nehôd.
- Nepoužívajte elektrické náradie v prostredí, kde hrozí nebezpečenstvo výbuchu, kde sa vyskytujú horľavé kvapaliny, plyny alebo prach. V elektrickom náradí vznikajú iskry, ktoré môžu zapáliť prach alebo výpary.
- Pri používaní elektrického náradia zabráňte v prístupe deťom a ďalším osobám. Ak budete rušení, môžete stratiť kontrolu nad vykonávanou činnosťou.

2) ELEKTRICKÁ BEZPEČNOSŤ:

- Vidlica napájacieho kábla elektrického náradia musí zodpovedať sieťovej zásuvke. Nikdy akýmkoľvek

spôsobom neupravujte el. prírodný kábel. Náradie, ktoré má na vidlici prírodnej šnúry ochranný kolík, nikdy nepripájajte rozdvojkami alebo inými adaptérmí. Nepoškodené vidlice a zodpovedajúce zásuvky znížia nebezpečenstvo úrazu elektrickým prúdom. Poškodené alebo zamotané prírodné káble zvyšujú nebezpečenstvo úrazu elektrickým prúdom. Ak sa sieťová šnúra poškodí, musí sa nahradiť osobitou sieťovou šnúrou, ktorú možno dostať u výrobcu alebo jeho obchodného zástupcu.

- Obsluha sa nesmie telom dotýkať uzemnených predmetov, ako je napr. potrubie, teleso ústredného vykurovania, sporáky a chladničky. Nebezpečenstvo úrazu elektrickým prúdom je väčšie, ak je vaše telo spojené so zemou.

- Nevystavujte elektrické náradie dažďu, vlhku alebo vode. Elektrického náradia sa nikdy nedotýkajte mokrými rukami. Elektrické náradie nikdy neumývajte pod tečúcou vodou ani ho neponárajte do vody.

- Kábel sa nesmie nadmerne zaťažovať. Kábel nikdy nepoužívajte na prenášanie, ťahanie alebo vyťahovanie vidlice elektrického náradia. Kábel nesmie byť vystavený pôsobeniu tepla, oleja, ostrých hrán alebo pohyblivých dielov. Poškodené alebo zapletené káble zvyšujú riziko úrazu elektrickým prúdom.

- Nikdy nepracujte s náradím, ktoré má poškodený el. kábel príp. vidlicu, alebo spadlo na zem a je akýmkoľvek spôsobom poškodené.

- Pri používaní elektrického náradia vo vonkajšom prostredí používajte predlžovací kábel vhodný na vonkajšie použitie. Používanie šnúry vhodnej na vonkajšie použitie znižuje riziko úrazu elektrickým prúdom

- Ak používate elektrické náradie vo vlhkých priestoroch, používajte napájanie chránené prúdovým chráničom (RCD). Používanie RCD obmedzuje nebezpečenstvo úrazu elektrickým prúdom. Pojem „prúdový chránič (RCD)“ môže byť nahradený pojmom „hlavný istič obvodu (GFCI)“ alebo „istič unikajúceho prúdu (ELCB)“.

- Držte el. ručné náradie výlučne za izolované plochy určené na uchopenie, pretože pri prevádzke môže dôjsť ku kontaktu rezacieho či vrtacieho príslušenstva so skrytým vodičom alebo vlastnou šnúrou.

3) BEZPEČNOSŤ OSÔB:

- Pri používaní elektrického náradia buďte pozorní a ostražitý, venujte maximálnu pozornosť činnosti, ktorú práve prevádzate. Sústreďte sa na prácu. Nepracujte s elektrickým náradím ak ste unavení, alebo ste pod vplyvom drog, alkoholu alebo liekov. Aj chvíľková nepozornosť pri používaní elektrického náradia môže viesť k vážnemu poraneniu osôb. Pri práci s el. náradím nejedzte, nepite a nefajčite.

- Používajte ochranné pomôcky. Vždy používajte ochranu očí. Používajte ochranné prostriedky zodpovedajúce druhu práce, ktorú prevádzate. Ochranné pomôcky ako napr. respirátor, bezpečnostná obuv s protišmykovou úpravou, pokrývka hlavy alebo ochrana sluchu, používané v súlade s podmienkami práce, znižujú riziko poranenia osôb.

- Vyvarujte sa neúmyselnému zapnutiu el. náradia. Neprenášajte el. náradie, ktoré je pripojené k elektrickej sieti, s prstom na vypínači alebo na spúšti. Pred pripojením k elektrickému napätiu sa uistite, či vypínač alebo spúšť sú v polohe „vypnuté“. Prenášanie el. náradia s prstom na vypínači alebo pripájanie vidlice el. náradia do zásuvky zo zapnutým vypínačom môže byť príčinou vážnych úrazov.

- Pred zapnutím el. náradia odstráňte všetky nastavovacie kľúče a nástroje. Nastavovací kľúč alebo nástroj, ktorý zostane pripevnený k otáčajúcej sa časti elektrického náradia môže byť príčinou poranenia osôb.

- Vždy udržujte stabilný postoj a rovnováhu. Pracujte len tam, kam bezpečne dosiahnete. Nikdy nepreceňujte vlastnú silu. Nepoužívajte elektrické náradie, ak ste unavení.

- Obliekajte sa vhodným spôsobom. Používajte pracovné oblečenie. Nenoste voľné oblečenie ani šperky. Dbajte na to, aby sa vaše vlasy, oblečenie, rukavice alebo iná časť Vášho tela nedostala do

prílišnej blízkosti rotujúcich alebo rozpálených častí el. náradia.

- Pripojte el. náradie k odsávaniu prachu. Ak má el. náradie možnosť pripojenia zariadenia na zachytávanie alebo odsávanie prachu, uistite sa, že došlo k jeho riadnemu pripojeniu a používaniu. Použitie takýchto zariadení môže obmedziť nebezpečenstvo vznikajúce prachom.
- Pevne upevnite obrobok. Použite stolársku svorku alebo zverák pre upevnenie obrobku, ktorý budete obrábať.
- Nepoužívajte akékoľvek náradie ak ste pod vplyvom alkoholu, drog, liekov alebo iných omamných či návykových látok.
- Zariadenie nie je určené na použitie osobami (vrátane detí) so zníženými fyzickými, zmyslovými alebo mentálnymi schopnosťami alebo s nedostatkom skúseností a znalostí, pokiaľ nie sú pod dozorom alebo nedostali pokyny ohľadom použitia zariadenia od osoby zodpovednej za ich bezpečnosť. Deti musia byť pod dozorom, aby ste sa uistili, že sa nehrajú so zariadením.

4) POUŽÍVANIE A ÚDRŽBA ELEKTRICKÉHO NÁRADIA:

- El. náradie vždy odpojte od el. siete v prípade akéhokoľvek problému pri práci, pred každým čistením alebo údržbou, pri každom presune a pri ukončení činnosti! Nikdy nepracujte s el. náradím, ak je akýmkoľvek spôsobom poškodené.
- Ak začne náradie vydávať abnormálny zvuk alebo zápach, okamžite ukončíte prácu.
- Elektrické náradie nepreťažujte. Elektrické náradie bude pracovať lepšie a bezpečnejšie, ak s ním budete pracovať v otáčkach, pre ktoré bolo navrhnuté. Používajte správne náradie, ktoré je určené pre danú činnosť. Vhodné náradie bude dobre a bezpečne vykonávať prácu, pre ktorú bolo vyrobené.
- Nepoužívajte elektrické náradie, ktoré nemožno bezpečne zapnúť a vypnúť ovládacím vypínačom. Používanie takého náradia je nebezpečné. Poškodený vypínač musí byť opravený certifikovaným servisom.
- Odpojte náradie od elektrickej siete predtým, než začnete prevádzať jeho nastavenie, výmenu príslušenstva alebo údržbu. Toto opatrenie obmedzí nebezpečenstvo náhodného spustenia.
- Nepoužívané elektrické náradie uschovajte tak, aby bolo mimo dosahu detí a nepovolaných osôb. Elektrické náradie v rukách neskúsených užívateľov môže byť nebezpečné. Elektrické náradie skladujte na suchom a bezpečnom mieste.
- Starostlivo udržiavajte elektrické náradie v dobrom stave. Pravidelne kontrolujte nastavenie pohybujúcich sa častí a ich pohyblivosť. Kontrolujte či nedošlo k poškodeniu ochranných krytov alebo iných častí, ktoré môžu ohroziť bezpečnú funkciu elektrického náradia. Ak je náradie poškodené, pred ďalším použitím zaistite jeho opravu. Mnoho úrazov je spôsobené nesprávnou údržbou elektrického náradia.
- Rezacie nástroje udržiavajte ostré a čisté. Správne udržiavané a naostrené nástroje uľahčujú prácu, obmedzujú nebezpečenstvo úrazu a práca s nimi sa lepšie kontroluje. Použitie iného príslušenstva než toho, ktoré je uvedené v návode na obsluhu alebo doporučené dovozcom môže spôsobiť poškodenie náradia a byť príčinou úrazu.
- Elektrické náradie, príslušenstvo, pracovné nástroje atď. používajte v súlade s týmito pokynmi a takým spôsobom, ktorý je predpísaný pre konkrétne elektrické náradie a to s ohľadom na dané podmienky práce a druh prevádzanej práce. Používanie náradia na iné účely, než pre aké je určené, môže viesť k nebezpečným situáciám.

5) POUŽÍVANIE AKUMULÁTOROVÉHO NÁRADIA:

- Pred vložením akumulátora sa uistite, že je vypínač v polohe „0-vypnuté“. Vloženie akumulátora do zapnutého náradia môže byť príčinou nebezpečných situácií.
- K nabíjaniu akumulátora používajte len nabíjačky predpísané výrobcom. Použitie nabíjačky pre iný typ akumulátora môže mať za následok jeho poškodenie a vznik požiaru.
- Používajte iba akumulátory určené pre dané náradie. Použitie iných akumulátorov môže byť príčinou

úrazu alebo vzniku požiaru.

- Ak nie je akumulátor používaný, uschovávajú ho oddelene od kovových predmetov ako sú svorky, kľúče, skrutky a iné drobné kovové predmety, ktoré by mohli spôsobiť spojenie jedného kontaktu akumulátoru s druhým. Vyskratovanie akumulátoru môže zapríčiniť úraz, popáleniny alebo vznik požiaru.

- S akumulátormi zaobchádzajte šetrne. Pri nešetrnom zaobchádzaní môže z akumulátoru uniknúť chemická látka. Vyvarujte sa kontaktu s ňou. Ak predsa dôjde ku kontaktu s touto chemickou látkou, vymyte postihnuté miesto prúdom tečúcej vody. Ak sa chemická látka dostane do očí, vyhľadajte ihneď lekársku pomoc. Chemická látka z akumulátoru môže spôsobiť vážne poranenie.

- Akumulátor alebo náradie sa nesmie vystavovať ohňu alebo nadmernej teplote. Vystavenie ohňu alebo teplote vyššej ako 130°C môže spôsobiť výbuch.

- Akumulátor alebo náradie, ktoré sú poškodené alebo prestavané, sa nesmie používať. Poškodené alebo upravené akumulátory sa môžu chovať nepredvídateľne, a môžu tak spôsobiť oheň, výbuch alebo nebezpečenstvo úrazu.

6) SERVIS:

- Servis elektrického náradia zverte kvalifikovanému opravárovi. Môžu sa používať iba rovnaké náhradné diely. Zaručíte tak, že bude zachovaná bezpečnosť elektrického náradia.

BEZPEČNOSTNÉ POKYNY PRE BRÚSKU PILOVÝCH REŤAZÍ

- Elektrická brúska pilových reťazí nie je určená na používanie osobami (vrátane detí), ktorý m fyzická, zmyslová alebo mentálna neschopnosť či nedostatok skúseností a znalostí zabraňuje v jej bezpečnom používaní, ak na ne nebude dohliadané alebo ak neboli inštruované ohľadom použitia náradia osobou zodpovednou za ich bezpečnosť. Dávajte pozor na deti, aby ste zabezpečili, že sa nebudú môcť s výrobkom hrať.

- **UPOZORNENIE:** Pred zapojením náradia do zdroja elektrickej energie sa uistite, že sa napätie zdroja zhoduje s napätím označeným na typovom štítku náradia.

- Pri práci s brúskou pilových reťazí vždy používajte respirátor, okuliare, chrániče sluchu a rukavice.

- Ak brúska pilových reťazí vykazuje neštandardné správanie (zvýšená hlučnosť, nízke otáčky motora, prerušovaný chod motora, vibrácie, prehrievanie motora a pod.) ihneď ukončíte prácu a nechajte zariadenie opraviť v autorizovanom servisnom stredisku.

- Skontrolujte, či nie je napájací kábel poškodený. V prípade že je, nechajte ho vymeniť v autorizovanom servise, aby sa predišlo nebezpečenstvu.

- Nikdy nepoužívajte zariadenie s poškodeným napájacím káblom. Nedotýkajte sa poškodeného kábla. Okamžite vytiahnite zariadenie zo zásuvky, ak dôjde k poškodeniu kábla počas prevádzky. Poškodené káble zvyšujú riziko zásahu elektrickým prúdom.

- Nepoužívajte brúska pilových reťazí bez namontovaného krytu brúsneho kotúča.

- **UPOZORNENIE:** Hrozi riziko popálenia! Brúsený pilový zub môže byť horúci.

- Pri brúsení vznikajú iskry. Zariadenie nepoužívajte v prostredí s nebezpečenstvom výbuchu, alebo v miestach, kde sa vyskytujú horľavé kvapaliny alebo prach! Pri neopatrnnej manipulácii môže dôjsť k explózií, požiaru, poškodeniu predmetov, popáleniu alebo ku škodám na majetku.

- Nikdy nepoužívajte brúska pilových reťazí na brúsenie iných nástrojov.

- Nenechávajú brúska pilových reťazí bez dozoru pokiaľ je v prevádzke.

- Vyvarujte sa kontaktu s rotujúcim brúsnym kotúčom.

- Pracujte vždy pozorne, zodpovedne a rozmyšľajte nad tým čo práve robíte.

MONTÁŽ A POUŽITIE

MONTÁŽ NA PRACOVNÝ STÔL (OBR. 2)

-**Poznámka:** Brúska pilových reťazí musí byť namontovaná na vodorovný povrch.

1. Umiestnite brúsku na pracovný stôl tak aby sa doraz pracovného stola dotýkal hrany pracovného stola.
2. Na pracovnom stole si vyznačte miesta pre vyvrtanie otvorov pre uchytenie brúsky.
3. Vyvrtajte otvory pre uchytenie brúsky.
4. Umiestnite brúsku na pracovný stôl tak aby otvory pre vloženie skrutiek na uchytenie brúsky boli zarovnané. Do otvorov vložte skrutky a pomocou matic priskrutkujte brúsku k pracovnému stolu.

MONTÁŽ ZVIERKY (OBR. 3 A 4):

1. Do otvoru v základni otočného stolíka vložte skrutku a zaistite pomocou aretačnej matice otočného stolíka (15).
2. Z ovládacieho lanka odskrutkujte poistnú maticu.
3. Prevlečte ovládacie lanko cez príslušný otvor v upínacej doske a zaistite ho pomocou poistnej matice.

MONTÁŽ BRÚSNEHO KOTÚČA (OBR. 5)

- Používajte iba výrobcom odporúčané brúsne kotúče:

- Minimálne otáčky 5000 min⁻¹
- $\varnothing \leq 108$ mm
- Upínací priemer 22,2 mm
- Hrúbka ≤ 3 mm

- Podmienkou bezpečnej práce je používanie vhodných a nepoškodených brúsnych kotúčov.

- Pred montážou prekontrolujte brúsny kotúč, či nevykazuje známky poškodenia.

- Vykonajte jednoduchú zvukovú skúšku:

- Do upínacieho otvoru prestrčíte ceruzku, na ktorej sa kotúč môže voľne kývať.
- Dvakrát kliknite opatrne inou ceruzkou na okraj kotúča.
- Kotúč musí vydávať jasný a čistý zvuk!
- Ak znie kotúč tlmene, prázdno alebo drncí, je poškodený.
- **Poškodený brúsny kotúč nepoužívajte!**



1. Odmontujte ochranný kryt brúsneho kotúča
2. Otáčaním proti smeru hodinových ručičiek odmontujte vonkajšiu prírubu. Následne (ak je namontovaný) odmontujte brúsny kotúč.
3. Na hriadeľ namontujte brúsny kotúč. Kotúč na hriadeľ nenasádzajte násilím! **V žiadnom prípade neupravujte priemer brúsneho kotúča!**
4. Namontujte naspäť vonkajšiu prírubu.
5. Namontujte naspäť ochranný kryt brúsneho kotúča.

NASTAVENIE BRÚSKY PRED BRÚSENÍM

- Zariadenie vypnite a odpojte od zdroja elektrickej energie.

- Identifikujte typ pilovej reťaze (uvedené na obale reťaze) a skontrolujte ju či nevykazuje známky poškodenia napr. trhliny, vylomené zuby a pod.

- Identifikáciu vykonajte pomocou špeciálnej šablóny a mierky. Chybnou identifikáciou pilovej reťaze a jej ostrením pod iným uhlom ostrenia ako uvádza výrobca, dôjde pri prevádzke k poškodeniu vodiacej drážky lišty a k zvýšenému namáhaniu píly.

- Poškodené pilové reťaze nechajte odborné repasovať alebo vyradte.

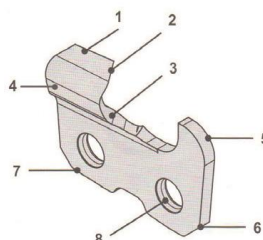

Časti pilového zuba:

1. Chrbát zuba
2. Brit
3. Ďasno zuba
4. Bok rezného zuba
5. Obmedzovacia päťka
6. Špička
7. Päťka
8. Otvor pre nit

- **Používaním poškodenej pilovej reťaze ohrozujete sami seba i svoje okolie!**

- Odklopte doraz reťaze a do zvierky upnite pilovú reťaz tak aby brity smerovali smerom nahor doprava.

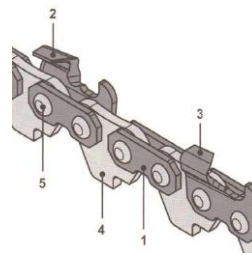

Časti pilovej reťaze:

1. Spojovací článok
2. Ľavý zub
3. Pravý zub
4. Hnací (vodiaci) článok
5. Nit

BRÚSENIE

- Otočný stolík natočte do požadovaného uhla ostrenia.

- Preklopte doraz na reťaz.

- Otáčajte ručným posuvom reťaze pokiaľ sa pilový zub nenachádza v správnej pozícii. Následne preklopte doraz reťaze a zabezpečte aby sa pilová reťaz počas brúsenia nepohybovala.

- Brúsny kotúč opatrne sklopte tak, aby smeroval medzi obmedzovaciu pätku a brit pilového zuba.

- Otáčajte nastavovacou skrutkou dorazu reťaze tak aby doraz reťaze posúval brit pilového zuba smerom k brúsnemu kotúču. Túto operáciu je nutné vykonávať veľmi opatrne, aby nedošlo k poškodeniu brúsneho kotúča. V okamihu, keď sa brit pilového zuba dotkne brúsneho kotúča, brúsny kotúč zdvihnite a ešte nastavovacou skrutkou dorazu nepatrne posuňte pilovú reťaz vpravo o požadovaný úber.

- Dotiahnite nastavovaciu skrutku zvierky a pilovú reťaz v zvierke zovrite stlačením aretačnej páky.

- Nastavte požadovanú hĺbku brúsenia. Hĺbku brúsenia nastavte tak, aby nedochádzalo k obrusovaniu spojovacích článkov. Neodbrusujte z pilového zuba viac ako je nutné, skracujete tým životnosť pilovej reťaze.

- Brúsku pilových reťazí pripojte k zdroje elektrickej energie.

- Zariadenie zapnite a nechajte rozbehnúť na maximálne otáčky.

- Vykonajte brúsenie.

- Po nabrúsení pilového zuba povoľte aretačnú páku a otáčaním ručného posuvu reťaze posuňte pilovú reťaz na ďalší pilový zub.

- Pri posúvaní pilovej reťaze nie je nutné odklápať doraz.

- Brúste vždy rovnako orientované pilové zuby po celom obvode pilovej reťaze. Následne otočte stolík a brúste pilové zuby opačne orientované.

- **UPOZORNENIE:** Počas brúsenia musíte držať aretačnú páku stlačenú aby nemohlo dôjsť k posunutiu pilovej reťaze pri navedení brúsneho kotúča na pilový zub.

ÚDRŽBA

- Pred začatím akejkoľvek kontroly alebo údržby, zariadenie vypnite a odpojte od zdroja elektrickej energie.

- Brúsku pilových reťazí dôkladne vyčistite po každom použití. Ak nečistoty nemožno odstrániť, použite mäkkú handričku navlhčenú v mydlovej vode. Nikdy nepoužívajte čistiace prostriedky alebo rozpúšťadlá ako je benzín, alkohol, čpavok a pod.! Tieto rozpúšťadlá môžu poškodiť plastové časti výrobku.

- Pravidelne kontrolujte svoje zariadenie a keď zistíte, že niektoré súčasti sú opotrebované alebo poškodené, preventívne ich kvôli vlastnej bezpečnosti vymeňte. Opotrebené či poškodené časti stroja sa môžu vymeniť iba v autorizovanom servise alebo ich výmenu zaistí predajca.

- Postarajte sa o to, aby boli použité originálne náhradné súčasti značky Worcraft.

OCHRANA ŽIVOTNÉHO PROSTREDIA



Symbol prečiarknutej nádoby na odpad na produktoch alebo v sprievodných dokumentoch znamená, že použité elektrické a elektronické výrobky nesmú byť pridané do bežného komunálneho odpadu. Pre správnu likvidáciu, obnovu a recykláciu doručte tieto výrobky na určené zberné miesta, kde budú prijaté zdarma. Alternatívne v niektorých krajinách môžete vrátiť svoje výrobky miestnemu predajcovi pri kúpe ekvivalentného nového produktu. Správnou likvidáciou tohto produktu pomôžete zachovať cenné prírodné zdroje a napomáhate prevencii potenciálnych negatívnych dopadov na životné prostredie a ľudské zdravie, čo by mohli byť dôsledky nesprávnej likvidácie odpadov. Ďalšie podrobnosti si vyžiadajte od miestneho úradu alebo najbližšieho zberného miesta. Pri nesprávnej likvidácii tohto druhu odpadu môžu byť v súlade s národnými predpismi udelené pokuty.

WORCRAFT

ES VYHLÁSENIE O ZHODE

ES DECLARATION OF CONFORMITY

vydané/issued by

Výrobca/Producer: Yongkang Jiahong Tools Manufacture Co., Ltd.
Sídlo/Seated: Huangtang Industrial Zone, Yongkang City, Zhejiang Province, P.R.C.

Represented by: SLOVAKIA TREND EXPORT - IMPORT, s.r.o.
Sídlo/Seated: Michalovská 87/1414, Sobrance 07301, Slovensko
IČO/ID Nr: 46512250

vyhlasuje na vlastnú zodpovednosť, že následne označené zariadenie na základe svojej koncepcie a konštrukcie, rovnako ako do obehu uvedené vyhotovenie, zodpovedá základným bezpečnostným požiadavkám príslušných legislatívnych predpisov/
hereby declares that this appliance is in compliance with all basic safety requirements of all relevant directives.

Brdka pílových reťazí / Saw chain sharpener Worcraft WPSS112, 85W, 5.300 rpm, Ø 108 mm, Class II
TYP: 2002D
MODEL: WPSS112

bola navrhnutá a vyrobená v zhode s nasledujúcimi normami/was constructed and produced in compliance with following standards:

EN 61029-1:2009+A11:2010
EN 61029-2-10:2010+A11:2013
EK9-BE-88:2014
EN ISO 12100:2010
EN 55014-1:2006/+A1:2009/+A2:2011
EN 55014-2:1997/+A1:2001/+A2:2008
EN 61000-3-2:2014
EN 61000-3-3:2013

a nasledujúcimi predpismi (všetko v platnom znení)/and all relevant directives (all in compliance):
MD 2006/42 EC
EMC 2014/30/EU

Všetky súbory technickej dokumentácie sa nachádzajú k nahliadnutiu na adrese: /All related technical documentation and test report are available for checking at seat of company on following address: Slovakia TREND Export – Import s.r.o, Michalovská 87/1414, 073 01 Sobrance, Slovenská Republika

Last two digits when product has been introduced on market
/ Posledné dve číslice roka, kedy bol výrobok označený značkou CE: 20

SLOVAKIA TREND EXPORT - IMPORT, s.r.o.
Michalovská 87/1414
073 01 SOB RANCE
IČO: 46512250
DIČ: 2023403371



Sobrance 9.3.2020

Dátum a miesto vydania vyhlásenia
Place and date of issue

.....
Vydal/Issued by. Pečiatka/Podpis, Stamp/Signature
Ing. Slavomír Čižmár, sales director/obch. riaditeľ

WORCRAFT

POWER TOOLS

Záručný list / Warranty

Výrobné číslo:	Dátum predaja:	Podpis a pečiatka predajcu:

Meno zákazníka (názov firmy):	Adresa zákazníka (sídlo firmy):

Zákazník svojím podpisom potvrdzuje, že mu bolo zariadenie predvedené a vysvetlené, že bol oboznámený s návodom na obsluhu, nasadením a užívaním stroja a že mu zariadenie bolo vydané kompletne.	Podpis zákazníka:

Záznamy o reklamáciách- záručných opravách

Dátum prijatia reklamácie:	Dátum ukončenia reklamácie:	Evidenčné číslo reklamácie:	Podpis prevedenej záručnej opravy (Záznam o neoprávnenej reklamácie)	Pečiatka servisného technika:

Podmienky záruky

- Dodávateľ poskytuje na tento výrobok záručnú dobu uvedenú v tomto záručnom liste za podmienok dodržania spôsobu používania a skladovania výrobku v súlade s platnými podmienkami a normami, ako i návodom na obsluhu. Záručná doba začína plynúť od dátumu predaja. Záruka na batérie je 12 mesiacov.
- Predĺžená záručná doba 5 rokov sa poskytuje na výrobok za podmienok, že tento výrobok je dodávateľom označený v zozname výrobkov s predĺženou zárukou, konečným zákazníkom je spotrebiteľ a výrobok nebude používaný na komerčné nasadenie. Predĺžená záruka je podmienená pravidelnými servisnými prehliadkami v autorizovaných servisných strediskách dodávateľa.
- Záručná doba sa predlžuje o dobu, počas ktorej bol výrobok v záručnej oprave a je o tom uvedený záznam v zozname o záručných opravách tohto záručného listu. Právo na záručnú opravu si spotrebiteľ môže uplatniť v niektorom autorizovanom servisnom stredisku, podľa priloženého zoznamu „A“ servisných stredísk. Servisné strediská „B“ prevádzkajú záručné opravy len na výrobky, ktoré boli predané v ich prevádzkach. Zoznam servisných stredísk je pravidelne aktualizovaný u predajcov a na stránke dovozu: www.strendpro.sk.
- Záručné stredisko je povinné zabezpečiť záručnú opravu v zákonom stanovenej lehote. Zákonom stanovená lehota na vybavenie reklamácie začína plynúť nasledujúcim dňom po dátume prijatia reklamácie v servisnom stredisku.
- Bezplatná záručná oprava nemôže byť uplatňovaná ak ide o poruchy, ktoré boli spôsobené používaním výrobku v rozpore s ustanoveniami uvedenými v návode na obsluhu, nesprávnou manipuláciou, mechanickým poškodením, bežným mechanickým opotrebením dielov spôsobeným prevádzkou stroja, vinou obsluhy, živelnou pohromou, neoprávneným zásahom do výrobku, poruchy zapríčinené použitím nevhodných náhradných dielov, použitím nevhodného paliva, a zrejme preťaženie stroja v dôsledku trvalého prekračovania hornej hranice výkonu. Práce spojené s čistením, základnou údržbou, ošetrovaním alebo nastavením zariadenia, ktoré môže viesť k obsluhu a sú uvedené v návode na obsluhu, nespádajú do rozsahu záruky.
- Za bežné opotrebenie dielov sa považuje hlavne opotrebenie: všetkých rotujúcich a pohyblivých častí, rezných častí a ich krytov, strižných skrutiek a klinov, prevodových a klinových remeňov, reťazových prevodov, trecie plochy brzd a spojok, dezény pneumatík a diely bežnej údržby ako sú: vzduchové, hydraulické a olejové filtre, zapalovacie sviečky, olejové a chladiace náplne.
- Z predĺženej záruky sú vyňaté časti strojov a zariadení, na ktoré ich konkrétny výrobca poskytuje kratšiu záruku ako dodávateľ na samotný výrobok, v ktorom sú namontované. Do tejto kategórie častí patria: akumulátory, žiarovky a podobne.
- Právo uplatniť nároky plynúce zo záruky má vlastník výrobku, pokiaľ tak urobí najneskôr v posledný deň záručnej doby.
- Pri reklamáciách sa postupuje podľa príslušných ustanovení Občianskeho zákonníka a Zákona o ochrane spotrebiteľa.
- Servisné prehliadky, ktoré sú podmienkou predĺženej 5 ročnej záruky, musia byť prevádzkané len v autorizovanom servisnom stredisku dodávateľa, v pravidelných intervaloch a obdobie medzi jednotlivými prehliadkami nesmie prekročiť dobu 12 mesiacov. Prvá servisná prehliadka musí byť vykonaná najneskôr do 12 mesiacov od dátumu predaja výrobku. Servisné prehliadky vykonávajú servisné strediská v období posledných troch a prvých dvoch mesiacoch kalendárneho roku. Každá servisná prehliadka musí byť zaznamenaná v tomto záručnom liste s uvedeným dátumom prehliadky, podpisom a pečiatkou servisného strediska. Servisnou prehliadkou sa rozumie kontrola stroja, výmena náplní a filtrov podľa odporúčenia výrobcu, výmena opotrebených a poškodených dielov, ktoré môžu ovplyvniť poškodenie alebo opotrebenie iných dielov a samotné nastavenie stroja. Úkon servisnej prehliadky a použitý materiál sa účtuje podľa platného cenníka servisného strediska.

Pri uplatňovaní reklamácie je reklamujúci povinný predložiť k reklámácii čistý výrobok, doklad o kúpe alebo vyplnený a potvrdený záručný list. V prípade predĺženej záruky, záznamy o servisných prehliadkach a daňové doklady za jednotlivé prehliadky. Pri nesplnení niektorej z podmienok predĺženej záruky uvedenej v tomto záručnom liste, sa na výrobok poskytuje záručná doba 2 roky.

ZÁRUČNÝ A POZÁRUČNÝ SERVIS VYKONÁVA SPLNOMOCNENÝ ZÁSTUPCA VÝROBCU

Splnomocnený zástupca výrobcu: Slovakia Trend Export-Import s.r.o., Michalovská 87/1414, 073 01 Sobrance

Fax: (056) 652-2329 Tel: 0915 392 687 E-mail: servis@slovakia-trend.sk





BRUSKA PILOVÝCH ŘETĚZŮ

POUŽITÍ

Bruska pilových řetězů je určena pro broušení standardních typů pilových řetězů.

Zařízení používejte pouze na předepsané účely. Jakékoliv jiné použití je považováno jako případ nesprávného použití. Uživatel / obsluha a ne výrobce bude zodpovědný za jakékoliv poškození nebo zranění způsobené tímto nesprávným používáním. Pamatujte si, že toto zařízení nebylo navrženo pro komerční nebo průmyslové použití. Záruka nebude platná pokud bude zařízení používáno pro komerční, průmyslové nebo podobné účely.

TECHNICKÉ PARAMETRY

	NAPĚTÍ / FREKVENCE	230 V / 50 Hz
	PŘÍKON	85 W S2 = 20 min
	OTÁČKY BEZ ZÁTĚŽE	5 300 min ⁻¹
	BRUSNÝ KOTOUČ	108/3,2/22,2 mm
	NASTAVENÍ ÚHLU OTOČNÉHO STOLKŮ L - P	35° - 0° - 35°
	VIBRACE	2,69 m/s ² Odchyka (K) = 1,5 m/s ²
	HLADINA AKUSTICKÉHO VÝKONU (LWA)	93 dB(A) Odchyka (K) = 3 dB(A)
	HLADINA AKUSTICKÉHO TLAKU (LpA)	80 dB(A) Odchyka (K) = 3 dB(A)
	HMOTNOST	2,1 kg













* Doba zapnutí S2 = 20 minut (krátkodobý provoz) znamená, že se motor s jmenovitým výkonem 85 W může trvale zatížit jen po dobu uvedenou na výrobním štítku (20 minut). V opačném případě by se motor nadměrně zahřál. Během přestávky se motor znovu ochladí na svou původní teplotu.

ČÁSTI VÝROBKU

1	Aretační páka - brzda	15	Aretační matice otočného stolu
2	Nastavovací šroub hloubky broušení	16	Nastavovací šroub svěrky
3	Pojistná matice hloubky broušení	17	Ruční posuv řetězu
4	Rukojeť	18	Otvory pro upevnění k pracovnímu stolu
5	Ovládací lanko	19	Doraz pracovního stolu
6	Vypínač	20	Otočný stolek
7	Nastavovací šroub hloubky broušení	21	Šroub
8	Dorazová plocha	22	Šroub
9	Doraz řetězy	23	Ochranný kryt brusného kotouče
10	Nastavovací šroub dorazu řetězu	24	Vnější příruba
11	Upínací deska	25	Brýsný kotouč

12	Svěrka	26	Vnitřní příruba
13	Aretační šroub dorazu	27	Stupnice
14	Ruční posuv řetězu	28	Ukazatel

VYSVĚTLIVKY SYMBOLŮ

	Obecné upozornění na nebezpečí.
	Přečtěte si návod k použití.
	Používejte ochranné pracovní brýle.
	Používejte ochranné rukavice.
	Nebezpečí poranění rotujícím nástrojem! Udržujte ruce v bezpečné vzdálenosti.
	Nevyhazujte do běžného domovního odpadu. Namísto toho, ekologicky přijatelnou cestou se obraťte na recyklaci střediska. Prosím věnujte péči ochraně životního prostředí.
	Při provádění oprav stroj nesmí být zapojen do elektrické zásuvky.
	Noste chránič sluchu.
	Noste ochrannou dýchací masku.
	Nepracujte v dešti, ani nenechávejte zařízení venku pokud prší.
	Nepoužívejte poškozené řízky / brusné kotouče.
	Ochrana dvojitou izolací II. Není třeba uzemnění.
	Výrobek je v souladu s platnými evropskými směrnici a byla provedena metoda hodnocení shody těchto směrnic.

OBECNÉ BEZPEČNOSTNÍ POKYNY PRO ELEKTRICKÉ NÁŘADÍ

- **POZOR! Přečtěte si bezpečnostní upozornění, instrukce, vyobrazení a technické údaje poskytované s tímto elektrickým nářadím.** Porušení dodržování všech instrukcí uvedených níže může mít za následek úraz elektrickým proudem, požár a / nebo těžké ublížení na zdraví.

1) BEZPEČNOST PRACOVNÍHO PROSTŘEDÍ:

- Pracoviště je třeba udržovat v čistotě a dobře osvětlené. Nepořádek a tmavé prostory bývají příčinou nehod.
- Nepoužívejte elektrické nářadí v prostředí, kde hrozí nebezpečí výbuchu, kde se vyskytují hořlavé kapaliny, plyny nebo prach. V elektrickém nářadí vznikají jiskry, které mohou zapálit prach nebo výpary.
- Při používání elektrického nářadí zamezte přístupu dětem a dalším osobám. Pokud budete rušeni, můžete ztratit kontrolu nad prováděnou činností.

2) ELEKTRICKÁ BEZPEČNOST:

- Vidlice napájecího kabelu elektrického nářadí musí odpovídat zásuvkám. Nikdy jakýmkoliv způsobem neupravujte el. přívodní kabel. Nářadí, které má na vidlici přívodní šňůry ochranný kolík, nikdy

nepřipojujte rozdvojky nebo jinými adaptéry. Nepoškozené vidlice a odpovídající zásuvky snižují nebezpečí úrazu elektrickým proudem. Poškozené nebo zamotané přívodní kabely zvyšují nebezpečí úrazu elektrickým proudem. Pokud se síťová šňůra poškodí, musí se nahradit osobitou síťovou šňůrou, kterou lze dostat u výrobce nebo jeho obchodního zástupce.

- Obsluha se nesmí tělem dotýkat uzemněných předmětů, jako je např. potrubí, těleso ústředního vytápění, sporáky a chladničky. Nebezpečí úrazu elektrickým proudem je větší, pokud je vaše tělo spojené se zemí.
- Nevystavujte elektrické nářadí dešti, vlhku nebo vodě. Elektrického nářadí se nikdy nedotýkejte mokřima rukama. Elektrické nářadí nikdy nemyjte pod tekoucí vodou ani jej neponořujte do vody.
- Kabel se nesmí nadměrně zatěžovat. Kabel nikdy nepoužívejte k přenášení, tahání nebo vytahování vidlice elektrického nářadí. Kabel nesmí být vystaven působení tepla, oleje, ostrých hran nebo pohyblivých dílů. Poškozené nebo zapletené kabely zvyšují riziko úrazu elektrickým proudem.
- Nikdy nepracujte s nářadím, které má poškozený el. kabel příp. vidlici nebo spadlo na zem a je jakýmkoliv způsobem poškozeno.
- Při používání elektrického nářadí ve venkovním prostředí používejte prodlužovací kabel vhodný pro venkovní použití. Použití kabelu vhodného k vnějšímu použití snižuje riziko úrazu elektrickým proudem
- Pokud používáte elektrické nářadí ve vlhkých prostorech, používejte napájení chráněné proudovým chráničem (RCD). Používání RCD omezuje nebezpečí úrazu elektrickým proudem. Pojem "proudový chránič (RCD)" může být nahrazen pojmem "hlavní jistič obvodu (GFCI)" nebo "jistič unikajícího proudu (ELCB)".
- Držte el. ruční nářadí výlučně za izolované plochy určené k uchopení, protože při provozu může dojít ke kontaktu řezacího či vrtacího příslušenství se skrytým řídicím nebo vlastní šňůrou.

3) BEZPEČNOST OSOB:

- Při používání elektrického nářadí buďte pozorní a ostražití, věnujte maximální pozornost činnosti, kterou právě provádíte. Soustřeďte se na práci. Nepracujte s elektrickým nářadím pokud jste unaveni nebo jste pod vlivem drog, alkoholu nebo léků. I chvilková nepozornost při používání elektrického nářadí může vést k vážnému poranění osob. Při práci s el. nářadím nejezte, nepijte a nekuřte.
- Používejte ochranné pomůcky. Vždy používejte ochranu očí. Používejte ochranné prostředky odpovídající druhu práce, kterou provádíte. Ochranné pomůcky jako např. respirátor, bezpečnostní obuv s protiskluzovou úpravou, pokrývka hlavy nebo ochrana sluchu, používané v souladu s podmínkami práce, snižují riziko poranění osob.
- Vyvarujte se neúmyslnému zapnutí el. nářadí. Nepřenášejte el. nářadí, které je připojeno k elektrické síti, s prstem na vypínači nebo na spoušti. Před připojením k elektrickému napětí se ujistěte, zda vypínač nebo spoušť v poloze "vypnuto". Přenášení el. nářadí s prstem na vypínači nebo připojování vidlice el. nářadí do zásuvky ze zapnutým vypínačem může být příčinou vážných úrazů.
- Před zapnutím el. nářadí odstraňte všechny seřizovací klíče a nástroje. Nastavovací klíč nebo nástroj, který zůstane připevněn k otáčející se části elektrického nářadí může být příčinou poranění osob.
- Vždy udržujte stabilní postoj a rovnováhu. Pracujte jen tam, kam bezpečně dosáhnete. Nikdy nepřeceňujte vlastní sílu. Nepoužívejte elektrické nářadí, pokud jste unavení.
- Oblékejte se vhodným způsobem. Používejte pracovní oblečení. Nenoste volné oblečení ani šperky. Dbejte na to, aby se vaše vlasy, oblečení, rukavice nebo jiná část těla nedostala do přílišné blízkosti rotujících nebo rozpálených částí el. nářadí.
- Připojte el. nářadí k odsávání prachu. Pokud má el. nářadí možnost připojení zařízení na zachycování nebo odsávání prachu, ujistěte se, že došlo k jeho řádnému připojení a používání. Použití takových zařízení může omezit nebezpečí vznikající prachem.
- Pevně upevněte obrobek. Použijte stolařskou svorku nebo svěrák pro upevnění obrobku, který budete obrábět.

- Nepoužívejte jakékoliv nářadí pokud jste pod vlivem alkoholu, drog, léků nebo jiných omamných či návykových látek.
- Zařízení není určeno k použití osobami (včetně dětí) se sníženými fyzickými, smyslovými nebo mentálními schopnostmi nebo s nedostatkem zkušeností a znalostí, pokud nejsou pod dozorem nebo nedostali pokyny ohledně použití zařízení od osoby odpovědné za jejich bezpečnost. Děti musí být pod dozorem, abyste se ujistili, že se nehrají se zařízením.

4) POUŽITÍ A ÚDRŽBA ELEKTRICKÉHO NÁŘADÍ:

- El. nářadí vždy odpojte od el. sítě v případě jakéhokoli problému při práci, před každým čištěním nebo údržbou, při každém přesunu a při ukončení činnosti! Nikdy nepracujte s el. nářadím, pokud je jakýmkoliv způsobem poškozeno.
- Pokud začne nářadí vydávat abnormální zvuk nebo zápach, okamžitě ukončete práci.
- Elektrické nářadí nepřetěžujte. Elektrické nářadí bude pracovat lépe a bezpečněji, jestliže s ním budete pracovat v otáčkách, pro které bylo navrženo. Používejte správné nářadí, které je určeno pro danou činnost. Vhodné nářadí bude dobře a bezpečně vykonávat práci, pro kterou bylo vyrobeno.
- Nepoužívejte elektrické nářadí, které nelze bezpečně zapnout a vypnout ovládacím vypínačem. Používání takového nářadí je nebezpečné. Poškozený vypínač musí být opraven certifikovaným servisem.
- Odpojte nářadí od elektrické sítě předtím, než začnete provádět jeho nastavení, výměnu příslušenství nebo údržbu. Toto opatření omezí nebezpečí náhodného spuštění.
- Nepoužívané elektrické nářadí uschovejte tak, aby bylo mimo dosah dětí a nepovolaných osob. Elektrické nářadí v rukou nezkušených uživatelů může být nebezpečné. Elektrické nářadí skladujte na suchém a bezpečném místě.
- Pečlivě udržujte elektrické nářadí v dobrém stavu. Pravidelně kontrolujte seřízení pohybujících se částí a jejich pohyblivost. Kontrolujte zda nedošlo k poškození ochranných krytů nebo jiných částí, které mohou ohrozit bezpečnou funkci elektrického nářadí. Pokud je nářadí poškozeno, před dalším použitím zajistěte jeho opravu. Mnoho úrazů je způsobeno nesprávnou údržbou elektrického nářadí.
- Řezací nástroje udržujte ostré a čisté. Správně udržované a naostřené nástroje usnadňují práci, omezují nebezpečí úrazu a práce s nimi se lépe kontroluje. Použití jiného příslušenství než toho, které je uvedeno v návodu k obsluze nebo doporučené dovozcem může způsobit poškození nářadí a být příčinou úrazu.
- Elektrické nářadí, příslušenství, pracovní nástroje atd. používejte v souladu s těmito pokyny a takovým způsobem, který je předepsán pro konkrétní elektrické nářadí a to s ohledem na dané podmínky práce a druh převáděné práce. Používání nářadí pro jiné účely, než pro jaké je určeno, může vést k nebezpečným situacím.

5) POUŽITÍ AKUMULÁTOROVÉHO NÁŘADÍ:

- Před vložením akumulátoru se ujistěte, že je vypínač v poloze "0-vypnuto". Vložení akumulátoru do zapnutého nářadí může být příčinou nebezpečných situací.
- K nabíjení akumulátoru používejte pouze nabíječky předepsané výrobcem. Použití nabíječky pro jiný typ akumulátoru může mít za následek jeho poškození a vznik požáru.
- Používejte pouze akumulátory určené pro dané nářadí. Použití jiných akumulátorů může být příčinou úrazu nebo vzniku požáru.
- Pokud není akumulátor používán, uchovávejte ho odděleně od kovových předmětů jako jsou svorky, klíče, šrouby a jiné drobné kovové předměty, které by mohly způsobit spojení jednoho kontaktu akumulátoru s druhým. Vyzkratování akumulátoru může zapříčinit úraz, popáleniny nebo požár.
- S akumulátory zacházejte šetrně. Při nešetrném zacházení může z akumulátoru uniknout chemická látka. Vyvarujte se kontaktu s ní. Pokud přece dojde ke kontaktu s touto chemickou látkou, vymyjte postižené místo proudem tekoucí vody. Pokud se chemická látka dostane do očí, vyhledejte ihned

lékařskou pomoc. Chemická látka z akumulátoru může způsobit vážné poranění.

- Akumulátor nebo nářadí se nesmí vystavovat ohni nebo nadměrné teplotě. Vystavení ohni nebo teplotě vyšší než 130 ° C může způsobit výbuch.

- Akumulátor nebo nářadí, které jsou poškozené nebo přestavěny, se nesmí používat. Poškozené nebo upravené akumulátory se mohou chovat nepředvídatelně, a mohou tak způsobit oheň, výbuch nebo nebezpečí úrazu.

6) SERVIS:

- Servis elektrického nářadí svěřte kvalifikovanému technikovi. Mohou se používat pouze náhradní díly. Zaručíte tak, že bude zachována bezpečnost elektrického nářadí.

BEZPEČNOSTNÍ POKYNY PRO BRUSKU PILOVÝCH ŘETĚŽŮ

- Elektrická bruska pilových řetězů není určena pro používání osobami (včetně dětí), který m fyzická, smyslová nebo mentální neschopnost či nedostatek zkušeností a znalostí zabraňuje v jejím bezpečném používání, pokud na ně nebude dohlíženo nebo pokud nebyly instruovány ohledně použití nářadí osobou zodpovědnou za jejich bezpečnost. Dávejte pozor na děti, abyste zajistili, že se nebudou moci s výrobkem hrát.

- **UPOZORNĚNÍ:** Před zapojením nářadí do zdroje elektrické energie se ujistěte, že se napětí zdroje odpovídá napětí označeným na typovém štítku nářadí.

- Při práci s brusku pilových řetězů vždy používejte respirátor, brýle, chrániče sluchu a rukavice.

- Pokud bruska pilových řetězů vykazuje nestandardní chování (zvýšená hlučnost, nízké otáčky motoru, přerušovaný chod motoru, vibrace, přehřívání motoru apod.) Ihned ukončete práci a nechejte zařízení opravit v autorizovaném servisním středisku.

- Zkontrolujte, zda není napájecí kabel poškozen. V případě že je, nechte jej vyměnit v autorizovaném servisu, aby se předešlo nebezpečí.

- Nikdy nepoužívejte zařízení s poškozeným napájecím kabelem. Nedotýkejte se poškozeného kabelu. Okamžitě vytáhněte zařízení ze zásuvky, pokud dojde k poškození kabelu během provozu. Poškozené kabely zvyšují riziko úrazu elektrickým proudem.

- Nepoužívejte brusku pilových řetězů bez namontovaného krytu brusného kotouče.

- **UPOZORNĚNÍ:** Hrozí riziko popálení! Broušený pilový zub může být horký.

- Při broušení vznikají jiskry. Zařízení nepoužívejte v prostředí s nebezpečím výbuchu, nebo v místech, kde se vyskytují hořlavé kapaliny nebo prach! Při neopatrné manipulaci může dojít k explozi, požáru, poškození předmětů, popálení nebo ke škodám na majetku.

- Nikdy nepoužívejte brusku pilových řetězů na broušení jiných nástrojů.

- Nenechávejte brusku pilových řetězů bez dozoru pokud je v provozu.

- Vyvarujte se kontaktu s rotujícím brusným kotoučem.

- Pracujte vždy pozorně, zodpovědně a přemýšlejte nad tím co právě děláte.

MONTÁŽ A POUŽITÍ

MONTÁŽ NA PRACOVNÍ STŮL (OBR. 2)

-**Poznámka:** Bruska pilových řetězů musí být namontována na vodorovný povrch.

1. Umístěte brusku na pracovní stůl tak aby se doraz pracovního stolu dotýkal hrany pracovního stolu.

2. Na pracovním stole si vyznačte místa pro vyvrtání otvorů pro uchycení brusky.

3. Vyvrtejte otvory pro uchycení brusky.

4. Umístěte brusku na pracovní stůl tak aby otvory pro vložení šroubů na uchycení brusky byly zarovnané. Do otvorů vložte šrouby a pomocí matic přišroubujte brusku k pracovnímu stolu.

MONTÁŽ SVORKY (OBR. 3 A 4):

1. Do otvoru v základně otočného stolku vložte šroub a zajistěte pomocí aretační matice otočného stolku (15).
2. Z ovládacího lanka odšroubujte pojistnou matici.
3. Protáhněte ovládací lanko přes příslušný otvor v upínací desce a zajistěte jej pomocí pojistné matice.

MONTÁŽ BRUSNÉHO KOTOUČE (OBR. 5)

- Používejte pouze výrobcem doporučené brusné kotouče:

- Minimální otáčky 5000 min⁻¹
- $\varnothing \leq 108$ mm
- Upínací průměr 22,2 mm
- Tloušťka ≤ 3 mm

- Podmínkou bezpečné práce je používání vhodných a nepoškozených brusných kotoučů.

- Před montáží přezkontrolujte brusný kotouč, zda nevykazuje známky poškození.

- Proveďte jednoduchou zvukovou zkoušku:

- Do upínacího otvoru prostrčíte tužku, na které se kotouč může volně kývat.
- Poklepejte opatrně jinou tužkou na okraj kotouče.
- Kotouč musí vydávat jasný a čistý zvuk!
- Pokud zní kotouč tlumeně, prázdno nebo drnčí, je poškozen.
- **Poškozený brusný kotouč nepoužívejte!**



1. Odmontujte ochranný kryt brusného kotouče

2. Otáčením proti směru hodinových ručiček odmontujte vnější přírubu. Následně (pokud je namontován) odmontujte brusný kotouč.

3. Na hřidel namontujte brusný kotouč. Kotouč na hřidel nenasadíte násilím! **V žádném případě neupravujte průměr brusného kotouče!**

4. Namontujte zpět vnější přírubu.

5. Namontujte zpět ochranný kryt brusného kotouče.

NASTAVENÍ BRUSKY PŘED BROUŠENÍM

- Zařízení vypněte a odpojte od zdroje elektrické energie.

- Identifikujte typ pilové řetězy (uvedeno na obalu řetězy) a zkontrolujte ji zda nevykazuje známky poškození např. trhliny, vylomené zuby apod.

- Identifikaci proveďte pomocí speciální šablony a měřítka. Chybnou identifikaci pilové řetězy a její ostření pod jiným úhlem ostření jak uvádí výrobce, dojde při provozu k poškození vodící drážky lišty a ke zvýšenému namáhání pily.

- Poškozené pilové řetězy nechte odborně repasovat nebo vyřadte.

- **Používáním poškozené pilové řetězy ohrožujete sami sebe i své okolí!**

- Odklopte doraz řetězu a do svěrky upněte pilový řetěz tak aby břity směřovaly směrem nahoru doprava.

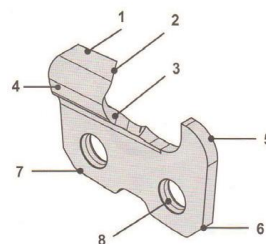

Části pilového zubu:

1. Hřbet zubu
2. Brit
3. Dáseň zubu
4. Bok řezného zubu
5. Omezovací patka
6. Špička
7. Pata
8. Otvor pro nýt

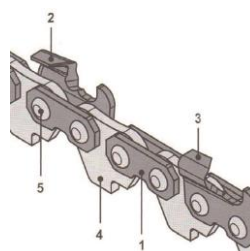

Části pilové řetězy:

1. Spojovací článek
2. Levý zub
3. Pravý zub
4. Hnací (vodící) článek
5. Nýt

BROUŠENÍ

- Otočný stolek natočte do požadovaného úhlu ostření.
 - Překlopte doraz na řetěz.
 - Otáčejte ručním posuvem řetězy pokud se pilový zub nenachází ve správné pozici. Následně překlopte doraz řetězu a zajistěte aby se pilová řetěz během broušení nepohybovala.
 - Brusný kotouč opatrně sklopte tak, aby směřoval mezi omezovací patku a břit pilového zubu.
 - Otáčejte nastavovacím šroubem dorazu řetězu tak aby doraz rtaze posouval břit pilového zubu směrem k brusnému kotouči. Tuto operaci je nutné provádět velmi opatrně, aby nedošlo k poškození brusného kotouče. V okamžiku, kdy se břit pilového zubu dotkne brusného kotouče, brusný kotouč zvedněte a ještě stavěcím šroubem dorazu nepatrně posuňte pilový řetěz vpravo o požadovaný úběr.
 - Dotáhněte stavěcí šroub svěrky a řetěz v svírce sevřete stlačením aretační páky.
 - Nastavte požadovanou hloubku broušení. Hloubku broušení nastavte tak, aby nedocházelo k obrušování spojovacích článků. Neodbrusujte z pilovým zubu více než je nutné, zkracujete tím životnost pilových řetězů.
 - Brusku pilových řetězů připojte k zdroje elektrické energie.
 - Zařízení zapněte a nechte rozběhnout na maximální otáčky.
 - Proveďte broušení.
 - Po nabroušení pilového zubu povolte aretační páku a otáčením ručního posuvu řetězu posuňte řetěz na další pilový zub.
 - Při posouvání řetězu není nutné odklápět doraz.
 - Bruste vždy stejně orientované pilové zuby po celém obvodu řetězu. Následně otočte stolek a bruste pilové zuby opačně orientované.
- **UPOZORNĚNÍ:** Během broušení musíte držet aretační páku stlačenou aby nemohlo dojít k posunutí řetězu při navedení brusného kotouče na pilový zub.

ÚDRŽBA

- Před zahájením jakékoliv kontroly nebo údržby, zařízení vypněte a odpojte od zdroje elektrické energie.
- Brusku pilových řetězů důkladně vyčistěte po každém použití. Pokud nečistoty nelze odstranit, použijte měkký hadřík navlhčený v mýdlové vodě. Nikdy nepoužívejte čisticí prostředky nebo rozpouštědla jako je benzín, alkohol, čpavek apod.! Tato rozpouštědla mohou poškodit plastové části výrobku.
- Pravidelně kontrolujte své zařízení a když zjistíte, že některé součástky jsou opotřebované nebo poškozené, preventivně je kvůli vlastní bezpečnosti vyměňte. Opotřebované či poškozené části stroje se mohou vyměnit pouze v autorizovaném servisu nebo jejich výměnu zajistí prodejce.
- Postarejte se o to, aby byly použity originální náhradní součástky značky Worcraft.

OCHRANA ŽIVOTNÍHO PROSTŘEDÍ



Symbol přeškrtnuté popelnice na produktech nebo v průvodních dokumentech znamená, že použité elektrické a elektronické výrobky nesmí být přidány do běžného komunálního odpadu. Pro správnou likvidaci, obnově a recyklaci doručte tyto výrobky na určená sběrná místa, kde budou přijata zdarma. Alternativně v některých zemích můžete vrátit své výrobky místnímu prodejci při koupi ekvivalentního nového produktu. Správnou likvidací tohoto produktu pomůžete zachovat cenné přírodní zdroje a napomáháte prevenci potenciálních negativních dopadů na životní prostředí a lidské zdraví, což by mohly být důsledky nesprávné likvidace odpadů. Další podrobnosti si vyžádejte od místního úřadu nebo nejbližšího sběrného místa. Při nesprávné likvidaci tohoto druhu odpadu mohou být v souladu s národními předpisy uděleny pokuty.

WORCRAFT

POWER TOOLS

Záruční list / Warranty

Výrobní číslo:	Dátum prodeje:	Podpis a razítko prodejce:

Meno zákazníka (název firmy):	Adresa zákazníka (sídlo firmy):

Zákazník svým podpisem potvrzuje, že mu bylo zařízení předvedeno a vysvětleno, že byl seznámen s návodem k obsluze, nasazením a užíváním stroje a že mu zařízení bylo vydáno kompletní.	Podpis zákazníka:

Záznamy o reklamaci – záručních opravách

Dátum přijetí reklamace:	Datum ukončení reklamace:	Evidenční číslo reklamace:	Podpis převedené záruční opravy (Záznam o neoprávněné reklamaci)	Razítko servisního technika:

Podmínky záruky

- Dodavatel poskytuje na tento výrobek záruční dobu uvedenou v tomto záručním listu za podmínek dodržení způsobu používání a skladování výrobku v souladu s platnými podmínkami a normami, jako i návodem k obsluze. Záruční doba začíná běžet od data prodeje. Záruka na baterie je 12 měsíců.
- Prodoužená záruční doba 5 let se poskytuje na výrobek za podmínek, že tento výrobek je dodavatelem označený v seznamu výrobků s prodouženou zárukou, konečným zákazníkům je spotřebitel a výrobek nebude používán na komerční nasazení. Prodoužená záruka je podmíněna pravidelnými servisními prohlídkami v autorizovaných servisních střediscích dodavatele.
- Záruční doba se prodoužuje o dobu, po kterou byl výrobek v záruční opravě a je o tom uveden záznam v seznamu o záručních opravách tohoto záručního listu. Právo na záruční opravu si spotřebitel může uplatnit v některém autorizovaném servisním středisku, podle příloženého seznamu A servisních středisek. Servisní střediska B převádějí záruční opravy pouze na produkty, které byly prodány v jejich provozech. Seznam servisních středisek je pravidelně aktualizován u prodejců a na stránce dovozu: www.strendpro.sk.
- Servisní středisko je povinné zajistit záruční opravu v zákonem stanovené lhůtě. Zákonem stanovená lhůta pro vyřízení reklamace začíná běžet dnem následujícím po datu přijetí reklamace v servisním středisku..
- Bezplatná záruční oprava nemůže být uplatňována pokud jde o poruchy, které byly způsobeny používáním výrobku v rozporu s ustanoveními uvedenými v návodu k obsluze, nesprávnou manipulací, mechanickým poškozením, běžným mechanickým opotřebením dílů způsobeným provozem stroje, vinou obsluhy, živelnou pohromou, neoprávněným zásahem do výrobku, poruchy zapříčiněné použitím nevhodných náhradních dílů, použitím nevhodného paliva, a zřejmě přetížení stroje v důsledku trvalého překračování horní hranice výkonu. Práce spojené s čištěním, základní údržbou, ošetřováním nebo nastavením zařízení, které může převést obsluha a jsou uvedeny v návodu k obsluze, nespádají do rozsahu záruky.
- Za běžné opotřebením dílů se zvaží hlavně opotřebením: všech rotujících a pohyblivých částí, řezných částí a jejich krytů, střížných šroubů a klínů, převodových a klínových řemenů, řetězových převodů, třecí plochy brzd a spojek, dezény pneumatik a díly běžné údržby jako jsou: vzduchové, hydraulické a olejové filtry, zapalovací svíčky, olejové a chladicí náplně.
- Z prodoužené záruky jsou vyjmuty části strojů a zařízení, na které je konkrétní výrobce poskytuje kratší záruku jako dodavatel na samotný výrobek, ve kterém jsou namontovány. Do této kategorie částí patří: akumulátory, žárovky a podobně.
- Právo uplatnit nároky plynoucí ze záruky má vlastník výrobku, pokud tak učiní nejpozději v poslední den záruční doby.
- Při reklamaci se postupuje podle příslušných ustanovení občanského zákoníku a Zákona o ochraně spotřebitele.
- Servisní prohlídky, které jsou podmínkou prodoužené 5 leté záruky, musí být prováděny pouze v autorizovaném servisním středisku dodavatele, v pravidelných intervalech a období mezi jednotlivými prohlídkami nesmí překročit dobu 12 měsíců. První servisní prohlídka musí být provedena nejpozději do 12 měsíců od data prodeje výrobku. Servisní prohlídky provádějí servisní střediska v období posledních tří a prvních dvou měsíců kalendářního roku. Každá servisní prohlídka musí být zaznamenána v tomto záručním listě s uvedeným datem prohlídky, podpisem a razítkem servisního střediska. Servisní prohlídkou se rozumí kontrola stroje, výměna náplní a filtrů dle doporučení výrobce, výměna opotřebených a poškozených dílů, které mohou ovlivnit poškození nebo opotřebením jiných dílů a samotné nastavení stroje. Úkon servisní prohlídky a použitý materiál se účtuje dle platného ceníku servisního střediska.

Při uplatňování reklamace je reklamující povinen předložit k reklamaci čistý a kompletní výrobek, doklad o koupi nebo vyplněný a potvrzený záruční list. V případě prodoužené záruky, záznamy o servisních prohlídkách a daňové doklady za jednotlivé prohlídky. Při nesplnění některé z podmínek prodoužené záruky uvedené v tomto záručním listu, se na výrobek poskytuje záruční doba 2 roky.

ZÁRUČNÍ A POZÁRUČNÍ SERVIS PROVÁDÍ ZÁSTUPCE VÝROBCE

Zplnomocněný zástupce výrobce: Slovakia Trend Export-Import s.r.o., Michalovská 87/1414, 073 01 Sobrance

Fax: (056) 652-2329 Tel: 0915 392 687 E-mail: servis@slovakia-trend.sk

FŰRÉSZLÁNC-ÉLEZŐ

HASZNÁLAT

A fűrészlánc-élezőt szabványos fűrészláncok élezésére tervezték.

A készüléket a leírt célokra kell használni. Minden másfajta felhasználás helytelen felhasználásnak minősül. A használó/kezelő lesz felelős bármiféle meghibásodásért vagy sérülésért, ami helytelen felhasználás következtében keletkezik, nem pedig a gyártó. Ne feledje, hogy a készülék nem alkalmas kereskedelmi vagy ipari célokra. A garancia nem érvényes, amennyibe a berendezést kereskedelmi, ipari vagy más ehez hasonló célokra használja

TECHNIKAI ADATOK

	FESZÜLTSG / FREKVENCIA	230 V / 50 Hz
	TELJESITMÉNYIGÉNY	85 W S2 = 20 perc
	FORDULAT LÁNC NÉLKŰL	5 300 perc ⁻¹
	ÉLEZŐ KORONG	108/3,2/22,2 mm
	A FORGÓASZTAL SZÖGLET BEÁLLÍTÁSA B - J	35° - 0° - 35°
	VIBRÁCIÓK	2,69 m/mp ² Eltérés (K) = 1,5 m/mp ²
	AKUSZTIKUS ZAJSZINT (LWA)	93 dB(A) Eltérés (K) = 3 dB(A)
	AKUSZTIKUS HANGNYOMÁS SZINT (LpA)	80 dB(A) Eltérés (K) = 3 dB(A)
	SÚLY	2,1 kg













*Az S2 bekapcsolási ideje = 20 perc (rövid távú működés) azt jelenti, hogy a 85 W névleges teljesítményű motort csak az adattáblán feltüntetett ideig (20 perc) lehet állandóan terhelni. Ellenkező esetben a motor túl melegszik. A szünet alatt a motort az eredeti hőmérsékletre hűtjük vissza.

A TERMÉK RÉSZEI

1	Zárókar - fék	15	Forgóasztal rögzítő anyja
2	Csiszolási mélység beállító csavar	16	Csavarozó beállító csavar
3	Csiszolási mélységű anyát	17	A lánc kézi beállítása
4	Fogantyú	18	Lyukak a munkapadhoz való rögzítéshez
5	Vezérlő kábel	19	Munkahelyi megálló
6	Kapcsoló	20	Körasztal
7	Csiszolási mélység beállító csavar	21	Csavar
8	A felület megálása	22	Csavar
9	A lánc megálása	23	Csiszolókorong-védő
10	Állítócsavar a láncmegállítóhoz	24	Külső karima
11	Rögzítő lemez	25	Csiszolókorong

12	Fogantyú	26	Belső karima
13	A csavar beállítása	27	Skála
14	A lánc kézi beállítója	28	Indikátor

A TERMÉKEN MEGJELENŐ SZIMBÓLUMOK LEÍRÁSA

	Általános veszély figyelmeztetés
	Olvassa el a használati utasításokat.
	Viseljen védőszemüveget.
	Viseljen védőkesztyűt.
	Sérülésveszély forgó szerszámok miatt! Tartsa a kezeit biztonságos távolságban.
	Ne dobja a háztartási hulladékba. Ehelyett, környezetbarát módon, lépjen kapcsolatba az újrahasznosító központal. Kérjük, gondoskodjon a környezetvédelemről.
	Javítások elvégzésekor a gépet tilos dugaszolóaljzatba dugni.
	Használjon fülvédőt
	Használjon védőmaszkot
	Ne dolgozzon esőben, és ne hagyja a készüléket szabadon, amikor esik az eső.
	Ne használjon sérült élezőkorongot.
	Védelem kettős szigeteléssel II. Nem szükséges a földelés.
	A termék megfelel a vonatkozó európai irányelveknek, a azonosság értékelési módszer ezen irányelveken el lett végezve.

ÁLTALÁNOS BIZTONSÁGI ELŐÍRÁSOK AZ ELEKTROMOS KÉSZÜLÉKEKHEZ

- **Olvassa el a biztonsági figyelmeztetéseket, utasításokat, illusztrációkat és műszaki adatokat, amik az elektromos szerszámhoz mellékelve vannak.** A továbbiakban feltüntetett biztonsági utasítások és előírások figyelmen kívül hagyása áramütést, tüzet és/vagy súlyos sérüléseket eredményezhet.

1) MUNKAHELYI BIZTONSÁG:

- A munkaterület legyen tiszta, jól megvilágított. A rendetlenség vagy a rosszul megvilágított munkaterület könnyen balesetet okozhat.
- Ne használja az elektromos szerszámot robbanásveszélyes környezetben, éghető folyadék, gáz vagy por közelében. Az elektromos szerszámok szikrát gerjeszhetnek, ami meggyújthatja a port vagy a gőzt.
- Az elektromos szerszám használata közben ne tartózkodjon a közelben gyermek és más személy. Ha elterelik a figyelmét, elveszítheti a szerszám feletti irányítást.

2) ELEKTROMOS BIZTONSÁG:

- Az elektromos szerszám csatlakozódugója illeszkedjen a dugaszolóaljzathoz. A csatlakozót semmilyen módon sem szabad megváltoztatni. A szerszámot, amelynek a hálózati kábel csatlakozódugóján védő dugasz van, soha ne csatlakoztassa elosztókhoz vagy más

adapterekhez. Az eredeti csatlakozó és a megfelelő dugaszolóaljzat használata csökkenti az áramütés veszélyét.

- A sérült vagy összegabalyodott kábel növeli az elektromos áramütés veszélyét. Ha a tápkábel sérült, ki kell cserélni a egyéni tápkábelre, amely rendelkezésre áll a gyártónál vagy annak képviselőjénél.
- A kezelő nem érintkezhet földelt felületekkel – például csövekkel, fűtéssel, tűzhellyel, hűtőszekrényel. Az áramütés fokozott kockázata áll fenn, ha teste földelt.
- Esőtől, nedvességtől, víztől tartsa távol az elektromos szerszámokat. Az elektromos szerszámokhoz soha ne érjen nedves kézzel. Az elektromos szerszámot soha mossa folyó víz alatt és ne merítse vízbe.
- A kábelt tilos túlterhelni. Ne használja a kábelt az elektromos készülék hordozására, felakasztására vagy a csatlakozó aljzathoz történő kihúzására. Tartsa távol a készülék részeit hőtől, olajtól, éles peremektől vagy mozgó alkatrészeketől. A sérült vagy összetekeredett kábel növeli az áramütés kockázatát.
- Ha az elektromos szerszámot a szabadban használja, csakis kültéri használatra alkalmas hosszabbító kábelt használjon. Kisebb az áramütés veszélye, ha kültérre alkalmas hosszabbító kábelt használ.
- Ha elkerülhetetlen az elektromos szerszám nedves környezetben történő használata, használjon áram-védőkapcsolót. Az áram-védő- kapcsoló használata csökkenti az áramütés kockázatát.
- Az „áram-védőkapcsoló (RCD)“ fogalom helyettesítendő az „áramkör főmegszakító (GFCI)“ vagy a „földzárlat megszakító (ELCB)“ fogalmával.
- Az elektromos kéziszerszámokat csak szigetelt markolási felületeknél fogva szabad tartania, mert használat közben a csiszológép rejtett kábellel vagy saját csatlakozósínjével érintkezhet.

3) SZEMÉLYI BIZTONSÁG:

- Legyen elővigyázatos, ügyeljen arra, mit tesz, és megfontoltan lásson az elektromos szerszámmal végzendő munkához. Nem használjon elektromos szerszámot, ha fáradt vagy kábítószert, alkohol, gyógyszer hatása alatt áll. Az elektromos szerszám használata közben akár a pillanatnyi figyelmetlenség is súlyos sérüléshez vezethet.
- Mindig viseljen személyi védőfelszerelést és védőszemüveget. Csökkenti a sérülés kockázatát, ha az elektromos szerszám fajtájának megfelelő személyi védőfelszerelést visel: porvédő maszkot, csúszásmentes biztonsági cipőt, védősisakot vagy hallásvédőt.
- Kerülje a véletlen üzembe helyezést. Győződjön meg arról, hogy az elektromos szerszám kikapcsolt állapotban legyen, mielőtt csatlakoztatja az elektromos hálózathoz, illetve felemeli vagy szállítja azt. Balesethez vezethet, ha az elektromos szerszám szállítása közben ujját a kapcsolón tartja vagy a szalagcsiszolót bekapcsolva csatlakoztatja az áramellátásra.
- Az elektromos kéziszerszám bekapcsolása előtt távolítsa el a beállító szerszámokat vagy a csavarkulcsot. A forgó készülékrészben maradt szerszám, kulcs sérüléseket okozhat.
- Kerülje a természetellenes testtartást. Gondoskodjon róla, hogy stabilan álljon és ne veszítse el az egyensúlyát. Soha ne becsülje túl saját erejét. Ne használja az elektromos szerszámot ha fáradt.
- Viseljen megfelelő ruházatot. Ne viseljen bő ruházatot vagy ékszert. Tartsa távol a mozgó elemektől haját, ruházatát, kesztyűjét. A mozgó részek becsíphetik a laza ruházatot, ékszert vagy a hosszúhaját.
- Csatlakoztassa az elektromos szerszámot a porelszívóhoz. Ha felszerelhető porelszívó vagy -felfogó berendezés, győződjön meg róla, hogy ezeket megfelelően csatlakoztatja és használja. A porelszívás használata a porral kapcsolatos kockázatokat csökkenti.
- Biztosítsa be a munkadarabot. Befogószerkezettel vagy satuval biztosabban tartható a munkadarab, mint kézzel. Rögzítse a munkadarabot egy stabil alaplapon.
- Ne használjon bármilyen szerszámot ha alkohol, kábítószert, gyógyszerek vagy más anyagok hatása alatt áll.
- Ez a készülék alkalmatlan olyan személyek (beleértve gyerekek) használatára, akik csökkent fizikai, érzékszervi vagy mentális képességűek, illetve nem rendelkeznek kellő tapasztalattal és ismeretekkel,

hacsak nem álnak felügyelet alatt, vagy utasításokat nem kaptak felhasználását illetően olyan személytől, aki a biztonságért felel. A gyermekeket felügyelni kell annak érdekében, hogy ne játsszanak a készülékkel

4) AZ ELEKTROMOS SZERSZÁM HASZNÁLATA ÉS KEZELÉSE:

-Húzza ki az elektromos szerszám hálózati csatlakozódugóját a csatlakozóaljzatból a szalagcsiszoló bármilyen meghibásodása esetén, a munka befelyezése után, vagy bármilyen tisztítás, karbantartási munkák, vagy a szerszám áthelyezés előtt.

- Ha az eszköz rendellenes hangot vagy szagot bocsájt ki, azonnal fejezze be munkáját.

- Az elektromos szerszámot ne terhelje. Az elektromos szerszám jobban és biztonságosabban fog működni, ha azon fordulatszámom fog vele dolgozni amelyre meglett tervezve. Használjon megfelelő eszközt, amely az adott célra volt szánva. A megfelelő eszközök a jó és biztonságos munkát eredményezik, amelyenekre tervezve voltak.

- Ne használja az elektromos szerszámot, ha hibás a kapcsolója. Az az elektromos szerszám, amelyet nem lehet be- vagy kikapcsolni, veszélyes, ezért javításra szorul. A meghibásodott kapcsolót csakis igazolt szervízben javítsa.

- A készülék beállítása, alkatrészcsere és a készülék elrakása előtt húzza ki a hálózati csatlakozódugót az aljzatból. Ez az óvintézkedés megakadályozza az elektromos szerszám véletlen elindítását.

- A használaton kívüli elektromos szerszám is távol tartandó a gyermekektől. Ne engedje, hogy olyan személyek használják az eszközt, akik nem ismerik azt vagy nem olvasták el ezeket az utasításokat. Az elektromos szerszámok veszélyesek, ha tapasztalatlan személy használja őket. Az elektromos szerszámot száraz, biztonságos helyen tartsa.

- Ügyeljen az elektromos szerszámok alapos gondozására. Rendszeresen ellenőrizze, hogy hibátlanul működnek-e a mozgó részek, nincs-e rajtuk olyan törés vagy olyan sérülés, amely hátrányosan befolyásolja az elektromos szerszám működését. A készülék használata előtt javíttassa meg a sérült részeket. Számos baleset oka a nem megfelelően karbantartott elektromos szerszám.

- Tartsa élesen és tisztán a vágószerszámokat. A gondosan ápolott vágószerszámok éles vágóéllal kevésbé akadnak és könnyebben haladnak. A csomaghoz tartozó, illetve a gyártó által ajánlott tartozékokat használja, más tartozékok kárt okozhatnak vagy személyes sérülést.

- Az elektromos szerszámot, a tartozékokat, behelyező szerszámokat stb. a jelen utasításoknak megfelelően használja. Mindeközben vegye figyelembe a munkafeltételeket és az elvégzendő feladatot. Az elektromos szerszámok rendeltetésüktől eltérő használata veszélyes körülményekhez vezethet.

5) AZ AKKUMULÁTOROS SZERSZÁM HASZNÁLATA:

- Mielőtt behelyezi az akkumulátort, bizonyosodjon meg róla hogy a kapcsoló a „0-kikapcsolt“ pozícióban van. Az akkumulátor behelyezése a bekapcsolt szerszámba veszélyes helyzetekhez vezethet.

- Az akkumulátor töltéséhez, kizárólag a gyártó által ajánlott töltőt használjon. A töltő használata más akkumulátor töltéséhez, annak sérülését vagy tűz keletkezését eredményezheti.

- Kizárólag olyan akkumulátort használjon ami az adott szerszámhoz hivatott. Más akkumulátorok használata, sérülést vagy tüzet okozhat.

- A használaton kívüli akkumulátoregységeket mindenfajta olyan fémtárgytól – például szorítótól, kulcsoktól, csavaroktól és egyéb, apró fémtárgyaktól – távol kell tartani, amelyek az akkumulátor kapcsokat rövidre zárhatnák. Az akkumulátorkapcsok rövidzárlata égési sérülést vagy tüzet okozhat.

- Az akkumulátorral bánjon kíméletesen. Durva bánásmód esetén az akkumulátorból vegyi anyag szivároghat ki. Kerülje az ezzel való érintkezést. Ha mégis érintkezik ezzel a vegyi anyaggal, mossa meg az érintett területet folyóvízzel. Ha a folyadék belekerül a szemébe, azonnal forduljon orvoshoz. Az akkumulátorból kifröccsenő vegyi anyag súlyos sérülést okozhat.

- Az akkumulátort vagy a szerszámot tilos tűznek vagy erős hőhatásnak kitenni. A tűznek, vagy 130 ° C –nál magasabb hőmérsékletnek kitevés, robbanást okozhat.
- Tilos használni az akkumulátort vagy szerszámot, amely sérült vagy átépített. A sérült vagy módosított akkumulátorok kiszámíthatatlanul viselkedhetnek, és így tüzet, robbanás, vagy sérülésveszélyt okozhatnak.

6) SZERVIZ:

- Az elektromos kéziszerszámot szakképzett javítóműhelynek kell javítania. Csak ugyanazok a pótalkatrészek használhatók. Ügyeljen arra, hogy az elektromos kéziszerszám biztonsága megmaradjon.

BIZTONSÁGI ELŐÍRÁSOK A FÚRÉSZLAP ÉLEZŐHÖZ

- Az elektromos fűrészlánc élezőt ne használják olyan személyek (beleértve a gyermekeket is), akik fizikai, érzékszervi vagy mentális fogyatékossgal rendelkeznek, vagy nincs tapasztalata és ismeretek ahhoz, hogy megakadályozzák a biztonságos használatát, kivéve, ha a használatukért felelős személy ezeket felügyeli vagy utasítja. biztonság. Óvakodjon a gyermekektől, és ügyeljen arra, hogy ne játsszanak a termékkel.
- **VIGYÁZAT:** Mielőtt a szerszámot egy áramforráshoz csatlakoztatja, ellenőrizze, hogy a tápegység feszültsége megegyezik-e a szerszám adattábláján feltüntetett feszültséggel.
- A fűrészlánc élezése során mindig viseljen légzőkészüléket, védőszemüveget, fülvédőt és kesztyűt.
- Ha a fűrészlánc élész rendellenes viselkedést mutat (megnövekedett zaj, alacsony motorfordulatszám, szakaszos motor jár, rezgés, motor túlmelegedése stb.), azonnal állítsa le a munkát, és vigye el a gépet egy hivatalos szervizbe.
- Ellenőrizze a tápkábel sérülését. Ha sérült, cseréltesse le egy hivatalos szervizközpontba a veszély elkerülése érdekében.
- Soha ne használja a gépet sérült hálózati kábellel. Ne érintse meg a sérült kábelt. Ha a vezeték működés közben sérült, azonnal húzza ki a konnektorból. A sérült kábelek növelik az áramütés kockázatát.
- Ne használja a fűrészlánc élezőt, ha nincs felszerelve a csiszolókorong burkolata.
- **VIGYÁZAT:** Égési sérülések veszélye! A fűrészlánc forró lehet.
- Csiszolásnál szikra keletkezik. Ne használja a készüléket robbanásveszélyes környezetben vagy olyan helyen, ahol gyúlékony folyadékok vagy por van! A gondatlan kezelés robbanást, tüzet, tárgyak károsodását, égési sérüléseket vagy anyagi károkat okozhat.
- Soha ne használja a fűrészlánc élezőt más szerszámok élezésére.
- Üzem közben ne hagyja felügyelet nélkül a fűrészlánc élezőt.
- Kerülje a érintkezést a forgó csiszolókoronggal.
- Mindig óvatosan, felelősségteljesen dolgozzon és gondolkozzon el azon, amit csinál.

ÖSSZESZERELÉS ÉS HASZNÁLAT

FELSZERELÉS A MUNKAPADRA (2. ÁBRA)

-Megjegyzés: A fűrészlánc-élezőt vízszintes felületre kell felszerelni.

1. Helyezze a élezőt a munkapadra úgy, hogy a munkaasztal megállja a munkapad szélét.
2. Jelölje ki a fúrólyukakat a munkapadon a gép rozgításához.
3. Fúrjon lyukakat a munkapadba.
4. Helyezze a darálót a munkapadra úgy, hogy a csiszolócsavarok behelyezésére szolgáló furatok igazodjanak. Helyezze be a csavarokat a lyukakba, és az anyákkal csavarja a élezőt a padhoz.

BILINCS RÖGZÍTÉSE (3. és 4. ÁBRA):

1. Helyezze a csavart a forgótányér alján lévő lyukba és rögzítse a forgóasztal reteszelő anyájával (15).
2. Csavarja le a rögzítőanyát a vezérlőkábelről.

3. Húzza át a vezérlőkábelt a rögzítőlemez megfelelő nyílásán keresztül, és rögzítse a rögzítőanyával.

A CSISZOLÓ KORONG FELSZERELÉSE (5. ÁBRA)

- Csak a gyártó által ajánlott csiszolókereket használjon:

- Minimális sebesség 5000 ford / perc
- $\varnothing \leq 108$ mm
- Rögzítő átmérő 22,2 mm
- Vastagság ≤ 3 mm

- A biztonságos munka előfeltétele a megfelelő és sértetlen köszörűkorongok használata.

- Telepítés előtt ellenőrizze a köszörűkorongot, hogy nincs-e rajta sérülés.

- Végezzen el egy egyszerű hangtesztet:

- Helyezzen egy ceruzát a fúrólyukba, ahol a penge szabadon mozoghat.
- Kattintson kétszer a penge szélére egy másik ceruzával.
- A lemeznek tiszta és tiszta hangot kell adnia!
- Ha a lemez elnémul, üres vagy dörzsölődik, akkor sérült.
- **Ne használjon sérült csiszolókorongot!**

1. Távolítsa el az köszörűkorong-burkolatot

2. Távolítsa el a külső peremet az óramutató járásával ellentétes irányba forgatva. Ezután, ha van, távolítsa el az őrlőkorongot.

3. Szerelje fel a csiszolókorongot a tengelyre. Ne erőltesse a tengelytárcsát! **Soha ne módosítsa a köszörűkorong átmérőjét!**

4. Helyezze vissza a külső peremet.

5. Helyezze vissza a csiszolókorong védőburkolatát.

CSISZOLÓ BEÁLLÍTÁSA A ÉLEZÉS ELŐTT

- Kapcsolja ki és húzza ki a hálózati csatlakozót.

- Határozzuk meg a fűrészlánc típusát (a láncfedélön jelöljük) és ellenőrizzük, hogy vannak-e sérülések jelei, pl. repedések, fogak törése stb.

- Azonosítsa egy speciális sablonnal és skálával. A fűrészlánc helytelen azonosítása és a gyártó által megadott eltérő élezési szögben történő élezése a rúd vezetőhoronyjának megsérülését és a fűrész feszültségének fokozását okozza működés közben.

- A sérült fűrészláncokat megfelelően javítsák vagy dobják el.

- **A sérült fűrészlánc használata veszélyezteti magát és környezetét!**

- Nyissa ki a láncütközőt és rögzítse a fűrészláncot a bilincsbe úgy, hogy a pengék felfelé nézzenek jobbra.

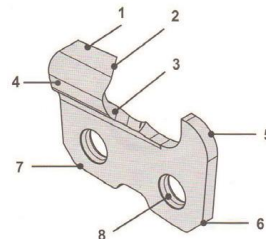

A fűrészfog részei:

1. A fog hátulja
2. Brit
3. Fogíny
4. A vágófog oldala
5. Határoló láb
6. Csúcs
7. Sarok
8. Menetes lyuk

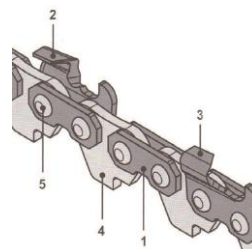

A fűrészlánc részei:

1. Összekötő link
2. Bal fog
3. Jobb fog
4. Vezető link
5. Menet

ÉLEZÉS

- Forgassa el a forgótányért a kívánt fókuszálási szögbe.

- Fordítsa el a láncütközőt.

- Forgassa kézzel a láncot, amíg a fűrészfog a helyes helyzetbe nem kerül. Ezután fordítsa le a láncütközőt és ellenőrizze, hogy a fűrészlánc nem mozog-e élezés közben.

- Óvatosan hajtja le a csiszolókorongot úgy, hogy az a határoló láb és a fűrészfoglap között legyen.
- Forgassa el a láncmegállító beállító csavart úgy, hogy a láncmegállító mozgatja a fűrészfogót a köszörűkorong felé. Ezt a műveletet nagyon óvatosan kell elvégezni, hogy elkerülje a köszörűkorongot. Amint a fűrészfoglap megérinti a köszörűkorongot, emelje fel a köszörűkorongot és kissé tolja a fűrészláncot jobbra a kívánt beállító csavarral.
- Húzza meg a bilincs beállító csavarját, és rögzítse a fűrészláncot a szorítóba a reteszelőkar megnyomásával.
- Állítsa be a megfelelő élezési mélységet. Állítsa be az élezési mélységet úgy, hogy csatlakozzon az összekötők ne súrolódjanak meg. Ne távolítson el egy szükség esetén többet a szűrőből, mert ez utóbbit egy fűrészlánc élettartamára állítják.
- Csatlakoztassa a fűrészlánc-élezőt az áramforráshoz.
- Kapcsolja be a gépet és hagyja, hogy a legnagyobb sebességgel járjon.
- Kövesse el a lánc élezését.
- A fűrészfog élezése után lazítsa meg a reteszelőkart és forgassa el a kézi láncot, hogy a fűrészláncot a következő fűrészfoghhoz mozgassa.
- A fűrészlánc mozgatásakor nem szükséges kinyitni az ütközőt.
- A fűrészlapokat mindig azonos tájolással kell őrölnie a fűrészlánc teljes kerülete körül. Ezután fordítsa meg az asztalt és csiszolja a fűrészfogakat az ellenkező irányba.
- **VIGYÁZAT:** Csiszolás közben tartsa lenyomva a rögzítőkart, hogy megakadályozza a fűrészlánc csúszását, amikor a köszörűkorong a fűrészfoghhoz van vezetve.

KARBANTARTÁS

- Mielőtt bármilyen ellenőrzést vagy karbantartást végezne, kapcsolja ki a készüléket, és húzza ki az áramforrásból.
- Minden használat után alaposan tisztítsa meg a láncfűrész. Ha a szennyeződést nem lehet eltávolítani, használjon szappanos vízzel megnedvesített puha ruhát. Soha ne használjon tisztítószereket vagy oldószereket, például benzint, alkoholt, ammóniát stb.! Ezek az oldószerek károsíthatják a termék műanyag részeit.
- Rendszeresen ellenőrizze a készüléket, és ha valamelyik alkatrész kopott vagy sérült, cserélje ki őket saját biztonsága érdekében, óvintézkedésként. A gép kopott vagy sérült alkatrészeit csak hivatalos szervizközpont vagy kereskedő cserélheti.
- Ügyeljen arra, hogy eredeti Worcraft pótalkatrészeket használjon.

KÖRNYEZETVÉDELEM



A termékeken vagy a kísérő dokumentumokon az áthúzott kerek szemétkosár szimbólum azt jelenti, hogy a használt elektromos és elektronikus termékeket nem szabad hozzáadni a szokásos háztartási hulladékhoz. A megfelelő ártalmatlanítás, hasznosítás és újrahasznosítás érdekében ezeket a termékeket ingyenesen szállíthatja a kijelölt gyűjtőhelyekre. Alternatív megoldásként egyes országokban a termékeket visszaadhatja a helyi kiskereskedőnek, ha ezzel egyenértékű új terméket vásárol. A termék megfelelő ártalmatlanításával segít megőrizni az értékes természeti erőforrásokat, és segít megelőzni a környezetre és az emberi egészségre gyakorolt esetleges negatív hatásokat, amelyek a nem megfelelő hulladékkezelés eredménye. További részletekért forduljon a helyi hatósághoz vagy a legközelebbi gyűjtőhelyhez. Az ilyen típusú hulladék nem megfelelő ártalmatlanítása a nemzeti előírásoknak megfelelően bírságot szabhat ki.

WORCRAFT

POWER TOOLS

Garancialevél/Warranty

Modellszám:	Eladás dátuma:	Eladó aláírása és pecsétje:

Ügyfél neve (cég neve):	Ügyfél címje (Cég címje):

Az ügyfél az aláírásával megerősíti, hogy a készüléket bemutatták és elmagyarázták neki, hogy ismeri a gép üzemeltetésére és használatára vonatkozó utasításokat, valamint hogy a készülék teljesen volt neki kiadva.	Ügyfél aláírása:

Jegyzések a panszokról – jótálási javítások

A panasz elfogadásának dátuma:	A panasz befejezésének dátuma:	A panasz száma:	Aláírás az átvett jótálási javításról (Jegyzések a jogosulatlan panszról)	Serviztechnikus pecsétje:

Jótállás feltételek

- A szállító biztosítja a termék jótálását amely szerepel a garancialevelen a feltétellel, hogy a használat és tárolás összhangban lesz a feltételekkel és normákkal, valamint a használati utasítással. A garanciaidő az értékesítés időpontjától kezdődik.
A jótálási idő a töltőkre 12 hónap.
- A kiterjesztett garanciát 5 éves időszakra nyújtják a feltétellel, hogy a termék bevan írva a hoszab garancia termékek listájára, az utolsó használó a vevő, es nemlesz használva kereskedelmi célokra. A kiterjesztett jótállás rendszeres szervizellenőrzést igényel a szállító hivatalos szervizközpontjában.
- A garancia időtartama meghosszabbodik a termék garanciális idejével mikor a szervizközpontba volt javításba, és a jótállási lapon felvann jegyezve ez az idő. A jótállási igényt a fogyasztó igényelheti egy hivatalos szervizközpontban, a mellékelt "A" szervizközpont lista szerint. A "B" szervizközpontokba csak ojan termékeken végeznek javításokat amelyeket ott adtak ell. A szervizközpontok listáját rendszeresen frissítik a gyártók és az import oldalon: www.strendpro.sk.
- A Szervizközpontnak a törvényi határidőn belül jótállási javítást kell biztosítania. A panaszkezelés törvényes határideje a panasz kézhezvételét követő napon kezdődik
- Az ingyenes garanciális javítás nem alkalmazható a termék helytelen használatából eredő hibákra, az üzemeltetési utasítás okal elentétben, a nem megfelelő kezelésének, a gép mechanikai károsodásra, az általános mechanikai károsodásra amely általános használatkor keletkezik, az üzemeltető helytelen használatára, természeti katasztrófaéknál, a termékkel való illetéktelen beavatkozásnál, a nem megfelelő pótalkatrészek használatánál a nem megfelelő tüzelőanyag használatnál és a látszólagos gépi túlterhelés következtében fellépő hibáknál a felső teljesítmény határ folyamatos túllépése miatt. Az üzemeltető által kezelhető, és a használati utasításban felsorolt tisztítási, karbantartási, gondoskodás és a beállítási munkák nem tartoznak a jótállás hatálya alá.
- Az alkatrészek kopásának elsősorban ojan alkatrészek kopása érthető mind: minden forgó és mozgó alkatrész, vágó rész és burkolat, kapcsok és ékek, fogaskerekek és ékszíjak, láncos fogaskerekek, súrlódás és tengelykapcsoló súrlódó felületek, gumiabroncs futófelületek és rutinszerű karbantartási alkatrészek, mint például: , hidraulikus és olajsűrűk, gyújtógyertyák, olaj- és hűtőfolyadék-kazetták
- A kiterjesztett garanciából kivannak hagyva olyan gépek és berendezések mentesített részeit, amelyeknél az adott gyártó rövidebb garanciát nyújt, mint maga a termék gyártója. Ez a kategória magában foglalja: akkumulátorok, izzók és hasonlók
- A garancia alá tartozó igények igénybevételéhez való jog a termék tulajdonosa, feltéve hogy ezt legkésőbb a jótállási időszak utolsó napján teszi meg.
- A követelések feldolgozása a Polgári Törvénykönyv és a Fogyasztóvédelmi Törvény vonatkozó rendelkezéseinek megfelelően történik.
- A meghosszabbított 5 éves garanciális feltételeknek megfelelő szervizellenőrzést csak rendszeres időközönként, a szállító hivatalos szervizközpontjában lehet elvégezni, és az egyes vizsgálatok közötti időszak nem haladhatja meg a 12 hónapot. Az első szervizvizsgálatot legkésőbb a termék értékesítésének napjától számított 12 hónapon belül kell elvégezni. A szervizvizsgálatokat a naptári év utolsó három és első két hónapjában szervizközpontok végzik. Minden szervizvizsgálatot fel kell jegyezni a jótállási jegyen a szervizközpont ellenőrzésének, aláírásának és bélyegzőjének dátumával. A szervizvizsgálat a gyártó által ajánlott gépellőrzést, a patronok és szűrők cseréjét, a kopott és sérült alkatrészek cseréjét, amelyek a más alkatrészek károsodását, kopását és a gép beállítását érinthetik. A szolgáltatási ellenőrzést és a felhasznált anyagot egy érvényes kiszolgálóközponti árlista szerint kell kiszámítani.

A panasz benyújtásakor a panaszolt köteles benyújtani egy tiszta és teljes terméket, a vásárlás igazolását, vagy egy kitöltött és megerősített garanciajegyet a panaszra. A kiterjesztett garancia esetén a szervizvizsgálatok és az egyes tőrak adozási dokumentumait rögzítik.
Ha a garanciális kártyán a meghosszabbított garanciális feltételek egyikének sem felel meg, a termék 2 év garanciát vállal.

A JÓTÁLLÁSON BELÜLI ÉS JÓTÁLLÁSON KÍVÜLI SZERVIZT A GYÁRTÓ FELHATALMAZOTT KÉPVISELŐJE VÉGI

A gyártó felhatalmazott képviselője: Slovakia Trend Export-Import s.r.o., Michalovská 87/1414, 073 01 Sobrance

Fax: (056) 652-2329 Tel: 0915 392 687 E-mail: servis@slovakia-trend.sk

MAȘINĂ DE ASCUȚIT LANȚURI

UTILIZAREA PENTRU CARE A FOST CONCEPTĂ

Mașina de ascuțit lanțuri este potrivită pentru ascuțirea tipurilor standard de lanț de ferăstrău.

Echipamentul nu este proiectat pentru niciun alt tip de aplicație (de exemplu, șlefuirea cu un lichid de răcire, șlefuirea altor piese de lucru sau materiale precum azbestul, care sunt periculoase pentru sănătate).

Echipamentul este destinat utilizării în domeniul bricolajului. Nu este conceput pentru uz comercial. Echipamentul este proiectat pentru a fi utilizat de adulți. Tinerii sub 16 ani au voie să utilizeze echipamentul doar sub supraveghere.

Producătorul nu va fi răspunzător pentru daunele cauzate de o altă utilizare decât în scopul prevăzut sau de o funcționare incorectă.

SPECIFICAȚII TEHNICE

Model / Tip	WPSS112 / 2002D
Tensiune	230VAC 50Hz
Putere	85W (S2:20min)
Viteza de mers în gol	5300 /min
Dimensiune arbore	ø22.2mm
Unghi menghină	35° right~ 35°left
Diametru max. disc	ø 108X3.2mm
Greutate	2.1kg
Nivel declarat al presiunii acustice	LpA=80dB(A), KpA=3dB(A)
Nivel declarat al puterii acustice	LwA=93dB(A), KwA=3dB(A)
Nivel declarat al vibrațiilor	ah=2,69 m/s ² , K=1,5 m/s ²

INFORMAȚII PRIVIND VIBRAȚIILE /ZGOMOTUL

Nivelul de vibrație din această fișă de informare a fost măsurat în conformitate cu un test standardizat din EN 61029 și poate fi utilizat pentru a compara o scula cu alta. Poate fi utilizat pentru o evaluare preliminară a expunerii.

Nivelul declarat al emisiilor de vibrații reprezintă principalele aplicații ale sculei. Cu toate acestea, dacă scula este utilizată pentru aplicații diferite, cu accesorii sau scule de inserție diferite sau este slab întreținută, emisia de vibrații poate diferi. Acestea pot crește semnificativ nivelul de expunere pe perioada totală de lucru.

O estimare a nivelului de expunere la vibrații ar trebui să țină seama, de asemenea, de perioadele în care scula este oprită sau când este în funcțiune, dar nu execută efectiv lucrarea. Aceasta poate reduce semnificativ nivelul de expunere pe perioada totală de lucru. Identificați măsuri de siguranță suplimentare pentru a proteja operatorul de efectele vibrațiilor, cum ar fi: întreținerea sculei și a accesoriilor, menținerea mâinilor calde, organizarea modelelor de lucru.

EXPLICAREA SIMBOLURILOR

	Atenție!		Deconectați imediat fișa în cazul în care cablul de alimentare este deteriorat, încălzit sau tăiat. Deconectați întotdeauna fișa înainte de a lucra asupra dispozitivului.
	Citiți manualul.		Purtați antifoane.
	Purtați ochelari de protecție		Purtați o mască de protecție
	Risc de tăieturi! Purtați mănuși rezistente la tăiere		Nu folosiți aparatul în ploaie
	Risc de vătămare datorită sculei rotative! Țineți mâinile la distanță.		Nu folosiți discuri defecte
	Aparatele electrice nu trebuie eliminate împreună cu deșeurile menajere.		Clasa de protecție II

DESCRIEREA APARATULUI (a se vedea fig 1-6)

1	Mâner menghină	2	Buton de reglare a adâncimii
3	Piuliță de blocare a reglării adâncimii	4	Mâner
5	Cablu menghină	6	Înterupător
7	Limitator de reglare a adâncimii	8	Placă de reglare a adâncimii
9	Opritor lanț	10	Buton reglare opritor lanț
11	Placă de fixare	12	Menghină

13	Piuliță blocare opritor lanț	14	Buton rolă lanț
15	Buton reglare unghi	16	Piuliță clemă de blocare
17	Buton rolă lanț	18	Găuri de montare
19	Opritor montare	20	Ansamblu menghină
21	Bolț	22	Șurub
23	Capac disc de șlefuit	24	Flanșă exterioară
25	Disc de șlefuit	26	Flanșă interioară
27	Aparat de măsurat unghiul de 45°	28	Săgeată unghi

SIGURANȚA

AVERTIZĂRI generale privind siguranța sculelor electrice

AVERTISMENT Citiți toate avertismentele și toate instrucțiunile de siguranță.

Nerespectarea avertismentelor și a instrucțiunilor poate duce la șoc electric, incendiu și / sau vătămări grave.

Păstrați toate avertismentele și instrucțiunile pentru referințe ulterioare.

Termenul „scule electrice” din avertismente se referă la sculele electrice alimentate de la rețea sau la o sculă electrică alimentată cu baterii (fără fir).

Siguranța zonei de lucru

- Acest aparat nu este destinat utilizării de către persoane (inclusiv copii) cu capacități fizice, senzoriale sau mentale reduse sau fără experiență și cunoștințe, cu excepția cazului în care au primit supraveghere sau instrucțiuni cu privire la utilizarea aparatului de la o persoană responsabilă pentru siguranța lor .
- Copiii trebuie supravegheați pentru a vă asigura că nu se joacă cu aparatul.
- Din motive de siguranță, copiii și tinerii sub 16 ani și persoanele care nu sunt familiarizate cu instrucțiunile de exploatare nu au voie să utilizeze echipamentul.

Funcționare în siguranță:

- **Mențineți zona de lucru curată.** Zonele aglomerate și bancurile pot cauza vătămări.
- **Luați în considerare mediul de lucru.**
 - Nu expuneți scula la ploaie. Nu folosiți scula în locuri umede sau ude. Apa care intră într-o sculă electrică va crește riscul de electrocutare.
 - Mențineți zona de lucru bine luminată.
 - Nu folosiți scule în prezența lichidelor sau gazelor inflamabile. Sculele electrice creează scântei care pot aprinde praful sau vaporii.
- **Protejați-vă de electrocutare.** Evitați contactul corpului cu suprafețele împământate (de ex. Conducte, calorifere, cuptoare, frigider).
- **Țineți alte persoane departe.** Nu lăsați persoanele, în special copiii, care nu sunt implicați în lucrare, să atingă scula sau cablul prelungitor și țineți-i departe de zona de lucru.
- **Depozitați sculele cu regim de mers în gol.** Când nu sunt utilizate, sculele trebuie depozitate într-un loc închis, care nu se află la îndemâna copiilor.
- **Nu forțați scula.** Va face treaba mai bine și mai în siguranță la puterea pentru care a fost concepută.
- **Folosiți scula potrivită.**
 - Nu forțați sculele mici pentru a face treaba unei scule de mare putere.
 - Nu folosiți scule în scopuri care nu sunt destinate; de exemplu, nu folosiți ferăstrău circular pentru a tăia ramurile copacilor sau bușteni. Utilizarea sculei electrice pentru operațiuni diferite de cele prevăzute ar putea duce la o situație periculoasă..
- **Îmbrăcați-vă corespunzător.**
 - Nu purtați haine largi sau bijuterii, acestea pot fi prinse în piese mobile.
 - Încălțăminte antiderapantă este recomandată atunci când lucrați în aer liber.
 - Purtați o protecție pentru părul lung.
- **Folosiți echipament de protecție.**
 - Folosiți ochelari de siguranță.
 - Folosiți mască pentru față sau praf dacă operațiunile de lucru generează praf.

• Conectați echipamentele de extracție a prafului.

Dacă scula este prevăzută pentru conectarea echipamentelor de extracție și colectare a prafului, asigurați-vă că acestea sunt conectate și utilizate corespunzător.

• **Nu abuzați de cablu.** Nu trageți niciodată de cablul pentru a deconecta scula de la priză. Țineți cablul departe de căldură, ulei și margini ascuțite.

• **Asigurați-vă piesa de prelucrat.** Când este posibil, utilizați cleme sau o menghină pentru a asigura piesa de prelucrat. Este mai sigur decât folosind mâna.

• **Nu vă întindeți excesiv.** Mențineți-vă echilibrul în permanență. Aceasta permite un control mai bun al sculei electrice în situații neașteptate.

• **Întrețineți sculele cu grijă.** Multe accidente sunt cauzate de scule electrice slab întreținute.

- Mențineți sculele tăiate ascuțite și curate pentru o performanță mai bună și mai sigură.

- Urmați instrucțiunile pentru lubrifierea și schimbarea accesoriilor.

- Inspectați periodic cablurile sculei și dacă le-ați deteriorat, reparați-le la o unitate de service autorizată.

- Inspectați periodic cablurile prelungitoare și înlocuiți-le dacă sunt deteriorate.

- Păstrați mânerul uscat, curat și ferit de ulei și grăsime.

• **Deconectați sculele.** Când nu le folosiți, înainte de întreținere și când schimbați accesoriile, deconectați sculele de la sursa de alimentare. Astfel de măsuri de siguranță preventive reduc riscul de a porni accidental scula electrică.

• **Îndepărtați cheile de reglare.** Formați-vă obiceiul de a verifica pentru a vedea dacă tastele și cheile de reglare sunt eliminate de pe sculă înainte de a o porni.

O cheie atașată de o parte rotativă a sculei electrice poate duce la vătămări corporale.

• **Evitați pornirea accidentală.** Asigurați-vă că întrerupătorul este în poziția „off” înainte de conectare.

• **Utilizați cabluri prelungitoare pentru uz exterior.** Când scula este folosită în aer liber, utilizați numai cabluri prelungitoare destinate utilizării la exterior și marcate corespunzător.

• **Rămâneți vigilenți.** Folosiți bunul simț și nu folosiți scula atunci când sunteți obosit. Un moment de neatenție în timpul utilizării sculei electrice poate duce la vătămări corporale grave.

• **Verificați piesele deteriorate.** Acest lucru va asigura că siguranța sculei electrice este menținută.

- Înainte de utilizarea ulterioară a sculei, trebuie verificată cu

atenție pentru a determina dacă aceasta va funcționa corect și dacă își va îndeplini funcția prevăzută.

- Verificați alinierea pieselor mobile, blocarea pieselor mobile, ruperea pieselor, montajul și orice alte condiții care pot afecta funcționarea acestora.

- O protecție sau o altă parte care este deteriorată trebuie să fie reparată sau înlocuită în mod corespunzător la un centru de service autorizat, dacă nu este indicat altfel în acest manual de instrucțiuni.

- Înlocuiți întrerupătoarele defecte la un centru de service autorizat.

- Nu folosiți scula dacă întrerupătorul nu o pornește și nu o oprește. Există riscul de vătămare.

• **Avertisment.**

Utilizarea oricărui accesoriu altul decât cel recomandat în acest manual de instrucțiuni, poate prezenta un risc de vătămare corporală.

- **Reparați scula dvs. la o persoană calificată.** Această sculă electrică respectă regulile de securitate relevante. Reparațiile trebuie efectuate numai de către persoane calificate care folosesc piese de schimb originale, altfel acest lucru poate duce la un pericol considerabil pentru utilizator.
- În cazul în care cablul de alimentare al acestei scule electrice este deteriorat, acesta trebuie înlocuit cu un cablu special pregătit disponibil prin intermediul organizației de service.

Instrucțiuni suplimentare de siguranță

- Conectați dispozitivul numai la un punct de alimentare cu un dispozitiv de protecție a curentului rezidual (RCD) cu un curent rezidual măsurat de cel mult 30 mA.
- Țineți cablul de alimentare și cablul prelungitor departe de discul de șlefuit și de lanțul fierăstrăului. În cazul în care este deteriorat sau tăiat, deconectați imediat fișa de la priză.
- Nu atingeți cablul înainte să fie deconectat de la rețea. Risc de electrocutare.
- Înainte de utilizare, efectuați o inspecție vizuală a discului de șlefuit. Nu folosiți discuri de șlefuit care sunt despicate, fisurate

ASAMBLAREA

Montarea pe masă (a se vedea fig. 2)

Rețineți: Mașina de ascuțit trebuie montată pe o suprafață orizontală.

1. Poziționați mașina de ascuțit pe masa de montaj, astfel încât opritorul de fixare să se ridice pe marginea verticală a suprafeței.
2. Folosind baza ca șablon, marcați locațiile găurilor de montare.
3. Forțați găurile pilot sub găurile de montaj de pe masa de montare.
4. Aliniați găurile de montare cu găurile pilot, apoi fixați Baza

OPERAREA (a se vedea fig. 5 & 6)

Avertisment!

PENTRU A PREVENI VĂTĂMAREA RAVĂ DATORITĂ OPERĂRII ACCIDENTALE:

Opriti întreruptorul sculei apoi deconectați scula de la priză electrică înainte de a efectua orice operațiune în această secțiune.

PENTRU A PREVENI VĂTĂMAREA GRAVĂ:

NU OPERAȚI SCULA CU NICIO PROTECȚIE DEZACTIVATĂ, DETERIORATĂ SAU SCOASĂ.

Instalarea discului de șlefuit (a se vedea fig. 5)

1. Discul trebuie să fie:
 - evaluat la cel puțin 5.000 RPM.
 - cel mult 108 mm în diametru.
 - echipat cu un orificiu rotund de 22,2 mm.
 - 3 mm grosime sau mai puțin.
 - uscat și curat.
 - dovedit intact prin inspecție și prin testul inelar explicat mai jos.
2. Îndepărtați capacul discului de șlefuit.
3. Scoateți flanșa exterioară rotind-o în sens invers acelor de ceasornic, apoi îndepărtați discul.
4. Verificați îndeaproape discul înainte de montare.
5. Puneți discul de șlefuit pe arbore, apoi filetați flanșa exterioară pe ax. Strângeți cheia doar suficient, astfel încât discul să fie fixat în siguranță pe ax.
6. Înlocuiți capacul discului de șlefuit.

AVERTISMENT: Pentru a preveni vătămarile grave, nu strângeți flanșa. Suprîncărcarea poate deteriora roata, provocând defectarea discului.

sau deteriorate altfel. Înlocuiți un disc uzat.

- Nu folosiți niciodată dispozitivul fără discul de protecție vizuală.
- Nu lucrați cu dispozitivul dacă sunteți obosit sau după consumul de alcool sau medicamente. Faceți întotdeauna o pauză de la muncă în timp util.
- Nu folosiți dispozitivul într-o atmosferă explozivă sau unde scânteii ar putea provoca incendii, explozii etc. Nerespectarea acestui lucru poate duce la un risc de incendiu sau explozie.
- Țineți-vă mâinile departe de discul de șlefuit și dinții de lanț atunci când dispozitivul este utilizat. Nu mișcați lanțul cu mâna. Acest lucru va provoca un risc de vătămare.
- Nu așezați niciodată degetele între discul de șlefuit și discul rotativ sau între discul de șlefuit și discul de protecție. Acest lucru va provoca un risc de strivire.
- Lanțul devine fierbinte în timpul șlefuirii. Nu atingeți locația piese de prelucrat, deoarece există riscul de a fi ars.
- Folosiți doar discuri de șlefuit recomandate de producător. Nu folosiți lame de ferăstrău.
- Opriti dispozitivul și deconectați-l de la fișă
 - pentru a elibera un accesoriu blocat,
 - în cazul în care cablul de conectare este deteriorat sau încurcat
 - în cazul zgometelor neobișnuite.

cu șuruburi și piuliță (nu sunt incluse în produs).

Atașarea menghinei (a se vedea fig. 3 și 4)

1. Glisați șurubul pe partea inferioară a ansamblului menghinei prin orificiul de la bază. Asigurați de dedesubt cu ajutorul butonului de reglare a unghiului. A se vedea fig. 3.
2. Scoateți piulița de blocare a clemei din cablul menghinei.
3. Împingeți cablul menghinei prin orificiul plăcii de fixare și fixați-l cu piulița de blocare a clemei. A se vedea fig. 4.

Configurarea piesei de prelucrat și a zonei de lucru

1. Desemnați o zonă de lucru curată și bine luminată. Zona de lucru nu trebuie să permită accesul copiilor sau animalelor de companie pentru a preveni distragerea și vătămarea.
2. Rutați cablul de alimentare pe un traseu sigur pentru a ajunge în zona de lucru fără a crea un pericol de împiedicare sau a expune cablul de alimentare la posibile avarii. Cablul de alimentare trebuie să ajungă în zona de lucru cu suficientă lungime suplimentară pentru a permite mișcarea liberă în timpul lucrului.
3. Nu trebuie să existe în apropiere obiecte, cum ar fi liniile de utilități, care să prezinte un pericol în timpul lucrului.
4. Trebuie să utilizați echipamente de protecție personală, inclusiv, dar fără a se limita la, protecția ochilor aprobată de ANSI. Purtați mănuși de protecție la manipularea lanțului de ferăstrău.
5. Înainte de a începe lucrul, asigurați-vă că scânteile și resturile nu vor fi proiectate de pe suprafața de lucru.

Instrucțiuni generale de operare (a se vedea fig. 6)

1. Deconectați mașina de ascuțit.
2. Consultați instrucțiunile lanțului de ferăstrău pentru a determina unghiul de ascuțire.
3. Cu muchiile de tăiere în unghi orientate spre dreapta, așezați lanțul de ferăstrău în menghină, antrenând lanțul pe spițele discului de Lanț.
4. Strângeți mânerul de fixare pentru a testa tensiunea de strângere. Reglați piulița de blocare a clemei până când lanțul de ferăstrău nu se mișcă în timp ce este fixat.
5. **Ascuțirea cuțitelor din dreapta:**
 - a. Slăbiți butonul de reglare a unghiului, aliniați săgeata unghiului cu unghiul corect din stânga valorii 0 de pe aparatul de măsură al unghiului, apoi strângeți butonul de reglare a unghiului.

- b. Rotiți rola de lanț până când primul cuțit din dreapta este în poziție. Apoi, cuplați opritorul lanțului pentru a bloca lanțul de ferăstrău.
- c. Trageți în jos de mâner pentru a aduce discul de șlefuit în nișă, apoi faceți reglajele:
- Rotiți butonul de reglare a opritorului lanțului până când discul de șlefuit zgârie doar muchia de tăiere. Strângeți piulița de blocare a lanțului.
 - Rotiți butonul de reglare a adâncimii până când discul de șlefuit se află chiar deasupra fundului nișei. Strângeți piulița de blocare a reglajului adâncimii.

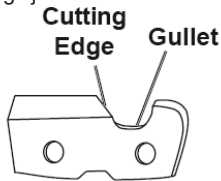

- d. Conectați mașina de ascuțit și porniți-o.
- e. Permiteți mașinii de șlefuit să ajungă la viteză maximă.
- f. Strângeți mânerul cu șurub și trageți în jos de mâner până când discul de șlefuit intră în contact și ascuțiți muchia de tăiere.
- ATENȚIE!** Opriți mașina de ascuțit înainte de a muta lanțul.
- g. Rotiți rola de lanț până când următorul cuțit este în poziție. Porniți mașina de ascuțit, apoi ascuțiți acel cuțit.

- h. Continuați până când toate cuțitele au fost ascuțite.
- i. Opriți mașina de ascuțit, apoi deconectați-o.

6. Ascuțirea cuțitelor din stânga:

Rețineți: Lăsați lanțul în menghină.

- A. Slăbiți butonul de reglare a unghiului, aliniați săgeata unghiului la unghiul corect la dreapta valorii 0 de pe aparatul de măsurat unghiul, apoi strângeți butonul de reglare a unghiului.
- b. Rotiți rola de lanț până când primul cuțit din stânga este în poziție. Apoi, cuplați opritorul lanțului.
- c. Urmați instrucțiunile pentru 5. Ascuțirea cuțitelor din dreapta

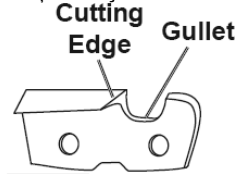

începând de la c. și sfârșind la i.

7. Curățați și lubrifiați lanțul înainte de a-l reinstala pe ferăstrăul.
8. Pentru a preveni accidentele, opriți scula și deconectați-o de la priza de alimentare după utilizare. Curățați, apoi depozitați scula în interior, nu la îndemâna copiilor.

ÎNȚREȚINEREA



Asigurați-vă că mașina nu este sub tensiune atunci când efectuați lucrări de întreținere a motorului. Curățați regulat carcasa mașinii cu o cârpă moale, de preferință după fiecare utilizare. Păstrați fantele de ventilație ferite de praf și murdărie. Dacă murdăria nu se elimină, folosiți o cârpă moale umezită cu apă cu detergent. Nu folosiți niciodată solvenți precum benzină, alcool, amoniac, etc. Acești solvenți pot deteriora componentele din plastic. Mașina nu necesită lubrifiere suplimentară. Dacă apare o defecțiune, de ex. după uzura unei piese, vă rugăm să contactați service-ul distribuitorului local.

PROTEJAREA MEDIULUI

Pentru a preveni deteriorarea mașinii în timpul transportului, aceasta este livrată într-un ambalaj rezistent. Majoritatea materialelor de ambalare pot fi reciclate. Duceți aceste materiale la locațiile corespunzătoare de reciclare. Duceți mașinile nedorite la distribuitorul local. Aici vor fi eliminate într-un mod sigur pentru mediu.



Bateriile Li-ion pot fi reciclate. Duceți-le într-un loc de eliminare a deșeurilor chimice, astfel încât să poată fi reciclate sau eliminate într-un mod ecologic.

Aparatele electrice aruncate sunt reciclabile și nu ar trebui eliminate împreună cu deșeurile menajere! Vă rugăm să ne susțineți activ în conservarea resurselor și protejarea mediului prin returnarea acestui aparat în centrele de colectare (dacă sunt disponibile).

Descriere detaliată WPSS112

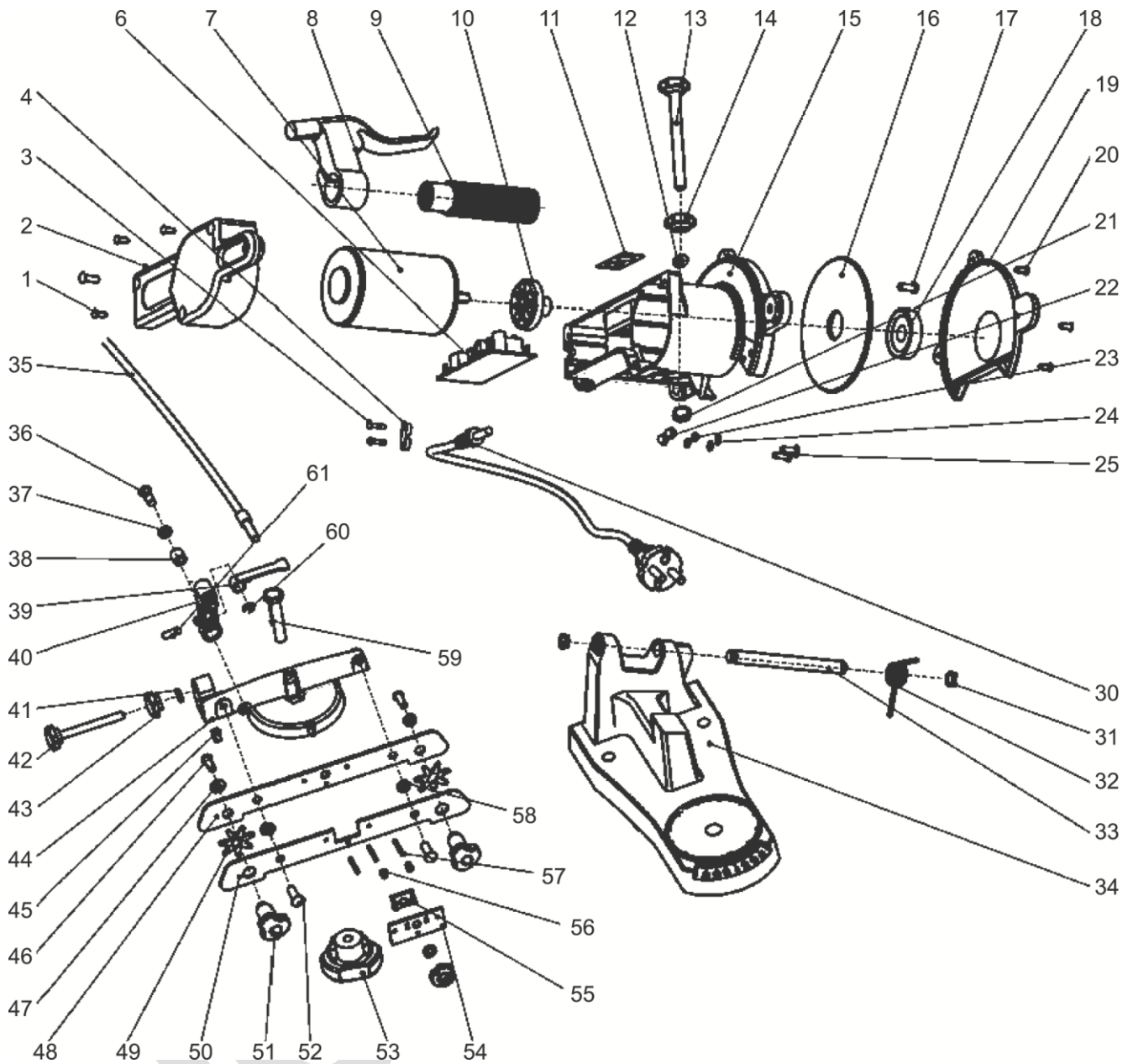

Lista pieselor de schimb pentru WPSS112

Nr. Piesă	Denumire piesă	Cant.	Nr. Piesă	Denumire piesă	Cant.
1	Șurub	3	35	Cablu menghină	1
2	Capac spate	1	36	Șurub	1
3	Șurub	2	37	Suport	3
4	Placă de presiune	1	38	Țeavă de oțel	1
6	Panou de siguranțe	1	39	Opritor lanț	1
7	Motor	1	40	Amortizor	1
8	Mâner menghină	1	41	Amortizor	1
9	Mâner	1	42	Buton reglare opritor lanț	1
10	Supapă inferioară	1	43	Piuliță blocare opritor lanț	2
11	Întreprător	1	44	Bază menghină	1
12	Amortizor	1	45	Piuliță	1
13	Buton reglare adâncime	1	46	Șurub	2
14	Piuliță	1	47	Piuliță	2
15	Carcasă superioară	1	48	Clemă interioară menghină	1
16	Disc de șlefuit	1	49	Roată de lanț	2
17	Șurub disc	2	50	Clemă exterioară menghină	1
18	Flanșă exterioară	1	51	Rolă de lanț	2
19	Capac disc de șlefuit	1	52	Șurub	2
20	Șurub	3	53	Piuliță blocare clemă	1
21	Piuliță	1	54	Placă clemă	1
22	Piuliță	2	55	Panou interior	1
23	Șaibă elastică	2	56	Arc	3
24	Suport	2	57	Pivot central	3
25	Șurub	2	58	Suport	2
30	Cablu de alimentare	1	59	Bolț	1
31	Arc de fixare	2	60	Arc de fixare	1
32	Arc de torsiune	1	61	Arc de tragere	1
33	Rolă de pinion	1	62	Buton de reglare a unghiului (neindicat)	1
34	Bază	1			

WORCRAFT

POWER TOOLS

Lista de garanție / Warranty

Numărul de fabricație:	Data vânzării:	Semnătura și ștampila vânzătorului:

Numele clientului (denumirea firmei):	Adresa clientului (sediul firmei):

Clientul prin semnătura sa confirmă, că instalația i-a fost prezentată și explicată, că a fost încunoștințat cu modul de folosire, punerea în funcțiune a mașinii și utilizare, și că instalația i-a fost eliberată (predată) completă.	Semnătura clientului:

Note despre reparații – reparații de garanție

Data primirii reclamației:	Data de sfârșit al reclamației:	Numărul de evidență a reclamației:	Semnătura de reparație garantată (nota despre reparația nexecutată)	Ștampila tehnicianului serviciului:

Condițiile de garanție

1. Furnizorul oferă pentru acest produs perioada de garanție menționată în această listă de garanție cu respectarea condițiilor modului de utilizare și depozitare a produsului, corespunzător cu condițiile și normele în vigoare, în sensul indicațiilor de utilizare. Perioada de garanție începe la data vânzării produsului. Garanția pentru baterii este de 12 luni.
2. Perioada de garanție prelungită de 5 ani se acordă clienților pentru produsul trecut în tabelul produselor cu garanția prezentată. Ultimul client este consumatorul, în condițiile că produsul nu va fi folosit ca obiect de comerț. Perioada prelungită este condiționată de control reglementar la centre de servicii autorizate ale furnizorului.
3. Perioada de garanție se prelungeste cu timpul cât a fost produsul în reparații de garanție. Această condiție este consemnată și în tabelul de reparații garantate. Beneficiarul poate revendica dreptul la asigurarea reparației la unul din centre de servis autorizat conform tabelului anexă „A” – centre de serviciu. Centre de serviciu „B” execută reparații de garanție numai la produsele, care au fost vândute la centrele lor de desfacere. Tabelul centrelor de serviciu este actualizat regulat la vânzători, cât și pe siteul de import: www.strendpro.sk.
4. Centrul de servicii este obligat să asigure reparația în termen stabilit de lege. Termenul stabilit de lege pentru rezolvarea reclamației începe cu ziua următoare după data de primire a reclamației de centru de servicii.
5. Reparația garantată fără plată poate nu fi revendicată când este vorba despre defecțiuni care au fost produse de folosirea produsului contrar prevederilor din indicațiile de utilizare, manipulare necorespunzătoare, defectarea mecanică curentă, uzura produsă de funcționarea mașinii, din vina deservirii, dezastru nestăvilit, intervenție neîndreptătită în produs, defecțiuni pricinuite de folosirea pieselor necorespunzătoare, carburanților necorespunzători și supraîncărcarea mașinii ca urmare a depășirii continue a limitei superioare de randament. Lucrările de curățire, întreținere curentă, repararea sau reglarea instalației, care poate executată de deservirea și sunt cuprinse în indicații de utilizare, nu fac parte din prevederile garanției.
6. Drept uzura curentă a pieselor se consideră uzura principală: a tuturor pieselor rotative și în mișcare, părților de tăiere și capacelor, șuruburilor tăietoare și pironului, curelelor de transmisie, transmisie în lanț, suprafeții de frecare a frânelor și ambreaj, dezenul anvelopelor și piesele de întreținere curentă cum sunt: filtre de aer, hidraulice și de ulei, lumânări de aprindere, rezervoare de ulei și de răcire.
7. Din garanția prelungită sunt scoase părțile mașinilor și instalației pentru care producătorul concret al acestor piese acordă garanția mai scurtă decât furnizorul pentru fiecare produs în care sunt montate. Din această categorie fac parte: acumulatele, becurile și etc.
8. Dreptul de aplicare a revendicării rezultat din garanție are proprietarul produsului, dacă face acest lucru cel târziu în ultima zi a perioadei de garanție.
9. La rezolvarea reclamațiilor se procedează conform prevederilor corespunzătoare ale Codului comercial și Legii de protecție a consumatorului.
10. Controlul de servicii, care constituie condiția garanției prelungite de 5 ani poate fi efectuat numai în centrul de servicii autorizat al furnizorului, în intervale regulate; perioada între două controale nu poate depăși 12 luni. Primul control de servicii trebuie făcut cel târziu 12 luni de la data vânzării produsului. Controlul serviciilor efectuează centrele de servicii în perioada ultimelor trei luni și primelor două luni anului calendaristic. Fiecare control de servicii trebuie înregistrat în această listă de garanție cu introducerea datei controlului, semnătura și ștampila serviciului de control. Prin controlul serviciilor se înțelege controlul mașinii, înlocuirea materialului de umplură și filtrelor conform recomandării producătorului, înlocuire pieselor uzate și defecte, cât și reglarea proprie a mașinii. Randamentul controlului de servicii și materialul folosit se stabilește conform tarifului valabil al centrului de servicii.

La aplicarea reclamației reclamantul este obligat să preînteze pe lângă reclamație produsul complet și curat, documentul de cumpărare sau lista de garanție completată și confirmată. În cazul garanției prelungite înregistrări ale controlului de servicii și documentele de impoyit pentru fiecare control. În cazul neîndeplinirii a vreunei condiții garanției prelungite cuprinse în această listă de garanție, se acorda pentru produs perioada de garanție de 2 ani.

SERVICE ÎN GARANȚIE ȘI POSTGARANȚIE ESTE EFECTUAT DE CĂTRE REPREZENTANTUL AUTORIZAT AL PRODUCĂTORULUI

Reprezentantul împuternicit al producătorului: Slovakia Trend Export-Import s.r.o., Michalovská 87/1414, 073 01 Sobrance

Fax: (056) 652-2329 Tel: 0915 392 687 E-mail: servis@slovakia-trend.sk

GB

English**CHAIN SHARPENER****INTENDED USE**

The chain sharpener is suitable for sharpening the standard saw chain types.

The equipment is not designed for any other type of application (e.g. grinding with a coolant liquid, grinding other work pieces or materials such as asbestos, which are hazardous to health).

The equipment is intended for use in the field of DIY. It is not designed for commercial use. The equipment is designed for use by adults. Young people under the age of 16 are permitted to use the equipment only under supervision.

The manufacturer shall not be liable for damages caused by use other than for the intended purpose or by incorrect operation.

TECHNICAL SPECIFICATIONS

Model / Type	WPSS112 / 2002D
Voltage	230VAC 50Hz
Power	85W (S2:20min)
No-load speed	5300 /min
Arbor size	∅22.2mm
Vise angle	35° right~ 35°left
Max. wheel diameter	∅ 108X3.2mm
Weight	2.1kg
Declaration of sound pressure level	LpA=80dB(A), KpA=3dB(A)
Declaration of sound power level	LwA=93dB(A), KwA=3dB(A)
Declaration vibration	a _h =2,69 m/s ² , K=1,5 m/s ²









NOISE/VIBRATION INFORMATION

The vibration level given in this information sheet has been measured in accordance with a standardised test given in EN 61029 and may be used to compare one tool with another. It may be used for a preliminary assessment of exposure.

The declared vibration emission level represents the main applications of the tool. However, if the tool is used for different applications, with different accessories or insertion tools or is poorly maintained, the vibration emission may differ. This may significantly increase the exposure level over the total working period.

An estimation of the level of exposure to vibration should also take into account the times when the tool is switched off or when it is running but not actually doing the job. This may significantly reduce the exposure level over the total working period. Identify additional safety measures to protect the operator from the effects of vibration such as: maintain the tool and the accessories, keep the hands warm, organisation of work patterns.

EXPLANATION OF SYMBOLS

	Attention!		Pull out mains plug immediately, if the mains cable is damaged, entangled or severed. Always remove the mains plug before working on the device.
	Read the manual.		Wear ear protection.
	Wear eye protection		Wear breathing protection
	Risk of cuts! Wear cut-resistant gloves		Do not use in the rain
	Risk of injury from the rotating tool! Keep hands away.		Do not use defective discs
	Electrical appliances must not be disposed of with the domestic waste.		Protection class II

PRODUCT ELEMENTS (see fig 1-6)

1	Vise handle	2	Depth adjustment knob
3	Depth adjustment lock nut	4	Handle
5	Vise cable	6	Power switch
7	Depth adjustment stop	8	Depth adjustment plate
9	Chain stop	10	Chain stop adjustment knob
11	Clamp plate	12	Vise
13	Chain stop lock nut	14	Chain roller knob

15	Angle adjustment knob	16	Clamp lock nut
17	Chain roller knob	18	Mounting holes
19	Mounting stop	20	Vise assembly
21	Bolt	22	Screw
23	Grinding wheel cover	24	Outer flange
25	Grinding wheel	26	Inner flange
27	Miter gauge	28	Angle arrow

SAFETY

General Power Tool Safety Warnings

⚠ WARNING Read all safety warnings and all instructions.

Failure to follow the warnings and instructions may result in electric shock, fire and/or serious injury.

Save all warnings and instructions for future reference.

The term "power tool" in the warnings refers to your mainsoperated (corded) power tool or battery-operated (cordless) power tool.

Work area safety

- This appliance is not intended for use by persons (including children) with reduced physical, sensory or mental capabilities, or lack of experience and knowledge, unless they have been given supervision or instruction concerning use of the appliance by a person responsible for their safety.
- Children should be supervised to ensure that they do not play with the appliance.
- For reasons of safety, children and young people under the age of 16 and people who are unfamiliar with the operating instructions are not permitted to use the equipment.

Safe operation:

- **Keep work area clear.** Cluttered areas and benches invite injuries.
- **Consider work area environment.**
 - Do not expose tools to rain. Do not use tools in damp or wet locations. Water entering a power tool will increase the risk of electric shock.
 - Keep work area well lit.
 - Do not use tools in the presence of flammable liquids or gases. Power tools create sparks which may ignite the dust or fumes.
- **Guard against electric shock.** Avoid body contact with earthed or grounded surfaces (e.g. pipes, radiators, ranges, refrigerators).
- **Keep other persons away.** Do not let persons, especially children, not involved in the work touch the tool or the extension cord and keep them away from the work area.
- **Store idle tools.** When not in use, tools should be stored in a dry lockedup place, out of reach of children.
- **Do not force the tool.** It will do the job better and safer at the rate for which it was intended.
- **Use the right tool.**
 - Do not force small tools to do the job of a heavy duty tool.
 - Do not use tools for purposes not intended; for example do not use circular saws to cut tree limbs or logs. Use of the power tool for operations different from those intended could result in a hazardous situation.
- **Dress properly.**
 - Do not wear loose clothing or jewellery, they can be caught in moving parts.
 - Non-skid footwear is recommended when working outdoors.
 - Wear protective hair covering to contain long hair.
- **Use protective equipment.**
 - Use safety glasses.
 - Use face or dust mask if working operations create dust.

• **Connect dust extraction equipment.**

If the tool is provided for the connection of dust extraction and collecting equipment, ensure these are connected and properly used.

- **Do not abuse the cord.** Never yank the cord do disconnect it from the socket. Keep the cord away from heat, oil and sham edges.
 - **Secure work.** Where possible use clamps or a vice to hold the work. It is safer than using your hand.
 - **Do not overreach.** Keep proper footing and balance at all times. This enables better control of the power tool in unexpected situations.
 - **Maintain tools with care.** Many accidents are caused by poorly maintained power tools.
 - Keep cutting tools sharp and clean for better and safer performance.
 - Follow instruction for lubricating and changing accessories.
 - Inspect tool cords periodically and if damaged have them repaired by an authorized service facility.
 - Inspect extension cords periodically and replace if damaged.
 - Keep handles dry, clean and free from oil and grease.
 - **Disconnect tools.** When not in use, before servicing and when changing accessories disconnect tools from the power supply. Such preventive safety measures reduce the risk of starting the power tool accidentally.
 - **Remove adjusting keys and wrenches.** Form the habit of checking to see that keys and adjusting wrenches are removed from the tool before turning it on. A wrench or a key left attached to a rotating part of the power tool may result in personal injury.
 - **Avoid unintentional starting.** Ensure switch is in "off" position when plugging in.
 - **Use outdoor extension leads.** When the tool is used outdoors, use only extension cords intended for outdoor use and so marked.
 - **Stay alert.** Use common sense and do not operate the tool when you are tired. A moment of inattention while operating power tools may result in serious personal injury.
 - **Check damaged parts.** This will ensure that the safety of the power tool is maintained.
 - Before further use of tool, it should be carefully checked to determine that it will operate properly and perform its intended function.
 - Check for alignment of moving parts, binding of moving parts, breakage of parts, mounting and any other conditions that may affect its operation.
 - A guard or other part that is damaged should be properly repaired or replaced by an authorized service centre unless otherwise indicated in this instruction manual.
 - Have defective switches replaced by an authorized service centre.
 - Do not use the tool if the switch does not turn it on and off.
- There is a risk of injury.
- **Warning.**

The use of any accessory or attachment other than one recommended in this instruction manual may present a risk of personal injury.

- **Have your tool repaired by a qualified person.** This electric tool complies with the relevant safety rules. Repairs should only be carried out by qualified persons using original spare parts, otherwise this may result in considerable danger to the user.
- If the supply cord of this power tool is damaged, it must be replaced by a specially prepared cord available through the service organization.

Further Safety Instructions

- Connect the device only to a power point with a residual current protective device (RCD) with a measured residual current of not more than 30 mA.
- Keep the mains cable and extension cable away from the grinding disk and saw chain. In the event that it is damaged or severed, immediately disconnect the plug from the socket. Do not touch the cable before it has been disconnected from the mains. Risk of electric shock.
- Before use, carry out a visual inspection of the grinding disk. Do not use grinding disks that are spalled, cracked or otherwise

damaged. Replace a worn grinding disk.

- Never operate the device without the visual protection disk.
- Do not work with the device if you are tired or after the consumption of alcohol or tablets. Always take a break from the work in good time.
- Do not use the device in an explosive atmosphere or where sparks could cause fire, explosion etc. Failure to observe this will result in a risk of fire or explosion.
- Keep your hands away from the grinding disk and chain teeth when the device is in use. Do not move the chain by hand. This will cause a risk of injury.
- Never place your fingers between the grinding disk and rotary disk or between the grinding disk and protection disk. This will cause a risk of crushing.
- The chain becomes hot during grinding. Do not touch the machined location, as there is a risk of being burnt.
- Use only grinding disks recommended by the manufacturer. Do not use saw blades.
- Switch off the device and disconnect at the plug
 - to release a jammed insertion tool,
 - if the connecting cable is damaged or tangled,
 - in the case of unusual noises.

ASSEMBLY

Mounting on the table (see fig. 2)

Note: The Sharpener must be mounted on a horizontal surface.

1. Position the Sharpener on the mounting table so that the mounting stop butts up against the vertical edge of the surface.
2. Using the Base as a template, mark locations of mounting holes.
3. Drill pilot holes under the mounting holes on the mounting table.
4. Align mounting holes with pilot holes, then secure the Base

with the bolts and nut(not included in the product).

Attaching the Vise (see fig. 3 &4)

1. Slide the bolt on the bottom of the Vise assembly through the hole on the Base. Secure from underneath with the Angle Adjustment Knob. See fig. 3.
2. Remove the Clamp Lock Nut from the Vise Cable.
3. Push the Vise Cable through the hole in the Clamp Plate and secure with Clamp Lock Nut. See fig 4.

OPERATION (see fig. 5 &6)

Warning!

TO PREVENT SERIOUS INJURY FROM ACCIDENTAL OPERATION:

Turn the power Switch of the tool off and unplug the tool from its electrical outlet

before performing any procedure in this section.

TO PREVENT SERIOUS INJURY:

DO NOT OPERATE WITH ANY GUARD DISABLED, DAMAGED, OR REMOVED.

Installing the Grinding Wheel (see fig 5)

1. The Grinding Wheel MUST be:
 - rated to at least 5,000 RPM.
 - no larger than 108mm in diameter.
 - fitted with a 22.2mm round arbor hole.
 - 3mm thick or less.
 - dry and clean.
 - proven undamaged by inspection and by the ring-test explained below.
2. Remove Grinding Wheel Cover.
3. Remove the Outer Flange by turning it counterclockwise, then remove the Grinding Wheel.
4. Closely inspect the wheel before mounting.
5. Place the Grinding Wheel on the Arbor, then thread the Outer Flange onto the Spindle. Wrench tighten only enough so that the wheel is securely held on the spindle.
6. Replace the Grinding Wheel Cover.

 **WARNING: To prevent serious injury, do not overtighten flange. Overtightening can damage the wheel, causing wheel failure.**

Workpiece and Work Area Set Up

1. Designate a work area that is clean and well-lit. The work area must not allow access by children or pets to prevent distraction and injury.
2. Route the power cord along a safe route to reach the work area without creating a tripping hazard or exposing the power cord to possible damage. The power cord must reach the work area with enough extra length to allow free movement while working.
3. There must not be objects, such as utility lines, nearby that will present a hazard while working.
4. You must use personal safety equipment including, but not limited to, ANSI-approved eye protection. Wear heavy-duty gloves when handling the saw chain.
5. Before beginning work, provide for sparks and debris that will fly off the work surface.

General Operating Instructions(see fig 6)

1. Unplug the Sharpener.
2. Refer to the saw chain's instructions to determine the sharpening angle.
3. With the angled cutting edges facing right, place the saw chain in the Vise, engaging the chain on the spokes of the Chain Wheels.
4. Squeeze the Vise Handle to test clamping tension. Adjust the Clamp Lock Nut until the saw chain does not move while being clamped.

5. Sharpening the right-hand cutters:

- a. Loosen the Angle Adjustment Knob, align the Angle Arrow to the correct angle to the **left** of 0 on the Miter Gauge, then tighten the Angle Adjustment Knob.

- b. Turn the Chain Roller until the first right-hand cutter is in position. Then, engage the Chain Stop to keep saw chain from moving.
- c. Pull down on the Handle to bring the Grinding Wheel into the Gullet, then make adjustments:
- Turn the Chain Stop Adjustment Knob until the Grinding Wheel just grazes the cutting edge. Tighten the Chain Stop Lock Nut.
 - Turn the Depth Adjustment Knob until the Grinding Wheel is just above the bottom of the Gullet. Tighten the Depth Adjustment Lock Nut.

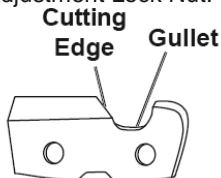

- d. Plug in the Sharpener and turn it on.
- e. Allow the Sharpener to come up to full speed.
- f. Squeeze the Vise Handle and pull down on the Handle until the Grinding Wheel makes contact with and sharpens the cutting edge.
- CAUTION!** Turn the Sharpener off before moving chain.
- g. Turn the Chain Roller until the next cutter is in position. Turn the Sharpener on, then sharpen that cutter.

- h. Continue until all of the cutters have been sharpened.
- i. Turn off the Sharpener, then unplug it.

6. Sharpening the left-hand cutters:

Note: Leave the chain in the Vise.

- Loosen the Angle Adjustment Knob, align the Angle Arrow to the correct angle to the **right** of 0 on the Miter Gauge, then tighten the Angle Adjustment Knob.
- Turn the Chain Roller until the first left-hand cutter is in position. Then, engage the Chain Stop.
- Follow instructions for **5. Sharpening the righthand cutters:** beginning at **c.** and ending at **i.**

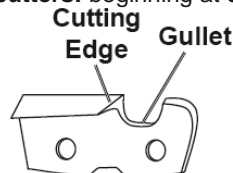

- Clean and oil the chain before reinstalling it on the chain saw.
- To prevent accidents, turn off the tool and unplug the tool from its electrical outlet after use. Clean, then store the tool indoors out of children's reach.

MAINTENANCE



Make sure that the machine is not live when carrying out maintenance work on the motor. Regularly clean the machine housing with a soft cloth, preferably after each use. Keep the ventilation slots free from dust and dirt. If the dirt does not come off use a soft cloth moistened with soapy water. Never use solvents such as petrol, alcohol, ammonia water, etc. These solvents may damage the plastic parts.

The machine requires no additional lubrication. If a fault occur, e.g. after wear of a part, please contact your local dealer's service.

ENVIRONMENT PROTECTION

In order to prevent the machine from damage during transport, it is delivered in a sturdy packaging. Most of the packaging materials can be recycled. Take these materials to the appropriate recycling locations. Take your unwanted machines to your local dealer. Here they will be disposed of in an environmentally safe way.

Li-ion batteries can be recycled. Deliver them to a disposal site for chemical waste so that they can be recycled or disposed of in an environmentally friendly manner.



Discarded electric appliances are recyclable and should not be discarded in the domestic waste! Please actively support us in conserving resources and protecting the environment by returning this appliance to the collection centres (if available).

Exploded view WPSS112

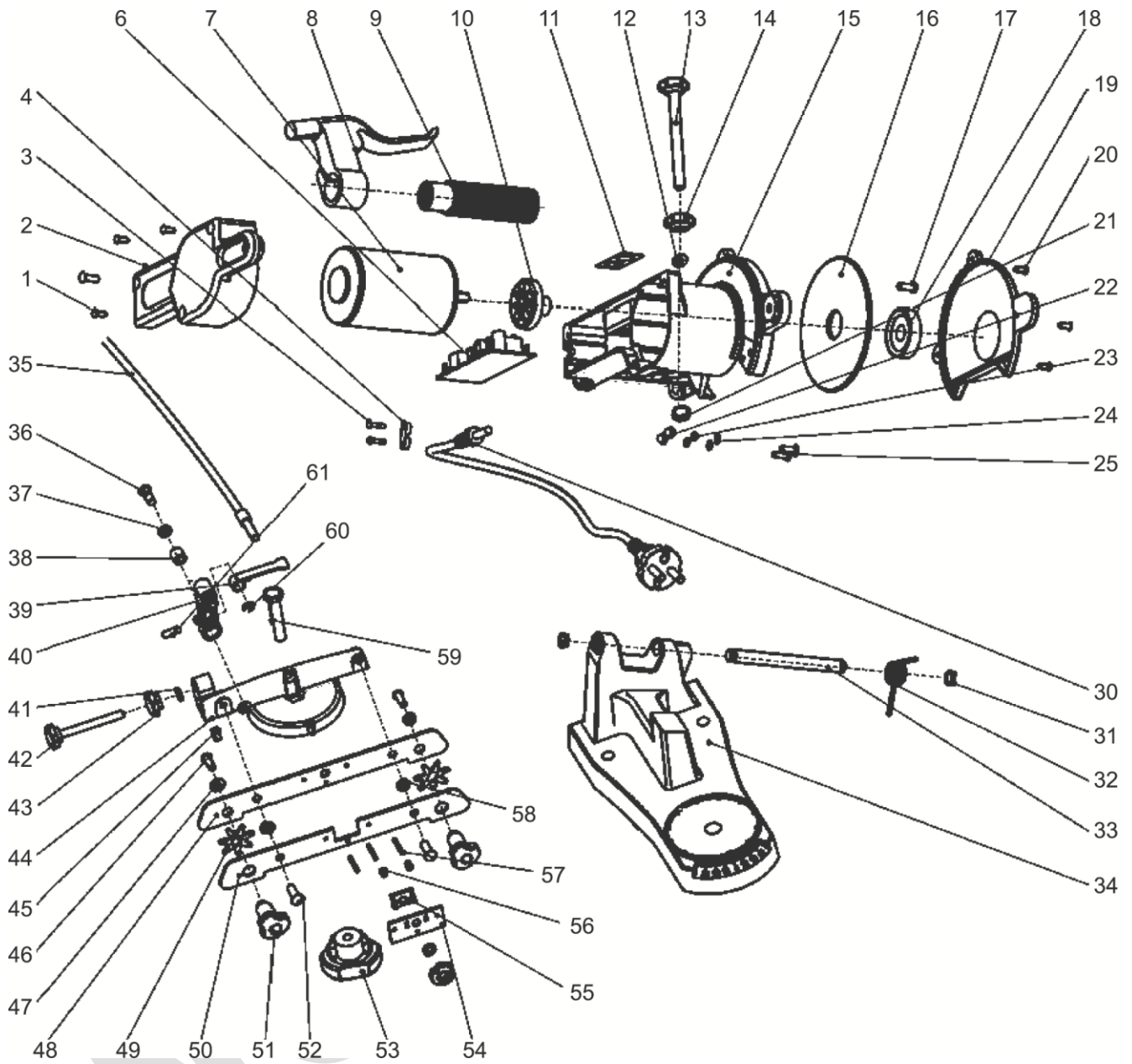

Parts list for WPSS112

Part No	Part Name	Qty	Part No	Part Name	Qty
1	Screw	3	35	Vise cable	1
2	Back cover	1	36	Screw	1
3	Screw	2	37	Mat	3
4	Pressure panel	1	38	Steel tube	1
6	Circuit panel	1	39	Chain stop	1
7	Motor	1	40	Cusion	1
8	Vise handle	1	41	Cushion	1
9	Handle	1	42	Chain stop adjustment knob	1
10	Lower valve	1	43	Chain stop lock nut	2
11	Power switch	1	44	Vise base	1
12	Cushion	1	45	Nut	1
13	Depth adjustment knob	1	46	Screw	2
14	Nut	1	47	Nat	2
15	Upper housing	1	48	Inner vise clamp	1
16	Grinding wheel	1	49	Chain wheel	2
17	Wheel screw	2	50	Outer vise clamp	1
18	Outer flange	1	51	Chain roller	2
19	Grinding wheel cover	1	52	Screw	2
20	Screw	3	53	Clamp lock nut	1
21	Nut	1	54	Clamp plate	1
22	Nut	2	55	Inner panel	1
23	Spring washer	2	56	Spring	3
24	Mat	2	57	Central pin	3
25	Screw	2	58	Mat	2
30	Power cord	1	59	Bolt	1
31	Snap spring	2	60	Snap spring	1
32	Torsion spring	1	61	Draw spring	1
33	Pin roll	1	62	Angle adjustment knob(not shown)	1
34	Base	1			