

STREND PRO[®]

SK

Konvektor

CZ

Konvektor

HU

Konvektor

RO

Conducitor de încălzire

EN

Convector heater







-
- Preklad originálneho návodu na použitie
 - Překlad originálním návodu k použití
 - Az eredeti használati útmutató fordítása
 - Traducerea manualului de utilizare original.
 - Instruction manual
-







DL05-20B



TECHNICKÉ PARAMETRE

 TEPELNÝ VÝKON	 TERMOSTAT	 NAPÄTIE / FREKVENCIA	 DĹŽKA NAPÁJACIEHO KÁBLA	 ROZMERY	 HMOTNOSŤ
750 W / 1250 W / 2000 W	áno	230 V / 50 Hz	1,7 m	650 x 172 x 425 mm	4,5 kg

VYSVETLIVKY SYMBOLOV

	Nevyhadzujte do bežného domového odpadu. Namiesto toho, ekologicky prijateľnou cestou sa obráťte na recyklačné strediská. Prosím venujte starostlivosť ochrane životného prostredia.
	Trieda ochrany I.
	Pred použitím si prečítajte návod na použitie.
	Pri vykonávaní opráv stroj nesmie byť zapojený do elektrickej zásuvky.
	Nebezpečenstvo úrazu elektrickým prúdom! Rozoberať, prerábať prístroj alebo jeho príslušenstvo je prísne zakázané! V prípade akéhokoľvek poškodenia prístroja alebo jeho súčasti okamžite ho odpojte od elektrickej siete a obráťte sa na odborný servis!
	Výrobok je v súlade s platnými európskymi smernicami a bola vykonaná metóda hodnotenia zhody týchto smerníc.
	Varovanie: Nezakrývajte ohrievač, mohlo by dôjsť k prehriatiu.

POPIS PRODUKTU

OTVOR PRE VÝSTUP TEPLÉHO VZDUCHU

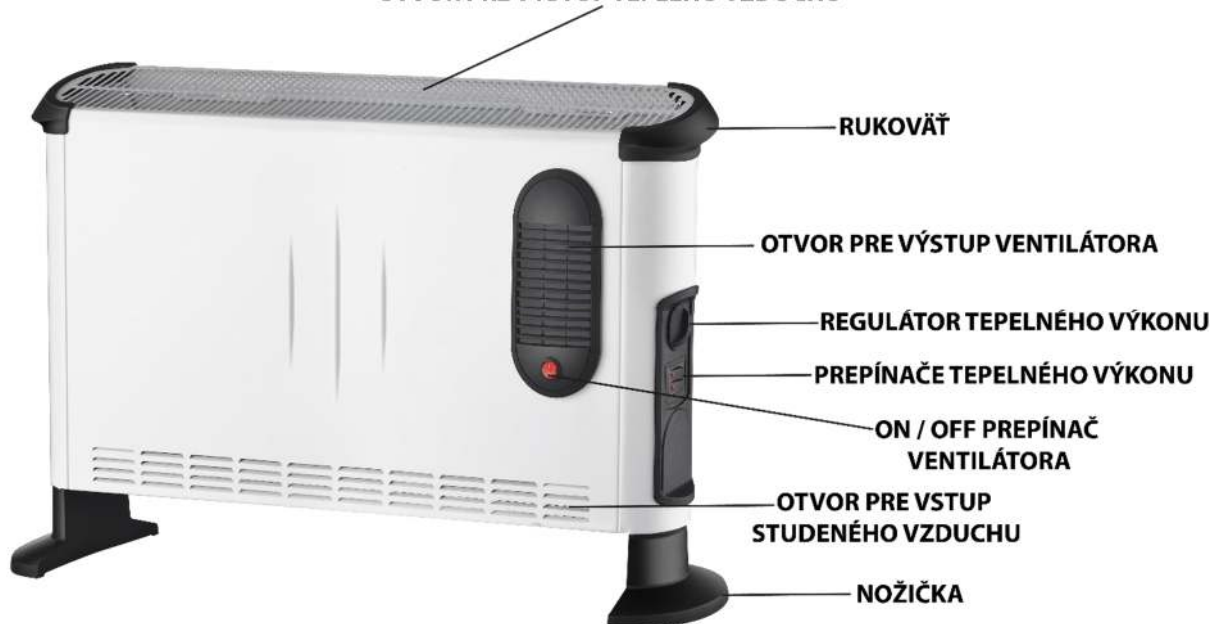

BEZPEČNOSTNÉ POKYNY**- POZORNE SI PREČÍTAJTE TENTO NÁVOD NA POUŽITIE PREDTÝM AKO ZAČNETE KONVEKTOR POUŽÍVAŤ.**

- Spotrebič nie je určený na používanie osobami (vrátane detí), ktorým fyzická, zmyslová alebo mentálna neschopnosť či nedostatok skúseností a znalostí zabraňuje v jeho bezpečnom používaní, ak na ne nebude dohliadané alebo ak neboli inštruované ohľadom použitia spotrebiča osobou zodpovednou za ich bezpečnosť. Dávajte pozor na deti, aby ste zabezpečili, že sa nebudú môcť s výrobkom hrať.
- Spotrebič držte mimo dosahu detí do 3 rokov, okrem prípadu, keď deti máte neustále pod dozorom.
- Deti staršie ako 3 roky a mladšie ako 8 rokov môžu spotrebič len zapnúť a vypnúť za predpokladu, že je umiestnený a inštalovaný vo svojej normálnej prevádzkovej polohe, ak sú deti pod dozorom alebo boli poučené o bezpečnom používaní spotrebiča a pochopili možné nebezpečenstvá pri jeho používaní.
- Deti staršie ako 3 roky a mladšie ako 8 rokov nesmú spotrebič pripojiť do elektrickej zásuvky, regulovať, čistiť alebo vykonávať jeho údržbu.
- Pred pripojením konvektora k zdroju elektrickej energie sa uistite či napätie vo vašej elektrickej zásuvke zodpovedá údajom na štítku zariadenia.
- Skontrolujte, či nie je napájací kábel poškodený. V prípade že je, nechajte ho vymeniť v autorizovanom servise, aby sa predišlo nebezpečenstvu.
- Napájací kábel úplne rozviňte!
- Na pripojenie konvektora k zdroju elektrickej energie nepoužívajte predĺžovací kábel ani rozbočovacie zásuvky!
- Napájací kábel nevedzte cez konvektor v blízkosti povrchu vykurovacích telies alebo popod koberec, rohožku, atď.! Umiestnite ho tak, aby sa ani náhodou nevytiahol zo zásuvky, a aby sa oň nikto nemohol potknúť!
- Uvedomte si, že ohrievač sa môže počas prevádzky zahriať na vysokú teplotu, preto ho umiestnite na pevný, vodorovný nehorľavý povrch (napr. kameň, mramor, dlaždice) mimo dosahu detí a v dostatočnej vzdialenosti od horľavých materiálov (napr. záclony), tak, aby bol zabezpečený jednoduchý prístup k zástrčke a aby bolo možné napájací kábel kedykoľvek jednoducho vytiahnuť! Neumiestňujte ho do rohu miestnosti a, dodržujte minimálne vzdialenosti. Aby ste sa vyvarovali prehriatiu zariadenia alebo prípadnému vzniku požiaru nezakrývajte ho.
- Nepoužívajte konvektor s programátorom, časovým spínačom, samostatný systémom na diaľkové ovládanie alebo s akýmkoľvek iným zariadením, ktoré automaticky spína konvektor, pretože existuje nebezpečenstvo vzniku požiaru, ak je konvektor zakrytý alebo nesprávne umiestnený.
- Konvektor je určený výlučne na ohrievanie vzduchu v domácnostiach. Akékoľvek iné použitie je považované ako prípad nesprávneho použitia. Používateľ/obsluha a nie výrobca bude zodpovedný za akékoľvek poškodenie, alebo zranenia spôsobené týmto nesprávnym používaním.
- Dbajte na to, aby teplý vzduch nebol nasmerovaný priamo na záclony alebo iný horľavý materiál!
- Nikdy neumiestňujte konvektor tesne pred alebo pod elektrickú zásuvku. Elektrická zásuvka nesmie byť vystavená vplyvu horúceho vzduchu prúdiaceho z konvektora.
- Správne fungovanie konvektora je zabezpečené ak je ohrievač umiestnený vo zvislej polohe.
- Nikdy nepoužívajte konvektor v blízkosti horľavých alebo výbušných materiálov.
- Konvektor nepoužívajte v motorových vozidlách alebo v úzkych, uzavretých miestnostiach (< 5 m², napr. výtah)!
- Je **ZAKÁZANÉ** používať spotrebič v bezprostrednej blízkosti vane, umývadla, sprchy, plaveckého bazénu alebo sauny!
- Nikdy konvektor neponárajte do vody prípadne inej tekutiny. Hrozí nebezpečenstvo úrazu elektrickým prúdom. Zariadenie čistite podľa pokynov uvedených v časti „Údržba a čistenie“. Akékoľvek množstvo vody,

ktoré sa dostane do vnútra zariadenia ho môže poškodiť.

- Počas prevádzky zariadenia neodchádzajte z domu. Pred odchodom sa uistite, že zariadenie je vypnuté a odpojené od zdroja elektrickej energie.
 - Vždy konvektor odpojte od zdroja elektrickej energie pred jeho čistením alebo ak ho dlhšiu dobu nebudete používať. Zariadenie nikdy nevyťahujte zo zásuvky za napájací kábel pokiaľ je zapnuté a ak máte mokré alebo vlhké ruky. Uistite sa, že napájací kábel nie je poškodený.
 - Pred premiestnením konvektora ho vždy najprv odpojte od zdroja elektrickej energie! Konvektor premiestňujte výlučne uchopením za prenosnú rukoväť!
 - Ochranná mriežka slúži ako ochrana proti priamemu dotyku vyhrievacích telies. Je zakázané používať konvektor bez riadne namontovanej ochrannej mriežky! Ochranná mriežka neposkytuje úplnú ochranu pre malé deti a starších alebo chorých ľudí! **Nenechávajte konvektor počas prevádzky bez dozoru!** Nevkladajte žiadne predmety cez ochrannú mriežku ohrievača ani do vnútra konvektora.
 - Nikdy sa nedotýkajte zariadenia mokrými alebo vlhkými rukami alebo nohami.
 - Nikdy sa počas prevádzky a tesne po vypnutí konvektora nedotýkajte mriežky a kovových častí ohrievača, aby nedošlo k popáleniu pokožky **VAROVANIE:** Niektoré časti tohto výrobku sa môžu stať veľmi horúcimi a môžu spôsobiť popálenie. Zvláštnu pozornosť venujte vtedy, ak sú prítomné zraniteľné osoby alebo deti.
 - Konvektor nepoužívajte na sušenie odevov.
 - Nepoužívajte príslušenstvo, ktoré nie je odporúčané výrobcom. Použitie nesprávneho príslušenstva môže predstavovať nebezpečenstvo pre používateľa a vážne poškodiť vaše zariadenie.
 - V prípade zistenia akejkoľvek poruchy (napr. nezvyčajný hluk, alebo zápach spálenia) konvektor okamžite vypnite a odpojte od zdroja elektrickej energie!
 - Chráňte konvektor pred prachom, parou, slnečným a priamym tepelným žiarením!
- (*) Autorizovaný servis: Servisné oddelenie výrobcu alebo dovozcu alebo iná osoba, ktorá je kvalifikovaná, oprávnená a spôsobilá vykonávať tento typ opravy. Konvektor musí byť v prípade opravy odovzdaný takémuto servisu.

MONTÁŽ A POUŽITIE

- Pred použitím konvektora je potrebné pripevniť nožičky (dodávané oddelene v balení).
- Opatrne otočte prístroj hore nohami.
- Nožičky pripevnite k základni konvektora pomocou 4 samorezných skrutiek.
- Dbajte na to, aby boli nožičky správne umiestnené na koncoch spodnej strany konvektora.
- Nepoužívajte konvektor pokiaľ nie sú nožičky správne namontované.
- Uvedomte si, že konvektor sa môže počas prevádzky zahriať na vysokú teplotu, preto ho umiestnite na pevný, vodorovný nehorľavý povrch (napr. kameň, mramor, dlaždice) mimo dosahu deti a v dostatočnej vzdialenosti od horľavých materiálov (napr. záclony), tak, aby bol zabezpečený jednoduchý prístup k zástrčke a aby bolo možné napájací kábel kedykoľvek jednoducho vytiahnuť! Neumiestňujte ho do rohu miestnosti a, dodržujte minimálne vzdialenosti. Aby ste sa vyvarovali prehriatiu zariadenia alebo prípadnému vzniku požiaru nezakrývajte ho.
- Pripojte zariadenie k zdroju elektrickej energie.
- Otočte regulátorom priestorového termostatu v smere hodinových ručičiek na maximálnu hodnotu.

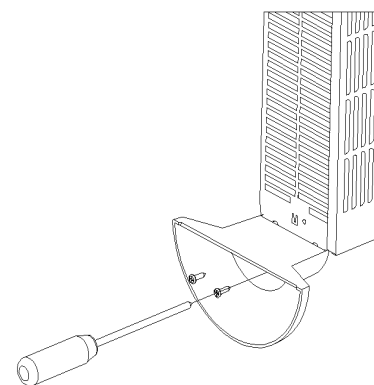

- Zapnite vykurovacie články pomocou prepínačov na bočnom paneli.
- Pre dosiahnutie maximálneho výkonu je potrebné zapnúť oba prepínače.
- Pomocou priestorového termostatu si môžete nastaviť požadovanú teplotu v miestnosti. V prípade, ak chcete nastaviť vyššiu teplotu, otočte regulátor priestorového termostatu v smere hodinových ručičiek, ak chcete nastaviť nižšiu teplotu, otočte regulátor priestorového termostatu proti smeru hodinových ručičiek.
- Keď teplota v miestnosti dosiahne požadovanú hodnotu pomaly otočte regulátor priestorového termostatu proti smeru hodinových ručičiek. Po tomto kroku bude priestorový termostat udržiavať teplotu v miestnosti na nastavenej hodnote automatickým vypínaním a zapínaním.
- Ochrana proti prehriatiu vypne prístroj v prípade jeho prehriatia, napr. pri zakrytí vstupného alebo výstupného otvoru vzduchu. Spotrebič odpojte od zdroja elektrickej energie vytiahnutím elektrickej zástrčky zo zásuvky a nechajte ho minimálne 30 minút vychladnúť. Skontrolujte otvor na prívod studeného vzduchu a otvor pre odvod teplého vzduchu a v prípade potreby ich vyčistite. Spotrebič znovu zapnite. Ak sa spotrebič nezapne alebo sa opäť aktivuje ochrana proti prehriatiu, odpojte spotrebič od zdroja elektrickej energie vytiahnutím elektrickej zástrčky zo zásuvky a kontaktujte autorizovaný servis.
- Pri prvom zapnutí prístroja môžete cítiť mierny zápach, ktorý je prirodzeným javom. Nie je nebezpečný a rýchlo sa odparí.

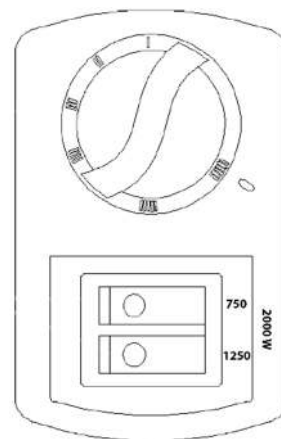

REŽIM VENTILÁTORA:

- Pomocou ON / OFF prepínača ventilátora môžete zapnúť alebo vypnúť režim ventilátora.
- V režime ventilátora zabudovaný ventilátor cez mriežky, ktoré sa nachádzajú na prednej časti vykurovacieho telesa, fúka teplý vzduch a pomáha rýchlejšie vykúriť miestnosť.

ČISTENIE A ÚDRŽBA

- Pred čistením spotrebiča ho odpojte od zdroja elektrickej energie a nechajte ho vychladnúť.
- Ochranný kryt konvektora sa ľahko zašpiní, preto ho pravidelne čistite s mäkkou handričkou. Na veľmi špinavé časti použite navlhčenú handričku v mydlovej vode, ktorej teplota je menej ako 50°C. Následne ochranný kryt ohrievača vysušte čistou suchou handričkou.
- Dávajte pozor aby sa voda nedostala do vnútra spotrebiča. Nešpliechajte vodu na konvektor a nikdy nepoužívajte na jeho čistenie rozpúšťadlá ako je benzín, izoamylacetát, toluén atď.
- Konvektor udržiavajte v čistote, pred uskladnením ho nechajte vychladnúť. Skladujte na suchom, dobre vetranom mieste.

OCHRANA ŽIVOTNÉHO PROSTREDIA



Aby sa zariadenie nepoškodilo počas prepravy, je dodávané zabalené v pevnom obale. Väčšina z obalových materiálov je recyklovateľná. Tieto materiály odneste do zberne na recykláciu. Vyradené zariadenia odovzdajte na predajni. Predajňa zabezpečí likvidáciu ekologickým spôsobom. Vyradené elektrické spotrebiče sú recyklovateľné a nesmú sa vyhadzovať spolu s domácim odpadom! Prosíme vás, aby ste nám aktívne pomáhali zachovať zdroje a chrániť životné prostredie tak, že tento spotrebič zanesiete do zberného strediska (ak máte túto možnosť).

EU VYHLÁSENIE O ZHODE

EU DECLARATION OF CONFORMITY

vydané/issued by

Výrobca/Producer: Ningbo Yixun Electric Appliance Co., Ltd.
Sídlo/Seated: Fuhai Industrial Zone, Cixi, Ningbo, 315332 P.R.C.

Represented by: SLOVAKIA TREND EXPORT - IMPORT, s.r.o.
Sídlo/Seated: Michalovská 87/1414, Sobrance 07301, Slovensko
IČO/ID Nr: 46512250

vyhlasuje na vlastnú zodpovednosť, že následne označené zariadenie na základe svojej koncepcie a konštrukcie, rovnako ako do obehu uvedené vyhotovenie, zodpovedá základným bezpečnostným požiadavkám príslušných legislatívnych predpisov/
hereby declares that this appliance is in compliance with all basic safety requirements of all relevant directives.

Konvektor / Convector Heater

TYP/TYPE	
DL04B	Strend Pro EO-004, 1 800 – 2 000 W, 230 V, 50 Hz, Class I
DL05-20B	Strend Pro EO-005, 1 800 – 2 000 W, 230 V, 50 Hz, Class I
DL07	Strend Pro EO-007, 2 000 – 2 300 W, 230 V, 50 Hz, Class I

bol navrhnutý a vyrobený v zhode s nasledujúcimi normami/was constructed and produced in compliance with following standards:

EN 55014-1:2017
EN 55014-2:2015
EN IEC 61000-3-2:2019
EN 61000-3-3-2013+A1:2019
EN 60335-1:2012+AC:2014+A11:2014+A13:2017+A1:2019+A2:2019+A14:2019
EN 60335-2-30:2009+A11:2012
EN 62233:2008

a nasledujúcimi predpismi (všetko v platnom znení)/and all relevant directives (all in compliance):

EMC 2014/30/EU
LVD 2014/35/EU
RoHS 2011/65/EC and its amendment Directive (EU) 2015/863

Všetky súbory technickej dokumentácie sa nachádzajú k nahliadnutiu na adrese: /All related technical documentation and test report are available for checking at seat of company on following address: Slovakia TREND Export – Import s.r.o, Michalovská 87/1414, 073 01 Sobrance, Slovenská Republika

Last two digits when product has been introduced on market
/ Posledné dve číslice roka, kedy bol výrobok označený značkou

CE: 21

JUDr. Michal ŽEŇUCH
per procuram
SLOVAKIA TREND EXPORT - IMPORT, s.r.o.
Michalovská 87/1414
073 01 SOB RANCE
IČO: 46512250, DIČ: 2023403371

Sobrance 27.4.2021
Dátum a miesto vydania vyhlásenia
Place and date of issue

.....
Vydal/Issued by. Pečiatka/Podpis, Stamp/Signature
JUDr. Michal Žeňuch, confidential clerk/prokurista

STREND PRO[®]

Záručný list / Warranty

Výrobné číslo:	Dátum predaja:	Podpis a pečiatka predajcu:

Meno zákazníka (názov firmy):	Adresa zákazníka (sídlo firmy):

Zákazník svojím podpisom potvrdzuje, že mu bolo zariadenie predvedené a vysvetlené, že bol oboznámený s návodom na obsluhu, nasadením a užívaním stroja a že mu zariadenie bolo vydané kompletne.	Podpis zákazníka:

Záznamy o reklamáciách- záručných opravách

Dátum prijatia reklamácie:	Dátum ukončenia reklamácie:	Evidenčné číslo reklamácie:	Podpis prevedenej záručnej opravy (Záznam o neoprávnenej reklamácie)	Pečiatka servisného technika:

Podmienky záruky

1. Dodávateľ poskytuje na tento výrobok záručnú dobu uvedenú v tomto záručnom liste za podmienok dodržania spôsobu používania a skladovania výrobku v súlade s platnými podmienkami a normami, ako i návodom na obsluhu. Záručná doba začína plynúť od dátumu predaja. Záruka na batérie je 12 mesiacov.
2. Predĺžená záručná doba 5 rokov sa poskytuje na výrobok za podmienok, že tento výrobok je dodávateľom označený v zozname výrobkov s predĺženou zárukou, konečným zákazníkom je spotrebiteľ a výrobok nebude používaný na komerčné nasadenie. Predĺžená záruka je podmienená pravidelnými servisnými prehliadkami v autorizovaných servisných strediskách dodávateľa.
3. Záručná doba sa predlžuje o dobu, počas ktorej bol výrobok v záručnej oprave a je o tom uvedený záznam v zozname o záručných opravách tohto záručného listu. Právo na záručnú opravu si spotrebiteľ môže uplatniť v niektorom autorizovanom servisnom stredisku, podľa priloženého zoznamu „A“ servisných stredísk. Servisné strediská „B“ prevádzkujú záručné opravy len na výrobky, ktoré boli predané v ich prevádzkach. Zoznam servisných stredísk je pravidelne aktualizovaný u predajcov a na stránke dovozu: www.strendpro.sk.
4. Servisné stredisko je povinné zabezpečiť záručnú opravu v zákonom stanovenej lehote. Zákonom stanovená lehota na vybavenie reklamácie začína plynúť nasledujúcim dňom po dátume prijatia reklamácie v servisnom stredisku.
5. Bezplatná záručná oprava nemôže byť uplatňovaná ak ide o poruchy, ktoré boli spôsobené používaním výrobku v rozpore s ustanoveniami uvedenými v návode na obsluhu, nesprávnou manipuláciou, mechanickým poškodením, bežným mechanickým opotrebením dielov spôsobeným prevádzkou stroja, vinou obsluhy, živelnou pohromou, neoprávneným zásahom do výrobku, poruchy zapríčinené použitím nevhodných náhradných dielov, použitím nevhodného paliva, a zrejme preťaženie stroja v dôsledku trvalého prekračovania hornej hranice výkonu. Práce spojené s čistením, základnou údržbou, ošetrovaním alebo nastavením zariadenia, ktoré môže viesť k obsluhu a sú uvedené v návode na obsluhu, nespádajú do rozsahu záruky.
6. Za bežné opotrebenie dielov sa považuje hlavne opotrebenie: všetkých rotujúcich a pohyblivých častí, rezných častí a ich krytov, strižných skrutiek a klinov, prevodových a klinových remeňov, reťazových prevodov, trecie plochy brzd a spojok, dezény pneumatík a diely bežnej údržby ako sú: vzduchové, hydraulické a olejové filtre, zapalovacie sviečky, olejové a chladiace náplne.
7. Z predĺženej záruky sú vyňaté časti strojov a zariadení, na ktoré ich konkrétny výrobca poskytuje kratšiu záruku ako dodávateľ na samotný výrobok, v ktorom sú namontované. Do tejto kategórie častí patria: akumulátory, žiarovky a podobne.
8. Právo uplatniť nároky plynúce zo záruky má vlastník výrobku, pokiaľ tak urobí najneskôr v posledný deň záručnej doby.
9. Pri reklamáciách sa postupuje podľa príslušných ustanovení Občianskeho zákonníka a Zákona o ochrane spotrebiteľa.
10. Servisné prehliadky, ktoré sú podmienkou predĺženej 5 ročnej záruky, musia byť prevádzkané len v autorizovanom servisnom stredisku dodávateľa, v pravidelných intervaloch a obdobie medzi jednotlivými prehliadkami nesmie prekročiť dobu 12 mesiacov. Prvá servisná prehliadka musí byť vykonaná najneskôr do 12 mesiacov od dátumu predaja výrobku. Servisné prehliadky vykonávajú servisné strediská v období posledných troch a prvých dvoch mesiacoch kalendárneho roku. Každá servisná prehliadka musí byť zaznamenaná v tomto záručnom liste s uvedeným dátumom prehliadky, podpisom a pečiatkou servisného strediska. Servisnou prehliadkou sa rozumie kontrola stroja, výmena náplní a filtrov podľa odporúčenia výrobcu, výmena opotrebených a poškodených dielov, ktoré môžu ovplyvniť poškodenie alebo opotrebenie iných dielov a samotné nastavenie stroja. Úkon servisnej prehliadky a použitý materiál sa účtuje podľa platného cenníka servisného strediska.







Pri uplatňovaní reklamácie je reklamujúci povinný predložiť k reklamácií čistý výrobok, doklad o kúpe alebo vyplnený a potvrdený záručný list. V prípade predĺženej záruky, záznamy o servisných prehliadkach a daňové doklady za jednotlivé prehliadky. Pri nesplnení niektorej z podmienok predĺženej záruky uvedenej v tomto záručnom liste, sa na výrobok poskytuje záručná doba 2 roky.

ZÁRUČNÝ A POZÁRUČNÝ SERVIS VYKONÁVA SPLNOMOCNENÝ ZÁSTUPCA VÝROBCU







Splnomocnený zástupca výrobcu: Slovakia Trend Export-Import s.r.o., Michalovská 87/1414, 073 01 Sobrance

Fax: (056) 652-2329 Tel: 0915 392 687 E-mail: servis@slovakia-trend.sk

TECHNICKÉ PARAMETRY

 TEPELNÝ VÝKON	 TERMOSTAT	 NAPĚTÍ / FREKVENCE	 DÉLKA NAPÁJECÍHO KABELU	 ROZMĚRY	 HMOTNOST
750 W / 1250 W / 2000 W	ano	230 V / 50 Hz	1,7 m	650 x 172 x 425 mm	4,5 kg

VYSVĚTLIVKY SYMBOLŮ

	Nevyhazujte do běžného domovního odpadu. Namísto toho, ekologicky přijatelnou cestou se obraťte na recyklační střediska. Prosím věnujte péči ochraně životního prostředí.
	Třída ochrany I.
	Před použitím si přečtete návod k použití.
	Při provádění oprav stroj nesmí být zapojen do elektrické zásuvky.
	Nebezpečí úrazu elektrickým proudem! Rozebírat, předělávat přístroj nebo jeho příslušenství je přísně zakázáno! V případě jakéhokoli poškození přístroje nebo jeho součástí okamžitě jej odpojte od elektrické sítě a obraťte se na odborný servis!
	Výrobek je v souladu s platnými evropskými směrnici a byla provedena metoda hodnocení shody těchto směrnic.
	Varování: Nezakrývejte ohřívač, mohlo by dojít k přehřátí.

POPIS PRODUKTU

OTVOR PRO VÝSTUP TEPLÉHO VZDUCHU

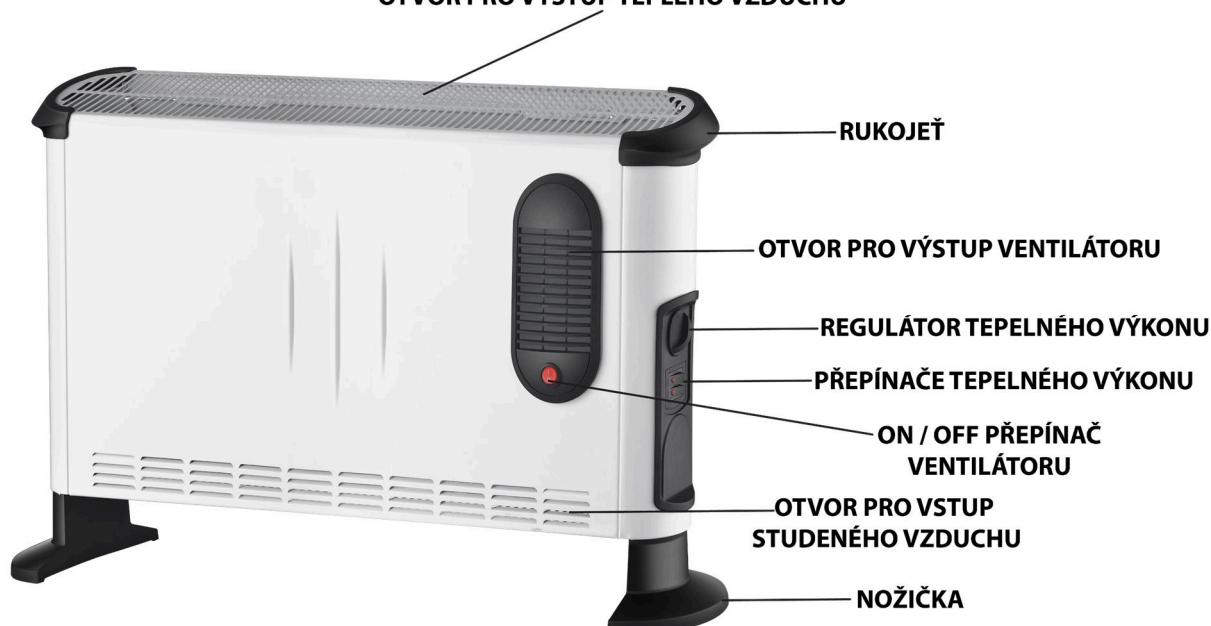

BEZPEČNOSTNÍ POKYNY**- POZORNĚ SI PŘEČTĚTE TENTO NÁVOD K POUŽITÍ NEŽ ZAČNETE KONVEKTOR POUŽÍVAT.**

- Spotřebič není určen pro používání osobami (včetně dětí), jimž fyzická, smyslová nebo mentální neschopnost či nedostatek zkušeností a znalostí zabráňuje v jeho bezpečném používání, pokud na ně nebude dohlíženo nebo pokud nebyly instruovány ohledně použití spotřebiče osobou zodpovědnou za jejich bezpečnost. Dávejte pozor na děti, abyste zajistili, že se nebudou moci s výrobkem hrát.
- Spotřebič držte mimo dosah dětí do 3 let, kromě případu, kdy děti máte neustále pod dozorem.
- Děti starší 3 let a mladší 8 let mohou spotřebič jen zapnout a vypnout za předpokladu, že je umístěn a instalován ve své normální provozní poloze, když jsou děti pod dozorem nebo byly poučeny o bezpečném používání spotřebiče a pochopili možná nebezpečí při jeho používání.
- Děti starší 3 let a mladší 8 let nesmí spotřebič připojit do elektrické zásuvky, regulovat, čistit nebo provádět jeho údržbu.
- Před připojením konvektoru ke zdroji elektrické energie se ujistěte zda napětí ve vaší elektrické zásuvce odpovídá údajům na štítku zařízení.
- Zkontrolujte, zda není napájecí kabel poškozen. V případě že je, nechte jej vyměnit v autorizovaném servisu, aby se předešlo nebezpečí.
- Napájecí kabel zcela rozviňte!
- Na připojení konvektoru ke zdroji elektrické energie nepoužívejte prodlužovací kabel ani rozbočovací zásuvky!
- Napájecí kabel nevedte přes konvektor v blízkosti povrchu topných těles nebo pod koberec, rohožku, atd.! Umístěte ho tak, aby se ani náhodou nevytáhl ze zásuvky, a aby se o něj nikdo nemohl zakopnout!
- Uvědomte si, že ohřívač se může během provozu zahřát na vysokou teplotu, proto jej umístěte na pevný, vodorovný nebošavý povrch (např. Kámen, mramor, dlaždice) mimo dosah dětí av dostatečné vzdálenosti od hořlavých materiálů (např. Záclony), tak, aby byl zajištěn snadný přístup k zástrčce a aby bylo možné napájecí kabel kdykoliv jednoduše vytáhnout! Neumísťujte jej do rohu místnosti a, dodržujte minimální vzdálenosti. Abyste se vyvarovali přehřátí zařízení nebo případnému vzniku požáru nezakrývejte ho.
- Nepoužívejte konvektor s programátorem, časovým spínačem, samostatný systémem na dálkové ovládání nebo s jakýmkoli jiným zařízením, které automaticky spíná konvektor, protože existuje nebezpečí vzniku požáru, pokud je konvektor zakryt nebo nesprávně umístěn.
- Konvektor je určen výhradně k ohřívání vzduchu v domácnostech. Jakékoliv jiné použití je považováno jako případ nesprávného použití. Uživatel / obsluha a ne výrobce bude zodpovědný za jakékoliv poškození nebo zranění způsobené tímto nesprávným používáním.
- Dbejte na to, aby teplý vzduch nebyl nasměrován přímo na záclony nebo jiný hořlavý materiál!
- Nikdy neumísťujte konvektor těsně před nebo pod elektrickou zásuvku. Elektrická zásuvka nesmí být vystavena vlivu horkého vzduchu proudícího z konvektoru.
- Správné fungování konvektoru je zajištěno pokud je ohřívač umístěn ve svislé poloze.
- Nikdy nepoužívejte konvektor v blízkosti hořlavých nebo výbušných materiálů.
- Konvektor nepoužívejte v motorových vozidlech nebo v úzkých, uzavřených místnostech (<5 m², např. Výtah)!
- Je **ZAKÁZANÉ** používat spotřebič v bezprostřední blízkosti vany, umyvadla, sprchy, plaveckého bazénu nebo sauny!
- Nikdy konvektor neponořujte do vody případně jiné tekutiny. Hrozí nebezpečí úrazu elektrickým proudem. Zařízení čistěte podle pokynů uvedených v části "Údržba a čištění". Jakékoliv množství vody, které se dostane dovnitř zařízení ho může poškodit.
- Během provozu zařízení neodcházejte z domu. Před odjezdem se ujistěte, že zařízení je vypnuto a odpojeno

od zdroje elektrické energie.

- Vždy konvektor odpojte od zdroje elektrické energie před jeho čištěním nebo pokud jej delší dobu nebudete používat. Zařízení nikdy nevytahujte ze zásuvky za napájecí kabel pokud je zapnuté a pokud máte mokré nebo vlhké ruce. Ujistěte se, že napájecí kabel není poškozen.

- Před přemístěním konvektoru ho vždy nejprve odpojte od zdroje elektrické energie! Konvektor přemísťujte výlučně uchopením za přenosnou rukojeť!

- Ochranná mřížka slouží jako ochrana proti přímému dotyku topných těles. Je zakázáno používat konvektor bez řádně namontované ochranné mřížky! Ochranná mřížka neposkytuje úplnou ochranu pro malé děti a starší nebo nemocné lidi! **Nenechávejte konvektor během provozu bez dozoru!** Nevkládejte žádné předměty přes ochrannou mřížku ohřívače ani dovnitř konvektoru.

- Nikdy se nedotýkejte zařízení mokřýma nebo vlhkýma rukama nebo nohama.

- Nikdy se během provozu a těsně po vypnutí konvektoru nedotýkejte mřížky a kovových části ohřívače, aby nedošlo k popálení pokožky **VAROVÁNÍ:** Některé části tohoto výrobku se mohou stát velmi horkými a mohou způsobit popálení. Zvláštní pozornost věnujte tehdy, pokud jsou přítomny zranitelné osoby nebo děti.

- Konvektor nepoužívejte k sušení oděvů.

- Nepoužívejte příslušenství, které není doporučeno výrobcem. Použití nesprávného příslušenství může představovat nebezpečí pro uživatele a vážně poškodit vaše zařízení.

- V případě zjištění jakékoliv poruchy (např. Neobvyklý hluk nebo zápach spálení) konvektor okamžitě vypněte a odpojte od zdroje elektrické energie!

- Chraňte konvektor před prachem, párou, slunečním a přímým tepelným zářením!

(*) Autorizovaný servis: Servisní oddělení výrobce nebo dovozce nebo jiná osoba, která je kvalifikovaná, oprávněná a způsobilá vykonávat tento typ opravy. Konvektor musí být v případě opravy předán takovému servisu.

MONTÁŽ A POUŽITÍ

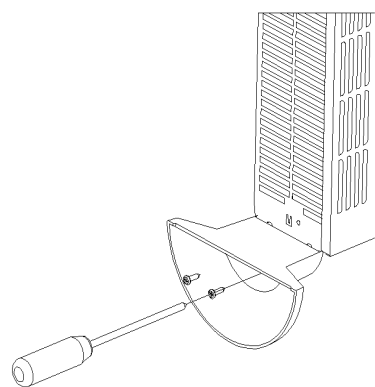

- Před použitím konvektoru je třeba připevnit nožičky (dodávány odděleně v balení).

- Opatrně otočte přístroj vzhůru nohama.

- Nožičky připevněte k základně konvektoru pomocí 4 samořezných šroubů.

- Dbejte na to, aby byly nožičky správně umístěny na koncích spodní strany konvektoru.

- Nepoužívejte konvektor pokud nejsou nožičky správně namontovány.

- Uvědomte si, že konvektor se může během provozu zahřát na vysokou teplotu, proto jej umístěte na pevný, vodorovný nehořlavý povrch (např. Kámen, mramor, dlaždice) mimo dosah dětí av dostatečné vzdálenosti od

hořlavých materiálů (např. Záclony), tak, aby byl zajištěn snadný přístup k zástrčce a aby bylo možné napájecí kabel kdykoliv jednoduše vytáhnout! Neumisťujte jej do rohu místnosti a, dodržujte minimální vzdálenosti. Abyste se vyvarovali přehřátí zařízení nebo případnému vzniku požáru nezakrývejte ho.

- Připojte zařízení ke zdroji elektrické energie.

- Otočte regulátorem prostorového termostatu ve směru hodinových ručiček na maximální hodnotu.

- Zapněte topné články pomocí přepínačů na bočním panelu.

- Pro dosažení maximálního výkonu je potřeba zapnout oba přepínače.

- Pomocí prostorového termostatu si můžete nastavit požadovanou teplotu v místnosti. V případě, že chcete nastavit vyšší teplotu, otočte regulátor prostorového termostatu ve směru hodinových ručiček, pokud chcete nastavit nižší teplotu, otočte regulátor prostorového termostatu proti směru hodinových ručiček.

- Když teplota v místnosti dosáhne požadovanou hodnotu pomalu otočte regulátor prostorového termostatu proti směru hodinových ručiček. Po tomto kroku bude prostorový termostat udržovat teplotu v místnosti na nastavené hodnotě automatickým vypínáním a zapínáním.

- Ochrana proti přehřátí vypne přístroj v případě jeho přehřátí, např. při zakrytí vstupního nebo výstupního otvoru vzduchu. Spotřebič odpojte od zdroje elektrické energie vytažením elektrické zástrčky ze zásuvky a nechte jej minimálně 30 minut vychladnout. Zkontrolujte otvor pro přívod studeného vzduchu a otvor pro odvod teplého vzduchu a v případě potřeby je vyčistěte. Spotřebič znovu zapněte. Pokud se spotřebič nezapne nebo se opět aktivuje ochrana proti přehřátí, odpojte spotřebič od zdroje elektrické energie vytažením elektrické zástrčky ze zásuvky a kontaktujte autorizovaný servis.

- Při prvním zapnutí přístroje můžete cítit mírný zápach, který je přirozením jevem. Není nebezpečný a rychle se odpaří.

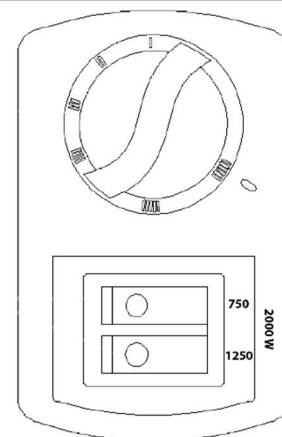

REŽIM VENTILÁTORU:

- Pomocí ON / OFF přepínače ventilátoru lze zapnout nebo vypnout režim ventilátoru.

- V režimu ventilátoru zabudovaný ventilátor přes mřížky, které se nacházejí na přední části topného tělesa, fouká teplý vzduch a pomáhá rychleji vytopit místnost.

ČIŠTĚNÍ A ÚDRŽBA

- Před čištěním spotřebiče jej odpojte od zdroje elektrické energie a nechte ho vychladnout.

- Ochranný kryt konvektoru se snadno zašpiní, proto jej pravidelně čistěte s měkkým hadříkem. Na velmi špinavé části použijte navlhčený hadřík v mýdlové vodě, jejíž teplota je nižší než 50 ° C. Následně ochranný kryt ohřívače vysušte čistým suchým hadříkem.

- Dávejte pozor aby se voda nedostala dovnitř spotřebiče. NESMÍTE postříkat vodu na konvektor a nikdy nepoužívejte k jeho čištění rozpouštědla jako je benzín, izoamylacetát, toluen atd.

- Konvektor udržujte v čistotě, před uskladněním ho nechte vychladnout. Skladujte na suchém, dobře větraném místě.

OCHRANA ŽIVOTNÍHO PROSTŘEDÍ



Aby se zařízení nepoškodilo během přepravy, je dodáváno zabalené v pevném obalu. Většina z obalových materiálů je recyklovatelná. Tyto materiály odnesete do sběrný na recyklaci. Vyřazená zařízení předejte na prodejně. Prodejna zajistí likvidaci ekologickým způsobem. Vyřazené elektrické spotřebiče jsou recyklovatelné a nesmí se vyhazovat spolu s domácím odpadem! Prosíme vás, abyste nám aktivně pomáhali zachovat zdroje a chránit životní prostředí tak, že tento spotřebič zanesete do

sběrného střediska (pokud máte tuto možnost).

STREND PRO®

Záruční list / Warranty

Výrobní číslo:	Dátum prodeje:	Podpis a razítko prodejce:

Meno zákazníka (název firmy):	Adresa zákazníka (sídlo firmy):

Zákazník svým podpisem potvrzuje, že mu bylo zařízení předvedeno a vysvětleno, že byl seznámen s návodem k obsluze, nasazením a užíváním stroje a že mu zařízení bylo vydáno kompletní.	Podpis zákazníka:

Záznamy o reklamaci – záručních opravách

Dátum přijetí reklamace:	Datum ukončení reklamace:	Evidenční číslo reklamace:	Podpis převedené záruční opravy (Záznam o neoprávněné reklamaci)	Razítko servisního technika:

Podmínky záruky

- Dodavatel poskytuje na tento výrobek záruční dobu uvedenou v tomto záručním listu za podmínek dodržení způsobu používání a skladování výrobku v souladu s platnými podmínkami a normami, jako i návodem k obsluze. Záruční doba začíná běžet od data prodeje. Záruka na baterie je 12 měsíců.
- Prodoužená záruční doba 5 let se poskytuje na výrobek za podmínek, že tento výrobek je dodavatelem označený v seznamu výrobků s prodouženou zárukou, konečným zákazníkům je spotřebitel a výrobek nebude používán na komerční nasazení. Prodoužená záruka je podmíněna pravidelnými servisními prohlídkami v autorizovaných servisních střediscích dodavatele.
- Záruční doba se prodoužuje o dobu, po kterou byl výrobek v záruční opravě a je o tom uveden záznam v seznamu o záručních opravách tohoto záručního listu. Právo na záruční opravu si spotřebitel může uplatnit v některém autorizovaném servisním středisku, podle příloženého seznamu A servisních středisek. Servisní střediska B převádějí záruční opravy pouze na produkty, které byly prodány v jejich provozech. Seznam servisních středisek je pravidelně aktualizován u prodejců a na stránce dovozu: www.strendpro.sk.
- Servisní středisko je povinné zajistit záruční opravu v zákonem stanovené lhůtě. Zákonem stanovená lhůta pro vyřízení reklamace začíná běžet dnem následujícím po datu přijetí reklamace v servisním středisku..
- Bezplatná záruční oprava nemůže být uplatňována pokud jde o poruchy, které byly způsobeny používáním výrobku v rozporu s ustanoveními uvedenými v návodu k obsluze, nesprávnou manipulací, mechanickým poškozením, běžným mechanickým opotřebením dílů způsobeným provozem stroje, vinou obsluhy, živelnou pohromou, neoprávněným zásahem do výrobku, poruchy zapříčiněné použitím nevhodných náhradních dílů, použitím nevhodného paliva, a zřejmě přetížení stroje v důsledku trvalého překračování horní hranice výkonu. Práce spojené s čištěním, základní údržbou, ošetřováním nebo nastavením zařízení, které může převést obsluha a jsou uvedeny v návodu k obsluze, nespádají do rozsahu záruky.
- Za běžné opotřebením dílů se zvažuje hlavně opotřebením: všech rotujících a pohyblivých částí, řezných částí a jejich krytů, střížných šroubů a klínů, převodových a klínových řemenů, řetězových převodů, třecí plochy brzd a spojek, dezény pneumatik a díly běžné údržby jako jsou: vzduchové, hydraulické a olejové filtry, zapalovací svíčky, olejové a chladicí náplně.
- Z prodoužené záruky jsou vyjmuty části strojů a zařízení, na které je konkrétní výrobce poskytuje kratší záruku jako dodavatel na samotný výrobek, ve kterém jsou namontovány. Do této kategorie částí patří: akumulátory, žárovky a podobně.
- Právo uplatnit nároky plynoucí ze záruky má vlastník výrobku, pokud tak učiní nejpozději v poslední den záruční doby.
- Při reklamaci se postupuje podle příslušných ustanovení občanského zákoníku a Zákona o ochraně spotřebitele.
- Servisní prohlídky, které jsou podmínkou prodoužené 5 leté záruky, musí být prováděny pouze v autorizovaném servisním středisku dodavatele, v pravidelných intervalech a období mezi jednotlivými prohlídkami nesmí překročit dobu 12 měsíců. První servisní prohlídka musí být provedena nejpozději do 12 měsíců od data prodeje výrobku. Servisní prohlídky provádějí servisní střediska v období posledních tří a prvních dvou měsíců kalendářního roku. Každá servisní prohlídka musí být zaznamenána v tomto záručním listě s uvedeným datem prohlídky, podpisem a razítkem servisního střediska. Servisní prohlídkou se rozumí kontrola stroje, výměna náplní a filtrů dle doporučení výrobce, výměna opotřebených a poškozených dílů, které mohou ovlivnit poškození nebo opotřebením jiných dílů a samotné nastavení stroje. Úkon servisní prohlídky a použitý materiál se účtuje dle platného ceníku servisního střediska.

Při uplatňování reklamace je reklamující povinen předložit k reklamaci čistý a kompletní výrobek, doklad o koupi nebo vyplněný a potvrzený záruční list. V případě prodoužené záruky, záznamy o servisních prohlídkách a daňové doklady za jednotlivé prohlídky. Při nesplnění některé z podmínek prodoužené záruky uvedené v tomto záručním listu, se na výrobek poskytuje záruční doba 2 roky.

ZÁRUČNÍ A POZÁRUČNÍ SERVIS PROVÁDÍ ZÁSTUPCE VÝROBCE

Zplnomocněný zástupce výrobce: Slovakia Trend Export-Import s.r.o., Michalovská 87/1414, 073 01 Sobrance

Fax: (056) 652-2329 Tel: 0915 392 687 E-mail: servis@slovakia-trend.sk

TECHNIKAI PARAMÉTEREK

HŐTELJESÍTMÉNY	TERMOSZTÁT	FESZÜLTÉG / FREKVENCIA	TÁPKÁBEL HOSSZA	MÉRET	SÚLY
750 W / 1250 W / 2000 W	IGEN	230 V / 50 Hz	1,7 m	650 x 172 x 425 mm	4,5 kg

JELMAGYARÁZAT

	Ne dobja ki a szokásos háztartási hulladékkal együtt. Ehelyett menjen az újrahasznosító központokba környezetbarát módon. Kérjük, ügyeljen a környezet védelmére.
	I. védelmi osztály
	Használat előtt olvassa el a használati utasítást.
	Javításkor a gépet nem szabad elektromos aljzatba csatlakoztatni.
	Áramütés veszélye! Szigorúan tilos a készüléket vagy tartozékait szétszerelni, átalakítani! A készülék vagy alkatrészeinek sérülése esetén azonnal húzza ki a hálózati csatlakozást, és forduljon szakszervizhez!
	A termék megfelel az alkalmazandó európai irányelveknek, és végrehajtották az ezen irányelvek megfelelőségének értékelésére szolgáló módszert.
	Figyelem: Ne takarja le a fűtőtestet, mert az túlmelegedhet.

TERMÉK LEÍRÁSA

NYÍLLÁS A MELEG LEVEGŐ ÁRAMLÁSÁRA

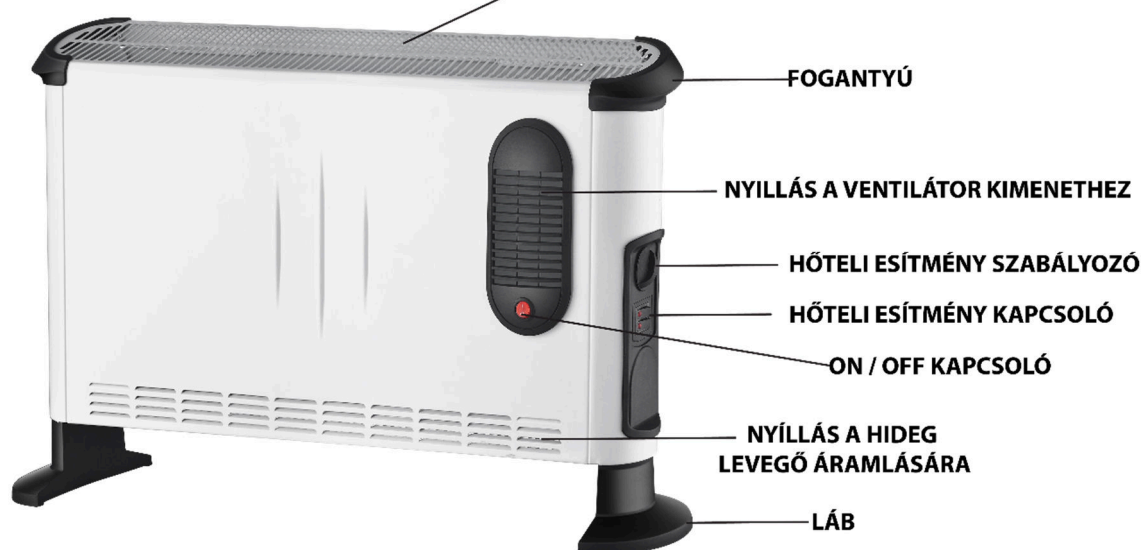

BISZTONSÁGI ELŐÍRÁSOK**- A FŰTŐTEST HASZNÁLATA ELŐTT OLVASSA EL ÓVATOSAN EZEKET AZ UTASÍTÁSOKAT.**

- A készüléket nem olyan személyek (beleértve a gyermekeket is) használhatják, akiknek fizikai, érzékszervi vagy mentális képtelensége vagy tapasztalatának és ismereteinek hiánya akadályozza a biztonságos használatát, kivéve, ha a készülék használatáért felelős személy felügyelte vagy utasította őket. biztonságukat. Vigyázzon a gyerekekre, hogy ne tudjanak játszani a termékkel.
- Tartsa a készüléket 3 évnél fiatalabb gyermekek elől elzárva, kivéve, ha folyamatosan felügyeli a gyermekeket.
- 3 évesnél idősebb és 8 évesnél fiatalabb gyermekek csak akkor kapcsolhatják be és ki a készüléket, ha normál üzemi helyzetben vannak és fel vannak szerelve, ha a gyermekeket felügyelik vagy utasítják a készülék biztonságos használatára és megértik a lehetséges veszélyeket. használatának.
- 3 évesnél idősebb és 8 év alatti gyermekek nem szabad a készüléket csatlakoztatni, szabályozni, tisztítani vagy karbantartani.
- Mielőtt a fűtőtestet csatlakoztatná az áramforráshoz, győződjön meg arról, hogy az elektromos aljzat feszültsége megegyezik-e a készülék adattábláján szereplő adatokkal.
- Ellenőrizze, hogy a tápkábel nem sérült-e. Ha igen, cserélje ki egy hivatalos szervizközpontba a veszély elkerülése érdekében.
- Csavarja le teljesen a tápkábelt!
- Ne használjon hosszabbító kábelt vagy elosztó aljzatot a fűtés áramellátásához!
- Ne vezesse a tápkábelt a fűtőberendezésen keresztül, a radiátorok felülete közelében vagy szőnyeg, lábtörő stb. Alá! Helyezze úgy, hogy ki se kerüljön a fiókból, és hogy senki ne botolhasson bele!
- **TILOS** a készüléket szabadban, nedves környezetben, fürdő, mosdó, zuhanyzó, uszoda vagy szauna közvetlen közelében használni!
- Ne feledje, hogy a fűtés működés közben felforrósodhat, ezért helyezze szilárd, vízszintes, nem éghető felületre (pl. Kő, márvány, csempe), gyermekek elől elzárva és megfelelő távolságra a gyúlékony anyagoktól (pl. Függyönyök) , hogy a csatlakozóhoz könnyen hozzáférhessen, és a tápkábelt bármikor könnyen kihúzhassa! Ne helyezze a szoba sarkába, és tartson minimális távolságot. A túlmelegedés vagy az esetleges tűz elkerülése érdekében ne takarja le a készüléket.
- Ne használja a fűtőtestet programozóval, időzítővel, önálló távvezérlő rendszerrel vagy bármilyen más eszközzel, amely automatikusan bekapcsolja a fűtést, mivel tűzveszély áll fenn, ha a fűtőtestet lefedik vagy helytelenül helyezik el.
- A fűtőtest kizárólag levegő fűtésére szolgál. Minden más felhasználás helytelen használat esete. A nem rendeltetésszerű használatból eredő károkért a felhasználó / üzemeltető és nem a gyártó felelős.
- Ügyeljen arra, hogy a meleg levegő ne közvetlenül a függönyökre vagy más gyúlékony anyagokra irányuljon!
- Soha ne helyezze a fűtőtestet közvetlenül az elektromos aljzat elé vagy alá. Az elektromos csatlakozót nem szabad kitenni a fűtőberendezésből áramló forró levegőnek.
- A fűtőtestet mindig csak függőlegesen használja.
- Soha ne használja a fűtőtest gyúlékony vagy robbanásveszélyes anyagok közelében.
- Ne használja a fűtést gépjárművekben vagy szűk, zárt helyiségekben (<5 m²-nél kisebb pl. Lift)!
- **TILOS** a készüléket fürdő, mosdó, zuhanyzó, uszoda vagy szauna közvetlen közelében használni!
- Soha ne merítse a melegítőt vízbe vagy bármilyen más folyadékba. Áramütés veszélye áll fenn. Tisztítsa meg a készüléket a "Karbantartás és tisztítás" részben leírtak szerint. A készülék belsejébe kerülő vízmennyiség károsíthatja azt.
- Üzem közben ne hagyja el a házat. Indulás előtt ellenőrizze, hogy a készülék ki van-e kapcsolva és kihúzva

az áramforrásból.

- Tisztítás előtt, vagy ha sokáig nem használja, mindig húzza ki a fűtőt az áramforrásból. Soha ne húzza ki a készülék tápkábelét, amikor be van kapcsolva, és ha a keze nedves vagy nedves. Ellenőrizze, hogy a tápkábel nem sérült-e.

- A fűtést mindig húzza ki az áramforrásból, mielőtt áthelyezné! A fűtőtestet csak a hordozható fogantyú megfogásával mozgassa!

- A védőrács védelmet nyújt a fűtőelemekkel való közvetlen érintkezés ellen. Megfelelő védőrács nélkül tilos a fűtést használni! A védőrács nem nyújt teljes védelmet kisgyermek, idősek vagy betegek számára! **Üzem közben ne hagyja felügyelet nélkül a fűtőtestet!** Ne tegyen semmilyen tárgyat a fűtőelem védőrácsán vagy a fűtőtest belsejében.

- Soha ne érintse meg a hűtőrácsot és a fűtőelem fém alkatrészeit működés közben és közvetlenül a fűtés kikapcsolása után, hogy elkerülje a bőr égését **FIGYELMEZTETÉS:** A termék egyes részei nagyon felmelegedhetnek és égési sérüléseket okozhatnak. Fordítson különös figyelmet, ha sérülékeny emberek vagy gyermekek vannak jelen.

- **Ne használja a melegítőt ruhák szárítására.**

- Ne használja a fűtőtestet olyan helyiségben, amelynek felülete kisebb, mint 4 m².

- Ne használjon olyan kiegészítőket, amelyeket a gyártó nem ajánlott. A nem megfelelő kiegészítők használata veszélyeztetheti a felhasználót és súlyosan károsíthatja készülékét.

- Ha bármilyen hibát észlel (pl. Szokatlan zaj vagy égési szag), azonnal kapcsolja ki a fűtőtestet, és válassza le az áramforrásról!

- Óvja a melegítőt a portól, a gőztől, a napfénytől és a közvetlen hőszugárzástól!

(*) Engedélyezett szerviz: A gyártó vagy az importőr szervizosztálya vagy más személy, aki képesítéssel rendelkezik, felhatalmazással és képesítéssel rendelkezik az ilyen típusú javítások elvégzésére. A fűtést javítás esetén át kell adni egy ilyen szerviznek.

SZERELÉS ÉS HASZNÁLAT

- A konvektor használata előtt fel kell erősíteni a lábakat (a csomagban külön szállítjuk).

- Óvatosan fordítsa fejjel lefelé a készüléket.

- Csatlakoztassa a lábakat a konvektor aljához 4 önmetsző csavarral.

- Ellenőrizze, hogy a lábak helyesen vannak-e elhelyezve a konvektor alsó részének végén.

- Csak akkor használja a konvektort, ha a lábak megfelelően vannak felszerelve.

- Ne feledje, hogy a konvektor üzem közben felforrósodhat, ezért helyezze szilárd, vízszintes, nem gyúlékony felületre (pl. Kő, márvány, csempe) gyermekek elől elzárva, és megfelelő távolságra a gyúlékony anyagoktól (pl. Fűgönyök), így a csatlakozóhoz való könnyű hozzáférés és a tápkábel bármikor történő egyszerű kihúzása érdekében! Ne helyezze a szoba sarkába, és tartson minimális távolságot. A túlmelegedés vagy az esetleges tűz elkerülése érdekében ne takarja le a készüléket.

- Csatlakoztassa a készüléket az áramforráshoz.

- Forgassa a szobatermosztát gombját az óramutató járásával megegyező irányba a maximális értékre.

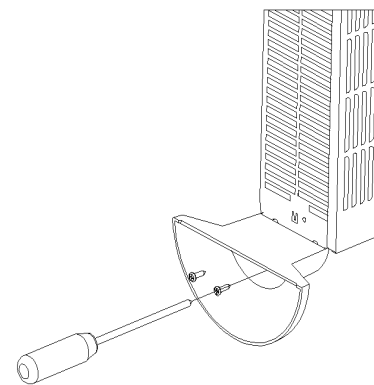

- Kapcsolja be a fűtőelemeket az oldalsó panel kapcsolóival.
- A maximális teljesítmény érdekében mindkét kapcsolót be kell kapcsolni.
- A szobatermosztát segítségével beállíthatja a kívánt szobahőmérsékletet. Magasabb hőmérséklet beállításához forgassa el a szobatermosztát gombot az óramutató járásával megegyező irányba, az alacsonyabb hőmérséklet beállításához fordítsa el a szobatermosztát gombját az óramutató járásával ellentétes irányba.
- Amikor a szobahőmérséklet eléri a kívánt értéket, lassan forgassa el a szobatermosztát gombot az óramutató járásával ellentétes irányba. Ezt követően a szobatermosztát automatikusan be- és kikapcsolja a beállított értéket.
- A túlmelegedés elleni védelem túlmelegedés esetén kikapcsolja a készüléket, pl. amikor lefedi a levegő be- vagy kimenetét. Húzza ki a készüléket az aljzatból úgy, hogy kihúzza a csatlakozót az aljzatból, és hagyja lehűlni legalább 30 percig. Ellenőrizze a hideg levegő és a forró levegő kimenetét, és szükség esetén tisztítsa meg. Kapcsolja be újra a készüléket. Ha a készülék nem kapcsol be, vagy a túlmelegedés elleni védelem újra aktiválódik, húzza ki a készüléket az áramforrásból azáltal, hogy kihúzza az elektromos csatlakozót az aljzatból, és vegye fel a kapcsolatot egy hivatalos szervizközponttal.
- A készülék első bekapcsolásakor enyhe szagot érezhet, amely természetes jelenség. Nem veszélyes és gyorsan elpárolog.

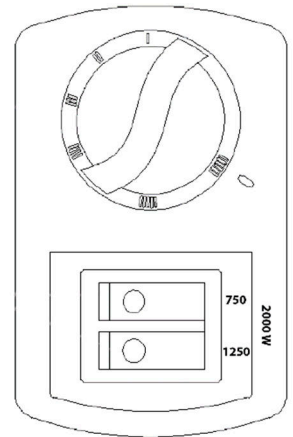

A VENTILÁTOR ÜZEMMÓDJA:

- A ventilátor üzemmódját be- vagy kikapcsolhatja a ventilátor BE / KI kapcsolóval.
- Ventilátor üzemmódban a beépített ventilátor meleg levegőt fúj át a rácsokon, amelyek a radiátor elején helyezkednek el, és segít a helyiség gyorsabb felmelegedésében.

TISZTÍTÁS ÉS KARBANTARTÁS

- A készülék tisztítása előtt válassza le az elektromos hálózatról, és hagyja kihűlni.
- A konvektor védőburkolata könnyen szennyezett, ezért rendszeresen puha ruhával tisztítsa meg. Nagyon piszkos alkatrészek esetén használjon nedves ruhát szappanos vízben, amelynek hőmérséklete nem éri el az 50 ° C-ot. Ezután száraz, száraz ruhával szárítsa meg a melegítő védőburkolatát.
- Ügyeljen arra, hogy a víz ne kerüljön a készülék belsejébe. Ne permetezzen vizet a konvektorra, és soha ne használjon oldószereket, például benzint, izoamil-acetátot, toluolt stb.
- Tartsa tisztán a konvektort, hagyja kihűlni, mielőtt tárolja. Tárolja száraz, jól szellőző helyen.

KÖRNYEZETVÉDELEM



A készülék szállítás közbeni károsodásának elkerülése érdekében erős csomagolásban szállítjuk. A legtöbb csomagolóanyag újrahasznosítható. Vigye ezeket az anyagokat egy újrahasznosítási gyűjtőhelyre. Az eldobott eszközöket áruházban ártalmatlanítsa. Az áruház környezetbarát módon biztosítja az ártalmatlanítást. Az eldobott elektromos készülékek újrahasznosíthatók, és nem szabad a háztartási hulladékkal együtt megsemmisíteni! Kérjük, segítsen nekünk az erőforrások aktív megővésében és a környezet védelmében azáltal, hogy a készüléket egy gyűjtőközpontba viszi (ha van ilyen lehetősége).

STREND PRO®

Garancialevél/Warranty

Modellszám:	Eladás dátuma:	Eladó aláírása és pecsétje:

Ügyfél neve (cég neve):	Ügyfél címje (Cég címje):

Az ügyfél az aláírásával megerősíti, hogy a készüléket bemutatták és elmagyarázták neki, hogy ismeri a gép üzemeltetésére és használatára vonatkozó utasításokat, valamint hogy a készülék teljesen volt neki kiadva.	Ügyfél aláírása:

Jegyzések a panszokról – jótálási javítások

A panasz elfogadásának dátuma:	A panasz befejezésének dátuma:	A panasz száma:	Aláírás az átvett jótálási javításról (Jegyzések a jogosulatlan panszról)	Serviztechnikus pecsétje:

Jótállás feltételek

- A szállító biztosítja a termék jótállását amely szerepel a garancialevelen a feltétellel, hogy a használat és tárolás összhangban lesz a feltételekkel és normákkal, valamint a használati utasítással. A garanciaidő az értékesítés időpontjától kezdődik.
A jótálási idő a töltőkre 12 hónap.
- A kiterjesztett garanciát 5 éves időszakra nyújtják a feltétellel, hogy a termék bevan írva a hoszab garancia termékek listájára, az utolsó használó a vevő, es nemlesz használva kereskedelmi célokra. A kiterjesztett jótállás rendszeres szervizellenőrzést igényel a szállító hivatalos szervizközpontjában.
- A garancia időtartama meghosszabbodik a termék garanciális idejével mikor a szervizközpontba volt javításba, és a jótállási lapon felvann jegyezve ez az idő. A jótállási igényt a fogyasztó igényelheti egy hivatalos szervizközpontban, a mellékelt "A" szervizközpont lista szerint. A "B" szervizközpontokba csak olyan termékeken végeznek javításokat amelyeket ott adtak ell. A szervizközpontok listáját rendszeresen frissítik a gyártók és az import oldalon: www.strendpro.sk.
- A Szervizközpontnak a törvényi határidőn belül jótállási javítást kell biztosítania. A panaszkezelés törvényes határideje a panasz kézhezvételét követő napon kezdődik
- Az ingyenes garanciális javítás nem alkalmazható a termék helytelen használatából eredő hibákra, az üzemeltetési utasítás okai elentétben, a nem megfelelő kezelésének, a gép mechanikai károsodásra, az általános mechanikai károsodásra amely általános használatkor keletkezik, az üzemeltető helytelen használatára, természeti katasztrófáknál, a termékkel való illetéktelen beavatkozásnál, a nem megfelelő pótalkatrészek használatánál a nem megfelelő tüzelőanyag használatnál és a látszólagos gépi túlterhelés következtében fellépő hibáknál a felső teljesítmény határ folyamatos túllépése miatt. Az üzemeltető által kezelhető, és a használati utasításban felsorolt tisztítási, karbantartási, gondoskodás és a beállítási munkák nem tartoznak a jótállás hatálya alá.
- Az alkatrészek kopásának elsősorban olyan alkatrészek kopása érhető mind: minden forgó és mozgó alkatrész, vágó rész és burkolat, kapcsok és ékek, fogaskerekek és ékszíjak, láncos fogaskerekek, súrlódás és tengelykapcsoló súrlódó felületek, gumibroncs futófelületek és rutinszerű karbantartási alkatrészek, mint például: , hidraulikus és olajsűrők, gyújtógyertyák, olaj- és hűtőfolyadék-kazetták
- A kiterjesztett garanciából kivannak hagyva olyan gépek és berendezések mentesített részeit, amelyeknél az adott gyártó rövidebb garanciát nyújt, mint maga a termék gyártója. Ez a kategória magában foglalja: akkumulátorok, izzók és hasonlók
- A garancia alá tartozó igények igénybevételéhez való jog a termék tulajdonosa, feltéve hogy ezt legkésőbb a jótállási időszak utolsó napján teszi meg.
- A követelések feldolgozása a Polgári Törvénykönyv és a Fogyasztóvédelmi Törvény vonatkozó rendelkezéseinek megfelelően történik.
- A meghosszabbított 5 éves garanciális feltételeknek megfelelő szervizellenőrzést csak rendszeres időközönként, a szállító hivatalos szervizközpontjában lehet elvégezni, és az egyes vizsgálatok közötti időszak nem haladhatja meg a 12 hónapot. Az első szervizvizsgálatot legkésőbb a termék értékesítésének napjától számított 12 hónapon belül kell elvégezni. A szervizvizsgálatokat a naptári év utolsó három és első két hónapjában szervizközpontok végzik. Minden szervizvizsgálatot fel kell jegyezni a jótállási jegyen a szervizközpont ellenőrzésének, aláírásának és bélyegzőjének dátumával. A szervizvizsgálat a gyártó által ajánlott gépellőrzést, a patronok és szűrők cseréjét, a kopott és sérült alkatrészek cseréjét, amelyek a más alkatrészek károsodását, kopását és a gép beállítását érinthetik. A szolgáltatási ellenőrzést és a felhasznált anyagot egy érvényes kiszolgálóközponti árlista szerint kell kiszámítani.







A panasz benyújtásakor a panaszolt köteles benyújtani egy tiszta és teljes terméket, a vásárlás igazolását, vagy egy kitöltött és megerősített garanciajegyet a panaszra. A kiterjesztett garancia esetén a szervizvizsgálatok és az egyes turrák adózási dokumentumait rögzítik.
Ha a garanciális kártyán a meghosszabbított garanciális feltételek egyikének sem felel meg, a termék 2 év garanciát vállal.

A JÓTÁLLÁSON BELÜLI ÉS JÓTÁLLÁSON KÍVÜLI SZERVIZT A GYÁRTÓ FELHATALMAZOTT KÉPVISELŐJE VÉGI







A gyártó felhatalmazott képviselője: Slovakia Trend Export-Import s.r.o., Michalovská 87/1414, 073 01 Sobrance

Fax: (056) 652-2329 Tel: 0915 392 687 E-mail: servis@slovakia-trend.sk

PARAMETRI TEHNICI

 PUTERE TERMICĂ	 TERMOSTAT	 TENSIUNE / FRECVENȚĂ	 LUNGIME CABLU DE ALIMENTARE	 DIMENSIUNI	 GREUTATE
750 W / 1250 W / 2000 W	da	230 V / 50 Hz	1,7 m	650 x 172 x 425 mm	4,5 kg

NOTA EXPLICATIVĂ A SIMBOLURILOR

	Nu aruncați împreună cu deșeurile menajere obișnuite. În schimb, apelează la centrele de reciclare într-un mod ecologic. Vă rugăm să aveți grijă să protejați mediul înconjurător.
	Clasa de protecție I.
	Citiți manualul de utilizare înainte de utilizare.
	La efectuarea reparațiilor, dispozitivul nu trebuie conectat la o priză electrică.
	Pericol de electrocutare! Este strict interzisă demontarea, modificarea dispozitivului sau a accesoriilor sale! În caz de deteriorare a dispozitivului sau a componentelor acestuia, deconectați-l imediat de la rețea și contactați un service specializat!
	Produsul respectă directivele europene aplicabile și a fost efectuată metoda de evaluare a conformității acestor directive.
	Atenționare: Nu acoperiți încălzitorul, deoarece se poate supraîncălzi.

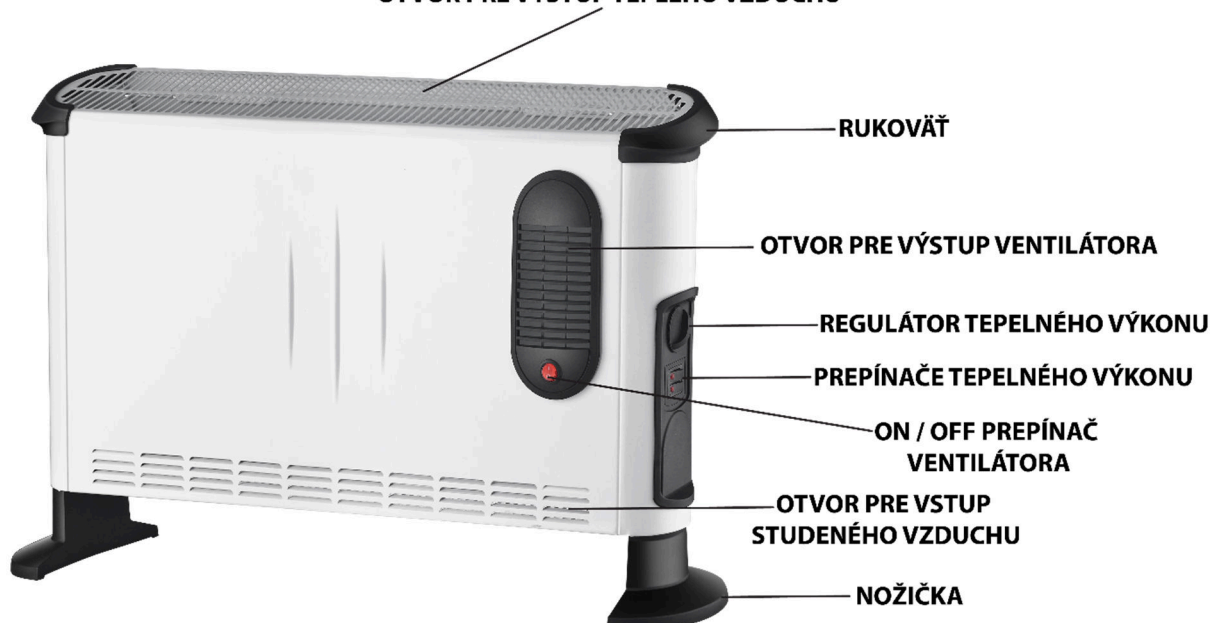
DESCRIEREA PRODUSULUI
OTVOR PRE VÝSTUP TEPLÉHO VZDUCHU

INSTRUCȚIUNI DE SIGURANȚĂ

- CITIȚI ACESTE INSTRUCȚIUNI CU ATENȚIE ÎNAINTE DE A UTILIZA CONVECTORUL.
 - Aparatul nu este destinat utilizării de către persoane (inclusiv copii) a căror incapacitatea fizică, senzorială, mentală sau lipsa de experiență și cunoștințe împiedică utilizarea acestuia în condiții de siguranță, cu excepția cazului în care au fost supravegheați sau instruiți să folosească aparatul de către o persoană responsabilă pentru siguranța acestora. Aveți grijă de copii pentru a vă asigura că ei nu se vor juca cu produsul.
 - Nu lăsați aparatul la îndemâna copiilor sub 3 ani, cu excepția cazului în care îi supravegheați tot timpul.
 - Copiii mai mari de 3 ani și mai mici de 8 ani pot porni și opri aparatul numai cu condiția ca acesta să fie plasat și instalat în poziția normală de funcționare iar copiii sunt supravegheați sau instruiți cu privire la utilizarea în siguranță a aparatului și înțeleg posibilele pericole care reies în urma utilizării acestuia.
 - Copiii cu vârsta mai mare de 3 ani și mai mici de 8 ani nu trebuie să conecteze, să regleze, să curățe sau să efectueze lucrări de mentenanță asupra aparatului.
 - Înainte de a conecta radiatorul la sursa de alimentare, asigurați-vă că tensiunea din priza electrică corespunde informațiilor de pe placa de identificare a aparatului.
 - Verificați cablul de alimentare pentru a vedea dacă acesta nu este deteriorat. În cazul în care este deteriorat, înlocuiți-l cu un centru de service autorizat pentru a evita pericolul.
 - Desfaceți complet cablul de alimentare!
 - Nu utilizați un cablu prelungitor sau prize splitter pentru a conecta convectorul la sursa de alimentare!
 - Nu treceți cablul de alimentare prin convector lângă suprafața caloriferelor sau sub covor, covoraș etc.!
- Poziționați-l astfel încât să nu iasă nici măcar din priză și astfel încât nimeni să nu se împiedice de el!
- Țineți cont de faptul că radiatorul se poate încălzi în timpul funcționării, așa că așezați-l pe o suprafață solidă orizontală necombustibilă (de ex. Piatră, marmură, gresie) departe de îndemâna copiilor și la o distanță suficientă de materialele combustibile (de ex. perdele) astfel că accesul ușor la priză este asigurat și cablul de alimentare poate fi ușor deconectat în orice moment! Nu-l așezați în colțul camerei și păstrați o distanță minimă. Pentru a evita supraîncălzirea sau incendiul, nu acoperiți dispozitivul. Pentru a evita supraîncălzirea sau incendiul, nu acoperiți dispozitivul.
 - Nu utilizați convectorul cu un programator, temporizator, sistem de telecomandă autonom sau orice alt dispozitiv care comută automat convectorul, deoarece există riscul de incendiu dacă convectorul este acoperit sau poziționat incorect.
 - Convectorul este proiectat exclusiv pentru încălzirea aerului în gospodării. Orice altă utilizare este considerată un caz de utilizare necorespunzătoare. Utilizatorul / operatorul și nu producătorul vor fi răspunzători pentru orice daune sau vătămări cauzate de această utilizare necorespunzătoare.
 - Asigurați-vă că aerul cald nu este îndreptat direct către perdele sau alte materiale inflamabile!
 - Nu poziționați niciodată convectorul în fața sau sub o priză electrică. Priza electrică nu trebuie expusă la aerul fierbinte care curge din convector.
 - Funcționarea corectă a convectorului este asigurată dacă încălzitorul este așezat în poziție verticală.
 - Nu folosiți niciodată convectorul lângă materiale inflamabile sau explozive.
 - Nu utilizați convectorul în autovehicule sau în încăperi înguste și închise (<5 m², de ex. Lift)!
 - Este **INTERZIS** să folosiți aparatul în imediata vecinătate a unei căzi, chiuvete, duș, piscină sau saună!
 - Nu scufundați niciodată convectorul în apă sau în orice alt lichid. Există riscul de electrocutare. Curățați dispozitivul conform instrucțiunilor din secțiunea „Întreținere și curățare”. Orice cantitate de apă care pătrunde în interiorul dispozitivului îl poate deteriora.
 - Nu plecați de casă în timpul funcționării. Înainte de a pleca, asigurați-vă că aparatul este oprit și deconectat.
 - Deconectați întotdeauna convectorul de la sursa de alimentare înainte de a-l curăța sau dacă nu îl veți folosi mult timp. Nu deconectați niciodată aparatul de cablul de alimentare când este pornit și cu mâinile ude sau

umede. Asigurați-vă că cablul de alimentare nu este deteriorat.

- Deconectați întotdeauna convectorul de la sursa de alimentare înainte de al muta! Mutați convectorul apucând mânerul portabil!
 - Grila de protecție servește drept protecție împotriva contactului direct cu elementele de încălzire. Este interzisă utilizarea convectorului fără o grilă de protecție montată corespunzător! Grila de protecție nu oferă o protecție completă pentru copiii mici și persoanele în vârstă sau bolnave! **Nu lăsați convectorul nesupravegheat în timpul funcționării!** Nu plasați obiecte prin grila de protecție a încălzitorului sau în interiorul convectorului.
 - Nu atingeți niciodată dispozitivul cu mâinile sau picioarele umede sau umede.
 - Nu atingeți niciodată grila și părțile metalice ale încălzitorului în timpul funcționării și imediat după oprirea convectorului pentru a evita arsurile pe piele **AVERTISMENT:** Unele părți ale acestui produs pot deveni foarte fierbinți și pot provoca arsuri. Acordați o atenție specială dacă sunt prezenți persoane vulnerabile sau copii.
 - Nu folosiți convectorul pentru a usca hainele.
 - Nu utilizați accesoriile care nu sunt recomandate de producător. Utilizarea accesoriilor greșite poate pune în pericol utilizatorul și vă poate deteriora grav dispozitivul.
 - În cazul oricărei defecțiuni (de ex. zgomot neobișnuit sau miros de ars), opriți imediat convectorul și deconectați-l de la sursa de alimentare!
 - Protejați convectorul de praf, abur, lumina soarelui și radiații directe de căldură!
- (*) Service autorizat: Departamentul de service al producătorului, importatorului sau al altei persoane calificate, autorizate și calificate pentru a efectua acest tip de reparații. Convectorul trebuie predat unui astfel de service în cazul unei reparații.

ASAMBLARE ȘI UTILIZARE

- Înainte de a utiliza convectorul, este necesar să atașați picioarele (furnizate separat în pachet).
- Întoarceți cu grijă dispozitivul cu susul în jos.
- Atașați picioarele la baza convectorului cu 4 șuruburi autofiletante.
- Asigurați-vă că picioarele sunt poziționate corect la capetele inferioare ale convectorului.
- Nu utilizați convectorul decât dacă picioarele sunt montate corect.
- Rețineți că convectorul poate deveni fierbinte în timpul funcționării, așa că așezați-l pe o suprafață solidă orizontală neinflamabilă (de exemplu piatră, marmură, gresie) la îndemâna copiilor și la o distanță suficientă de materialele inflamabile (de ex. perdele) , deci pentru a asigura acces ușor la priză și pentru a deconecta cu ușurință cablul de alimentare în orice moment! Nu-l așezați în colțul camerei și păstrați o distanță minimă. Pentru a evita supraîncălzirea sau incendiul, nu acoperiți dispozitivul.
- Conectați dispozitivul la sursa de alimentare.
- Conectați dispozitivul la sursa de alimentare.
- Rotiți butonul termostatului de cameră în sensul acelor de ceasornic la valoarea maximă.

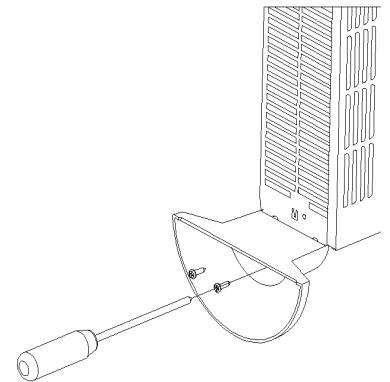

- Porniți elementele de încălzire folosind întrerupătoarele de pe panoul lateral.
- Ambele comutatoare trebuie să fie pornite pentru o performanță maximă.
- Puteți utiliza termostatul de cameră pentru a seta temperatura camerei dorită. Pentru a seta o temperatură mai ridicată, rotiți butonul termostatalui de cameră în sensul acelor de ceasornic; pentru a seta o temperatură mai mică, rotiți butonul termostatalui de cameră în sens invers acelor de ceasornic.

- Când temperatura camerei atinge valoarea dorită, rotiți încet butonul termostatalui de cameră în sens invers acelor de ceasornic. După acest pas, termostatul de cameră va menține temperatura camerei la valoarea setată prin pornirea și oprirea automată.

- Protecția împotriva supraîncălzirii oprește dispozitivul în caz de supraîncălzire, de ex. atunci când acoperiți intrarea sau ieșirea aerului. Deconectați aparatul trăgând ștecherul din priză și lăsându-l să se răcească cel puțin 30 de minute. Verificați intrarea aerului rece și ieșirea aerului cald și curățați-o dacă este necesar. Porniți din nou aparatul. Dacă aparatul nu pornește sau protecția la supraîncălzire este activată din nou, deconectați aparatul de la sursa de alimentare trăgând fișa electrică din priză și contactați un centru de servis autorizat.

- Când porniți dispozitivul pentru prima dată, este posibil să simțiți un miros ușor care este un fenomen natural. Nu este periculos și se evaporă rapid.

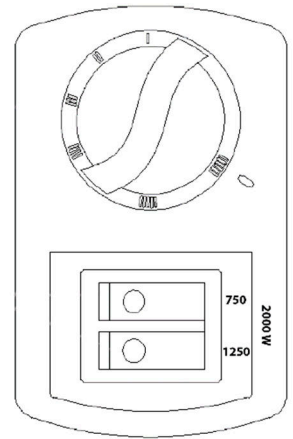

MOD VENTILATOR

- Puteți activa sau dezactiva modul ventilator utilizând comutatorul PORNIT / OPRIT ventilator.
- În modul ventilator, ventilatorul încorporat suflă aer cald prin grile, care sunt situate în partea din față a radiatorului, și ajută la încălzirea camerei mai repede.

CURĂȚENIE SI MENTENANȚĂ

- Înainte de a curăța aparatul, deconectați-l de la sursa de alimentare și lăsați-l să se răcească.
- Capacul de protecție al convectorului se murdărește ușor, deci curățați-l regulat cu o cârpă moale. Pentru piesele foarte murdare, utilizați o cârpă umedă în apă cu săpun, a cărei temperatură este mai mică de 50 ° C. Apoi uscați capacul de protecție al încălzitorului cu o cârpă curată și uscată.
- Asigurați-vă că apa nu pătrunde în interiorul aparatului. Nu pulverizați apă pe convector și nu folosiți niciodată solvenți precum benzină, acetat de isoamil, toluen etc. pentru a-l curăța.
- Păstrați convectorul curat, lăsați-l să se răcească înainte de a-l depozita. A se păstra într-un loc uscat, bine ventilat.

PROTECȚIA MEDIULUI ÎNCONJURĂTOR



Pentru a preveni deteriorarea aparatului în timpul transportului, acesta se livrează ambalat într-un pachet rezistent. Majoritatea materialelor de ambalare sunt reciclabile. Duceți aceste materiale la un punct de colectare pentru reciclare. Predați aparatele scoase din uz la magazin. Magazinul va asigura eliminarea într-un mod ecologic. Aparatele electrice scoase din uz sunt reciclabile și nu trebuie aruncate împreună cu deșeurile menajere! Vă rugăm să ne ajutați să conservăm activ resursele și să protejăm mediul înconjurător, ducând acest aparat la un centru de colectare (dacă aveți această opțiune).

STREND PRO[®]

Lista de garanție / Warranty

Numărul de fabricație:	Data vânzării:	Semnătura și ștampila vânzătorului:

Numele clientului (denumirea firmei):	Adresa clientului (sediul firmei):

Clientul prin semnătura sa confirmă, că instalația i-a fost prezentată și explicată, că a fost încunoștințat cu modul de folosire, punerea în funcțiune a mașinii și utilizare, și că instalația i-a fost eliberată (predată) completă.	Semnătura clientului:

Note despre reparații – reparații de garanție

Data primirii reclamației:	Data de sfârșit al reclamației:	Numărul de evidență a reclamației:	Semnătura de reparație garantată (nota despre reparația nexecutată)	Ștampila tehnicianului serviciului:

Condițiile de garanție

- Furnizorul oferă pentru acest produs perioada de garanție menționată în această listă de garanție cu respectarea condițiilor modului de utilizare și depozitare a produsului, corespunzător cu condițiile și normele în vigoare, în sensul indicațiilor de utilizare. Perioada de garanție începe la data vânzării produsului. Garanția pentru baterii este de 12 luni.
- Perioada de garanție prelungită de 5 ani se acordă clienților pentru produsul trecut în tabelul produselor cu garanția prezentată. Ultimul client este consumatorul, în condițiile că produsul nu va fi folosit ca obiect de comerț. Perioada prelungită este condiționată de control reglementar la centre de servicii autorizate ale furnizorului.
- Perioada de garanție se prelungeste cu timpul cât a fost produsul în reparații de garanție. Această condiție este consemnată și în tabelul de reparații garantate. Beneficiarul poate revendica dreptul la asigurarea reparației la unul din centre de servis autorizat conform tabelului anexă „A” – centre de serviciu. Centre de serviciu „B” execută reparații de garanție numai la produsele, care au fost vândute la centrele lor de desfacere. Tabelul centrelor de serviciu este actualizat regulat la vânzători, cât și pe siteul de import: www.strendpro.sk.
- Centrul de servicii este obligat să asigure reparația în termen stabilit de lege. Termenul stabilit de lege pentru rezolvarea reclamației începe cu ziua următoare după data de primire a reclamației de centru de servicii.
- Reparația garantată fără plată poate nu fi revendicată când este vorba despre defecțiuni care au fost produse de folosirea produsului contrar prevederilor din indicațiile de utilizare, manipulare necorespunzătoare, defectarea mecanică curentă, uzura produsă de funcționarea mașinii, din vina deservirii, dezastru nestăvilit, intervenție neîndreptătită în produs, defecțiuni pricinuite de folosirea pieselor necorespunzătoare, carburanților necorespunzători și supraîncărcarea mașinii ca urmare a depășirii continue a limitei superioare de randament. Lucrările de curățire, întreținere curentă, repararea sau reglarea instalației, care poate executată de deservirea și sunt cuprinse în indicații de utilizare, nu fac parte din prevederile garanției.
- Drept uzura curentă a pieselor se consideră uzura principală: a tuturor pieselor rotative și în mișcare, părților de tăiere și capacelor, șuruburilor tăietoare și pironului, curelelor de transmisie, transmisie în lanț, suprafeței de frecare a frânelor și ambreaj, dezenul anvelopelor și piesele de întreținere curentă cum sunt: filtre de aer, hidraulice și de ulei, lumânări de aprindere, rezervoare de ulei și de răcire.
- Din garanția prelungită sunt scoase părțile mașinilor și instalației pentru care producătorul concret al acestor piese acordă garanția mai scurtă decât furnizorul pentru fiecare product în care sunt montate. Din această categorie fac parte: acumulatele, becurile și etc.
- Dreptul de aplicare a revendicării rezultat din garanție are proprietarul produsului, dacă face acest lucru cel târziu în ultima zi a perioadei de garanție.
- La rezolvarea reclamațiilor se procedează conform prevederilor corespunzătoare ale Codului comercial și Legii de protecție a consumatorului.
- Controlul de servicii, care constituie condiția garanției prelungite de 5 ani poate fi efectuat numai în centrul de servicii autorizat al furnizorului, în intervale regulate; perioada între două controale nu poate depăși 12 luni. Primul control de servicii trebuie făcut cel târziu 12 luni de la data vânzării produsului. Controlul serviciilor efectuează centrele de servicii în perioada ultimelor trei luni și primelor două luni anului calendaristic. Fiecare control de servicii trebuie înregistrat în această listă de garanție cu introducerea datei controlului, semnătura și ștampila serviciului de control. Prin controlul serviciilor se înțelege controlul mașinii, înlocuirea materialului de umplură și filtrelor conform recomandării producătorului, înlocuire pieselor uzate și defecte, cât și reglarea proprie a mașinii. Randamentul controlului de servicii și materialul folosit se stabilește conform tarifului valabil al centrului de servicii.







La aplicarea reclamației reclamantul este obligat să preșinte pe lângă reclamație produsul complet și curat, documentul de cumpărare sau lista de garanție completată și confirmată. În cazul garanției prelungite înregistrări ale controlului de servicii și documentele de impoyit pentru fiecare control. În cazul neîndeplinirii a vreunei condiții garanției prelungite cuprinse în această listă de garanție, se acorda pentru produs perioada de garanție de 2 ani.

SERVICE ÎN GARANȚIE ȘI POSTGARANȚIE ESTE EFECTUAT DE CĂTRE REPREZENTANTUL AUTORIZAT AL PRODUCĂTORULUI







Reprezentantul împuternicit al producătorului: Slovakia Trend Export-Import s.r.o., Michalovská 87/1414, 073 01 Sobrance

Fax: (056) 652-2329 Tel: 0915 392 687 E-mail: servis@slovakia-trend.sk

TECHNICAL PARAMETERS

 HEAT CAPACITY	 THERMOSTAT	 VOLTAGE / FREQUENCY	 POWER CORD LENGTH	 DIMENSIONS	 WEIGHT
750 W / 1250 W / 2000 W	yes	230 V / 50 Hz	1,7 m	650 x 172 x 425 mm	4,5 kg

EXPLANATIONS OF SYMBOLS

	Do not throw away with the normal household waste. Instead, turn to recycling centers in an environmentally friendly way. Please take care to protect the environment
	Protection class I.
	Read the instructions manual before use.
	When performing repairs, the device must not be plugged into an electrical outlet.
	Danger of electric shock! It is strictly forbidden to disassemble, modify the device or its accessories! In the event of any damage to the device or its components, disconnect it from the mains immediately and contact a specialist garage!
	The product complies with the applicable European directives and the method of assessing the conformity of these directives has been performed.
	Warning: Do not cover the heater, as it may overheat.

PRODUCT DESCRIPTION



SAFETY INSTRUCTIONS

- READ THIS INSTRUCTIONS MANUAL CAREFULLY BEFORE USING THE CONVECTOR.

- The device is not intended for use by persons (including children) whose physical, sensory or mental incapacity or lack of experience and knowledge prevents its safe use, unless they have been supervised or instructed in the use of the device by a person responsible for their safety. Take care of the children to ensure that they cannot play with the product.
- Keep the device out of the reach of children under 3 years of age, unless you are constantly supervising children.
- Children older than 3 years and younger than 8 years can only switch the appliance on and off provided that it is placed and installed in its normal operating position, if children are supervised or instructed in the safe use of the device and understand the possible dangers of using it. .
- Children over 3 years of age and under 8 years of age must not plug, regulate, clean or maintain the device.
- Before connecting the convector to the power supply, make sure that the voltage in your electrical socket corresponds to the data on the rating plate of the device.
- Check that the power cord is not damaged. If it is, have it replaced by an authorized service center to avoid danger.
- Unwind the power cord completely!
- Do not use an extension cable or splitter sockets to connect the convector to the power supply!
- Do not run the power cord through the convector near the surface of the radiators or under the carpet, doormat, etc.! Position it so that it does not accidentally come out of the drawer and so that no one can meet it!
- Be aware that the heater may become hot during operation, so place it on a solid, horizontal non-combustible surface (eg stone, marble, tiles) out of the reach of children and at a sufficient distance from flammable materials (eg curtains), so that to ensure easy access to the plug and to easily unplug the power cord at any time! Do not place it in the corner of the room and, keep a minimum distance. To avoid overheating or possible fire, do not cover the device.
- Do not use the convector with a programmer, timer, stand-alone remote control system or any other device that automatically switches the convector, as there is a risk of fire if the convector is covered or incorrectly positioned.
- The convector is designed exclusively for heating air in households. Any other use is considered a case of improper use. The user / operator and not the manufacturer will be liable for any damage or injury caused by this improper use.
- Make sure that warm air is not directed directly at curtains or other flammable materials!
- Never place the convector just in front of or under an electrical outlet. The electrical outlet must not be exposed to hot air flowing from the convector.
- Proper operation of the convector is ensured if the heater is placed in a vertical position.
- Never use the convector near flammable or explosive materials.
- Do not use the convector in motor vehicles or in narrow, enclosed rooms (<5 m², eg lift)!
- It is **FORBIDDEN** to use the appliance in the immediate vicinity of a bath, washbasin, shower, swimming pool or sauna!
- Never immerse the convector in water or any other liquid. There is a risk of electric shock. Clean the device according to the instructions in the "Maintenance and cleaning" section. Any amount of water that gets inside the device can damage it.
- Do not leave the house during operation. Before leaving, make sure that the appliance is switched off and unplugged.

- Always disconnect the convector from the power supply before cleaning it or if you will not be using it for a long time. Never unplug the appliance by the power cord when it is switched on and your hands are wet or damp. Make sure the power cord is not damaged.
 - Always disconnect the convector from the power supply before moving it! Only move the convector by grasping the portable handle!
 - The protective grille serves as protection against direct contact with the heating elements. It is forbidden to use the convector without a properly fitted protective grille! The protective grille does not provide complete protection for small children and the elderly or sick! **Do not leave the convector unattended during operation!** Do not place any objects through the protective grille of the heater or inside the convector.
 - Never touch the device with wet or damp hands or feet.
 - Never touch the grille and metal parts of the heater during operation and just after switching off the convector to avoid skin burns. **WARNING:** Some parts of this product can become very hot and can cause burns. Pay special attention if vulnerable people or children are present.
 - Do not use the convector to dry clothes.
 - Do not use accessories that are not recommended by the manufacturer. Using the wrong accessories can endanger the user and seriously damage your device.
 - If any fault is detected (eg unusual noise or the smell of burning), switch off the convector immediately and disconnect it from the power supply!
 - Protect the convector from dust, steam, sunlight and direct heat radiation!
- (*) Authorized service: The service department of the manufacturer or importer or another person who is qualified, authorized and qualified to perform this type of repair. The convector must be handed over to such a service in the event of a repair.

ASSEMBLY AND USE

- Before using the convector, it is necessary to attach the feet (supplied separately in the package).
- Carefully turn the device upside down.
- Attach the legs to the convector base with 8 self-tapping screws.
- Make sure that the legs are correctly positioned at the ends of the underside of the convector.
- Do not use the convector unless the feet are mounted correctly.
- Be aware that the convector may become hot during operation, so place it on a solid, horizontal non-flammable surface (eg stone, marble, tiles) out of the reach of children and at a sufficient distance from flammable materials (eg curtains), so to ensure easy access to the plug and to easily unplug the power cord at any time! Do not place it in the corner of the room and, keep a minimum distance. To avoid overheating or possible fire, do not cover the device.
- Connect the device to the power supply.
- Turn the room thermostat knob clockwise to the maximum value.

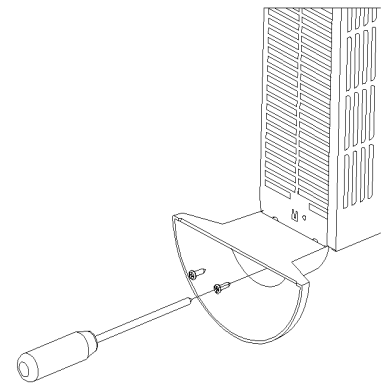

- Switch on the heating elements using the switches on the side panel.
- Both switches must be switched on for maximum performance.
- You can use the room thermostat to set the desired room temperature. To set a higher temperature, turn the room thermostat knob clockwise, to set a lower temperature, turn the room thermostat knob counterclockwise.
- When the room temperature reaches the desired value, slowly turn the room thermostat knob counterclockwise. After this step, the room thermostat will keep the room temperature at the set value by automatically switching on and off.
- The overheat protection switches off the device in the event of overheating, e.g. when covering the air inlet or outlet. Unplug the device by pulling the plug out of the socket and letting it cool down for at least 30 minutes. Check the cold air inlet and the hot air outlet and clean if necessary. Switch the device on again. If the device does not switch on or the overheating protection is activated again, disconnect the device from the power supply by pulling the electrical plug out of the socket and contact an authorized service center.
- When you switch on the device for the first time, you may experience a slight odor, which is a natural phenomenon. It is not dangerous and evaporates quickly.

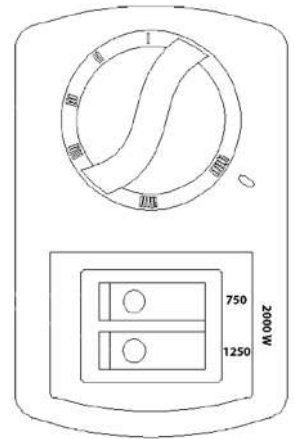

VENTILATOR MODE:

- You can switch the ventilator mode on or off using the fan ON / OFF switch.
- In fan mode, the built-in ventilator blows warm air through the grilles, which are located on the front of the radiator, and helps to heat the room faster.

CLEANING AND MAINTENANCE

- Before cleaning the device, disconnect it from the power supply and let it cool down.
- The protective cover of the convector is easily soiled, so clean it regularly with a soft cloth. For very dirty parts, use a damp cloth in soapy water, the temperature of which is less than 50 ° C. Then dry the protective cover of the heater with a clean dry cloth.
- Make sure that water does not get inside the appliance. Do not spray water on the convector and never use solvents such as benzene, isoamyl acetate, toluene, etc. to clean it.
- Keep the convector clean, let it cool down before storing it. Store in a dry, well-ventilated place.

ENVIRONMENTAL PROTECTION



To prevent damage to the device during transport, it is delivered packed in a strong package. Most packaging materials are recyclable. Take these materials to a collection point for recycling. Dispose of discarded devices at the store. The store will ensure disposal in an environmentally friendly way. Discarded electrical appliances are recyclable and must not be disposed of with household waste! Please help us to actively conserve resources and protect the environment by taking this appliance to a collection center (if you have this option).