

STREND PRO[®]

BGO1601-20

BGO1601-30

SK Prenosný naftový ohrievač

CZ Prenosný naftový ohříváč

HU Dízel holégbefűvó

RO Portabil incalzitor diesel

EN Portable diesel heater



-
- Preklad originálneho návodu na použitie
 - Překlad originálním návodu k použití
 - Az eredeti használati útmutató fordítása
 - Traducerea manualului de utilizare original.
 - Instruction manual

SK TENTO PRODUKT NIE JE VHDNÝ NA ÚČELY PRIMÁRNEHO VYKUROVANIA

CZ TENTO PRODUKT NENÍ VHDNÝ K ÚČELŮM PRIMÁRNÍHO VYTÁPĚNÍ.

HU EZ A TERMÉK ELSŐDLEGES FŰTÉS CÉLJAIRA NEM ALKALMAS.









RO ACEST PRODUS NU ESTE ADECVAT PENTRU DESTINAȚIA DE ÎNCĂLZIRE PRIMARĂ.

EN THIS PRODUCT IS NOT SUITABLE FOR PRIMARY HEATING PURPOSES.

TECHNICKÉ PARAMETRE

MODEL	BG01601-20	BG01601-30
TLAK	0,31 bar	0,32 bar
VÝKON	20 kW	30 kW
PALIVO	nafta, extra ľahký vykurovací olej	
MAX. SPOTREBA PALIVA	1,9 l/h	
PALIVOVÁ NÁDRŽ	19 l	38 l
PRIETOK VZDUCHU	550 m ³ /h	720 m ³ /h
VÝKON MOTORA	230 W	
TEPLOTA OHRIATEHO VZDUCHU	800 °C	
NAPÄTIE / FREKVENCIA	230 V / 50 Hz	
PRÚD	1,13 A	
NEPRETRŽITÁ PREVÁDZKA	10 h	13 h
CELKOVÁ HMOTNOSŤ	15,6 kg	23 kg
NETTO HMOTNOSŤ	14 kg	21 kg
ROZMERY	750 x 315 x 415 mm	880 x 456 x 590 mm

VYSVETLIVKY SYMBOLOV

	Výrobok je v súlade s platnými európskymi smernicami a bola vykonaná metóda hodnotenia zhody týchto smerníc.
	Nevyhadzujte do bežného domového odpadu. Namiesto toho, ekologicky prijateľnou cestou sa obráťte na recyklačné strediská. Prosím venujte starostlivosť ochrane životného prostredia.
	Stupeň ochrany IPX4
	Prečítajte si návod na použitie.
	Udržujte mimo dosahu detí.
	Nepoužívajte v blízkosti otvoreného ohňa.
	Počas práce nefajčite.
	VAROVANIE: Nezakrývajte ohrievač, mohlo by dôjsť k prehriatiu

POPIS PRODUKTU

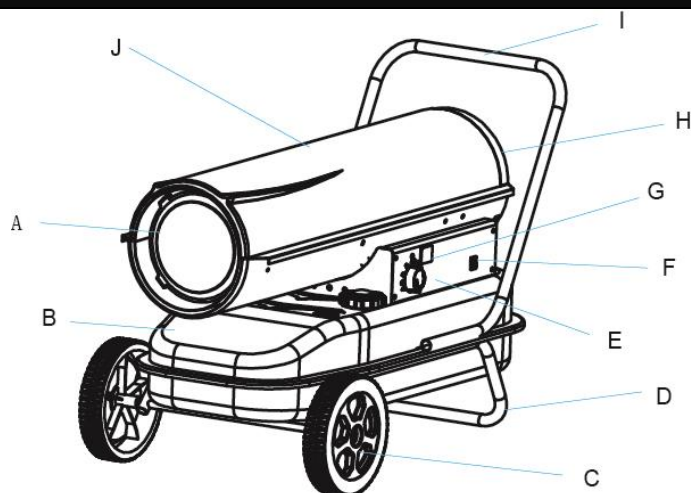

A - Predná ochranná mriežka
B - Palivová nádrž
C - Koleso
D - Oporná noha
E - Priestorový regulátor
F - Vypínač
G - Ukazovateľ izbovej teploty
H - Zadná ochranná mriežka
I - Rukoväť
J - Plášť

BEZPEČNOSTNÉ POKYNY

- **DÔLEŽITÉ UPOZORNENIE!** Odporúčame dôkladne a s porozumením si prečítať tento návod na použitie skôr ako pristúpite k montáži a uvedeniu ohrievača do prevádzky alebo k jeho opravám. Nesprávne použitie ohrievača môže spôsobiť vážne úrazy a dokonca aj smrť v dôsledku popálenia, požiaru, výbuchu, zasiahnutia elektrickým prúdom alebo otrávenia oxidom uhoľnatým.

OTRAVA OXIDOM UHOĽNATÝM MÔŽE BYŤ SMRTEĽNÁ!

POUŽITIE OHRIEVAČA VO VNÚTRI STANU, KARAVANE, AUTOMOBILE, PRÍSTREŠKU ALEBO INÝCH UZAVRETÝCH PRIESTOROCH MÔŽE VYTVORIŤ SMRTEĽNÉ MNOŽSTVO OXIDU UHOĽNATÉHO.

- Niektoré osoby sú viac náchylné na otravu oxidom uhoľnatým, napríklad tehotné ženy, osoby trpiace chorobami srdca, pľúc alebo anémiou, osoby pod vplyvom alkoholu alebo ľudia žijúci vo väčších nadmorských výškach. Prvé príznaky otravy oxidom uhoľnatým pripomínajú chrípku s bolesťami hlavy, nevoľnosťou a napínaním na zvracanie. Pokiaľ sa objavujú vyššie uvedené príznaky, je opodstatnené podozrenie, že ohrievač pracuje nesprávne. Ihneď otvorte všetky vetracie otvory v miestnosti aby do nej začal prúdiť čerstvý vzduch, vypnite ohrievač a nechajte ho opraviť v autorizovanom servisnom stredisku.

- Spotrebič nie je určený na používanie osobami (vrátane detí), ktorým fyzická, zmyslová alebo mentálna neschopnosť či nedostatok skúseností a znalostí zabraňuje v jeho bezpečnom používaní, ak na ne nebude dohliadané alebo ak neboli inštruované ohľadom použitia spotrebiča osobou zodpovednou za ich bezpečnosť. Dávajte pozor na deti, aby ste zabezpečili, že sa nebudú môcť s výrobkom hrať.

- Spotrebič držte mimo dosahu detí do 3 rokov, okrem prípadu, keď deti máte neustále pod dozorom.

- Deti staršie ako 3 roky a mladšie ako 8 rokov môžu spotrebič len zapnúť a vypnúť za predpokladu, že je umiestnený a inštalovaný vo svojej normálnej prevádzkovej polohe, ak sú deti pod dozorom alebo boli poučené o bezpečnom používaní spotrebiča a pochopili možné nebezpečenstvá pri jeho používaní.

- Deti staršie ako 3 roky a mladšie ako 8 rokov nesmú spotrebič pripojiť do elektrickej zásuvky, regulovať, čistiť alebo vykonávať jeho údržbu.

- Pred pripojením ohrievača k zdroju elektrickej energie sa uistite či napätie vo vašej elektrickej zásuvke zodpovedá údajom na štítku zariadenia.

- Skontrolujte, či nie je napájací kábel poškodený. V prípade že je, nechajte ho vymeniť v autorizovanom servise, aby sa predišlo nebezpečenstvu.

- Napájací kábel úplne rozviňte!

- Na pripojenie ohrievača k zdroju elektrickej energie nepoužívajte predlžovací kábel ani rozbočovacie zásuvky!

- Napájací kábel nevedzte cez ohrievač, v blízkosti povrchu vykurovacích telies alebo popod koberec, rohožku,

atď.! Umiestnite ho tak, aby sa ani náhodou nevyťahol zo zásuvky, a aby sa oň nikto nemohol potknúť!

- Uvedomte si, že ohrievač sa môže počas prevádzky zahriať na vysokú teplotu, preto ho umiestnite na pevný, vodorovný nehorľavý povrch (napr. kameň, mramor, dlaždice) mimo dosahu detí a v dostatočnej vzdialenosti od horľavých materiálov (napr. stavebné materiály, papier, alebo kartón), tak, aby bol zabezpečený jednoduchý prístup k zástrčke a aby bolo možné napájací kábel kedykoľvek jednoducho vytriahnuť! Neumiestňujte ho do rohu miestnosti a, dodržujte minimálne vzdialenosti. Aby ste sa vyvarovali prehriatiu zariadenia alebo prípadnému vzniku požiaru nezakrývajte ho.
- Zariadenie nepoužívajte v obývaných priestoroch alebo nedostatočne vetraných miestnostiach.
- Ohrievač je určený výlučne na ohrievanie vzduchu. Akékoľvek iné použitie je považované ako prípad nesprávneho použitia. Používateľ/obsluha a nie výrobca bude zodpovedný za akékoľvek poškodenie, alebo zranenia spôsobené týmto nesprávnym používaním.
- Nikdy neumiestňujte ohrievač tesne pred alebo pod elektrickú zásuvku. Elektrická zásuvka nesmie byť vystavená vplyvu horúceho vzduchu prúdiaceho z ohrievača.
- Dbajte na to, aby teplý vzduch nebol nasmerovaný priamo na horľavý materiál!
- Nikdy nepoužívajte ohrievač v blízkosti horľavých alebo výbušných materiálov.
- Ohrievač nepoužívajte v motorových vozidlách alebo v úzkych, uzavretých miestnostiach (< 5 m², napr. výťah)!
- Je **ZAKÁZANÉ** používať spotrebič v bezprostrednej blízkosti vane, umývadla, sprchy, plaveckého bazénu alebo sauny!
- Nikdy ohrievač neponárajte do vody prípadne inej tekutiny. Hrozí nebezpečenstvo úrazu elektrickým prúdom. Zariadenie čistite podľa pokynov uvedených v časti „Údržba a čistenie“. Akékoľvek množstvo vody, ktoré sa dostane do vnútra zariadenia ho môže poškodiť.
- Používajte len motorovú naftu alebo extra ľahký vykurovací olej, predídete riziku požiaru alebo výbuchu. V žiadnom prípade nepoužívajte benzín, iné ropné produkty, syntetické rozpúšťadlá, alkohol alebo iné vysoko horľavé palivá.
- Palivo doplňajte iba ak je motor vypnutý.
- Vždy doplňajte palivo vonku mimo dosahu otvoreného ohňa.
- Počas dopĺňania paliva sledujte všetky palivové príruby a prípojky prívodu paliva s ohľadom na možnosť netesnosti. Každá netesnosť musí byť odstránená ešte pred ďalším použitím ohrievača.
- Nepoužívajte externé palivové nádrže.
- Nezapínajte zariadenie v prípade, že je horúce.
- Nezapínajte zariadenie ak sa v spaľovacej komore nahromadí nadmerné množstvo paliva.
- Vždy ohrievač odpojte od zdroja elektrickej energie pred jeho čistením alebo ak ho dlhšiu dobu nebudete používať. Zariadenie nikdy nevyťahujte zo zásuvky za napájací kábel pokiaľ je zapnuté a ak máte mokré alebo vlhké ruky. Uistite sa, že napájací kábel nie je poškodený.
- Pred premiestnením ohrievača ho vždy najprv odpojte od zdroja elektrickej energie! Ohrievač premiestňujte výlučne uchopením za prenosnú rukoväť!
- Ochranná mriežka slúži ako ochrana proti priamemu dotyku vyhrievacích telies. Je zakázané používať ohrievač bez riadne namontovanej ochrannej mriežky! Ochranná mriežka neposkytuje úplnú ochranu pre malé deti a starších alebo chorých ľudí! **Nenechávajte ohrievač počas prevádzky bez dozoru!** Nevkladajte žiadne predmety cez ochrannú mriežku ohrievača ani do vnútra ohrievača.
- Nikdy sa počas prevádzky a tesne po vypnutí ohrievača nedotýkajte mriežky a kovových častí ohrievača, aby nedošlo k popáleniu pokožky **VAROVANIE:** Niektoré časti tohto výrobku sa môžu stať veľmi horúcimi a môžu spôsobiť popálenie. Zvláštnu pozornosť venujte vtedy, ak sú prítomné zraniteľné osoby alebo deti.

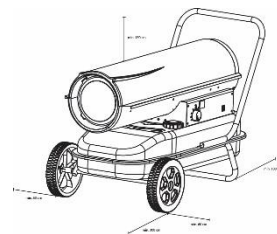

- VAROVANIE:** Nezakrývajte ohrievač, mohlo by dôjsť k prehriatiu.
- Nepoužívajte príslušenstvo, ktoré nie je odporúčane výrobcom. Použitie nesprávneho príslušenstva môže predstavovať nebezpečenstvo pre používateľa a vážne poškodiť vaše zariadenie.
 - V prípade zistenia akejkoľvek poruchy (napr. nezvyčajný hluk, alebo zápach spálenia) ohrievač okamžite vypnite a odpojte od zdroja elektrickej energie!
 - Chráňte ohrievač pred prachom, parou, slnečným a priamym tepelným žiarením!
- (*) Autorizovaný servis: Servisné oddelenie výrobcu alebo dovozcu alebo iná osoba, ktorá je kvalifikovaná, oprávnená a spôsobilá vykonávať tento typ opravy. Ohrievač musí byť v prípade opravy odovzdaný takémuto servisu.

PREVÁDZKA

ROZBALENIE:

- Vyberte ohrievač z balenia.
- Odstráňte všetky ochranné materiály, ktoré boli použité počas prepravy.
- Skontrolujte ohrievač či nie je poškodený. V prípade akéhokoľvek poškodenia okamžite kontaktujte Vášho predajcu.

POZNÁMKA: Odložte si obal pre budúce použitie.

MONTÁŽ:

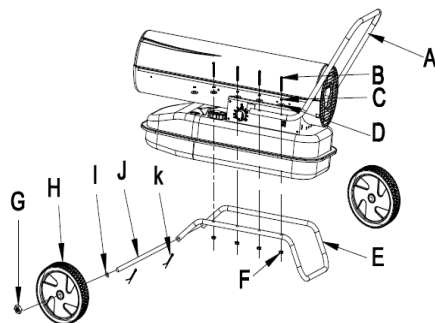

- A - Rukoväť
- B - Skrutka
- C - Podložka
- D - Podložka
- E - Oporná noha
- F - Matica M5
- G - Matica M12
- H - Koleso
- I - Podložka $\varnothing 12$
- J - Oska
- K - Závlačka

- Pomocou 2 skrutiek a podložiek pripevnite plastovú rukoväť.
- Vložte osku do otvoru na opornej nohe.
- Osku zaistite vložení závlačok do príslušných otvorov.
- Na obe strany osky namontujte podložku a následne koleso.
- Kolesa zaistite naskrutkovaním matíc na oba konce osky.
- Pomocou skrutkovača, skrutiek a podložiek pripevnite rukoväť a podpornú nohu k palivovej nádrži.

DOPLŇANIE PALIVA:

- **UPOZORNENIE:** Nikdy nedopĺňajte palivo do palivovej nádrže vo vnútri. Vždy palivo dopĺňajte vonku. Uistite sa, že ohrievač je pri dopĺňaní paliva umiestnení na rovnom povrchu. Nikdy nedopĺňajte viac paliva ako je objem nádrže.
- **UPOZORNENIE:** Nikdy nedopĺňajte palivo ak je ohrievač horúci alebo sa používa, hrozí nebezpečenstvo vzniku požiaru alebo výbuchu.
- Používajte len motorovú naftu alebo extra ľahký vykurovací olej, predídete riziku požiaru alebo výbuchu. V



žiadnom prípade nepoužívajte benzín, iné ropné produkty, syntetické rozpúšťadlá, alkohol alebo iné vysoko horľavé palivá.

- Počas dopĺňania paliva sledujte všetky palivové prívody a prípojky prívodu paliva s ohľadom na možnosť netesnosti. Každá netesnosť musí byť odstránená ešte pred ďalším použitím ohrievača.
- Ukazovateľ hladiny paliva na hornej strane nádrže Vám umožňuje kontrolovať je množstvo v nádrži.
- V žiadnom prípade neprechovávajte vo vnútri budovy v blízkosti ohrievača väčšie množstvo paliva ako je zásoba na jeden deň.
- Všetky nádrže s palivom sa musia nachádzať vo vzdialenosti najmenej 8 m od ohrievača, horákov, zvracacích prístrojov a všetkých ďalších zdrojov vznietenia (výnimkou je palivová nádrž, ktorá je súčasťou ohrievača).
- Miesto skladovania paliva musí byť udržiavané v súlade s platnými protipožiarными predpismi a predpismi BOZP.

ZAPNUTIE OHRIEVAČA:

- Odporúčame ohrievač zapáliť prvýkrát vo vonkajšom prostredí. Takto zabezpečíte, že sa všetko palivo použité počas výrobného procesu spáli v bezpečnom prostredí. Tento proces by mal trvať aspoň 10 minút.
- Naplňte palivovú.
- Uistite sa, že je uzáver palivovej nádrže pevne zatvorený.
- Zapojte napájací kábel do zásuvky.
- Otočte priestorovým regulátorom pre nastavenie požadovanej teploty. Rozsah teplôt je od 5 °C do 45 °C. Stlačte vypínač do polohy "Zapnuté". Po zapnutí ohrievača sa kontrolka napájania rozsvieti a na ukazovateli izbovej teploty sa zobrazí teplota.

POZNÁMKA: Ak sa ohrievač nezapne, môže byť regulátor nastavený na príliš nízku teplotu. Nastavte priestorový regulátor na vyššiu teplotu. Pokiaľ sa ohrievač stále nezapne, zatlačte vypínač do polohy "Vypnuté" a následne opäť do polohy "Zapnuté". Pokiaľ sa ohrievač stále nezapne pozrite časť riešenie problémov.

VYPNUTIE OHRIEVAČA:

- Zatlačte vypínač do polohy "Vypnuté" a odpojte ohrievač od zdroja elektrickej energie.

REŠTARTOVANIE OHRIEVAČA:

- Ak je ohrievač v režime blokovania, pred opätovným zapnutím ohrievača skontrolujte a odstráňte príčinu blokovania.
- Zatlačte vypínač do polohy "Vypnuté".
- Po vypnutí ohrievača počkajte 10 sekúnd.
- Zatlačte vypínač do polohy "Zapnuté".
- Nezabudnite dodržiavať všetky pokyny pre zapnutie ohrievača.

ČISTENIE A ÚDRŽBA

- Pred čistením spotrebiča ho odpojte od zdroja elektrickej energie a nechajte ho vychladnúť.
- Všetky opravy a servisné práce smú vykonávať len kvalifikovaní pracovníci alebo autorizovaný servis.
- Ochranný kryt ohrievača sa ľahko zašpiní, preto ho pravidelne čistite s mäkkou handričkou. Na veľmi špinavé časti použite navlhčenú handričku v mydlovej vode, ktorej teplota je menej ako 50°C. Následne ochranný kryt ohrievača vysušte čistou suchou handričkou
- Udržujte otvor prívodu studeného vzduchu a ventilátor v čistote. V prípade potreby vyčistite vnútrajšok ohrievača pomocou stlačeného vzduchu.
- Pravidelne kontrolujte napájací kábel. V prípade že je akokoľvek poškodený, nechajte ho vymeniť



v autorizovanom servisnom stredisku.

- Ohrievač udržujte v čistote, pred uskladnením ho nechajte vychladnúť. Skladujte na suchom, dobre vetranom mieste.

PALIVO/ PALIVOVÁ NÁDRŽ:

- Vyčistite po každých 200 hodinách používania alebo podľa potreby. Na čistenie nepoužívajte vodu.

VZDUCHOVÝ FILTER:

- Vzduchový filter by mal byť vymenený alebo vyčistený pomocou mydlovej vody a dôkladne vysušený po každých 500 hodinách používania. V prípade potreby aj skôr.

Poznámka: Použitie nafty môže vyžadovať dodatočnú údržbu.

LOPATKY VENTILÁTORA:

- Lopatky ventilátora by mali byť vyčistené aspoň raz za vykurovaciu sezónu v závislosti od podmienok používania. Odstráňte všetok nahromadený prach a nečistoty pomocou vlhkej handričky. Dbajte na to aby ste neohli žiadnu z lopatiek. Uistite sa, že lopatky ventilátora sa po zapnutí ohrievača znovu spustia.

TRYSKY:

- Trysky by sa mali vymeniť aspoň raz v priebehu vykurovacej sezóny. V prípade použitia kontaminovaného paliva vykonajte túto údržbu okamžite. Nečistoty odstránite tak, že do trysky fúknete spredu stlačený vzduch. V prípade potreby je nutné namočiť trysku do paliva, aby ste odstránili všetky nečistoty.

Poznámka: Použitie nafty môže vyžadovať dodatočnú údržbu. Použitie tohto ohrievača bez správnej údržby, s kontaminovaním alebo starým palivom môže viesť k nesprávnemu spaľovaniu a vytváraniu sadzí.

ZAPAĽOVACIA SVIEČKA:

- Vyčistite a nastavte správnu vzdialenosť elektród po každých 600 hodinách používania. V prípade potreby zapaľovaciu sviečku vymeňte. Po vybratí zapaľovacej sviečky vyčistite elektródy drôtenou kefou a nastavte vzdialenosti medzi nimi na vzdialenosť 3,5mm.

FOTOBUNKA:

- Vyčistite fotobunku aspoň raz v priebehu vykurovacej sezóny alebo viackrát v závislosti od podmienok používania. Na čistenie šošoviek použite bavlnu namočenú vo vode alebo v alkohole.

PALIVOVÝ FILTER:

- Palivový filter by mal byť vyčistený aspoň dvakrát v priebehu vykurovacej sezóny. V prípade použitia kontaminovaného paliva sa táto údržba vyžaduje okamžite.

Poznámka: Použitie motorovej nafty môže vyžadovať ďalšiu údržbu. Nesprávna údržba môže viesť k nesprávnemu spaľovaniu a vytváraniu sadzí.

NASTAVENIE TLAKU ČERPADLA:

- Počas prevádzky ohrievača otočte ventilom v smere hodinových ručičiek pre zvýšenie tlaku a proti smeru hodinových ručičiek pre zníženie tlaku. Na otočenie ventilu použite plochý skrutkovač. Správny tlak čerpadla je uvedený v nasledujúcej tabuľke:

MODEL	TLAK ČERPADLA
BG01601-20	0,31 bar
BG01601-30	0,32 bar

Pre najlepšie odmeranie tlaku vykonajte test s plnou palivovou nádržou.

Optimálny tlak nastáva, keď je predná časť sfarbená do čerešňovo červena a z ohrievača neunikajú plamene.

RIEŠENIA PROBLÉMOV

PROBLÉM	PRÍČINA	RIEŠENIE	
OHRIEVAČ SA NEZAPNE	Žiadne alebo nízke napätie	Skontrolujte zdroj elektrickej energie	
	Poškodený napájací kábel	Skontrolujte a v prípade potreby vymeňte napájací kábel	
	Poškodený motor	Skontrolujte motor a v prípade potreby vymeňte	
	Uzamknutie spotrebiča z dôvodu predchádzajúceho prehriatia.	Zistite príčinu prehriatia Vypnite spotrebič. Skontrolujte otvor vstup studeného vzduchu a otvor výstup vzduchu. Počkajte niekoľko minút a reštartujte zariadenie.	
ukazovateľ izbovej teploty ukazuje "E1".			
ukazovateľ izbovej teploty ukazuje "E2".	Nesprávne zapojená alebo poškodená fotobunka alebo poškodené elektrické spojenie medzi hlavnou doskou a fotobunkou.	Umiestnite fotobunku do správnej polohy, skontrolujte ju a v prípade potreby vymeňte	
OHRIEVAČ SA ZAPNE, ALE PO CHVÍLI POISTKA OHRIEVAČ VYPNE	Žiadne palivo v palivovej nádrži	Doplňte do nádrži palivo	
	Znečistený palivový filter.	Vyčistite alebo vymeňte palivový filter	
	Znečistená tryska horáka.	Vyčistite trysku, v prípade potreby vymeňte	
	Nekvalitné palivo	Skontrolujte, či palivo nie je staré alebo kontaminované.	
ukazovateľ izbovej teploty ukazuje "E1".			
Z OTVORU PRE VÝSTUP HORÚCEHO VZDUCHU ŠLAHAJÚ PLAMENE	Nedostatočný prietok v spaľovacej komore	Skontrolujte otvor prívodu studeného vzduchu, ventilátor a motor	
	Príliš vysoký tlak	Skontrolujte a v prípade potreby nastavte tlak čerpadla	
ZHASNUTIE PLAMEŇA POČAS PREVÁDZKY	ukazovateľ izbovej teploty ukazuje izbovú teplotu	Dosiahla sa izbová teplota nastavená priestorovým regulátorom	
	ukazovateľ izbovej teploty ukazuje "E2".	Žiadne palivo v palivovej nádrži	Je to normálny jav. V prípade, že chcete ohrievač zapnúť otočte priestorovým regulátorom v smere hodinových ručičiek pre nastavenie vyššej teploty
		Zlé spaľovanie	Skontrolujte a odstráňte príčinu poruchy Ak chcete reštartovať ohrievač, postupujte podľa pokynov v časti „Reštartovanie ohrievača“
		Znížený prietok vzduchu	
Zariadenie sa prehrialo	Ak problém pretrváva, kontaktujte autorizovaný servis		

OCHRANA ŽIVOTNÉHO PROSTREDIA

Aby sa zariadenie nepoškodilo počas prepravy, je dodávané zabalené v pevnom obale. Väčšina z obalových materiálov je recyklovateľná. Tieto materiály odneste do zberne na recykláciu. Vyradené zariadenia odovzdajte na predajni. Predajňa zabezpečí likvidáciu ekologickým spôsobom. Vyradené spotrebiče sú recyklovateľné a nesmú sa vyhadzovať spolu s domácim odpadom! Prosíme vás, aby ste nám aktívne pomáhali zachovať zdroje a chrániť životné prostredie tak, že tento spotrebič zanesiete do zberného strediska (ak máte túto možnosť).

EU VYHLÁSENIE O ZHODE

EU DECLARATION OF CONFORMITY

vydané/issued by

Výrobca/Producer: Ningbo Baogong Electrical Appliance Co., Ltd.
Sídlo/Seated: Fuhai Industrial Zone, Cixi Ningbo, Zhejiang 315332 P.R.C

Represented by: SLOVAKIA TREND EXPORT - IMPORT, s.r.o.
Sídlo/Seated: Michalovská 87/1414, Sobrance 07301, Slovensko
IČO/ID Nr: 46512250

Vyhlasuje na vlastnú zodpovednosť, že následne označené zariadenie na základe svojej koncepcie a konštrukcie, rovnako ako do obehu uvedené vyhotovenie, zodpovedá základným bezpečnostným požiadavkám príslušných legislatívnych predpisov/
hereby declares that this appliance is in compliance with all basic safety requirements of all relevant directives.

Naftový ohrievač / Diesel heater

TYP:	
BGO1601-20	STREND PRO, 230 V, 50 Hz, max. 20 kW, Class I, IPX4
BGO1601-30	STREND PRO, 230 V, 50 Hz, max. 30 kW, Class I, IPX4

bol navrhnutý a vyrobený v zhode s nasledujúcimi normami/was constructed and produced in compliance with following standards:

EN 13842:2004
EN 60335-1:2012+A11
EN 60335-2-102:2006+A1:2010
EN 62233:2008
EN 55014-1:2006+A1+A2
EN 55014-2:2015
EN 61000-3-2:2013
EN 61000-3-3:2014

a nasledujúcimi predpismi (všetko v platnom znení)/and all relevant directives (all in compliance):

2014/30/EU – EMC
2014/35/EU - LVD
EN 2011/65/EC – RoHS

Všetky súbory technickej dokumentácie sa nachádzajú k nahliadnutiu na adrese: /All related technical documentation and test report are available for checking at seat of company on following address: Slovakia TREND Export – Import s.r.o, Michalovská 87/1414, 073 01 Sobrance, Slovenská Republika

Last two digits when product has been introduced on market
/ Posledné dve číslice roka, kedy bol výrobok označený značkou

CE: 19

SLOVAKIA TREND EXPORT - IMPORT, s.r.o.
Michalovská 87/1414
073 01 SOB RANCE
IČO: 46512250
DIČ: 2023403371



Sobrance 29.4.2019

Dátum a miesto vydania vyhlásenia

.....
meno, priezvisko a podpis, pečiatka
Ing. Slavomír Čižmár, obchodný riaditeľ

STREND PRO[®]

Záručný list / Warranty

Výrobné číslo:	Dátum predaja:	Podpis a pečiatka predajcu:

Meno zákazníka (názov firmy):	Adresa zákazníka (sídlo firmy):

Zákazník svojím podpisom potvrdzuje, že mu bolo zariadenie predvedené a vysvetlené, že bol oboznámený s návodom na obsluhu, nasadením a užívaním stroja a že mu zariadenie bolo vydané kompletne.	Podpis zákazníka:

Záznamy o reklamáciách- záručných opravách

Dátum prijatia reklamácie:	Dátum ukončenia reklamácie:	Evidenčné číslo reklamácie:	Podpis prevedenej záručnej opravy (Záznam o neoprávnenej reklamácie)	Pečiatka servisného technika:

Podmienky záruky

- Dodávateľ poskytuje na tento výrobok záručnú dobu uvedenú v tomto záručnom liste za podmienok dodržania spôsobu používania a skladovania výrobku v súlade s platnými podmienkami a normami, ako i návodom na obsluhu. Záručná doba začína plynúť od dátumu predaja. Záruka na batérie je 12 mesiacov.
- Predĺžená záručná doba 5 rokov sa poskytuje na výrobok za podmienok, že tento výrobok je dodávateľom označený v zozname výrobkov s predĺženou zárukou, konečným zákazníkom je spotrebiteľ a výrobok nebude používaný na komerčné nasadenie. Predĺžená záruka je podmienená pravidelnými servisnými prehliadkami v autorizovaných servisných strediskách dodávateľa.
- Záručná doba sa predlžuje o dobu, počas ktorej bol výrobok v záručnej oprave a je o tom uvedený záznam v zozname o záručných opravách tohto záručného listu. Právo na záručnú opravu si spotrebiteľ môže uplatniť v niektorom autorizovanom servisnom stredisku, podľa priloženého zoznamu „A“ servisných stredísk. Servisné strediská „B“ prevádzajú záručné opravy len na výrobky, ktoré boli predané v ich prevádzkach. Zoznam servisných stredísk je pravidelne aktualizovaný u predajcov a na stránke dovozu: www.strendpro.sk.
- Záručné stredisko je povinné zabezpečiť záručnú opravu v zákonom stanovenej lehote. Zákonom stanovená lehota na vybavenie reklamácie začína plynúť nasledujúcim dňom po dátume prijatia reklamácie v servisnom stredisku.
- Bezplatná záručná oprava nemôže byť uplatňovaná ak ide o poruchy, ktoré boli spôsobené používaním výrobku v rozpore s ustanoveniami uvedenými v návode na obsluhu, nesprávnou manipuláciou, mechanickým poškodením, bežným mechanickým opotrebením dielov spôsobeným prevádzkou stroja, vinou obsluhy, živelnou pohromou, neoprávneným zásahom do výrobku, poruchy zapríčinené použitím nevhodných náhradných dielov, použitím nevhodného paliva, a zrejme preťaženie stroja v dôsledku trvalého prekračovania hornej hranice výkonu. Práce spojené s čistením, základnou údržbou, ošetrovaním alebo nastavením zariadenia, ktoré môže viesť k obsluhu a sú uvedené v návode na obsluhu, nespádajú do rozsahu záruky.
- Za bežné opotrebenie dielov sa považuje hlavne opotrebenie: všetkých rotujúcich a pohyblivých častí, rezných častí a ich krytov, strižných skrutiek a klinov, prevodových a klinových remeňov, reťazových prevodov, trecie plochy brzd a spojok, dezény pneumatík a diely bežnej údržby ako sú: vzduchové, hydraulické a olejové filtre, zapalovacie sviečky, olejové a chladiace náplne.
- Z predĺženej záruky sú vyňaté časti strojov a zariadení, na ktoré ich konkrétny výrobca poskytuje kratšiu záruku ako dodávateľ na samotný výrobok, v ktorom sú namontované. Do tejto kategórie častí patria: akumulátory, žiarovky a podobne.
- Právo uplatniť nároky plynúce zo záruky má vlastník výrobku, pokiaľ tak urobí najneskôr v posledný deň záručnej doby.
- Pri reklamáciách sa postupuje podľa príslušných ustanovení Občianskeho zákonníka a Zákona o ochrane spotrebiteľa.
- Servisné prehliadky, ktoré sú podmienkou predĺženej 5 ročnej záruky, musia byť prevádzané len v autorizovanom servisnom stredisku dodávateľa, v pravidelných intervaloch a obdobie medzi jednotlivými prehliadkami nesmie prekročiť dobu 12 mesiacov. Prvá servisná prehliadka musí byť vykonaná najneskôr do 12 mesiacov od dátumu predaja výrobku. Servisné prehliadky vykonávajú servisné strediská v období posledných troch a prvých dvoch mesiacoch kalendárneho roku. Každá servisná prehliadka musí byť zaznamenaná v tomto záručnom liste s uvedeným dátumom prehliadky, podpisom a pečiatkou servisného strediska. Servisnou prehliadkou sa rozumie kontrola stroja, výmena náplní a filtrov podľa odporúčenia výrobcu, výmena opotrebených a poškodených dielov, ktoré môžu ovplyvniť poškodenie alebo opotrebenie iných dielov a samotné nastavenie stroja. Úkon servisnej prehliadky a použitý materiál sa účtuje podľa platného cenníka servisného strediska.

Pri uplatňovaní reklamácie je reklamujúci povinný predložiť k reklamácií čistý výrobok, doklad o kúpe alebo vyplnený a potvrdený záručný list. V prípade predĺženej záruky, záznamy o servisných prehliadkach a daňové doklady za jednotlivé prehliadky. Pri nesplnení niektorej z podmienok predĺženej záruky uvedenej v tomto záručnom liste, sa na výrobok poskytuje záručná doba 2 roky.

ZÁRUČNÝ A POZÁRUČNÝ SERVIS VYKONÁVA SPLNOMOCNENÝ ZÁSTUPCA VÝROBCU









Splnomocnený zástupca výrobcu: Slovakia Trend Export-Import s.r.o., Michalovská 87/1414, 073 01 Sobrance

Fax: (056) 652-2329 Tel: 0915 392 687 E-mail: servis@slovakia-trend.sk

TECHNICKÉ PARAMETRY

MODEL	BG01601-20	BG01601-30
TLAK	0,31 bar	0,32 bar
VÝKON	20 kW	30 kW
PALIVO	nafta, extra lehký topný olej	
MAX. SPOTŘEBA PALIVA	1,9 l/h	
PALIVOVÁ NÁDRŽ	19 l	38 l
PRŮTOK VZDUCHU	550 m ³ /h	720 m ³ /h
VÝKON MOTORU	230 W	
TEPLOTA OHŘÁTÉHO VZDUCHU	800 °C	
NAPĚTÍ / FREKVENCE	230 V / 50 Hz	
PROUD	1,13 A	
KONTINUITA PROVOZU	10 h	13 h
CELKOVÁ HMOTNOST	15,6 kg	23 kg
NETTO HMOTNOST	14 kg	21 kg
ROZMĚRY	750 x 315 x 415 mm	880 x 456 x 590 mm

VYSVĚTLIVKY SYMBOLŮ

	Výrobek je v souladu s platnými evropskými směrnici a byla provedena metoda hodnocení shody těchto směrnic.
	Nevyhazujte do běžného domovního odpadu. Namísto toho, ekologicky přijatelnou cestou se obraťte na recyklační střediska. Prosím věnujte péči ochraně životního prostředí.
	Stupeň ochrany IPX4
	Přečtěte si návod k použití.
	Udržujte mimo dosah dětí.
	Nepoužívejte v blízkosti otevřeného ohně.
	Během práce nekuřte.
	VAROVÁNÍ: Nezakrývejte ohříváč, mohlo by dojít k přehřátí

POPIS PRODUKTU

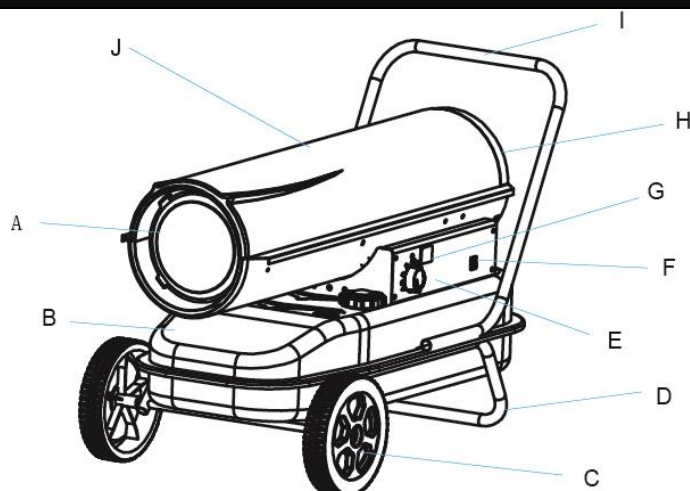

A - Přední ochranná mřížka
B - Palivová nádrž
C - Kolo
D - Opěrná noha
E - Prostorový regulátor
F - Vypínač
G - Ukazatel pokojové teploty
H - Zadní ochranná mřížka
I - Rukojeť
J - Plášť

BEZPEČNOSTNÍ POKYNY

- **DŮLEŽITÉ!** Doporučujeme důkladně a s porozuměním si přečíst tento návod k použití dříve než přistoupíte k montáži a uvedení ohřívače do provozu nebo k jeho opravám. Nesprávné použití ohřívače může způsobit vážné úrazy a dokonce i smrt v důsledku popálení, požáru, výbuchu, zasažení elektrickým proudem nebo otravy oxidem uhelnatým.

OTRAVA OXID UHELNATÝ MŮŽE BÝT SMRTELNÁ!

POUŽITÍ OHŘÍVAČE UVNITŘ STANU, KARAVANU, AUTOMOBILE, PŘÍSTŘEŠKY NEBO JINÝCH UZAVŘENÝCH PROSTORÁCH MŮŽE VYTVOŘIT SMRTELNÉ MNOŽSTVÍ OXIDU UHELNATÉHO.

- Některé osoby jsou více náchylné na otravu oxidem uhelnatým, například těhotné ženy, osoby trpící chorobami srdce, plic nebo anémií, osoby pod vlivem alkoholu nebo lidé žijící ve větších nadmořských výškách. První příznaky otravy oxidem uhelnatým připomínají chřipku s bolestmi hlavy, nevolností a napínáním na zvracení. Pokud se objevují výše uvedené příznaky, je důvodné podezření, že ohřívač pracuje nesprávně. Ihned otevřete všechny větrací otvory v místnosti aby do ní začal proudit čerstvý vzduch, vypněte ohřívač a nechte jej opravit v autorizovaném servisním středisku.

- Spotřebič není určen pro používání osobami (včetně dětí), jimž fyzická, smyslová nebo mentální neschopnost či nedostatek zkušeností a znalostí zabraňuje v jeho bezpečném používání, pokud na ně nebude dohlíženo nebo pokud nebyly instruovány ohledně použití spotřebiče osobou zodpovědnou za jejich bezpečnost. Dávejte pozor na děti, abyste zajistili, že se nebudou moci s výrobkem hrát.

- Spotřebič držte mimo dosah dětí do 3 let, kromě případu, kdy děti máte neustále pod dozorem.

- Děti starší 3 let a mladší 8 let mohou spotřebič jen zapnout a vypnout za předpokladu, že je umístěn a instalován ve své normální provozní poloze, když jsou děti pod dozorem nebo byly poučeny o bezpečném používání spotřebiče a pochopili možná nebezpečí při jeho používání.

- Děti starší 3 let a mladší 8 let nesmí spotřebič připojit do elektrické zásuvky, regulovat, čistit nebo provádět jeho údržbu.

- Před připojením ohřívače ke zdroji elektrické energie se ujistěte zda napětí ve vaší elektrické zásuvce odpovídá údajům na štítku zařízení.

- Zkontrolujte, zda není napájecí kabel poškozen. V případě že je, nechte jej vyměnit v autorizovaném servisu, aby se předešlo nebezpečí.

- Napájecí kabel zcela rozviňte!

- Na připojení ohřívače ke zdroji elektrické energie nepoužívejte prodlužovací kabel ani rozbočovací zásuvky!

- Napájecí kabel nevedte přes ohřívač, v blízkosti povrchu topných těles nebo pod koberec, rohožku, atd.!

Umístěte ho tak, aby se ani náhodou nevytáhl ze zásuvky, a aby se o něj nikdo nemohl zakopnout!

- Uvědomte si, že ohřívač se může během provozu zahřát na vysokou teplotu, proto jej umístěte na pevný, vodorovný nehořlavý povrch (např. Kámen, mramor, dlaždice) mimo dosah děti a v dostatečné vzdálenosti od hořlavých materiálů (např. Stavební materiály, papír, nebo karton), tak, aby byl zajištěn snadný přístup k zástrčce a aby bylo možné napájecí kabel kdykoliv jednoduše vytáhnout! Neumísťujte jej do rohu místnosti a, dodržujte minimální vzdálenosti. Abyste se vyvarovali přehřátí zařízení nebo případnému vzniku požáru nezakrývejte ho.

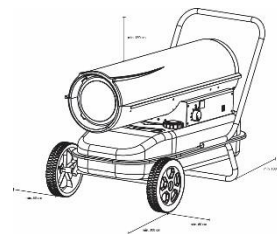

- Zařízení nepoužívejte v obývaných prostorách nebo nedostatečně větraných místnostech.

- Ohřívač je určen výhradně k ohřívání vzduchu. Jakékoliv jiné použití je považováno jako případ nesprávného použití. Uživatel / obsluha a ne výrobce bude zodpovědný za jakékoliv poškození nebo zranění způsobené tímto nesprávným používáním.

- Nikdy neumísťujte ohřívač těsně před nebo pod elektrickou zásuvku. Elektrická zásuvka nesmí být vystavena vlivu horkého vzduchu proudícího z ohřívače.

- Dbejte na to, aby teplý vzduch nebyl nasměrován přímo na hořlavý materiál!

- Nikdy nepoužívejte ohřívač v blízkosti hořlavých nebo výbušných materiálů.

- Ohřívač nepoužívejte v motorových vozidlech nebo v úzkých, uzavřených místnostech (<5 m², např. Výtah)!

- Je **ZAKÁZANÉ** používat spotřebič v bezprostřední blízkosti vany, umyvadla, sprchy, plaveckého bazénu nebo sauny!

- Nikdy ohřívač neponořujte do vody případně jiné tekutiny. Hrozí nebezpečí úrazu elektrickým proudem.

Zařízení čistěte podle pokynů uvedených v části "Údržba a čištění". Jakékoliv množství vody, které se dostane dovnitř zařízení ho může poškodit.

- Používejte pouze motorovou naftu nebo extra lehký topný olej, předejdete riziku požáru nebo výbuchu. V žádném případě nepoužívejte benzín, jiné ropné produkty, syntetické rozpouštědla, alkohol nebo jiné vysoce hořlavé paliva.

- Palivo doplňujte pouze pokud je motor vypnutý.

- Vždy doplňujte palivo venku mimo dosah otevřeného ohně.

- Během doplňování paliva sledujte všechny palivové příruby a přípojky přívodu paliva s ohledem na možnost netěsnosti. Každá netěsnost musí být odstraněna ještě před dalším použitím ohřívače.

- Nepoužívejte externí palivové nádrže.

- Nezapínejte zařízení v případě, že je horké.

- Nezapínejte zařízení pokud se ve spalovací komoře nahromadí nadměrné množství paliva.

- Vždy ohřívač odpojte od zdroje elektrické energie před jeho čištěním nebo pokud jej delší dobu nebudete používat. Zařízení nikdy nevytahujte ze zásuvky za napájecí kabel pokud je zapnuté a pokud máte mokré nebo vlhké ruce. Ujistěte se, že napájecí kabel není poškozen.

- Před přemístěním ohřívače ho vždy nejprve odpojte od zdroje elektrické energie! Ohřívač přemísťujte výlučně uchopením za přenosnou rukojeť!

- Ochranná mřížka slouží jako ochrana proti přímému dotyku topných těles. Je zakázáno používat ohřívač bez řádně namontované ochranné mřížky! Ochranná mřížka neposkytuje úplnou ochranu pro malé děti a starší nebo nemocné lidi! **Nenechávejte topidlo během provozu bez dozoru!** Nevkládejte žádné předměty přes ochrannou mřížku ohřívače ani dovnitř ohřívače.

- Nikdy se během provozu a těsně po vypnutí ohřívače nedotýkejte mřížky a kovových částí ohřívače, aby nedošlo k popálení pokožky **VAROVÁNÍ:** Některé části tohoto výrobku se mohou stát velmi horkými a mohou způsobit popálení. Zvláštní pozornost věnujte tehdy, pokud jsou přítomny zranitelné osoby nebo děti.



VAROVÁNÍ: Nezakrývejte ohřivač, mohlo by dojít k přehřátí.

- Nepoužívejte příslušenství, které není doporučeno výrobcem. Použití nesprávného příslušenství může představovat nebezpečí pro uživatele a vážně poškodit vaše zařízení.
- V případě zjištění jakékoliv poruchy (např. Neobvyklý hluk nebo zápach spálení) ohřivač okamžitě vypněte a odpojte od zdroje elektrické energie!
- Chraňte ohřivač před prachem, párou, slunečním a přímým tepelným zářením!

(*) Autorizovaný servis: Servisní oddělení výrobce nebo dovozce nebo jiná osoba, která je kvalifikovaná, oprávněná a způsobilá vykonávat tento typ opravy. Ohřivač musí být v případě opravy předán takovému servisu.

PROVOZ

ROZBALENÍ:

- Vyberte ohřivač z balení.
- Odstraňte všechny ochranné materiály, které byly použity během přepravy.
- Zkontrolujte ohřivač zda není poškozen. V případě jakéhokoli poškození okamžitě kontaktujte Vašeho prodejce.

POZNÁMKA: Odložte si obal pro budoucí použití.

MONTÁŽ:

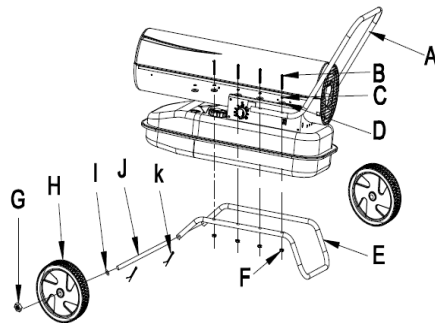

- A - Rukojeť
- B - Šroub
- C - Podložka
- D - Podložka
- E - Opěrná noha
- F - Matice M5
- G - Matice M12
- H - Kolo
- I - Podložka $\varnothing 12$
- J - Osa
- K - Závlačka

- Pomocí 2 šroubů a podložek připevněte plastovou rukojeť.
- Vložte osičku do otvoru na opěrné noze.
- Osu zajistěte vložením závlaček do příslušných otvorů.
- Na obě strany osy namontujte podložku a následně kolo.
- Kolesa zajistěte našroubováním matic na oba konce osy.
- Pomocí šroubováku, šroubů a podložek připevněte rukojeť a podpůrnou nohu k palivové nádrži.

DOPLŇOVÁNÍ PALIVA:

- **UPOZORNĚNÍ:** Nikdy nedoplňujte palivo do palivové nádrže uvnitř. Vždy palivo doplňujte venku. Ujistěte se, že ohřivač je při doplňování paliva umístěn na rovném povrchu. Nikdy nedoplňujte více paliva než je objem nádrže.
- **UPOZORNĚNÍ:** Nikdy nedoplňujte palivo li ohřivač horký nebo se používá, hrozí nebezpečí vzniku požáru nebo výbuchu.
- Používejte pouze motorovou naftu nebo extra lehký topný olej, předejdete riziku požáru nebo výbuchu. V



žádném případě nepoužívejte benzín, jiné ropné produkty, syntetické rozpouštědla, alkohol nebo jiné vysoce hořlavé paliva.

- Během doplňování paliva sledujte všechny palivové přívody a přípojky přívodu paliva s ohledem na možnost netěsnosti. Každá netěsnost musí být odstraněna ještě před dalším použitím ohřívače.
- Ukazatel hladiny paliva na horní straně nádrže Vám umožňuje kontrolovat je množství v nádrži.
- V žádném případě neponechávejte uvnitř budovy v blízkosti ohřívače větší množství paliva než je zásoba na jeden den.
- Všechny nádrže s palivem musí nacházet ve vzdálenosti nejméně 8 m od ohřívače, hořáků, svařovacích přístrojů a všech dalších zdrojů vznícení (výjimkou je palivová nádrž, která je součástí ohřívače).
- Místo skladování paliva musí být udržováno v souladu s platnými protipožárními předpisy a předpisy BOZP.

ZAPNUTÍ OHŘÍVAČE:

- Doporučujeme ohřívač zapálit poprvé ve venkovním prostředí. Takto zajistíte, že se všechno palivo používané během výrobního procesu spálí v bezpečném prostředí. Tento proces by měl trvat alespoň 10 minut.
- Naplňte palivovou.
- Ujistěte se, že je uzávěr palivové nádrže pevně uzavřen.
- Zapojte napájecí kabely do zásuvky.
- Otočte prostorovým regulátorem pro nastavení požadované teploty. Rozsah teplot je od 5 ° C do 45 ° C. Stiskněte vypínač do polohy "Zapnuto". Po zapnutí ohřívače se kontrolka napájení rozsvítí a na ukazateli pokojové teploty se zobrazí teplota.

POZNÁMKA: Pokud se ohřívač nezapne, může být regulátor nastaven na příliš nízkou teplotu. Nastavte prostorový regulátor na vyšší teplotu. Pokud se ohřívač stále nezapne, zatlačte vypínač do polohy "Vypnuto" a následně opět do polohy "Zapnuto". Pokud se ohřívač stále nezapne viz řešení problémů.

VYPNUTÍ OHŘÍVAČE:

- Zatlačte vypínač do polohy "Vypnuto" a odpojte ohřívač od zdroje elektrické energie.

RESTARTOVÁNÍ OHŘÍVAČE:

- Pokud je ohřívač v režimu blokování, před opětovným zapnutím ohřívače zkontrolujte a odstraňte příčinu blokování.
- Zatlačte vypínač do polohy "Vypnuto".
- Po vypnutí ohřívače počkejte 10 sekund.
- Zatlačte vypínač do polohy "Zapnuto".
- Nezapomeňte dodržovat všechny pokyny pro zapnutí ohřívače.

ČIŠTĚNÍ A ÚDRŽBA

- Před čištěním spotřebiče jej odpojte od zdroje elektrické energie a nechte ho vychladnout.
- Veškeré opravy a servisní práce smí provádět pouze kvalifikovaní pracovníci nebo autorizovaný servis.
- Ochranný kryt ohřívače se snadno zašpiní, proto jej pravidelně čistěte s měkkým hadříkem. Na velmi špinavé části použijte navlhčený hadřík v mýdlové vodě, jejíž teplota je nižší než 50 ° C. Následně ochranný kryt ohřívače vysušte čistým suchým hadříkem
- Udržujte otvor přívodu studeného vzduchu a ventilátor v čistotě. V případě potřeby vyčistěte vnitřek ohřívače pomocí stlačeného vzduchu.
- Pravidelně kontrolujte napájecí kabel. V případě že je jakkoli poškozen, nechte jej vyměnit v autorizovaném servisním středisku.



- Ohřívač udržujte v čistotě, před uskladněním ho nechte vychladnout. Skladujte na suchém, dobře větraném místě.

PALIVO / PALIVOVÁ NÁDRŽ:

- Vyčistěte po každých 200 hodinách používání nebo podle potřeby. K čištění nepoužívejte vodu.

VZDUCHOVÝ FILTR:

- Vzduchový filtr by měl být vyměněn nebo vyčištěn pomocí mýdlové vody a důkladně vysušený po každých 500 hodinách používání. V případě potřeby i dříve.

Poznámka: Použití nafty může vyžadovat dodatečnou údržbu.

LOPATKY VENTILÁTORU:

- Lopatky ventilátoru by měly být vyčištěny alespoň jednou za topnou sezónu v závislosti na podmínkách používání. Odstraňte veškerý nahromaděný prach a nečistoty pomocí vlhkého hadříku. Dbejte na to, abyste neohnuli žádnou z lopatek. Ujistěte se, že lopatky ventilátoru se po zapnutí ohřívače znovu spustí.

TRYSKY:

- Trysky by měly vyměnit alespoň jednou v průběhu topné sezóny. V případě použití kontaminovaného paliva proveďte tuto údržbu okamžitě. Nečistoty odstraníte tak, že do trysky fouknete zepředu stlačený vzduch. V případě potřeby je nutné namočit trysku do paliva, abyste odstranili všechny nečistoty.

Poznámka: Použití nafty může vyžadovat dodatečnou údržbu. Použití tohoto ohřívače bez správné údržby, s kontaminace nebo starým palivem může vést k nesprávnému spalování a vytváření sazí.

ZAPALOVACÍ SVÍČKA:

- Vyčistěte a nastavte správnou vzdálenost elektrod po každých 600 hodinách používání. V případě potřeby zapalovací svíčku vyměňte. Po vyjmutí zapalovací svíčky Vyčistěte elektrody drátěným kartáčem a nastavte vzdálenosti mezi nimi na vzdálenost 3,5mm.

FOTOBUNKA:

- Vyčistěte fotobunku alespoň jednou v průběhu topné sezóny nebo vícekrát v závislosti na podmínkách používání. K čištění čoček použijte bavlnu namočenou ve vodě nebo v alkoholu.

PALIVOVÝ FILTR:

- Palivový filtr by měl být vyčištěn alespoň dvakrát v průběhu topné sezóny. V případě použití kontaminovaného paliva se tato údržba vyžaduje okamžitě.

Poznámka: Použití motorové nafty může vyžadovat další údržbu. Nesprávná údržba může vést k nesprávnému spalování a vytváření sazí.

NASTAVENÍ TLAKU ČERPADLA:

- Během provozu ohřívače otočte ventilem ve směru hodinových ručiček pro zvýšení tlaku a proti směru hodinových ručiček pro snížení tlaku. Na otočení ventilu použijte plochý šroubovák. Správný tlak čerpadla je uveden v následující tabulce:

MODEL	TLAK ČERPADLA
BG01601-20	0,31 bar
BG01601-30	0,32 bar

Pro nejlepší odměření tlaku proveďte test s plnou palivovou nádrží.

Optimální tlak nastává, když je přední část zbarvená do třešňově červená a z ohřívače neunikají plameny.

ŘEŠENÍ PROBLÉMŮ			
PROBLÉM		PŘÍČINA	ŘEŠENÍ
OHŘÍVAČ SE NEZAPNE	Ukazatel pokojové teploty ukazuje "E1".	Žádne nebo nízké napětí	Zkontrolujte zdroj elektrické energie
		Poškozený napájecí kabel	Zkontrolujte a v případě potřeby vyměňte napájecí kabel
Poškozený motor		Zkontrolujte motora v případě potřeby vyměňte	
Uzamčení spotřebiče z důvodu předchozího přehřátí.		Zjistěte příčinu přehřátí Vypněte spotřebič. Zkontrolujte otvor vstup studeného vzduchu a otvor výstup vzduchu. Počkejte několik minut a restartujte zařízení.	
	ukazatel pokojové teploty ukazuje "E2".	Nesprávné zapojená nebo poškozená fotobuňka nebo poškozené elektrické spojení mezi hlavní deskou a fotobuňkou.	Umístěte fotobuňku do správné polohy, zkontrolujte ji a v případě potřeby vyměňte
OHŘÍVAČ SE ZAPNE, ALE PO CHVÍLI POJISTKA OHŘÍVAČ VYPNE	Ukazatel pokojové teploty ukazuje "E1".	Žádne palivo v palivové nádrži	Doplňte do nádrži palivo
		Znečištěný palivový filtr.	Vyčistěte nebo vyměňte palivový filtr
		Znečištěná tryska hořáku.	Vyčistěte trysku, v případě potřeby vyměňte
		Nekvalitní palivo	Zkontrolujte, zda palivo není staré nebo kontaminované.
Z OTVORU PRO VÝSTUP HORKÉHO VZDUCHU ŠLEHAT PLAMENY	Ukazatel pokojové teploty ukazuje "E1".	Nedostatečný průtok ve spalovací komoře	Zkontrolujte otvor přívodu studeného vzduchu, ventilátor a motor
		Příliš vysoký tlak	Zkontrolujte a v případě potřeby nastavte tlak čerpadla
ZHASNUTÍ PLAMENE BĚHEM PROVOZU	Ukazatel pokojové teploty ukazuje izbovú teplotu	Bylo dosaženo pokojová teplota nastavená prostorovým regulátorem	Je to normální jev. V případě, že chcete ohřívač zapnout otočte prostorovým regulátorem ve směru hodinových ručiček pro nastavení vyšší teploty
	Ukazatel pokojové teploty ukazuje "E2".	Žádne palivo v palivové nádrži	Zkontrolujte a odstraňte příčinu poruchy Chcete-li restartovat ohřívač, postupujte podle pokynů v části "Restartování ohřívače" Pokud problém přetrvává, kontaktujte autorizovaný servis
		Špatné spalování	
		Snížený průtok vzduchu	
Zařízení se prohřálo			

OCHRANA ŽIVOTNÍHO PROSTŘEDÍ

máte tuto možnost).

Aby se zařízení nepoškodilo během přepravy, je dodáváno zabalené v pevném obalu. Většina z obalových materiálů je recyklovatelná. Tyto materiály odneste do sběrný na recyklaci. Vyřazená zařízení předejte na prodejně. Prodejna zajistí likvidaci ekologickým způsobem. Vyřazené spotřebiče jsou recyklovatelné a nesmí se vyhazovat spolu s domácím odpadem! Prosíme vás, abyste nám aktivně pomáhali zachovat zdroje a chránit životní prostředí tak, že tento spotřebič zanesete do sběrného střediska (pokud

STREND PRO[®]

Záruční list / Warranty

Výrobní číslo:	Dátum prodeje:	Podpis a razítko prodejce:

Meno zákazníka (název firmy):	Adresa zákazníka (sídlo firmy):

Zákazník svým podpisem potvrzuje, že mu bylo zařízení předvedeno a vysvětleno, že byl seznámen s návodem k obsluze, nasazením a užíváním stroje a že mu zařízení bylo vydáno kompletní.	Podpis zákazníka:

Záznamy o reklamaci – záručních opravách

Dátum přijetí reklamace:	Datum ukončení reklamace:	Evidenční číslo reklamace:	Podpis převedené záruční opravy (Záznam o neoprávněné reklamaci)	Razítko servisního technika:

Podmínky záruky

- Dodavatel poskytuje na tento výrobek záruční dobu uvedenou v tomto záručním listu za podmínek dodržení způsobu používání a skladování výrobku v souladu s platnými podmínkami a normami, jako i návodem k obsluze. Záruční doba začíná běžet od data prodeje. Záruka na baterie je 12 měsíců.
- Prodoužená záruční doba 5 let se poskytuje na výrobek za podmínek, že tento výrobek je dodavatelem označený v seznamu výrobků s prodouženou zárukou, konečným zákazníkům je spotřebitel a výrobek nebude používán na komerční nasazení. Prodoužená záruka je podmíněna pravidelnými servisními prohlídkami v autorizovaných servisních střediscích dodavatele.
- Záruční doba se prodoužuje o dobu, po kterou byl výrobek v záruční opravě a je o tom uveden záznam v seznamu o záručních opravách tohoto záručního listu. Právo na záruční opravu si spotřebitel může uplatnit v některém autorizovaném servisním středisku, podle příloženého seznamu A servisních středisek. Servisní střediska B převádějí záruční opravy pouze na produkty, které byly prodány v jejich provozech. Seznam servisních středisek je pravidelně aktualizován u prodejců a na stránce dovozu: www.strendpro.sk.
- Servisní středisko je povinné zajistit záruční opravu v zákonem stanovené lhůtě. Zákonem stanovená lhůta pro vyřízení reklamace začíná běžet dnem následujícím po datu přijetí reklamace v servisním středisku..
- Bezplatná záruční oprava nemůže být uplatňována pokud jde o poruchy, které byly způsobeny používáním výrobku v rozporu s ustanoveními uvedenými v návodu k obsluze, nesprávnou manipulací, mechanickým poškozením, běžným mechanickým opotřebením dílů způsobeným provozem stroje, vinou obsluhy, živelnou pohromou, neoprávněným zásahem do výrobku, poruchy zapříčiněné použitím nevhodných náhradních dílů, použitím nevhodného paliva, a zřejmě přetížení stroje v důsledku trvalého překračování horní hranice výkonu. Práce spojené s čištěním, základní údržbou, ošetřováním nebo nastavením zařízení, které může převést obsluha a jsou uvedeny v návodu k obsluze, nespádají do rozsahu záruky.
- Za běžné opotřebením dílů se zvažují hlavně opotřebením: všech rotujících a pohyblivých částí, řezných částí a jejich krytů, střížných šroubů a klínů, převodových a klínových řemenů, řetězových převodů, třecí plochy brzd a spojek, dezény pneumatik a díly běžné údržby jako jsou: vzduchové, hydraulické a olejové filtry, zapalovací svíčky, olejové a chladicí náplně.
- Z prodoužené záruky jsou vyjmuty části strojů a zařízení, na které je konkrétní výrobce poskytuje kratší záruku jako dodavatel na samotný výrobek, ve kterém jsou namontovány. Do této kategorie částí patří: akumulátory, žárovky a podobně.
- Právo uplatnit nároky plynoucí ze záruky má vlastník výrobku, pokud tak učiní nejpozději v poslední den záruční doby.
- Při reklamaci se postupuje podle příslušných ustanovení občanského zákoníku a Zákona o ochraně spotřebitele.
- Servisní prohlídky, které jsou podmínkou prodoužené 5 leté záruky, musí být prováděny pouze v autorizovaném servisním středisku dodavatele, v pravidelných intervalech a období mezi jednotlivými prohlídkami nesmí překročit dobu 12 měsíců. První servisní prohlídka musí být provedena nejpozději do 12 měsíců od data prodeje výrobku. Servisní prohlídky provádějí servisní střediska v období posledních tří a prvních dvou měsíců kalendářního roku. Každá servisní prohlídka musí být zaznamenána v tomto záručním listě s uvedeným datem prohlídky, podpisem a razítkem servisního střediska. Servisní prohlídkou se rozumí kontrola stroje, výměna náplní a filtrů dle doporučení výrobce, výměna opotřebených a poškozených dílů, které mohou ovlivnit poškození nebo opotřebením jiných dílů a samotné nastavení stroje. Úkon servisní prohlídky a použitý materiál se účtuje dle platného ceníku servisního střediska.

Při uplatňování reklamace je reklamující povinen předložit k reklamaci čistý a kompletní výrobek, doklad o koupi nebo vyplněný a potvrzený záruční list. V případě prodoužené záruky, záznamy o servisních prohlídkách a daňové doklady za jednotlivé prohlídky. Při nesplnění některé z podmínek prodoužené záruky uvedené v tomto záručním listu, se na výrobek poskytuje záruční doba 2 roky.

ZÁRUČNÍ A POZÁRUČNÍ SERVIS PROVÁDÍ ZÁSTUPCE VÝROBCE









Zplnomocněný zástupce výrobce: Slovakia Trend Export-Import s.r.o., Michalovská 87/1414, 073 01 Sobrance

Fax: (056) 652-2329 Tel: 0915 392 687 E-mail: servis@slovakia-trend.sk

TECHNIKAI ADATOK

MODELL	BG01601-20	BG01601-30
NYOMÁS	0,31 bar	0,32 bar
TELJESÍTMÉNY	20 kW	30 kW
ÜZEMANYAG	nafta, extra könnyű fűtőolaj	
MAX.ÜZEMANYAG FOGYASZTÁS	1,9 l/óra	
ÜZEMANYAGTARTÁLY	19 l	38 l
LEVEGŐ ÁRADAT	550 m ³ /h	720 m ³ /h
A MOTOR TELJESÍTMÉNY	230 W	
A MEGMELEGÍTET LEVEGŐ HŐMÉRSÉKLETE	800 °C	
FESZÜLTSG/FREKVENCIA	230 V / 50 Hz	
ÁRAM	1,13 A	
FOLYAMATOS ÜZEMELTETÉS	10 óra	13 óra
TELJES SÚLY	15,6 kg	23 kg
NETTO SÚLY	14 kg	21 kg
MÉRET	750 x 315 x 415 mm	880 x 456 x 590 mm

A SZIMBÓLUMOK JELENTÉSE

	A termék megfelel a vonatkozó európai irányelveknek, a azonosság értékelési módszer ezen irányelveken el lett végezve
	Nedobja a háztartási hulladékba. Ehelyett, környezetbarát módon, lépjen kapcsolatba az újrahasznosító központal. Kérjük, gondoskodjon a környezetvédelemről
	Védelmi fokozat IPX4
	Olvassa ell a használati utasítást.
	Tartsa távol a gyermekektől.
	Nehasználja nyitott láng közelébe.
	Munka közben nedohányozon.
	FIGYELEM: Ne takarja le a fűtőtestet, mert ez túlmelegedést okozhat

A TERMÉK LEÍRÁSA

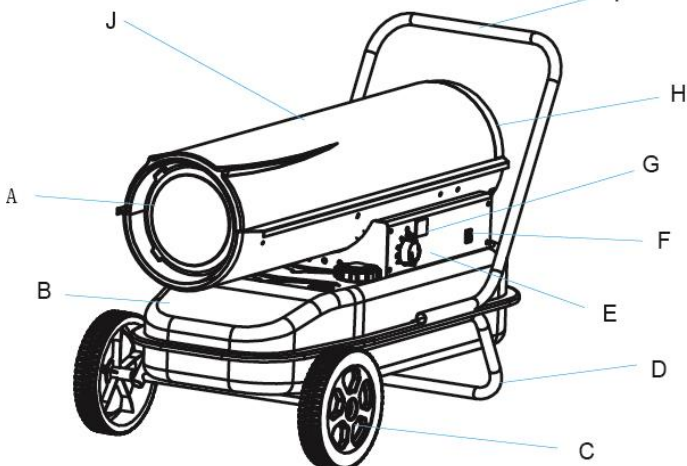

A - Elülső védő rács
B - Üzemanyag tartály
C - Kerék
D - Támasz kerék
E - Térszabályozó
F - Kapcsoló
G - A szobahőmérséklet mutatója
H - Hátsó védő rács
I - Fogantyú
J - Burok

BISZTONSÁGI ELŐÍRÁSOK

- **FONTOS FIGYELMESZTETÉS!** Javasoljuk, hogy figyelmesen olvassa el ezt a használati utasítást, mielőtt a fűtőberendezés telepítését és üzembe helyezését vagy javítását elvégzi. A fűtőberendezés helytelen használata súlyos sérüléseket és akár halált okozhat égési sérülések, tűz, robbanás, áramütés vagy szén-monoxid mérgezés következtében.

A SZÉN-MONOXID MÉRGEZÉS HALÁLOS LEHET!

A FŰTŐ HASZNÁLATA BENT A SÁTORBAN, CARAVANBAN, AUTÓBAN, HAJÓN VAGY EGYÉB ZÁRT HELYEKEN HALÁLÓS SZÉN-MONOXID MENNYISÉGET HOZHAT.- Valamejlik emberek hajlamosabbak a szén-monoxid mérgezésre, mint például a terhes nők, a szívbetegségben szenvedők, a tüdő vagy a vérszegénység, az alkohol hatása alatt álló emberek vagy a magasabb magasságban élő emberek. A szén-monoxid mérgezés első jelei az

influenzához hasonlítanak fejfájás, hányinger és hányinger. Ha a fenti tünetek jelennek meg, okkal feltételezhető, hogy a fűtőberendezés hibásan működik. Azonnal nyissa ki a helyiség összes szellőzőnyílását, hogy a friss levegő beáramolhasson a készülékbe, kapcsolja ki a fűtőtestet, és javítsa meg egy hivatalos szervizközpont.

- A készüléket nem használhatják olyan személyek (beleértve a gyermekeket is), akiknek fizikai, érzékszervi vagy mentális fogyatékosága, tapasztalatuk és tudásuk hiánya megakadályozza, hogy biztonságosan használhassák, ha a készüléket a biztonságért felelős személy nem felügyeli vagy utasítja. Legyen óvatos a gyermekekkel annak érdekében, hogy ne játsszon a termékkel.

- Tartsa a készüléket 3 éven aluli gyermekektől távol, kivéve, ha a gyermek állandó felügyelet alatt áll.

- 3 és 8 évesnél fiatalabb gyermekek csak akkor kapcsolhatják be és ki a készüléket, ha a szokásos üzemi helyzetben vannak felszerelve és telepítve, ha a gyerekeket felügyelik, vagy utasítást kaptak a készülék biztonságos használatáról, és megértették annak lehetséges veszélyeit. .

- 3 évesnél fiatalabb és 8 évesnél fiatalabb gyermekek nem csatlakoztathatják a készüléket elektromos aljzatba, nem szabályozhatják, tisztíthatják vagy karbantarthatják.

- Mielőtt a fűtőtestet áramforráshoz csatlakoztatja, győződjön meg arról, hogy a feszültség a hálózati aljzatban megegyezik az eszköz címkéjén található információkkal.

- Ellenőrizze, hogy a tápkábel nem sérült-e. Ha igen, akkor a veszély elkerülése érdekében cserélje ki egy hivatalos szervizközponttal.

- Lazítsa meg teljesen a tápkábelt!

- Ne használjon hosszabbítót vagy tápkábelt a fűtőelem áramforráshoz való csatlakoztatására!

- Ne futtassa a tápkábelt a fűtőberendezésen, a radiátorok felületén vagy a szőnyeg, a szőnyeg stb. Alatt! Helyezzük úgy, hogy ne húzza ki a fiókból, és senki sem tud rá!

- Ne feledje, hogy a fűtés működés közben felmelegedhet, ezért helyezze szilárd, vízszintes, nem éghető felületre (pl. Kő, márvány, csempe) a gyermekektől elzárva, és gyúlékony anyagoktól (pl. Építőanyagok, papír). vagy a karton), így könnyen hozzáférhető a dugóhoz, és a tápkábel bármikor könnyen kihúzható! Ne tegye azt a szoba egyik sarkába, és tartsa meg a minimális távolságot. A túlmelegedés vagy a tűz elkerülése érdekében ne takarja le.

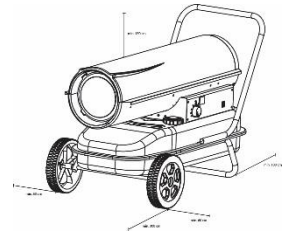

- Ne használja a készüléket elfoglalt helyeken vagy rosszul szellőztetett helyiségekben.

- A fűtőberendezés kizárólag levegőfűtésre szolgál. Bármilyen más felhasználás nem megfelelő használat. A felhasználó / üzemeltető, és nem a gyártó felelős az esetleges károkért vagy sérülésekért, amelyeket a visszaélés okoz.

- Ne helyezze a fűtőttestet közvetlenül a fali aljzat előtt vagy alatt. Az elektromos aljzat nem szabad forró levegőnek kitenni a fűtőberendezésből.

- Győződjön meg arról, hogy a meleg levegő nem közvetlenül az éghető anyagra irányul!

- Soha ne használja a fűtőttestet gyúlékony vagy robbanásveszélyes anyagok közelében.

- Ne használja a fűtést gépjárművekben vagy keskeny, zárt helyiségekben (<5 m², pl. Lift)!

- **Tilos** a készülék használata fürdőkád, mosdó, zuhanyzó, uszoda vagy szauna közvetlen közelében!

- Soha ne merítse a fűtőt vízbe vagy más folyadékba. Az áramütés veszélye fennáll. Tisztítsa meg a gépet a "Karbantartás és tisztítás" c. Bármely vízmennyiség, amely a gép belsejébe kerül, károsíthatja azt.

- Csak tűzoltó vagy robbanásveszély elkerülése érdekében csak dízel vagy extra könnyű olajat használjon. Soha ne használjon benzint, más kőolajtermékeket, szintetikus oldószereket, alkoholt vagy más, gyúlékony tüzelőanyagokat.

- Csak a motor kikapcsolt állapotában töltsse fel újra.

- Mindig tankoljon a nyílt lángon kívül.

- A tankolás során tartsa be az összes üzemanyagvezetékét és az üzemanyag-ellátó csatlakozásokat szivárgás szempontjából. Minden egyes szivárgást el kell távolítani a fűtőelem újrafelhasználása előtt.

- Ne használjon külső üzemanyagtartályt.

- Ne kapcsolja be a készüléket, ha meleg.

- Ne kapcsolja be a készüléket, ha az égéstérben túlzott mennyiségű üzemanyag halmozódik fel.

- Tisztítás vagy hosszabb ideig tartó használat előtt mindig húzza ki a fűtést a tápegységből. Soha ne húzza ki a készüléket a fali aljzattól, amikor be van kapcsolva, és ha nedves vagy nedves kézzel van. Győződjön meg arról, hogy a tápkábel nem sérült.

- A mozgatás előtt mindig húzza ki a fűtést a tápegységből! A fűtőttestet csak a hordozható fogantyú megfogásával szabad mozgatni!

- A védőrács védi a fűtőelemek közvetlen érintkezését. Tilos a fűtőttest megfelelően felszerelt védőrács nélkül használni! A védőrács nem nyújt teljes körű védelmet a kisgyermek és idősek vagy betegek számára! Ne hagyja a fűtőttestet felügyelet nélkül! **Ne helyezzen semmilyen tárgyat a fűtőberendezés védőrácsára vagy a melegítő belsejében.**

- Soha ne érintse meg a fűtőberendezés rácsait és fémrészeit működés közben és közvetlenül a fűtőberendezés kikapcsolása után, hogy elkerülje a bőr égését **VIGYÁZAT:** A termék egyes részei nagyon forróvá válhatnak, és égési sérüléseket okozhatnak. Különös figyelmet kell fordítani a sérülékeny emberek vagy gyermekek jelenlétére.



FIGYELMESZTETÉS: Ne takarja le a fűtőttestet, mert ez túlmelegedést okozhat.

- Ne használja a gyártó által nem ajánlott tartozékokat. A helytelen tartozékok használata veszélyt jelenthet a felhasználó számára, és súlyosan károsíthatja a készüléket.

- Ha bármilyen hibát észlel (pl. Szokatlan zaj vagy égési szag), azonnal kapcsolja ki a fűtést, és húzza ki a tápegységből!

- Védje a fűtést a por, gőz, napfény és közvetlen hő sugárzás ellen!

(*) Meghatalmazott szerviz: A gyártó vagy importőr szervizszolgálat, vagy bármely más olyan személy, aki képzett, felhatalmazott és illetékes az ilyen típusú javítások elvégzésére. Javításkor a fűtőtestet át kell adni egy műhelybe.

ÜZEMELTETÉS

KICSOMAGOLÁS:

- Távolítsa el a fűtést a csomagolásból.
- Távolítsa el a szállítás során használt védőanyagokat.
- Ellenőrizze a fűtőtest sérülését. Sérülés esetén azonnal forduljon a forgalmazóhoz.

MEGJEGYZÉS: Tedje ell a csomagolást.

SZERELÉS:

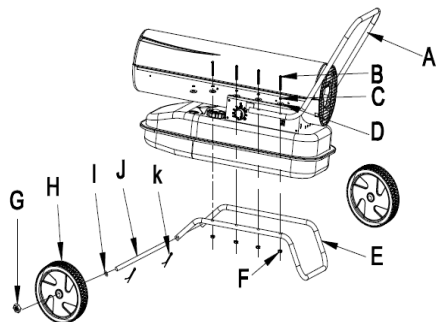

- A - Fogantyú
- B - Csavar
- C - Alátét
- D - Alátét
- E - Támasz kerék
- F - Anya M5
- G - Anya M12
- H - Kerék
- I - Alátét $\varnothing 12$
- J - Tengely
- K - Rúdcsap

- 2 csavar segítségével és alátétekel rögzítse a műanyag fogantyút.
- Helyezze be a tengelyt a támasztó lábán lévő lyukba.
- Rögzítse a tengelyt úgy, hogy a rúdcsapokat a megfelelő furatokba helyezi.
- Szerelje fel az alátétet és a kereket a tengely mindkét oldalára.
- A kerekeket a tengely mindkét végén csavarja be.
- Csavarhúzóval, csavarokkal és alátétekkel rögzítse a fogantyút és a támasztólábat az üzemanyagtartályhoz.

AZ ÜZEMANYAG UTÁNTÖLTÉSE:

- **FIGYELMESZTETÉS:** Soha ne töltsön be az üzemanyagtartályt. Mindig tankoljon szabadban. Győződjön meg róla, hogy a fűtőelem sík felületen van a tankoláskor. Soha ne töltsön több üzemanyagot, mint a tartály térfogata.
- **FIGYELMESZTETÉS:** Soha ne töltsön üzemanyagot, ha a melegítő meleg vagy használatban van, tűz vagy robbanás veszélye áll fenn.
- Csak tűzoltó vagy robbanásveszély elkerülése érdekében csak dízelüzemanyagot vagy extra könnyűolajat használjon. Soha ne használjon benzint, más kőolajtermékeket, szintetikus oldószereket, alkoholt vagy más, gyúlékony tüzelőanyagokat.
- A tankolás során tartsa be az összes üzemanyagvezetéket és az üzemanyag-ellátó csatlakozásokat szivárgás szempontjából. Minden egyes szivárgást el kell távolítani a fűtőelem újrafelhasználása előtt.
- Az üzemanyagszint jelző a tartály tetején lehetővé teszi a tartályban lévő mennyiség ellenőrzését.
- Semmilyen körülmények között ne tároljon több üzemanyagot, mint egy napos ellátást az épület közelében a fűtés közelében.

- Minden üzemanyagtartálynak legalább 8 m-re kell lennie a fűtőberendezéstől, az égőtől, a hegesztőberendezéstől és minden más gyújtóforrástól (kivéve a fűtőelemet tartalmazó üzemanyagtartályt).
- Az üzemanyag-tárolási helyet a vonatkozó tűz- és biztonsági előírásoknak megfelelően kell fenntartani.

A MELEGÍTŐ BEKAPCSOLÁSA:

- Javasoljuk, hogy a fűtőtestet először világítsa meg a kültéri környezetben. Ez biztosítja, hogy a gyártási folyamat során felhasznált összes üzemanyag biztonságos környezetben kerüljön égetésre. Ez a folyamat legalább 10 percet vesz igénybe.
- Töltse fel az üzemanyagot.
- Győződjön meg róla, hogy az üzemanyagöltő sapka szilárdan zárva van.
- Csatlakoztassa a tápkábeleket a konnectorba.
- A kívánt hőmérséklet beállításához forgassa el a helyiségszabályozót. A hőmérséklet 5 ° C és 45 ° C között van. Nyomja meg a főkapcsolót „Be” állásba. A fűtőberendezés bekapcsolásakor a tápellátás jelzőfény világít és a helyiség-hőmérséklet kijelzőn megjelenik a hőmérséklet.

MEGJEGYZÉS: Ha a fűtés nem kapcsol be, a vezérlő túl alacsonyra állítható. Állítsa a helyiségszabályozót magasabb hőmérsékletre. Ha a fűtőberendezés még mindig nem kapcsol be, nyomja meg a tápkapcsolót "Ki" állásba, majd vissza a "Be" állásba. Ha a fűtőberendezés még mindig nem kapcsol be, olvassa el a hibaelhárítási részt.

A MELEGÍTŐ KIKAPCSOLÁSA:

- Nyomja a tápkapcsolót "Ki" állásba, és húzza ki a fűtőtestet az áramforrásból.

A MELEGÍTŐ UJRAINDÍTÁSA:

- Ha a fűtőberendezés záró üzemmódban van, ellenőrizze és távolítsa el a zár okát, mielőtt bekapcsolja a fűtőtestet.
- Nyomja a tápkapcsolót "Ki" állásba.
- Várjon 10 másodpercet a fűtés kikapcsolása után.
- Nyomja a tápkapcsolót "Be" állásba.
- Ügyeljen arra, hogy kövesse a fűtőberendezés bekapcsolásához szükséges utasításokat.

TISZTÍTÁS ÉS KARBANTARTÁS

- A készülék tisztítása előtt húzza ki a csatlakozót, és hagyja kihűlni.
- Minden javítást és karbantartási munkát csak képzett személyzet vagy hivatalos szervizközpont végezhet.
- A fűtőtest fedele piszkos, ezért rendszeresen tisztítsa meg puha ruhával. Nagyon szennyezett részeknél használjon nedvesített szappanos vizet, amelynek hőmérséklete kisebb, mint 50 ° C. Ezután szárítsa meg a melegítő fedelét tiszta, száraz ruhával
- Tartsa tisztán a hideg levegő bemenetét és a ventilátort. Szükség esetén tisztítsa meg a melegítő belsejét sűrített levegővel.
- Rendszeresen ellenőrizze a tápkábelt. Ha bármilyen módon sérült, cserélje ki egy hivatalos szervizközponttal.
- Tartsa tisztán a fűtőtestet, tárolás előtt hagyja kihűlni. Száraz, jól szellőző helyen tárolandó helyen.

ÜZEMANYAG/ ÜZEMANYAGTARTÁLY:

- Minden 200 óra üzemeltetés után tisztítsa meg vagy szükség szerint. A tisztításhoz ne használjon vizet.

LEVEGŐ SZŰRŐ:

- A légszűrőt szappanos vízzel kell kicserélni vagy 500 óránként alaposan megszáritani. Ha szükséges, előbb.

Megjegyzés: A nafta használata további karbantartást igényelhet.

A VENTILÁTOR LAPÁTJAI:

- A ventilátor lapátokat fűtési időszakonként legalább egyszer meg kell tisztítani, a használati körülményektől függően. Távolítsa el minden felgyülemlett port és szennyeződést nedves ruhával. Ügyeljen arra, hogy ne hajlítsa meg a lapátokat. Győződjön meg róla, hogy a fűtőberendezés bekapcsolásakor a ventilátor lapátok újraindulnak.

FÚVÓKA:

- A fűvókákat a fűtési szezon során legalább egyszer cserélni kell. Ha szennyezett üzemanyagot használ, haladéktalanul végezze el a karbantartást. A szennyeződések eltávolításához fújja a sűrített levegőt a fűvókába. Szükség esetén áztassa a fűvókát az üzemanyagba, hogy eltávolítsa a szennyeződések.

Megjegyzés: A dízel használata további karbantartást igényelhet. Ennek a fűtőberendezésnek a megfelelő karbantartás, szennyeződés vagy régi üzemanyag használata nélkül a helytelen égéshez és koromképződéshez vezethet.

GYÚJTÓGYERTYA:

- 600 órás használat után tisztítsa meg és állítsa be a helyes elektród távolságot. Szükség esetén cserélje ki a gyújtógyertyát. A gyújtógyertya eltávolítása után tisztítsa meg az elektródákat drótkéfével és állítsa be a távolságokat 3,5 mm távolságra.

FOTOCELLA:

- A fűtési szezon során legalább egyszer tisztítsa meg a fotocellát, vagy a használati körülményektől függően többször is. A lencsék tisztításához használjon vízben vagy alkoholban áztatott gyapotot.

ÜZEMANYAGSZŰRŐ:

- A fűtési szezon során az üzemanyagszűrőt legalább kétszer meg kell tisztítani. Szennyezett tüzelőanyag használata esetén ez a karbantartás azonnal szükséges.

Megjegyzés: A dízel üzemanyag használata további karbantartást igényelhet. A nem megfelelő karbantartás helytelen égetéshez és koromképződéshez vezethet.

A SZIVATTYÚ NYOMÁS BEÁLLÍTÁSA:

- A fűtés működése közben forgassa el a szelepet az óramutató járásával megegyező irányban a nyomás növeléséhez és az óramutató járásával ellentétes irányba a nyomás csökkentése érdekében. A szelep forgatásához használjon síklapú csavarhúzóval. A megfelelő szivattyúnyomás a következő táblázatban látható:

MODELL	A SZIVATTYÚ NYOMÁSA
BG01601-20	0,31 bar
BG01601-30	0,32 bar

A legjobb nyomásmérés érdekében tesztelje a teljes üzemanyagtartályt.

Az optimális nyomás akkor következik be, amikor az elülső rész cseresznye piros színű, és a láng nem kerül ki a fűtőberendezésből.

A PROBLÉMÁK MEGOLDÁSA

PROBLÉMA		OKA	MEGOLDÁS
A MELEGÍTŐ NEMKAPCSOLÓDIK BE	A szobahőmérséklet mutatója "E1" mutat.	Semmilyen vagy alacsony feszültség	Ellenőrizze az áramellátást
		A tápkábel sérült	Szükség esetén ellenőrizze és cserélje ki a tápkábelt
Károsult motor		Ellenőrizze a motort, és szükség esetén cserélje ki	
A készülék lezárása az előző túlmelegedés miatt.		Ismerje meg a túlmelegedés okait Kapcsolja ki a készüléket. Ellenőrizze a hideg levegő bemeneti nyílását és a levegő kimeneti nyílását. Várjon néhány percet, és indítsa újra a készüléket.	
	A szobahőmérséklet mutatója "E2" mutat	A fényzorompó rosszul van csatlakoztatva vagy sérült vagy sérült elektromos csatlakozás a főtábla és a fényzorompó között.	Helyezze a fényzorompót a megfelelő helyzetbe, ellenőrizze, és szükség esetén cserélje ki
A MELEGÍTŐ BEKAPCSOLÓDIK, DE EGY KIS IDŐ MÚLVA A BISZTOSÍTÉK KIKAPCSOLJA	A szobahőmérséklet mutatója "E1" mutat.	Nincs üzemanyag az üzemanyagtartályban	Töltse utána a hiányzott üzemanyagot
		Szennyezet üzemanyag szűrő	Tisztítsa meg vagy cserélje ki az üzemanyagszűrőt
		Az égő fűvókája szennyezett.	Tisztítsa meg a fűvókát, szükség esetén cserélje ki
		Nemjómínőségű üzemanyag	Ellenőrizze, hogy az üzemanyag nem régi vagy szennyezett.
A FORRÓ LEVEGŐ NYÍLÁSÁBÓL LÁNGOK JÖNNEK	A szobahőmérséklet mutatója "E1" mutat.	Elégtelen áramlás az égéstérben	Ellenőrizze a hideg levegő bemeneti nyílását, a ventilátort és a motort
		Túl nagy nyomás	Ellenőrizze és szükség esetén állítsa be a szivattyú nyomását
A LÁNG ELALVÁSA ÜZEMELTETÉS KÖZBEN	A szobahőmérséklet mutatója szobahőmérsékletet mutat	A szobahőmérséklet-szabályozó által beállított szobahőmérséklet elérte	Ez egy normális jelenség. Abban az esetben, ha be akarja kapcsolni a fűtőtestet, forgassa el a helyiségszabályozót az óramutató járásával megegyező irányba a

			magasabb hőmérséklet beállításához
	A szobahőmérséklet mutatója "E2" mutat.	Nincs üzemanyag az üzemanyagtartályban	Ellenőrizze és távolítsa el a hiba okát A fűtőberendezés újraindításához kövesse az "A fűtés újraindítása" c. Ha a probléma továbbra is fennáll, lépjen kapcsolatba egy hivatalos szervizközponttal
		Rossz égés	
		Csökkent levegőáram	
		A készülék túlmelegedett	

KÖRNYEZETVÉDELEM



Azért hogy a szállítás során a készülék meg ne sérüljön, merev csomagolóanyagba van csomagolva. A legtöbb csomagolóanyag újrahasznosítható. Ezeket az anyagokat vigye el egy újrahasznosító gyűjtőhelyre. Kiselejtezett berendezéseket adja át az üzletben. Az üzlet gondoskodik a környezetbarát módon történő megsemmisítésről. A kiselejtezett elektromos készülékek újrahasznosíthatók, tilos őket a háztartási hulladékba dobni! Arra kérjük, hogy segítsen nekünk aktívan megőrizni az erőforrásokat és védeni a környezetet úgy, hogy ezt a készüléket egy újrahasznosító gyűjtőhelyre viszi (amennyiben erre módja van).

STREND PRO[®]

Garancialevél/Warranty

Modellszám:	Eladás dátuma:	Eladó aláírása és pecsétje:

Ügyfél neve (cég neve):	Ügyfél címje (Cég címje):

Az ügyfél az aláírásával megerősíti, hogy a készüléket bemutatták és elmagyarázták neki, hogy ismeri a gép üzemeltetésére és használatára vonatkozó utasításokat, valamint hogy a készülék teljesen volt neki kiadva.	Ügyfél aláírása:

Jegyzések a panszokról – jótálási javítások

A panasz elfogadásának dátuma:	A panasz befejezésének dátuma:	A panasz száma:	Aláírás az átvett jótálási javításról (Jegyzések a jogosulatlan panszról)	Serviztechnikus pecsétje:

Jótállás feltételek

- A szállító biztosítja a termék jótállását amely szerepel a garancialevelen a feltétellel, hogy a használat és tárolás összhangban lesz a feltételekkel és normákkal, valamint a használati utasítással. A garanciaidő az értékesítés időpontjától kezdődik.
A jótálási idő a töltőkre 12 hónap.
- A kiterjesztett garanciát 5 éves időszakra nyújtják a feltétellel, hogy a termék bevan írva a hoszab garancia termékek listájára, az utolsó használó a vevő, es nemlesz használva kereskedelmi célokra. A kiterjesztett jótállás rendszeres szervizellenőrzést igényel a szállító hivatalos szervizközpontjában.
- A garancia időtartama meghosszabbodik a termék garanciális idejével mikor a szervizközpontba volt javításba, és a jótállási lapon felvann jegyezve ez az idő. A jótállási igényt a fogyasztó igényelheti egy hivatalos szervizközpontban, a mellékelt "A" szervizközpont lista szerint. A "B" szervizközpontokba csak olyan termékeken végeznek javításokat amelyeket ott adtak ell. A szervizközpontok listáját rendszeresen frissítik a gyártók és az import oldalon: www.strendpro.sk.
- A Servizközpontnak a törvényi határidőn belül jótállási javítást kell biztosítania. A panaszkezelés törvényes határideje a panasz kézhezvételét követő napon kezdődik
- Az ingyenes garanciális javítás nem alkalmazható a termék helytelen használatából eredő hibákra, az üzemeltetési utasítás okal elentéiben, a nem megfelelő kezelésének, a gép mechanikai károsodásra, az általános mechanikai károsodásra amely általános használatkor keletkezik, az üzemeltető helytelen használatára, természeti katasztrófáknál, a termékkel való illetéktelen beavatkozásnál, a nem megfelelő pótalkatrészek használatánál a nem megfelelő tüzelőanyag használatnál és a látszólagos gépi túlterhelés következtében fellépő hibáknál a felső teljesítmény határ folyamatos túllépése miatt. Az üzemeltető által kezelhető, és a használati utasításban felsorolt tisztítási, karbantartási, gondoskodás és a beállítási munkák nem tartoznak a jótállás hatálya alá.
- Az alkatrészek kopásának elsősorban olyan alkatrészek kopása érhető mind: minden forgó és mozgó alkatrész, vágó rész és burkolat, kapcsok és ékek, fogaskerekek és ékszíjak, láncos fogaskerekek, súrlódás és tengelykapcsoló súrlódó felületek, gumibroncs futófelületek és rutinszerű karbantartási alkatrészek, mint például: , hidraulikus és olajsűrők, gyújtógyertyák, olaj- és hűtőfolyadék-kazetták
- A kiterjesztett garanciából kivannak hagyva olyan gépek és berendezések mentesített részeit, amelyeknél az adott gyártó rövidebb garanciát nyújt, mint maga a termék gyártója. Ez a kategória magában foglalja: akkumulátorok, izzók és hasonlók
- A garancia alá tartozó igények igénybevételéhez való jog a termék tulajdonosa, feltéve hogy ezt legkésőbb a jótállási időszak utolsó napján teszi meg.
- A követelések feldolgozása a Polgári Törvénykönyv és a Fogyasztóvédelmi Törvény vonatkozó rendelkezéseinek megfelelően történik.
- A meghosszabbított 5 éves garanciális feltételeknek megfelelő szervizellenőrzést csak rendszeres időközönként, a szállító hivatalos szervizközpontjában lehet elvégezni, és az egyes vizsgálatok közötti időszak nem haladhatja meg a 12 hónapot. Az első szervizvizsgálatot legkésőbb a termék értékesítésének napjától számított 12 hónapon belül kell elvégezni. A szervizvizsgálatokat a naptári év utolsó három és első két hónapjában szervizközpontok végzik. Minden szervizvizsgálatot fel kell jegyezni a jótállási jegyen a szervizközpont ellenőrzésének, aláírásának és bélyegzőjének dátumával. A szervizvizsgálat a gyártó által ajánlott gépellőrzést, a patronok és szűrők cseréjét, a kopott és sérült alkatrészek cseréjét, amelyek a más alkatrészek károsodását, kopását és a gép beállítását érinthetik. A szolgáltatási ellenőrzést és a felhasznált anyagot egy érvényes kiszolgálóközponti árlista szerint kell kiszámítani.

A panasz benyújtásakor a panaszolt köteles benyújtani egy tiszta és teljes terméket, a vásárlás igazolását, vagy egy kitöltött és megerősített garanciajegyet a panaszra. A kiterjesztett garancia esetén a szervizvizsgálatok és az egyes turrák adozási dokumentumait rögzítik.
Ha a garanciális kártyán a meghosszabbított garanciális feltételek egyikének sem felel meg, a termék 2 év garanciát vállal.

A JÓTÁLLÁSON BELÜLI ÉS JÓTÁLLÁSON KÍVÜLI SZERVIZT A GYÁRTÓ FELHATALMAZOTT KÉPVISELŐJE VÉGI









A gyártó felhatalmazott képviselője: Slovakia Trend Export-Import s.r.o., Michalovská 87/1414, 073 01 Sobrance

Fax: (056) 652-2329 Tel: 0915 392 687 E-mail: servis@slovakia-trend.sk

PARAMETRI TEHNICI

MODEL	BG01601-20	BG01601-30
PRESIUNE	0,31 bar	0,32 bar
PUTERE ABSORBITĂ	20 kW	30 kW
TIP COMBUSTIBIL	Motorină, combustibil lichid foarte slab	
CONSUM MAX. COMBUSTIBIL	1,9 l/h	
CAPACITATE REZERVOR COMBUSTIBIL	19 l	38 l
RATING DEBIT DE AER	550 m ³ /h	720 m ³ /h
PUTERE MOTOR	230 W	
TEMPERATURA AERULUI ÎNCĂLZIT	800 °C	
TENSIUNE / FRECVENȚĂ	230 V / 50 Hz	
CURRENT	1,13 A	
DURATĂ CONTINUĂ DE FUNCȚIONARE	10 h	13 h
GREUTATE TOTALĂ	15,6 kg	23 kg
GREUTATE NETĂ	14 kg	21 kg
DIMENSIUNI	750 x 315 x 415 mm	880 x 456 x 590 mm

EXPLICAREA SIMBOLURILOR

	În conformitate cu standardele esențiale de siguranță ale directivelor europene aplicabile
	Nu eliminați împreună cu deșeurile menajere. În schimb, în mod ecologic, contactați centrele de reciclare. Aveți grijă de mediul înconjurător
	Clasa de protecție IPX4.
	Citiți manualul înainte de utilizare
	Nu lăsați la îndemâna copiilor.
	Nu folosiți în apropierea unei flăcări deschise.
	Nu fumați în timpul funcționării.
	AVERTISMENT: Pentru a evita supraîncălzirea, nu acoperiți radiatorul.

DESCRIEREA PRODUSULUI

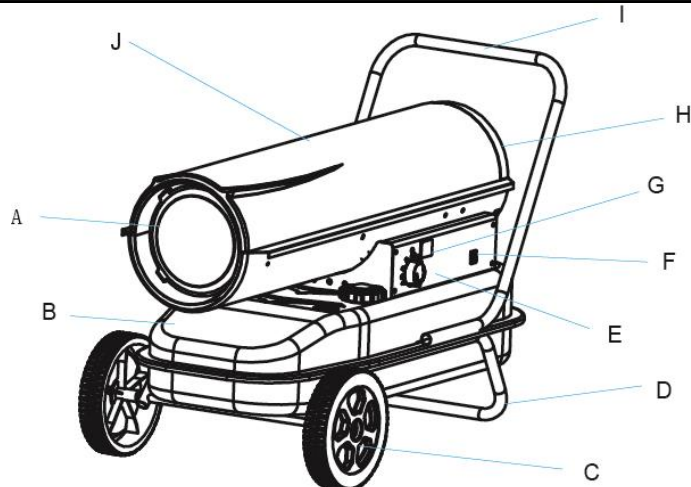

A – Ansamblu evacuare aer
B – Rezervor combustibil
C – Roată
D – Țeavă de oțel de suport
E – Buton termostat reglabil
F – Buton ON / OFF
G – Fereastră afișaj
H – Grilaj admisie aer
I – Mâner
J – Carcasă exterioară

INSTRUCȚIUNI DE SIGURANȚĂ

IMPORTANT! Citiți cu atenție și complet acest manual de instrucțiuni înainte de a încerca să asamblați, să utilizați sau să reparați acest radiator. Utilizarea necorespunzătoare a acestui radiator poate provoca vătămări corporale grave sau moartea cauzată arsuri, incendiu, explozii, șocuri electrice și intoxicații cu monoxid de carbon.

MONOXIDUL DE CARBON VĂ POATE UCIDE!

UTILIZAREA UNUI RADIATOR PORTABIL PE GAZ ÎNTR-UN CORT, RV, RULOTĂ, VEHICUL, ADĂPOST SAU ALTE DOMENII INCLUSE POATE PRODUCE INTOXICAȚIA CU MONOXID DE CARBON

- Unele persoane sunt mai afectate de monoxid de carbon decât altele. Acestea includ femeile gravide, persoanele cu afecțiuni cardiace sau pulmonare sau anemie, cele aflate sub influența alcoolului și cele aflate la altitudine mare.

Semnele timpurii ale intoxicației cu monoxid de carbon se aseamănă cu gripa, dureri de cap, amețeli și / sau greață. Dacă aveți aceste semne, radiatorul poate să nu funcționeze corect. Deschideți imediat toate orificiile de aerisire din încăperea pentru a permite aerului curat să pătrundă în acesta, opriți radiatorul și reparați-l la un centru de service autorizat.

- Acest aparat nu este destinat utilizării de către persoane (inclusiv copii) cu capacități fizice, senzoriale sau mentale reduse sau fără experiență și cunoștințe, cu excepția cazului în care au fost supravegheate sau instruite cu privire la utilizarea aparatului de către o persoană responsabilă de siguranța acestora. Copiii trebuie supravegheați pentru a vă asigura că nu se joacă cu aparatul.

- Copiii cu vârsta sub 3 ani trebuie ținuti departe de aparat, cu excepția situațiilor în care acestea sunt supravegheați constant.

- Copiii cu vârsta cuprinsă între 3 și 8 ani pot porni / opri aparatul numai dacă acesta a fost instalat și setat în poziție normală de operare și sunt supravegheați sau au fost instruiți cum să opereze în siguranță aparatul și dacă înțeleg pericolele asociate utilizării.

- Copiii cu vârsta cuprinsă între 3 și 8 ani nu trebuie să conecteze aparatul la o priză electrică, să îl regleze, să efectueze operațiuni de curățare și întreținere.

- Înainte de conectarea radiatorului la o sursă de alimentare, asigurați-vă că tensiunea din priza de alimentare corespunde cu informațiile de pe eticheta dispozitivului.

- Asigurați-vă că cablul de alimentare nu este deteriorat. În cazul în care cablul de alimentare este deteriorat, acesta trebuie înlocuit de un centru de service autorizat pentru a evita pericolul.

- Desfaceți complet cablul de alimentare!

- Nu utilizați cabluri prelungitoare pentru a conecta unitatea.
- Nu conduceți cablul de alimentare deasupra aparatului, în apropierea orificiilor de admisie a aerului și a orificiilor de aer fierbinte sau sub covorașe, covorașe de intrare etc. Poziționați cablul de alimentare pentru a evita extragerea accidentală a acestuia sau blocarea acestuia.
- Aveți grijă ca radiatorul se încălzește în timpul funcționării, așadar amplasați-l pe o suprafață stabilă, orizontală, rezistentă la căldură (de ex. Piatră, marmură, gresie), nu la îndemâna copiilor și departe de materiale inflamabile (cum ar fi perdelele) pentru a permite accesul și scoaterea fișei de alimentare! Nu așezați niciodată aparatul direct în colțuri și respectați distanțele minime de montare. AVERTISMENT: Nu acoperiți! Acoperirea aparatului poate provoca supraîncălzirea, incendiu sau șoc electric!
- Nu utilizați în spațiile de locuit rezidențiale sau în spațiile închise neventilate corespunzător.
- Radiatorul este proiectat exclusiv pentru încălzirea aerului. Orice altă utilizare este considerată un caz de utilizare incorectă. Utilizatorul / operatorul și nu producătorul va fi responsabil pentru eventualele daune sau vătămări cauzate de această utilizare necorespunzătoare.
- Nu așezați aparatul direct sub sau lângă o priză de perete. Priza electrică nu trebuie expusă la aer cald de la radiator.
- Fluxul de aer cald nu ar trebui să fie dirijat direct spre materialele inflamabile.
- Nu utilizați în apropierea materialelor inflamabile sau în medii potențial explozive.
- Este interzisă utilizarea aparatului în autovehicule sau în spații închise, cum ar fi ascensoarele (<5 m²).
- Este interzisă utilizarea aparatului în imediata apropiere a căzilor, bazinelor, dușurilor, piscinelor sau saunei.
- Nu introduceți niciodată radiatorul în apă sau în alt lichid. Există riscul unui șoc electric. Curățați aparatul conform instrucțiunilor din secțiunile "Curățarea și întreținerea". Orice cantitate de apă care intră în aparat îl poate deteriora.
- Utilizați numai motorină sau combustibil lichid foarte ușor pentru a evita riscul de incendiu sau explozie. Nu utilizați niciodată benzină, alte produse petroliere, solvenți sintetici, alcool sau alți combustibili foarte inflamabili.
- Opriți radiatorul înainte de a adăuga combustibili.
- Alimentați combustibilul întotdeauna în aer liber departe de flacără deschisă.
- În timpul realimentării, monitorizați toate conductele de combustibil și conexiunile de alimentare cu combustibil pentru scurgeri. Fiecare scurgere trebuie îndepărtată înainte de reutilizarea radiatorului.
- Nu utilizați sursa externă de combustibil.
- Nu porniți radiatorul când camera este fierbinte.
- Nu porniți radiatorul atunci când acumulatorul excesiv se acumulează în cameră.
- Întotdeauna deconectați radiatorul de la sursa de alimentare înainte de curățare sau dacă nu îl utilizați pentru o perioadă mai lungă de timp. Nu scoateți niciodată fișa de la priza de alimentare în timp ce aparatul este pornit și dacă aveți mâini ude sau umede. Asigurați-vă că nu este deteriorat cablul de alimentare.
- Îndepărtați întotdeauna alimentarea de la radiator înainte de a-l muta. Ridicați numai mânerul de transport!
- Grilajul de protecție previne contactul direct al elementelor de încălzire. Este interzisă utilizarea radiatorului fără un grilaj de protecție instalat corect! Grilajul de protecție nu oferă o protecție completă pentru copiii mici și persoanele în vârstă sau bolnave! Nu lăsați radiatorul nesupravegheat în timpul funcționării! Nu introduceți obiecte prin grilajul de protecție a radiatorului sau în interiorul radiatorului.
- Nu atingeți niciodată grilajele și piesele metalice ale radiatorului în timpul funcționării și imediat după oprirea radiatorului pentru a evita arsurile pielii. ATENȚIE: Unele părți ale acestui produs pot deveni foarte fierbinți și pot provoca arsuri. O atenție deosebită trebuie acordată copiilor și persoanelor vulnerabile.

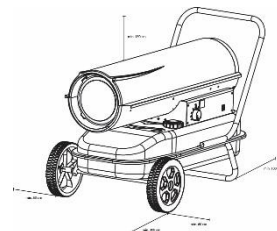

AVERTISMENT: Nu acoperiți! Acoperirea aparatului poate provoca supraîncălzirea, incendiu sau șoc electric!

- Nu utilizați accesorii care nu sunt recomandate de producător. Utilizarea accesoriilor incorecte poate reprezenta un pericol pentru utilizator și poate deteriora grav aparatul.
 - Dacă se detectează o funcționare neregulată (de exemplu, zgomote neobișnuite sau miros ars de la unitate), opriți-l imediat și deconectați fișa.
 - Protejați-l de praf, umiditate, lumină solară și radiații directe de căldură.
- (*) Service autorizat: departamentul de post-vânzare al producătorului sau importatorului sau al altei persoane calificate, autorizate și competente să efectueze acest tip de reparații fără riscuri. Radiatorul trebuie să fie predat unui asemenea serviciu în toate circumstanțele.

FUNCȚIONAREA

DESPACHETAREA

- Scoateți radiatorul din cutie.
- Îndepărtați orice material de protecție care ar putea fi aplicat radiatorului pentru expediere.
- Verificați radiatorul pentru posibile deteriorări la transport. Dacă se găsește vreun defect, contactați imediat producătorul.

NOTĂ: Păstrați cutia și materialele de ambalaj pentru depozitare viitoare

ASAMBLARE:

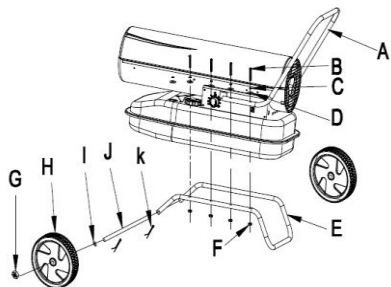

- A - Mâner
- B - Șurub
- C – Șaibă cu arc
- D – Șaibă plată
- E – Țeavă picioare
- F - Piuliță M5
- G - Piuliță M12
- H - Roată
- I – Șaibă plată $\varnothing 12$
- J - Ax
- K - Pană

- Fixați mânerul de plastic cu 2 șuruburi și șaibe.
- Introduceți axul în orificiul tubului picioarelor.
- Asigurați axul prin introducerea știfturilor în orificiile corespunzătoare.
- Montați șaiba și roata pe ambele părți ale axului.
- Asigurați roțile prin înșurubarea piulițelor la ambele capete ale axului.
- Folosiți o șurubelniță, șuruburi și șaibe pentru a monta mânerul și picioarele la rezervorul de combustibil.

ALIMENTAREA RADIATORULUI:

ATENȚIE! Nu umpleți niciodată rezervorul de combustibil în interior. Umpleți întotdeauna rezervorul în aer liber. Asigurați-vă că radiatorul se află pe o suprafață plană în timpul alimentării cu combustibil și nu umpleți excesiv niciodată rezervorul de combustibil.

- AVERTISMENT! Nu alimentați niciodată acest radiator în timp ce acesta este fierbinte sau funcționează. Ar putea rezulta incendiu sau explozie.
- Utilizați numai motorină sau combustibil lichid foarte slab pentru a evita riscul de incendiu sau explozie. Nu

utilizați niciodată benzină, alte produse petroliere, solvenți sintetici, alcool sau alți combustibili foarte inflamabili.

- În timpul realimentării, monitorizați toate conductele de combustibil și conexiunile de alimentare cu combustibil pentru scurgeri. Fiecare scurgere trebuie îndepărtată înainte de reutilizarea radiatorului.
- Indicatorul de combustibil de pe partea superioară a rezervorului permite verificarea nivelului de combustibil.
- În nici un moment nu trebuie să fie depozitată mai mult de o zi alimentarea cu combustibil a radiatorului în interiorul unei clădiri din vecinătatea radiatorului.
- Toate rezervoarele de combustibil trebuie amplasate la cel puțin 8 m de radiatoare, lanterne, echipamente de sudură și surse similare de aprindere (excepție este rezervorul de combustibil integrat cu unitatea radiatorului).
- Depozitarea combustibilului trebuie să fie în conformitate cu autoritatea competentă.

ZAPNUTIE OHRIEVAČA:

- Este întotdeauna o idee bună să porniți radiatorul în aer liber pentru prima dată. Acest lucru va permite ca orice ulei utilizat în procesul de fabricație să fie ars într-un mediu sigur. Această ardere inițială ar trebui să dureze cel puțin 10 minute.
- Umpleți rezervorul de combustibil.
- Asigurați-vă că capacul rezervorului este închis.
- Conectați cablul de alimentare la priza electrică.
- Rotiți butonul de reglare a termostatului la setarea dorită a temperaturii. Domeniul de setare este de la 5 ° C la 45 ° C. Apăsăți comutatorul de alimentare în poziția "ON". Indicatorul de alimentare se va aprinde, în fereastra de afișare va apărea valoarea temperaturii ambiante.

NOTĂ: Dacă radiatorul nu pornește, termostatul poate fi setat la o temperatură prea scăzută. Rotiți butonul de comandă la o setare mai mare până când radiatorul pornește. Dacă radiatorul încă nu pornește, apăsați butonul de pornire în poziția "OFF", apoi reveniți la "ON". Dacă radiatorul încă nu pornește, consultați ghidul de depanare.

OPRIREA RADIATORULUI:

- Pur și simplu rotiți comutatorul de alimentare în poziția "OFF" și deconectați cablul de alimentare.

REPORNIREA RADIATORULUI:

- Dacă radiatorul este în modul de blocare, verificați și îndepărtați cauza blocării înainte de repornirea radiatorului.
- Apăsăți comutatorul de alimentare în poziția "OFF".
- Așteptați zece secunde după oprirea radiatorului.
- Rotiți comutatorul de alimentare în poziția "ON".
- Asigurați-vă că urmați toate măsurile de precauție de pornire.

CURĂȚAREA ȘI ÎNTREȚINEREA

- Înainte de a curăța aparatul, deconectați-l de la priză și lăsați-l să se răcească.
- Toate reparațiile și lucrările de service pot fi efectuate numai de personal calificat sau de un centru de service autorizat.
- Carcasa se poate murdări ușor, ștergeți-o regulat cu un burete moale. Pentru piese foarte murdare, ștergeți cu un burete înmuiat în apă <math>< 50\text{ }^\circ\text{C}</math> și detergent slab, apoi uscați carcasa radiatorului cu o cârpă curată.
- Mențineți admisia aerului și ventilatorul fără praf și murdărie. Pentru a curăța părțile interioare, suflați ușor aer comprimat prin orificiul de admisie a aerului.



- Inspectați periodic cablul de alimentare: În cazul în care cablul de alimentare este deteriorat, acesta trebuie înlocuit de centrul de service autorizat pentru a evita pericolul.
- Când depozitați radiatorul, lăsați-l să se răcească mai întâi, menținându-l uscat. Apoi, acoperiți-l cu o pungă de plastic, puneți-l în cutie de ambalare și depozitați-l într-un loc uscat, ventilat.

REZERVORUL DE COMBUSTIBIL:

- Spălați-l la fiecare 200 de ore de funcționare sau după cum este necesar. Nu folosiți apă pentru spălarea rezervorului.

FILTRU DE AER:

Filtrul de admisie a aerului trebuie înlocuit sau spălat cu săpun și apă și uscat bine la fiecare 500 ore de funcționare sau mai puțin, în funcție de condiții.

Notă: Utilizarea motorinei poate necesita întreținere suplimentară.

PALETELE VENTILATORULUI:

Paletele trebuie curățate cel puțin o dată pe sezon de încălzire, în funcție de condiții. Îndepărtați tot praful și murdăria acumulată cu o cârpă umedă, având grijă să nu îndoiți nici o paletă a ventilatorului. Asigurați-vă că paletele ventilatorului repornesc radiatorul.

DUZELE:

Duzele trebuie curățate sau înlocuite cel puțin o dată pe sezon de încălzire. Combustibilul contaminat ar putea face acest lucru necesar imediat. Pentru a curăța murdăria din duză, suflați aer comprimat prin partea frontală a duzei. Poate fi necesar să înmuiați duza în combustibil curat pentru a ajuta la desprinderea particulelor.

Notă: Utilizarea motorinei poate necesita întreținere suplimentară. Utilizarea acestui radiator fără întreținere adecvată sau cu combustibil contaminat sau vechi poate duce la o combustie incorectă și la producerea funinginii.

BUJIA:

- Curățați și restabiliți la fiecare 600 de ore de funcționare sau înlocuiți-o după cum este necesar. După scoaterea bujiei, curățați bornele cu o perie de sârmă. Restabiliți bornele la 3,5 mm.

CELULA FOTOVOLTAICĂ:

Celula fotovoltaică trebuie curățată cel puțin o dată pe sezon de încălzire sau mai mult, în funcție de condiții. Utilizați un tampon de bumbac înmuiat în apă sau alcool pentru a curăța celula fotovoltaică.

FILTRU DE COMBUSTIBIL:

Filtrul de combustibil trebuie curățat cel puțin de două ori pe sezon de încălzire. Combustibilul contaminat ar putea face acest lucru necesar imediat.

Notă: Utilizarea motorinei poate necesita întreținere suplimentară. Întreținerea necorespunzătoare poate duce la producerea de combustie slabă și la producerea de funingine.

REGLAREA PRESIUNII POMPEI:

În timp ce radiatorul funcționează, rotiți supapa de siguranță în sensul acelor de ceasornic pentru a crește, în sensul invers acelor de ceasornic pentru a scădea. Utilizați șurubelnița cu vârf drept pentru a roti supapa. Presiunea corectă a pompei este după cum urmează:

MODEL	PRESIUNEA POMPEI
BG01601-20	0,31 bar
BG01601-30	0,32 bar

Pentru măsurarea optimă a presiunii, testați cu rezervor plin de combustibil.

Presiunea optimă apare atunci când conul cu cioc este roșu și nu există flăcări care să se extindă de la radiator.

DEPANAREA PROBLEMELOR TEHNICE

PROBLEMĂ	CAUZĂ POSIBILĂ	SOLUȚIE
MOTORUL NU PORNEȘTE	Nu există alimentare sau tensiune scăzută	Verificați alimentarea și tensiunea
	Cablu de alimentare defect sau deteriorat	Verificați și înlocuiți dacă este necesar
	Motor/condensator defect	Verificați și înlocuiți dacă este necesar
	Blocare a aparatului datorită unei supraîncălziri anterioare	<p>Detectați cauza supraîncălzirii.</p> <p>Opriți aparatul.</p> <p>Verificați admisia și evacuarea aerului.</p> <p>Așteptați câteva minute și reporniți aparatul.</p>
	Celula fotovoltaică nu este instalată corect sau este o celulă fotovoltaică defectă sau o conexiune electrică necorespunzătoare între PCB-ul principal și celula fotovoltaică	Reglați poziția celulei fotovoltaice, înlocuiți celula fotovoltaică verificați conexiunile cablurilor
MOTORUL FUNCȚIONEAZĂ, DAR RADIATORUL NU SE APRINDE ȘI SE BLOCHEAZĂ DUPĂ O SCURTĂ PERIOADĂ DE TIMP	Rezervor de combustibil gol	Umpleți rezervorul cu combustibil curat
	Filtru de combustibil înfundat	Curățați sau înlocuiți filtrul de combustibil
	Duza arzătorului înfundată	Curățați duza cu aer comprimat, înlocuiți-o dacă este necesar
	Calitate slabă a combustibilului	Asigurați-vă că combustibilul sau uleiul nu este contaminat
IES FLĂCĂRI DIN ORIFICIUL DE EVACUARE A COMBUSTIBILULUI	Flux de aer insuficient în camera de combustie	Verificați admisia de aer, filtrul, motorul
	Presiunea compresorului prea mare	Verificați admisia de aer, ventilatorul, motorul
RADIATORUL SE OPREȘTE ÎN	Temperatura	S-a atins temperatura încăperii
		Funcționare normală.

TIMPUL FUNCȚIONĂRII	ambientală afișată pe ecran	setată pe termostatul de ambient	Pentru a porni, rotiți butonul de reglare a temperaturii în sensul acelor de ceasornic la o setare mai mare.
	E2 afișat pe ecran	Rezervor de combustibil gol	Verificați și eliminați cauza (cauzele) defecțiunii. Pentru resetare, activați / dezactivați comutatorul ON / OFF în poziția ON și apoi pe poziția ON Apelați centrul de service autorizat dacă problema persistă
		Combustie slabă	
		Combustie slabă	
	Supraîncălzire		

PROTEJAREA MEDIULUI



Echipamentul este livrat în ambalaj de protecție pentru a preveni deteriorarea în timpul transportului. Cea mai mare parte a acestui material de ambalare este reciclabilă. Duceți aceste materiale pentru reciclare. Returnați echipamentul după scoaterea din funcțiune la punctul său de vânzare. Punctul de vânzare va asigura eliminarea ecologică a acestuia. Aparatele electrice scoase din uz sunt reciclabile și nu pot fi eliminate împreună cu deșeurile menajere! Rămâneți activ în protejarea resurselor naturale și a mediului înconjurător, returnând acest aparat într-un centru de colectare (dacă aveți această opțiune disponibilă).

STREND PRO[®]

Lista de garanție / Warranty

Numărul de fabricație:	Data vânzării:	Semnătura și ștampila vânzătorului:

Numele clientului (denumirea firmei):	Adresa clientului (sediul firmei):

Clientul prin semnătura sa confirmă, că instalația i-a fost prezentată și explicată, că a fost încunoștințat cu modul de folosire, punerea în funcțiune a mașinii și utilizare, și că instalația i-a fost eliberată (predată) completă.	Semnătura clientului:

Note despre reparații – reparații de garanție

Data primirii reclamației:	Data de sfârșit al reclamației:	Numărul de evidență a reclamației:	Semnătura de reparație garantată (nota despre reparația nexecutată)	Ștampila tehnicianului serviciului:

Condițiile de garanție

- Furnizorul oferă pentru acest produs perioada de garanție menționată în această listă de garanție cu respectarea condițiilor modului de utilizare și depozitare a produsului, corespunzător cu condițiile și normele în vigoare, în sensul indicațiilor de utilizare. Perioada de garanție începe la data vânzării produsului. Garanția pentru baterii este de 12 luni.
- Perioada de garanție prelungită de 5 ani se acordă clienților pentru produsul trecut în tabelul produselor cu garanția prezentată. Ultimul client este consumatorul, în condițiile că produsul nu va fi folosit ca obiect de comerț. Perioada prelungită este condiționată de control reglementar la centre de servicii autorizate ale furnizorului.
- Perioada de garanție se prelungeste cu timpul cât a fost produsul în reparații de garanție. Această condiție este consemnată și în tabelul de reparații garantate. Beneficiarul poate revendica dreptul la asigurarea reparației la unul din centre de servis autorizat conform tabelului anexă „A” – centre de serviciu. Centre de serviciu „B” execută reparații de garanție numai la produsele, care au fost vândute la centrele lor de desfacere. Tabelul centrelor de serviciu este actualizat regulat la vânzătorii, cât și pe siteul de import: www.strendpro.sk.
- Centrul de servicii este obligat să asigure reparația în termen stabilit de lege. Termenul stabilit de lege pentru rezolvarea reclamației începe cu ziua următoare după data de primire a reclamației de centru de servicii.
- Reparația garantată fără plată poate nu fi revendicată când este vorba despre defecțiuni care au fost produse de folosirea produsului contrar prevederilor din indicațiile de utilizare, manipulare necorespunzătoare, defectarea mecanică curentă, uzura produsă de funcționarea mașinii, din vina deservirii, dezastru nestăvilit, intervenție neîndreptătită în produs, defecțiuni pricinuite de folosirea pieselor necorespunzătoare, carburanților necorespunzători și supraîncărcarea mașinii ca urmare a depășirii continue a limitei superioare de randament. Lucrările de curățire, întreținere curentă, repararea sau reglarea instalației, care poate executată de deservirea și sunt cuprinse în indicații de utilizare, nu fac parte din prevederile garanției.
- Drept uzura curentă a pieselor se consideră uzura principală: a tuturor pieselor rotative și în mișcare, părților de tăiere și capacelor, șuruburilor tăietoare și pironului, curelelor de transmisie, transmisie în lanț, suprafeții de frecare a frânelor și ambreaj, dezenul anvelopelor și piesele de întreținere curentă cum sunt: filtre de aer, hidraulice și de ulei, lumânări de aprindere, rezervoare de ulei și de răcire.
- Din garanția prelungită sunt scoase părțile mașinilor și instalației pentru care producătorul concret al acestor piese acordă garanția mai scurtă decât furnizorul pentru fiecare product în care sunt montate. Din această categorie fac parte: acumulatele, becurile și etc.
- Dreptul de aplicare a revendicării rezultat din garanție are proprietarul produsului, dacă face acest lucru cel târziu în ultima zi a perioadei de garanție.
- La rezolvarea reclamațiilor se procedează conform prevederilor corespunzătoare ale Codului comercial și Legii de protecție a consumatorului.
- Controlul de servicii, care constituie condiția garanției prelungite de 5 ani poate fi efectuat numai în centrul de servicii autorizat al furnizorului, în intervale regulate; perioada între două controale nu poate depăși 12 luni. Primul control de servicii trebuie făcut cel târziu 12 luni de la data vânzării produsului. Controlul serviciilor efectuează centrele de servicii în perioada ultimelor trei luni și primelor două luni anului calendaristic. Fiecare control de servicii trebuie înregistrat în această listă de garanție cu introducerea datei controlului, semnătura și ștampila serviciului de control. Prin controlul serviciilor se înțelege controlul mașinii, înlocuirea materialului de umplură și filtrelor conform recomandării producătorului, înlocuire pieselor uzate și defecte, cât și reglarea proprie a mașinii. Randamentul controlului de servicii și materialul folosit se stabilește conform tarifului valabil al centrului de servicii.

La aplicarea reclamației reclamantul este obligat să preiinte pe lângă reclamație produsul complet și curat, documentul de cumpărare sau lista de garanție completată și confirmată. În cazul garanției prelungite înregistrări ale controlului de servicii și documentele de impoyit pentru fiecare control. În cazul neîndeplinirii a vreunei condiții garanției prelungite cuprinse în această listă de garanție, se acorda pentru produs perioada de garanție de 2 ani.









SERVICE ÎN GARANȚIE ȘI POSTGARANȚIE ESTE EFECTUAT DE CĂTRE REPREZENTANTUL AUTORIZAT AL PRODUCĂTORULUI

Reprezentantul împuternicit al producătorului: Slovakia Trend Export-Import s.r.o., Michalovská 87/1414, 073 01 Sobrance

Fax: (056) 652-2329 Tel: 0915 392 687 E-mail: servis@slovakia-trend.sk



TECHNICAL PARAMETERS		
MODEL	BG01601-20	BG01601-30
PRESSURE	0,31 bar	0,32 bar
HEAT INPUT	20 kW	30 kW
FUEL TYPE	diesel, extra light fuel oil	
MAX. FUEL CONSUMPTION	1,9 l/h	
FUEL TANK CAPACITY	19 l	38 l
AIR FLOW RATING	550 m ³ /h	720 m ³ /h
MOTOR POWER	230 W	
HEATED AIR TEMPERATURE	800 °C	
VOLTAGE / FREQUENCY	230 V / 50 Hz	
CURRENT	1,13 A	
CONTINUOUSLY WORKING TIME	10 h	13 h
TOTAL WEIGHT	15,6 kg	23 kg
NET WEIGHT	14 kg	21 kg
DIMENSIONS	750 x 315 x 415 mm	880 x 456 x 590 mm

SYMBOLS EXPLANATION	
	In accordance with essential safety standards of applicable European directives
	Do not dispose of household waste. Instead, environmentally acceptable way, contact the recycling centers. Please take care the environment
	Protection class IPX4.
	Read manual before use
	Keep out of reach of children.
	Do not use near an open flame.
	Do not smoke during work.
	WARNING: In order to avoid overheating, do not cover the heater.

PRODUCT DESCRIPTION

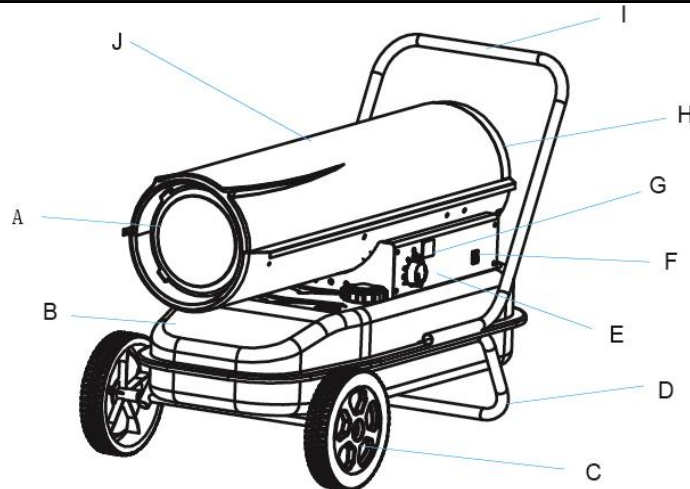

A - Air outlet assembly
B - Fuel tank
C - Wheel
D - Support steel pipe
E - Adjustable thermostat knob
F - ON / OFF switch
G - Display window
H - Air inlet grill
I - Handle
J - Outer case

SAFETY INSTRUCTIONS

IMPORTANT! Read this instruction manual carefully and completely before trying to assemble, operate, or service this heater. Improper use of this heater can cause serious injury or death from burns, fire, explosion, electrical shock, and carbon monoxide poisoning.

CARBON MONOXIDE CAN KILL YOU!

USING A PORTABLE GAS CAMPING HEATER INSIDE A TENT, RV, CAMPER, VEHICLE, SHELTER OR OTHER ENCLOSED AREAS CAN PRODUCE DEADLY CARBON MONOXIDE

- Some people are more affected by carbon monoxide than others. These include pregnant women, persons with heart or lung disease or anemia, those under the influence of alcohol, and those at high altitude. Early signs of carbon monoxide poisoning resemble the flu, with headaches, dizziness, and/or nausea. If you have these signs, the heater may not be working properly. Immediately open all air vents in the room to allow fresh air to flow into it, turn off the heater and have it repaired by an authorized service center.
- This appliance is not intended for use by persons (including children) with reduced physical, sensory or mental capabilities, or lack of experience and knowledge, unless they have been given supervision or instruction concerning use of the appliance by a person responsible for their safety. Children should be supervised to ensure that they do not play with the appliance.
- Children below the age of 3 years should be kept away from the appliance, except where they are under constant supervision.
- Children between the age of 3 and 8 may only switch the appliance on/off provided that it has been set up and installed in the normal operating position and they are under supervision, or have been instructed how to operate the appliance safely and understand the hazards associated with use.
- Children between the age of 3 and 8 must not plug the appliance into an electrical outlet, regulate, clean or maintain it.
- Before connecting the heater to a power source, make sure that the voltage in your power outlet matches with the information on the device label.
- Make sure if the supply cord is not damaged. If the supply cord is damaged, it must be replaced by authorized service center in order to avoid a hazard.
- Unwind the power cable completely!
- Do not use extension cords or power strips to connect the unit.
- Do not lead the power cable on top of the appliance, near the air inlets and hot air outlets or under carpets, door mats, etc. Place the power cable so as to prevent it from being pulled out accidentally or tripped over.

- Be aware that the heater may become hot during operation, so place it on a stable, horizontal, heat resistant surface (e.g., stone, marble, tile) out of reach of children and away from flammable materials (such as curtains) to allow easy access and removal of the power plug! Never locate the appliance directly in corners and observe the minimum mounting distances.

WARNING: Do not cover! Covering the appliance can cause overheating, fire or electric shock!

- Not for use in residential living areas or in non-adequately ventilated enclosed spaces.

- The heater is designed exclusively for air heating. Any other use is considered a case of misuse. The user / operator and not the manufacturer will be responsible for any damage or injury caused by this misuse.

- Do not locate the appliance directly below or next to a wall outlet. The electrical outlet must not be exposed to hot air from the heater.

- The stream of hot air should not be aimed directly at flammable materials.

- Do not use near flammable materials or in potentially explosive atmospheres.

- It is prohibited to use the appliance in motor vehicles or in confined spaces such as elevators (< 5 m²).

- It is **PROHIBITED** to use the unit in the close proximity of bathtubs, basins, showers, swimming pools or saunas.

- Never immerse the heater into the water or any other liquid. There is a risk of electric shock. Clean the machine according to the instructions in parts "Cleaning and maintenance". Any amount of water that gets inside the machine can damage it.

- Use only diesel or extra light fuel oil to avoid the risk of fire or explosion. Never use gasoline, other petroleum products, synthetic solvents, alcohol, or other highly flammable fuels.

- Stop heater before adding fuels.

- Always fill outdoors away from open flame.

- During refueling, monitor all fuel lines and fuel supply connections for leaks. Each leak must be removed before re-use the heater.

- Do not use external fuel source.

- Do not start heater when chamber is hot.

- Do not start heater when excess fuel has accumulated in the chamber.

- Always disconnect the heater from the power supply before cleaning or not using it for an extended period of time. Never pull out the plug from power outlet while the appliance is turned on and if you have wet or damp hands. Make sure the power cord is not damaged.

- Always remove power from the heater before relocating it. Lift only by the carrying handle!

- Protective grille prevents direct contact of the heating elements. It is forbidden to use the heater without a properly installed protective grille! The protective grille does not provide complete protection for young children and elderly or sick people! **Do not leave the heater unattended during operation!** Do not insert any objects through the heater's protective grille or inside the heater.

- Never touch the grille and metal parts of the heater during operation and immediately after switching off the heater to avoid skin burns. **CAUTION:** Some parts of this product can become very hot and cause burns. Particular attention has to be given where children and vulnerable people are present.



WARNING: Do not cover! Covering the appliance can cause overheating, fire or electric shock!

- Do not use accessories that are not recommended by the manufacturer. Using incorrect accessories may pose a hazard to the user and seriously damage your device.

- If any irregular operation is detected (e.g., unusual noise or burnt odor from unit), immediately switch it off and remove the power plug.

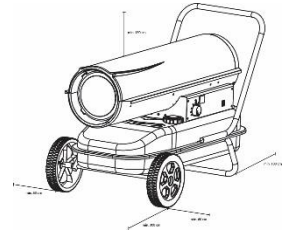

- Protect from dust, humidity, sunlight and direct heat radiation.

(*) Authorized service: the after sales department of the manufacturer or importer or other person who is qualified, approved and competent to carry out this type of repair free of risk. The heater must be handed in to such a service under all circumstances.

OPERATION

UNPACKING

- Remove heater from carton.
- Remove all protective material which may have been applied to the heater for shipment.
- Check the heater for possible shipping damage. If any damage is found immediately contact the manufacturer.

NOTE: Save the box and packaging materials for future storage

ASSEMBLY:

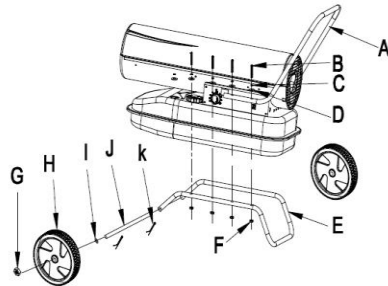

- A - Handle
- B - Screw
- C - Spring washer
- D - Plain washer
- E - Feet pipe
- F - Nut M5
- G - Nut M12
- H - Wheel
- I - Plain washer $\varnothing 12$
- J - Axle
- K - Cotter

- Fix plastic handle with 2 screws and washers.
- Insert the axle into the hole on the feet pipe.
- Secure the axle by inserting the cotter pins into the appropriate holes.
- Mount the washer and the wheel on both sides of the axle.
- Secure the wheels by screwing the nuts on both ends of the axle.
- Use a screwdriver, screws and washers to mount the handle and feet pipe to the fuel tank.

FUELING THE HEATER:

CAUTION! Never fill the fuel tank indoors. Always fill the tank outdoors. Be sure that the heater is on level ground when fueling, and never overfill the fuel tank.

- **WARNING!** Never refuel this heater while it is hot or operating. Fire or explosion could result.
- Use only diesel or extra light fuel oil to avoid the risk of fire or explosion. Never use gasoline, other petroleum products, synthetic solvents, alcohol, or other highly flammable fuels.
- During refueling, monitor all fuel lines and fuel supply connections for leaks. Each leak must be removed before re-use the heater.
- The fuel gauge on top of the tank allows to check fuel level.
- At no time shall more than one day's supply of heater fuel be stored inside a building in the vicinity of the heater.
- All fuel storage shall be located a minimum of 8 m from heaters, torches, welding equipment, and similar sources of ignition (exception is the fuel reservoir integral with the heater unit).



- Fuel storage shall be in accordance with the authority having jurisdiction.

ZAPNUTIE OHRIEVAČA:

- It is always a good idea to fire the heater outdoors for the first time. This will allow any oils used in the manufacturing process to be burned off in a safe environment. This initial burn should last at least 10 minutes.
- Fill the fuel tank.
- Be sure fuel cap is secure.
- Plug power cord into power outlet.
- Turn thermostat control knob to desired temperature setting. The setting range is from 5°C to 45°C. Push the Power switch to the “ON” position. The power indicator will light, the display window will show the ambient temperature value.

NOTE: If the heater does not fire, the thermostat may be set too low. Turn the control knob to a higher setting until heater fires. If the heater still does not start, push power switch to “OFF”, then back to “ON”. If heater still does not fire, see troubleshooting guide.

TO STOP THE HEATER:

- Simply turn the power switch to “OFF” position and unplug the power cord.

TO RESTART THE HEATER:

- If the heater is in lock-out mode, check and remove the cause of lock-out before restarting the heater.
- Push the power switch to “OFF” position.
- Wait ten seconds after shutting off heater.
- Turn the power switch to “ON” position.
- Be sure to follow all starting procedure precautions.

CLEANING AND MAINTENANCE

- Before cleaning the appliance, disconnect it from the socket and let it cool down.
- All repairs and service work may only be carried out by qualified personnel or an authorized service center.
- The enclosure is easily to get dirty, wipe it often with soft sponge. For very dirty parts, wipe with a sponge dipped in < 50°C water and mild detergent, then dry the heater enclosure with clean cloth.
- Keep air inlet and fan free from dust and dirt. To clean inner parts, gently blow compressed air through air inlet.
- Regularly inspect the power cable: If the supply cord is damaged, it must be replaced by authorized service center in order to avoid a hazard.
- When you store the heater, let it cool down first, keep it dry. Then cover it with a plastic bag, put in the packing box and store it in a dry, ventilated place.

FUEL/ FUEL TANK:

- Flush every 200 hours of operation or as needed. Do not use water to flush the tank.

AIR FILTER:

The air intake filter should be replaced or washed with soap and water and dried thoroughly every 500 hours of operation, or less, depending on conditions.

Note: Use of diesel may require additional maintenance.

**FAN BLADES:**

Blades should be cleaned at least once per heating season, depending on conditions. Remove all accumulated dust and dirt with a damp cloth, taking care not to bend any of the fan blades. Be sure fan blades are restarting the heater.

NOZZLES:

Nozzles should be cleaned or replaced at least once per heating season. Contaminated fuel could make this necessary immediately. To clean dirt from nozzle, blow compressed air through nozzle front. It may be necessary to soak nozzle in clean fuel to help loosen any particles.

Note: Use of diesel may require additional maintenance. Using this heater without proper maintenance or with contaminated or old fuel may lead to improper combustion and possible soot production.

SPARK PLUG:

- Clean and re-gap every 600 hours of operation, or replace as needed. After removing the spark plug, clean the terminals with a wire brush. Re-gap the terminals to 3.5mm.

PHOTOCELL:

The photocell should be cleaned at least once per heating season or more depending on conditions. Use a cotton swab dipped in water or alcohol to clean the lens of the photocell.

FUEL FILTER:

The fuel filter should be cleaned at least twice per heating season. Contaminated fuel could make this necessary immediately.

Note: Use of diesel may require additional maintenance. Improper maintenance can lead to poor combustion and soot production.

PUMP PRESSURE ADJUSTMENT:

While heater is operating, turn relief valve clockwise to increase, counterclockwise to decrease. Use flat blade screwdriver to turn valve. Correct pump pressure is as follows:

MODEL	PUMP PRESSURE
BG01601-20	0,31 bar
BG01601-30	0,32 bar

For best measurement of pressure, test with full tank of fuel.

Optimum pressure occurs when the nose cone is cherry red and there are no extending flames from the heater.

TROUBLE SHOOTING			
PROBLEM		POSSIBLE CAUSE	SOLUTION
MOTOR DOES NOT START	E1 displayed on the screen	No power or low voltage	Check power supply and voltage
		Faulty or damaged power cord	Check and replace if needed
		Faulty motor/capacitor	Check and if necessary, replace



		Lock-out of appliance due to previous overheating.	Detect the cause of overheating. Shut the appliance down. Check air inlet and outlet. Wait some minutes and restart the appliance.
	E2 displayed on the screen	Photocell not installed properly or defective photocell or improper electrical connection between main PCB and photocell	Adjust photocell position, replace photocell check wiring connections
MOTOR RUNS, BUT THE HEATER DOES NOT IGNITE AND LOCKS OUT AFTER A SHORT TIME	E1 displayed on the screen	Empty fuel tank	Fill the tank with clean fuel.
		Fuel filter clogged	Clean or replace fuel filter
		Burner nozzle clogged	Clean nozzle blowing compressed air, replace if necessary
		Poor quality of fuel	Be sure fuel is not contaminated or old
FLAMES COME OUT OF FLUE OUTLET	E1 displayed on the screen	Insufficient airflow into combustion chamber	Check air inlet, fan, motor
		Compressor pressure too high	Check air pressure, adjust if needed
HEATER STOPS DURING OPERATION	Ambient temperature displayed on the screen	The room temperature set on room thermostat has been reached	Normal operation. To start turn the temperature control knob clockwise on a higher setting.
	E2 displayed on the screen	Empty fuel tank	Check and remove the cause(s) of malfunction. To reset, turn ON / OFF switch to OFF and then to ON position Call authorized service center if the problem persists
		Bad combustion	
		Bad combustion	
		Overheating	

**ENVIRONMENTAL PROTECTION**

The equipment is shipped in protective packaging to prevent damage during transport. Most of this packaging material is recyclable. Turn these materials over for recycling. Return the equipment once taken out of service to its point of sale. The point of sale will ensure its environmentally friendly disposal. Scrapped electrical appliances are recyclable and may not be thrown out with household wastes! Please take an active role in protecting our natural resources and environment by turning this appliance over to a

collection centre (if you have this option available).