

STREND PRO[®]

JS98-C

SK	Transformátorová spájkovacia pištoľ
CZ	Transformátorová pájkovací pistole
HU	Transformátor forrasztó pisztoly
RO	Pistol de lipit tip transformator
EN	Soldering gun



-
- **Preklad originálneho návodu na použitie**
 - **Překlad originálním návodu k použití**
 - **Az eredeti használati útmutató fordítása**
 - **Traducerea manualului de utilizare original**
 - **Instruction manual**
-



TRANSFORMÁTOROVÁ SPÁJKOVACIA PIŠTOĽ

POUŽITIE

Transformátorová spájkovacia pištoľ je hobby náradie na domáce použitie určené na vytváranie spájaných spojov pomocou cínovej spájky, spájanie plastov alebo vypaľovanie do dreva či kože.

Zariadenie používajte iba na predpísané účely. Akékoľvek iné použitie je považované ako prípad nesprávneho použitia. Používateľ/obsluha a nie výrobca bude zodpovedný za akékoľvek poškodenie, alebo zranenia spôsobené týmto nesprávnym používaním. Pamätajte si, že toto zariadenie nebolo navrhnuté pre komerčné alebo priemyselné používanie. Záruka nebude platná pokiaľ bude zariadenie používané na komerčné, priemyselné alebo podobné účely.

TECHNICKÉ PARAMETRE

	NAPÄTIE / FREKVENCIA	230 V / 50 Hz
	PRÍKON	175 W
	TRIEDA OCHRANY	II
	HMOTNOSŤ	600 g

ČASTI VÝROBKU



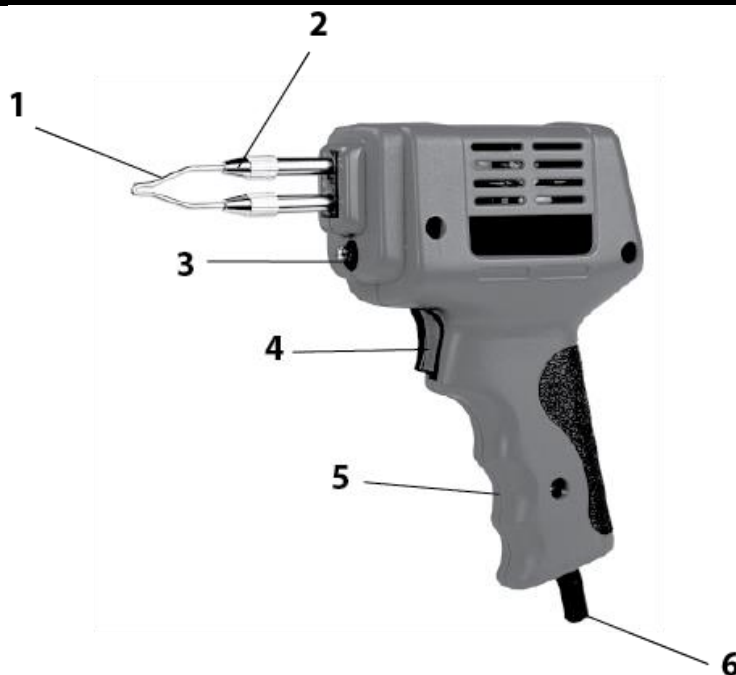

- 1 Spájkovací hrot
- 2 Skrutka na upevnenie hrotu
- 3 LED osvetlenie
- 4 Prevádzkový spínač
- 5 Rukoväť
- 6 Napájací kábel

Príslušenstvo:

- 2 ks Spájkovací hrot
- 10 g Cínová spájka
- 10 g Spájkovacia pasta



VYSVETLIVKY SYMBOLOV

	Prečítajte si návod na použitie.
	Noste ochranné rukavice.
	Nevyhadzujte do bežného domového odpadu. Namiesto toho, ekologicky prijateľnou cestou sa obráťte na recyklačne strediska. Prosím venujte starostlivosť ochrane životného prostredia.
	Ochrana dvojitou izoláciou II. Nie je potrebné uzemnenie.
	Výrobok je v súlade s platnými európskymi smernicami a bola vykonaná metóda hodnotenia zhody týchto smerníc.

VŠEOBECNÉ BEZPEČNOSTNÉ POKYNY PRE ELEKTRICKÉ NÁRADIE

Prečítajte si bezpečnostné upozornenia, inštrukcie, vyobrazenia a technické údaje poskytované s týmto elektrickým náradím. Porušenie dodržiavania všetkých inštrukcií uvedených ďalej v texte môže mať za následok úraz elektrickým prúdom, požiar a/alebo ťažké ublíženie na zdraví.

1) BEZPEČNOSŤ PRACOVNÉHO PROSTREDIA:

- Pracovisko je potrebné udržiavať v čistote a dobre osvetlené. Neporiadok a tmavé priestory bývajú príčinou nehôd.
- Nepoužívajte elektrické náradie v prostredí, kde hrozí nebezpečenstvo výbuchu, kde sa vyskytujú horľavé kvapaliny, plyny alebo prach. V elektrickom náradí vznikajú iskry, ktoré môžu zapáliť prach alebo výpary.
- Pri používaní elektrického náradia zabráňte v prístupe deťom a ďalším osobám. Ak budete rušení, môžete stratiť kontrolu nad vykonávanou činnosťou.

2) ELEKTRICKÁ BEZPEČNOSŤ:

- Vidlica napájacieho kábla elektrického náradia musí zodpovedať sieťovej zásuvke. Nikdy akýmkoľvek spôsobom neupravujte el. prívodný kábel. Náradie, ktoré má na vidlici prívodnej šnúry ochranný kolík, nikdy nepripájajte rozdvojkami alebo inými adaptérmi. Nepoškodené vidlice a zodpovedajúce zásuvky znížia nebezpečenstvo úrazu elektrickým prúdom. Poškodené alebo zamotané prívodné káble zvyšujú nebezpečenstvo úrazu elektrickým prúdom. Ak sa sieťová šnúra poškodí, musí sa nahradiť osobitou sieťovou šnúrou, ktorú možno dostať u výrobcu alebo jeho obchodného zástupcu.
- Obsluha sa nesmie telom dotýkať uzemnených predmetov, ako je napr. potrubie, teleso ústredného vykurovania, sporáky a chladničky. Nebezpečenstvo úrazu elektrickým prúdom je väčšie, ak je vaše telo spojené so zemou.
- Nevystavujte elektrické náradie dažďu, vlhku alebo vode. Elektrického náradia sa nikdy nedotýkajte mokrými rukami. Elektrické náradie nikdy neumývajte pod tečúcou vodou ani ho neponárajte do vody.
- Kábel sa nesmie nadmerne zaťažovať. Kábel nikdy nepoužívajte na prenášanie, ťahanie alebo vyťahovanie vidlice elektrického náradia. Kábel nesmie byť vystavený pôsobeniu tepla, oleja, ostrých hrán alebo pohyblivých dielov. Poškodené alebo zapletené káble zvyšujú riziko úrazu elektrickým prúdom.
- Nikdy nepracujte s náradím, ktoré má poškodený el. kábel príp. vidlicu, alebo spadlo na zem a je akýmkoľvek spôsobom poškodené.
- Pri používaní elektrického náradia vo vonkajšom prostredí používajte predlžovací kábel vhodný na vonkajšie použitie. Používanie šnúry vhodnej na vonkajšie použitie znižuje riziko úrazu elektrickým prúdom
- Ak používate elektrické náradie vo vlhkých priestoroch, používajte napájanie chránené prúdovým chráničom (RCD). Používanie RCD obmedzuje nebezpečenstvo úrazu elektrickým prúdom. Pojem „prúdový chránič (RCD)“ môže byť nahradený pojmom „hlavný istič obvodu (GFCI)“ alebo „istič unikajúceho prúdu (ELCB)“.
- Držte el. ručné náradie výlučne za izolované plochy určené na uchopenie, pretože pri prevádzke môže dôjsť ku kontaktu rezacieho či vŕtacieho príslušenstva so skrytým vodičom alebo vlastnou šnúrou.

3) BEZPEČNOSŤ OSÔB:

- Pri používaní elektrického náradia buďte pozorní a ostražitý, venujte maximálnu pozornosť činnosti, ktorú práve prevádzate. Sústreďte sa na prácu. Nepracujte s elektrickým náradím ak ste unavení, alebo ste pod vplyvom drog, alkoholu alebo liekov. Aj chvíľková nepozornosť pri používaní elektrického náradia môže viesť k vážnemu poraneniu osôb. Pri práci s el. náradím nejedzte, nepite a nefajčite.
- Používajte ochranné pomôcky. Vždy používajte ochranu očí. Používajte ochranné prostriedky odpovedajúce druhu práce, ktorú prevádzate. Ochranné pomôcky ako napr. respirátor, bezpečnostná obuv s protišmykovou úpravou, pokrývka hlavy alebo ochrana sluchu, používané v súlade s podmienkami práce, znižujú riziko poranenia osôb.
- Vyvarujte sa neúmyselnému zapnutiu el. náradia. Neprenášajte el. náradie, ktoré je pripojené k elektrickej sieti, s prstom na vypínači alebo na spúšti. Pred pripojením k elektrickému napätiu sa uistite, či vypínač alebo spúšť sú v polohe „vypnuté“. Prenášanie el. náradia s prstom na vypínači alebo pripájanie vidlice el. náradia do zásuvky zo zapnutým vypínačom môže byť príčinou vážnych úrazov.
- Pred zapnutím el. náradia odstráňte všetky nastavovacie kľúče a nástroje. Nastavovací kľúč alebo nástroj, ktorý zostane pripevnený k otáčajúcej sa časti elektrického náradia môže byť príčinou poranenia osôb.
- Vždy udržiajte stabilný postoj a rovnováhu. Pracujte len tam, kam bezpečne dosiahnete. Nikdy nepreceňujte vlastnú silu. Nepoužívajte elektrické náradie, ak ste unavení.
- Obliekajte sa vhodným spôsobom. Používajte pracovné oblečenie. Nenoste voľné oblečenie ani šperky. Dbajte na to, aby sa vaše vlasy, oblečenie, rukavice alebo iná časť Vášho tela nedostala do prílišnej blízkosti rotujúcich alebo rozpálených častí el. náradia.
- Pripojte el. náradie k odsávaniu prachu. Ak má el. náradie možnosť pripojenia zariadenia na zachytávanie alebo odsávanie prachu, uistite sa, že došlo k jeho riadnemu pripojeniu a používaniu. Použitie takýchto zariadení môže obmedziť nebezpečenstvo vznikajúce prachom.
- Pevne upevnite obrobok. Použite stolársku svorku alebo zverák pre upevnenie obrobku, ktorý budete obrábať.
- Nepoužívajte akékoľvek náradie ak ste pod vplyvom alkoholu, drog, liekov alebo iných omamných či návykových látok.
- Toto zariadenie nie je určené na použitie osobami (vrátane detí) so zníženými fyzickými, zmyslovými alebo mentálnymi schopnosťami alebo s nedostatkom skúseností a znalostí, pokiaľ nie sú pod dozorom alebo nedostali pokyny ohľadom použitia zariadenia od osoby zodpovednej za ich bezpečnosť. Deti musia byť pod dozorom, aby ste sa uistili, že sa nehrajú so zariadením.

4) POUŽÍVANIE A ÚDRŽBA ELEKTRICKÉHO NÁRADIA:

- El. náradie vždy odpojte od el. siete v prípade akéhokoľvek problému pri práci, pred každým čistením alebo údržbou, pri každom presune a pri ukončení činnosti! Nikdy nepracujte s el. náradím, ak je akýmkoľvek spôsobom poškodené.
- Ak začne náradie vydávať abnormálny zvuk alebo zápach, okamžite ukončíte prácu.
- Elektrické náradie nepreťažujte. Elektrické náradie bude pracovať lepšie a bezpečnejšie, ak s ním budete pracovať v otáčkach, pre ktoré bolo navrhnuté. Používajte správne náradie, ktoré je určené pre danú činnosť. Vhodné náradie bude dobre a bezpečne vykonávať prácu, pre ktorú bolo vyrobené.
- Nepoužívajte elektrické náradie, ktoré nemožno bezpečne zapnúť a vypnúť ovládacím vypínačom. Používanie takého náradia je nebezpečné. Poškodený vypínač musí byť opravený certifikovaným servisom.
- Odpojte náradie od elektrickej siete predtým, než začnete prevádzať jeho nastavenie, výmenu príslušenstva alebo údržbu. Toto opatrenie obmedzí nebezpečenstvo náhodného spustenia.
- Nepoužívané elektrické náradie uschovajte tak, aby bolo mimo dosahu detí a nepovolaných osôb. Elektrické náradie v rukách neskúsených užívateľov môže byť nebezpečné. Elektrické náradie skladujte na suchom a bezpečnom mieste.
- Starostlivo udržiajte elektrické náradie v dobrom stave. Pravidelne kontrolujte nastavenie pohybujúcich sa častí a ich pohyblivosť. Kontrolujte či nedošlo k poškodeniu ochranných krytov alebo iných častí, ktoré môžu ohroziť bezpečnú funkciu elektrického náradia. Ak je náradie poškodené, pred ďalším použitím zaistite jeho opravu. Mnoho úrazov je spôsobené nesprávnou údržbou elektrického náradia.

- Rezacie nástroje udržiavajte ostré a čisté. Správne udržiavané a naostrené nástroje uľahčujú prácu, obmedzujú nebezpečenstvo úrazu a práca s nimi sa lepšie kontroluje. Použitie iného príslušenstva než toho, ktoré je uvedené v návode na obsluhu alebo doporučené dovozcom môže spôsobiť poškodenie náradia a byť príčinou úrazu.
- Elektrické náradie, príslušenstvo, pracovné nástroje atď. používajte v súlade s týmito pokynmi a takým spôsobom, ktorý je predpísaný pre konkrétne elektrické náradie a to s ohľadom na dané podmienky práce a druh prevádzanej práce. Používanie náradia na iné účely, než pre aké je určené, môže viesť k nebezpečným situáciám.

5) SERVIS:

Servis elektrického náradia zverte kvalifikovanému opravárovi. Môžu sa používať iba rovnaké náhradné diely. Zaručíte tak, že bude zachovaná bezpečnosť elektrického náradia.

BEZPEČNOSTNÉ POKYNY PRE TRANSFORMÁTOROVÚ SPÁJKOVACIU PIŠTOĽ

- Pred pripojením spájkovacej pištole ku zdroju el. prúdu sa uistite, či je spájkovací hrot správne umiestnený a zaistený v držiaku pištole.
- Na ochranu pred popálením používajte vhodné ochranné rukavice bez obsahu syntetických hmôt.
- Pri manipulácii s horúcim spájkovacím hrotom dbajte na to, aby nedošlo k popáleniu iných osôb či zvierat.
- Spájaného miesta sa nedotýkajte.
- Ak dôjde k popáleniu, postihnuté miesto intenzívne chladte a podľa závažnosti zväžte ošetrovanie lekárom.
- Nikdy spájkovaciú pištoľ neprenášajte so stlačeným prevádzkovým spínačom, alebo s horúcim spájkovacím nadstavcom. Pred prenášaním ju nechajte vychladnúť.
- Spájkovaciú pištoľ s horúcim nadstavcom odkladajte na bok a zaistite, aby sa horúci hrot ničoho nedotýkal. Nikdy pištoľ neodkladajte tak, aby sa horúci hrot niečoho dotýkal.
- Po ukončení práce spájkovaciú pištoľ vždy odpojte od zdroja el. prúdu. Nikdy nenechávajte pištoľ pripojenú k zdroju el. prúdu bez dozoru. Odloženú spájkovaciú pištoľ s horúcim hrotom nenechávajte bez dozoru.
- Dbajte na to, aby nemohlo dôjsť k poškodeniu izolácie vlastného napájacieho kábla. Kábel udržiavajte v bezpečnej vzdialenosti od miesta spájkovania. Ak dôjde k tepelnému poškodeniu napájacieho kábla, ihneď ukončíte prácu s pištoľou, napájací kábel odpojte od zdroja el. prúdu a zaistite opravu pištole v autorizovanom servise.
- Pri práci so spájkovacou pištoľou zaistite informovanosť osôb v okolí, aby nebolo možné zakopnúť o napájací kábel a nedošlo k popáleniu osôb. Kábel udržiavajte tak, aby sa minimalizovalo riziko zakopnutia.
- Spájkovaciú pištoľ nepoužívajte v prostredí s nebezpečenstvom požiaru a výbuchu.
- Zaistite aby do spájkovacej pištole nevnikla voda a chráňte ju pred vlhkosťou.
- Spájkovací hrot nikdy nechladte ponorením do vody.
- Spájkovaciú pištoľ nechávajte vychladnúť samovoľne.

POUŽITIE

- Tento spotrebič môžu používať deti od 8 rokov a staršie, ak sú pod dohľadom alebo ak boli poučené o používaní spotrebiča bezpečným spôsobom a rozumejú prípadnému nebezpečenstvu. Čistenie a údržbu vykonávanú užívateľom nesmú vykonávať deti, ak nie sú staršie ako 8 rokov a pod dohľadom. Udržiavajte spotrebič a jeho napájací kábel mimo dosahu detí mladších než 8 rokov.
- Spotrebič nie je určený na používanie osobami (vrátane detí) so zníženými fyzickými, zmyslovými, alebo mentálnymi schopnosťami, alebo s nedostatkom skúseností a vedomostí, pokiaľ im osoba zodpovedná za ich bezpečnosť neposkytuje dohľad, alebo ich nepoučila o používaní spotrebiča. Deti by mali byť pod dohľadom, aby sa zaistilo, že sa so spotrebičom nehrajú.
- Skontrolujte, či nie je napájací kábel poškodený. V prípade že je, nechajte ho vymeniť v autorizovanom servise, aby sa predišlo nebezpečenstvu.
- Pred uvedením spájkovacej pištole do prevádzky sa presvedčte, že napätie uvedené na typovom štítku spájkovacej pištole zodpovedá sieťovému napätiu.

1. Spájkovaciú pištoľ pripojte k zdroju elektrickej energie zasunutím zástrčky do zásuvky.
2. Uchopte spájkovaciú pištoľ za rukoväť a umiestnite hrot na miesto spájkovania.
3. Stlačte a držte spínač. Rozsvieti sa indikátor.
4. Za 6 až 8 sekúnd sa spájkovací hrot zahreje na teplotu 230°C.
5. Po ukončení práce uvoľnite spínač pre vypnutie zariadenia.

- Doba podržania stlačeného spínača určuje teplotu spájkovacieho hrotu. Uvoľnenie spínača spôsobí pokles teploty hrotu, následné stlačenie vyvolá jej veľmi rýchle zvýšenie. Na dosiahnutie optimálnej stálej teploty hrotu nedržte nikdy spínač dlhšie ako 48 sekúnd. Udržiavanie konštantnej teploty predlžuje životnosť zariadenia.

POZNÁMKA: Pri prvom ohriatí spájkovacieho hrotu je potrebné okamžite ho ocíňovať, inak dôjde k znehodnoteniu jeho povrchu oxidáciou, čo spôsobí zlú priliehavosť cínovej spájky.

UPOZORNENIE: Nikdy nedržte spínač stlačený dlhšie, ako je uvedené v tomto návode. Mohlo by dôjsť k prehriatiu a následnému znehodnoteniu spájkovacieho hrotu, príp. poškodeniu spájkovacej pištole a transformátora.

SPÁJKOVANIE

- **UPOZORNENIE** Pred spájaním povrch spájaného miesta očistíte, zbavte ho mechanických nečistôt, odmastíte ho a chemickou povrchovou úpravou odstráňte.

1. Špičku horúceho spájkovacieho hrotu ponorte do taveniny a na špičku naberte trochu taveniny.
2. Taveninu, ktorá sa roztekla, preneste na špičku spájkovacieho hrotu na povrch materiálu, ku ktorému sa prostredníctvom spájky pripojí ďalší predmet (vodič).
3. Špičkou horúceho spájkovacieho hrotu odoberte spájku z drôtu či inej dodávanej formy.
4. Horúci spájkovací hrot so spájkou, ktorá je roztavená ponorte znovu do taveniny.
5. Roztavenú spájku s taveninou na horúcom spájkovacom hrote preneste na rovnaké miesto s už nanosenou taveninou.
6. Miesto s nanosenou spájkou a taveninou musíte zahriať tak, aby sa spájka mierne roztekla po spájanom mieste.
7. Rovnakým postupom naneste spájku na miesto pripojenia druhého dielu, ktorý pripájate.
8. Nakoniec oba diely spojíte tak, že koniec dielu s nanosenou spájkou priložíte na miesto nanesej spájky druhého dielu, ktorý pripájate a spájku na danom mieste musíte zahriať špičkou horúceho hrotu tak, aby došlo ku zlievaniu kovov, čo je potrebné na kvalitné spojenie oboch dielov. Po roztavení spájky uvoľníte prevádzkový spínač spájkovacej pištole, pištoľ odložte a pripájaný diel bez pohnutia pridržiavajte do stuhnutia spájky. Na dôkladné pritlačenie použite kliešte, svorky alebo zverák.

- **POZNÁMKA:** Ak miesto spoja nebude dobre prehriate z dôvodu krátkej kontaktnej doby alebo nízkej teploty spájkovania, dôjde ku vzniku tzv. studeného spoja, čo je spoj, ktorý sa prejavuje zlým spojením spájaného materiálu, hrubým povrchom alebo zrnitým vzhľadom a v konečnom dôsledku horšou vodivosťou el. prúdu.

- Ak sa ako tavenina používa kalafónia v roztoku liehu, pred nanesením spájky sa musí miesto kontaktu s naneseným roztokom tiež zahriať horúcou špičkou spájkovacieho hrotu, inak nedôjde k odstráneniu oxidovej vrstvy na kove.

9. Po vychladnutí zo spájaného spoja odstráňte zvyšky taveniny (spájkovacej pasty) riedidlom.

- V prípade použitia kalafónii nemusíte odstraňovať zvyšky.

ZVÁRANIE/REZANIE PLASTOV

- Tepelne môžete do určitej teploty spracovávať iba termoplastické materiály ako je napr. polyetylén, polypropylén typu PP-H, PP-B, PP-R, polyester, polystyrén, PVC, nylon atď. (na danom materiáli by mal byť uvedený typ plastu).

- Plasty typu termosety sa nedajú tepelne spracovávať, pretože by sa mohli spieť (napr. bakelit, guma).

VYPAĽOVANIE DO DREVA

- Pri vypaľovaní znakov do dreva prispôsobte rýchlosť vedenia spájkovacieho hrotu po povrchu dreva hĺbke vypaľovania vzhľadom k nastavenej teplote. Pri podržaní pištole na jednom mieste bude dochádzať k čím ďalej hlbšiemu ponoreniu spájkovacieho hrotu do dreva.
- Odporúčame vám tento spôsob použitia dopredu vyskúšať na vzorke dreveného materiálu.
- **UPOZORNENIE** Pri vypaľovaní do dreva vzniká intenzívny dym a preto tento druh činnosti vykonávajte v dobre vetraných priestoroch.

ODPORÚČANE RADY

- Spájkový spoj musí byť dokonale čistý a elektrolyticky priliehavý. Pred začiatkom práce odstráňte zoxidovanú vrstvu, masť a iné nečistoty mechanicky (brúsny papier, kefou či pilníkom) alebo chemicky (liehom, benzínom či spájkovacou pastou).
- Spájkovací hrot potrite dostatočnou vrstvičkou cínovej spájky. Prípadnú koróziu či šupinky odstráňte vlhkou handričkou. Nikdy na hrot nepoužívajte pilník!
- Pred vlastným vytvorením spájaného spoja naneste na obe spájané plochy malé množstvo spájky, spájkovanie potom bude ľahšie a dosiahnete dokonale vodivý spoj.
- Pri spájkovaní drôtov či káblov zaistite, aby oba konce boli spolu mechanicky spojené ("zahačkováním", skrútením či očkami).
- Nanášajte čo najmenšie množstvo spájky.
- Pokúste sa spoj vytvoriť v čo najkratšom čase.

ZNAKY SPRÁVNEHO A NESPRÁVNEHO SPOJA:

- Dokonalý spájaný spoj je hladký a lesklý. Okraje spoja dobre prilnuli ku kovu.
- Ak má stuhnutý cín tvar slzy, spájka bola nedostatočne zohriata.
- Ak je cín matný a mierne pórovitý či kryštalický, pravdepodobne ste v priebehu chladnutia spojom pohli.
- Pokiaľ na spoji zostalo príliš málo cínu, spájka bola buď nedostatočne roztavená, alebo naopak príliš zahriata.
- Ak je cín zažltnutý alebo čierny, bolo použité príliš veľké množstvo spájkovacej pasty, alebo jadro cínovej spájky bolo pri spájkovaní príliš zahriate. Je potrebné sa tomu vyvarovať predovšetkým pri spájkovaní elektronických obvodov, pretože väčšina kyslých spájkovacích pást je korózných, čo znižuje životnosť obvodu.

ÚDRŽBA

- Správna údržba je základom pre zachovanie pôvodnej účinnosti a prevádzkovej bezpečnosti zariadenia.
- **UPOZORNENIE!** Pred začatím akejkoľvek kontroly alebo údržby, zariadenie vypnite a odpojte od zdroja napätia aby ste zabránili jeho nechcenému spusteniu a následnému možnému poraneniu.
- Na čistenie zariadenia použite mäkkú navlhčenú handričku. Nikdy nepoužívajte čistiace prostriedky alebo rozpúšťadlá ako je benzín, alkohol, čpavok a pod! Tieto rozpúšťadlá môžu poškodiť plastové časti výrobku.
- V prípade poškodenia zariadenia kontaktujte autorizované servisné stredisko.

VÝMENA SPAJKOVACIEHO HROTU:

- Odpojte transformátorovú spájkovaciu pištoľ od zdroja napätia.
- Uvoľnite skrutky na upevnenie hrotu.
- Odstráňte starý spájkovací hrot.
- Vsuňte nový spájkovací hrot a dotiahnite skrutky tak pevne, aby bol dosiahnutý tesný kontakt na prenos tepla.

OCHRANA ŽIVOTNÉHO PROSTREDIA



Symbol prečiarknutej nádoby na odpad na produktoch alebo v sprievodných dokumentoch znamená, že použité elektrické a elektronické výrobky nesmú byť pridané do bežného komunálneho odpadu. Pre správnu likvidáciu, obnovu a recykláciu doručte tieto výrobky na určené zberné miesta, kde budú prijaté zdarma. Alternatívne v niektorých krajinách môžete vrátiť svoje výrobky miestnemu predajcovi pri kúpe ekvivalentného nového produktu. Správnou likvidáciou tohto produktu pomôžete zachovať cenné prírodné zdroje a napomáhate prevencii potenciálnych negatívnych dopadov na životné prostredie a ľudské zdravie, čo by mohli byť dôsledky nesprávnej likvidácie odpadov. Ďalšie podrobnosti si vyžiadajte od miestneho úradu alebo najbližšieho zberného miesta. Pri nesprávnej likvidácii tohto druhu odpadu môžu byť v súlade s národnými predpismi udelené pokuty.

EU VYHLÁSENIE O ZHODE

EU DECLARATION OF CONFORMITY

vydané/issued by

Výrobca/Producer: Jinhua Jinshun Tools Co., Ltd.
Sídlo/Seated: Jinshan Road, Xiaoshun Town, Jinhua City 321035 P.R.C.

Represented by: SLOVAKIA TREND EXPORT - IMPORT, s.r.o.
Sídlo/Seated: Michalovská 87/1414, Sobrance 07301, Slovensko
IČO/ID Nr: 46512250

vyhlasuje na vlastnú zodpovednosť, že následne označené zariadenie na základe svojej koncepcie a konštrukcie, rovnako ako do obehu uvedené vyhotovenie, zodpovedá základným bezpečnostným požiadavkám príslušných legislatívnych predpisov/
hereby declares that this appliance is in compliance with all basic safety requirements of all relevant directives.

S pájkovacia pištoľ / Soldering gun Strend Pro JS98-C, 175W, LED, Class II
Typ: JS98-C

bola navrhnutá a vyrobená v zhode s nasledujúcimi normami/was constructed and produced in compliance with following standards:

EN 60335-1:2012+A11
EN 60335-2-45:2002+A1+A2
EN 62233:2008
AfPS GS 2014:01
EN 55014-1:2017
EN 55014-2:2015
EN IEC 61000-3-2:2019
EN 61000-3-3:2013+A1

a nasledujúcimi predpismi (všetko v platnom znení)/and all relevant directives (all in compliance):

2014/35/EU
2014/30/EU
2011/65/EU

Všetky súbory technickej dokumentácie sa nachádzajú k nahliadnutiu na adrese: /All related technical documentation and test report are available for checking at seat of company on following address: Slovakia TREND Export – Import s.r.o, Michalovská 87/1414, 073 01 Sobrance, Slovenská Republika

Last two digits when product has been introduced on market
/ Posledné dve číslice roka, kedy bol výrobok označený značkou CE: 20

SLOVAKIA TREND EXPORT - IMPORT, s.r.o.
Michalovská 87/1414
073 01 SOB RANCE
IČO: 46512250
DIČ: 2023403371



Sobrance 10.2.2020

Dátum a miesto vydania vyhlásenia
Place and date of issue

.....
Vydal/Issued by. Pečiatka/Podpis, Stamp/Signature
Ing. Slavomír Čižmár, sales director/obch. riaditeľ

STREND PRO[®]

Záručný list / Warranty

Výrobné číslo:	Dátum predaja:	Podpis a pečiatka predajcu:

Meno zákazníka (názov firmy):	Adresa zákazníka (sídlo firmy):

Zákazník svojím podpisom potvrdzuje, že mu bolo zariadenie predvedené a vysvetlené, že bol oboznámený s návodom na obsluhu, nasadením a užívaním stroja a že mu zariadenie bolo vydané kompletne.	Podpis zákazníka:

Záznamy o reklamáciách- záručných opravách

Dátum prijatia reklamácie:	Dátum ukončenia reklamácie:	Evidenčné číslo reklamácie:	Podpis prevedenej záručnej opravy (Záznam o neoprávnenej reklamácie)	Pečiatka servisného technika:

Podmienky záruky

- Dodávateľ poskytuje na tento výrobok záručnú dobu uvedenú v tomto záručnom liste za podmienok dodržania spôsobu používania a skladovania výrobku v súlade s platnými podmienkami a normami, ako i návodom na obsluhu. Záručná doba začína plynúť od dátumu predaja. Záruka na batérie je 12 mesiacov.
- Predĺžená záručná doba 5 rokov sa poskytuje na výrobok za podmienok, že tento výrobok je dodávateľom označený v zozname výrobkov s predĺženou zárukou, konečným zákazníkom je spotrebiteľ a výrobok nebude používaný na komerčné nasadenie. Predĺžená záruka je podmienená pravidelnými servisnými prehliadkami v autorizovaných servisných strediskách dodávateľa.
- Záručná doba sa predlžuje o dobu, počas ktorej bol výrobok v záručnej oprave a je o tom uvedený záznam v zozname o záručných opravách tohto záručného listu. Právo na záručnú opravu si spotrebiteľ môže uplatniť v niektorom autorizovanom servisnom stredisku, podľa priloženého zoznamu „A“ servisných stredísk. Servisné strediská „B“ prevádzajú záručné opravy len na výrobky, ktoré boli predané v ich prevádzkach. Zoznam servisných stredísk je pravidelne aktualizovaný u predajcov a na stránke dovozu: www.strendpro.sk.
- Záručné stredisko je povinné zabezpečiť záručnú opravu v zákonom stanovenej lehote. Zákonom stanovená lehota na vybavenie reklamácie začína plynúť nasledujúcim dňom po dátume prijatia reklamácie v servisnom stredisku.
- Bezplatná záručná oprava nemôže byť uplatňovaná ak ide o poruchy, ktoré boli spôsobené používaním výrobku v rozpore s ustanoveniami uvedenými v návode na obsluhu, nesprávnou manipuláciou, mechanickým poškodením, bežným mechanickým opotrebením dielov spôsobeným prevádzkou stroja, vinou obsluhy, živelnou pohromou, neoprávneným zásahom do výrobku, poruchy zapríčinené použitím nevhodných náhradných dielov, použitím nevhodného paliva, a zrejme preťaženie stroja v dôsledku trvalého prekračovania hornej hranice výkonu. Práce spojené s čistením, základnou údržbou, ošetrovaním alebo nastavením zariadenia, ktoré môže viesť k obsluhu a sú uvedené v návode na obsluhu, nespádajú do rozsahu záruky.
- Za bežné opotrebenie dielov sa považuje hlavne opotrebenie: všetkých rotujúcich a pohyblivých častí, rezných častí a ich krytov, strižných skrutiek a klinov, prevodových a klinových remeňov, reťazových prevodov, trecie plochy brzd a spojok, dezény pneumatík a diely bežnej údržby ako sú: vzduchové, hydraulické a olejové filtre, zapalovacie sviečky, olejové a chladiace náplne.
- Z predĺženej záruky sú vyňaté časti strojov a zariadení, na ktoré ich konkrétny výrobca poskytuje kratšiu záruku ako dodávateľ na samotný výrobok, v ktorom sú namontované. Do tejto kategórie častí patria: akumulátory, žiarovky a podobne.
- Právo uplatniť nároky plynúce zo záruky má vlastník výrobku, pokiaľ tak urobí najneskôr v posledný deň záručnej doby.
- Pri reklamáciách sa postupuje podľa príslušných ustanovení Občianskeho zákonníka a Zákona o ochrane spotrebiteľa.
- Servisné prehliadky, ktoré sú podmienkou predĺženej 5 ročnej záruky, musia byť prevádzané len v autorizovanom servisnom stredisku dodávateľa, v pravidelných intervaloch a obdobie medzi jednotlivými prehliadkami nesmie prekročiť dobu 12 mesiacov. Prvá servisná prehliadka musí byť vykonaná najneskôr do 12 mesiacov od dátumu predaja výrobku. Servisné prehliadky vykonávajú servisné strediská v období posledných troch a prvých dvoch mesiacoch kalendárneho roku. Každá servisná prehliadka musí byť zaznamenaná v tomto záručnom liste s uvedeným dátumom prehliadky, podpisom a pečiatkou servisného strediska. Servisnou prehliadkou sa rozumie kontrola stroja, výmena náplní a filtrov podľa odporúčenia výrobcu, výmena opotrebených a poškodených dielov, ktoré môžu ovplyvniť poškodenie alebo opotrebenie iných dielov a samotné nastavenie stroja. Úkon servisnej prehliadky a použitý materiál sa účtuje podľa platného cenníka servisného strediska.

Pri uplatňovaní reklamácie je reklamujúci povinný predložiť k reklamácií čistý výrobok, doklad o kúpe alebo vyplnený a potvrdený záručný list. V prípade predĺženej záruky, záznamy o servisných prehliadkach a daňové doklady za jednotlivé prehliadky. Pri nesplnení niektorej z podmienok predĺženej záruky uvedenej v tomto záručnom liste, sa na výrobok poskytuje záručná doba 2 roky.

ZÁRUČNÝ A POZÁRUČNÝ SERVIS VYKONÁVA SPLNOMOCNENÝ ZÁSTUPCA VÝROBCU

Splnomocnený zástupca výrobcu: Slovakia Trend Export-Import s.r.o., Michalovská 87/1414, 073 01 Sobrance

Fax: (056) 652-2329 Tel: 0915 392 687 E-mail: servis@slovakia-trend.sk



TRANSFORMÁTOROVÁ PÁJKOVACÍ PISTOLE

POUŽITÍ

Transformátorová pájecí pistole je hobby nářadí pro domácí použití určené k vytváření spojovaných spojů pomocí cínové pájky, spojování plastů nebo vypalování do dřeva či kůže.

Zařízení používejte pouze na předepsané účely. Jakékoliv jiné použití je považováno jako případ nesprávného použití. Uživatel / obsluha a ne výrobce bude zodpovědný za jakékoliv poškození nebo zranění způsobené tímto nesprávným používáním. Pamatujte si, že toto zařízení nebylo navrženo pro komerční nebo průmyslové použití. Záruka nebude platná pokud bude zařízení používáné pro komerční, průmyslové nebo podobné účely.

TECHNICKÉ PARAMETRY

	NAPĚTÍ / FREKVENCE	230 V / 50 Hz
	PŘÍKON	175 W
	TŘÍDA OCHRANY	II
	HMOTNOST	600 g

ČÁSTI VÝROBKU



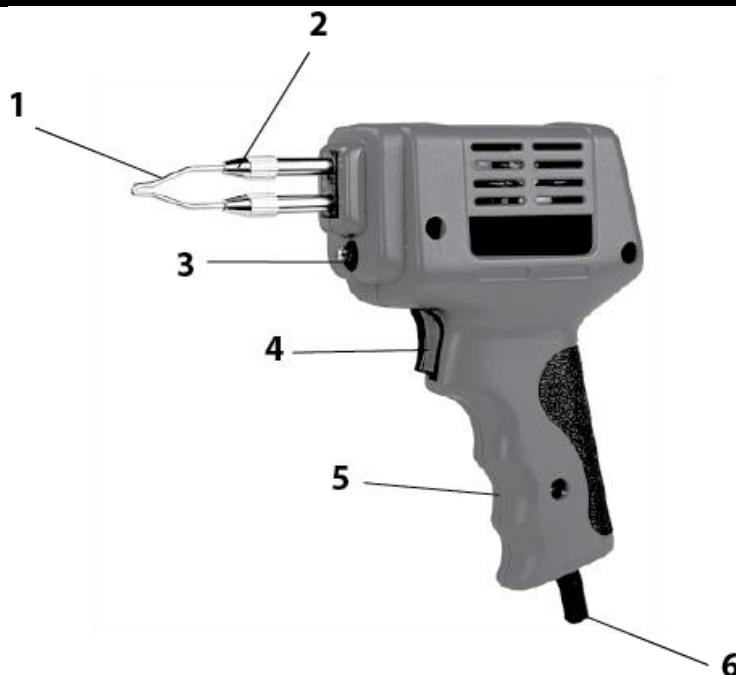

- 1 Pájkovací hrot
- 2 Šroub pro upevnění hrotu
- 3 LED osvětlení
- 4 Provozní spínač
- 5 Rukojeť
- 6 Napájecí kabel

Příslušenství:

- 2 ks Pájkovací hrot
- 10 g Cínová pájka
- 10 g Pájkovací pasta



VYSVĚTLIVKY SYMBOLŮ

	Přečtěte si návod k použití.
	Používejte ochranné rukavice.
	Nevyhazujte do běžného domovního odpadu. Namísto toho, ekologicky přijatelnou cestou se obraťte na recyklaci střediska. Prosím věnujte péči ochraně životního prostředí.
	Ochrana dvojitou izolací II. Není třeba uzemnění.
	Výrobek je v souladu s platnými evropskými směrnici a byla provedena metoda hodnocení shody těchto směrnic.

OBECNÉ BEZPEČNOSTNÍ POKYNY PRO ELEKTRICKÉ NÁŘADÍ

Přečtěte si bezpečnostní upozornění, instrukce, vyobrazení a technické údaje poskytované s tímto elektrickým nářadím. Porušení dodržování všech instrukcí uvedených níže může mít za následek úraz elektrickým proudem, požár a / nebo těžké ublížení na zdraví.

1) BEZPEČNOST PRACOVNÍHO PROSTŘEDÍ:

- Pracoviště je třeba udržovat v čistotě a dobře osvětlené. Nepořádek a tmavé prostory bývají příčinou nehod.
- Nepoužívejte elektrické nářadí v prostředí, kde hrozí nebezpečí výbuchu, kde se vyskytují hořlavé kapaliny, plyny nebo prach. V elektrickém nářadí vznikají jiskry, které mohou zapálit prach nebo výpary.
- Při používání elektrického nářadí zamezte přístupu dětem a dalším osobám. Pokud budete rušeni, můžete ztratit kontrolu nad prováděnou činností.

2) ELEKTRICKÁ BEZPEČNOST:

- Vidlice napájecího kabelu elektrického nářadí musí odpovídat zásuvkám. Nikdy jakýmkoliv způsobem neupravujte el. přívodní kabel. Nářadí, které má na vidlici přívodní šňůry ochranný kolík, nikdy nepřipojujte rozdvojky nebo jinými adaptéry. Nepoškozené vidlice a odpovídající zásuvky sníží nebezpečí úrazu elektrickým proudem. Poškozené nebo zamotané přívodní kabely zvyšují nebezpečí úrazu elektrickým proudem. Pokud se síťová šňůra poškodí, musí se nahradit osobitou síťovou šňůrou, kterou lze dostat u výrobce nebo jeho obchodního zástupce.
- Obsluha se nesmí tělem dotýkat uzemněných předmětů, jako je např. potrubí, těleso ústředního vytápění, sporáky a chladničky. Nebezpečí úrazu elektrickým proudem je větší, pokud je vaše tělo spojeno se zemí.
- Nevystavujte elektrické nářadí dešti, vlhku nebo vodě. Elektrického nářadí se nikdy nedotýkejte mokřima rukama. Elektrické nářadí nikdy nemyjte pod tekoucí vodou ani jej neponořujte do vody. - Kabel se nesmí nadměrně zatěžovat. Kabel nikdy nepoužívejte k přenášení, tahání nebo vytahování vidlice elektrického nářadí. Kabel nesmí být vystaven působení tepla, oleje, ostrých hran nebo pohyblivých dílů. Poškozené nebo zapletené kabely zvyšují riziko úrazu elektrickým proudem.
- Nikdy nepracujte s nářadím, které má poškozený el. kabel příp. vidlici nebo spadlo na zem a je jakýmkoliv způsobem poškozeno.
- Při používání elektrického nářadí ve venkovním prostředí používejte prodlužovací kabel vhodný pro venkovní použití. Použití kabelu vhodného k vnějšímu použití snižuje riziko úrazu elektrickým proudem
- Pokud používáte elektrické nářadí ve vlhkých prostorech, používejte napájení chráněné proudovým chráničem (RCD). Používání RCD omezuje nebezpečí úrazu elektrickým proudem. Pojem "proudový chránič (RCD)" může být nahrazen pojmem "hlavní jistič obvodu (GFCI)" nebo "jistič unikajícího proudu (ELCB)".
- Držte el. ruční nářadí výlučně za izolované plochy určené k uchopení, protože při provozu může dojít ke kontaktu řezacího či vrtacího příslušenství se skrytým řidičem nebo vlastní šňůrou.

3) BEZPEČNOST OSOB:

- Při používání elektrického nářadí buďte pozorní a ostražití, věnujte maximální pozornost činnosti, kterou

právě provádíte. Soustředte se na práci. Nepracujte s elektrickým nářadím pokud jste unaveni nebo jste pod vlivem drog, alkoholu nebo léků. I chvilková nepozornost při používání elektrického nářadí může vést k vážnému poranění osob. Při práci s el. nářadím nejezte, nepijte a nekuřte.

- Používejte ochranné pomůcky. Vždy používejte ochranu očí. Používejte ochranné prostředky odpovídající druhu práce, kterou provádíte. Ochranné pomůcky jako např. respirátor, bezpečnostní obuv s protiskluzovou úpravou, pokrývka hlavy nebo ochrana sluchu, používané v souladu s podmínkami práce, snižují riziko poranění osob.

- Vyvarujte se neúmyslnému zapnutí el. nářadí. Nepřenášejte el. nářadí, které je připojeno k elektrické síti, s prstem na vypínači nebo na spoušti. Před připojením k elektrickému napětí se ujistěte, zda vypínač nebo spoušť v poloze "vypnuto". Přenášení el. nářadí s prstem na vypínači nebo připojování vidlice el. nářadí do zásuvky ze zapnutým vypínačem může být příčinou vážných úrazů.

- Před zapnutím el. nářadí odstraňte všechny seřizovací klíče a nástroje. Nastavovací klíč nebo nástroj, který zůstane připevněn k otáčející se části elektrického nářadí může být příčinou poranění osob.

- Vždy udržujte stabilní postoj a rovnováhu. Pracujte jen tam, kam bezpečně dosáhnete. Nikdy nepřeceňujte vlastní sílu. Nepoužívejte elektrické nářadí, pokud jste unavení.

- Oblékejte se vhodným způsobem. Používejte pracovní oblečení. Nenoste volné oblečení ani šperky. Dbejte na to, aby se vaše vlasy, oblečení, rukavice nebo jiná část těla nedostala do přílišné blízkosti rotujících nebo rozpálených částí el. nářadí.

- Připojte el. nářadí k odsávání prachu. Pokud má el. nářadí možnost připojení zařízení na zachytávání nebo odsávání prachu, ujistěte se, že došlo k jeho řádnému připojení a používání. Použití takových zařízení může omezit nebezpečí vznikající prachem.

- Pevně upevněte obrobek. Použijte stolařskou svorku nebo svěrák pro upevnění obrobku, který budete obrábět.

- Nepoužívejte jakékoliv nářadí pokud jste pod vlivem alkoholu, drog, léků nebo jiných omamných či návykových látek.

- Toto zařízení není určeno k použití osobami (včetně dětí) se sníženými fyzickými, smyslovými nebo mentálními schopnostmi nebo s nedostatkem zkušeností a znalostí, pokud nejsou pod dozorem nebo nedostali pokyny ohledně použití zařízení od osoby odpovědné za jejich bezpečnost. Děti musí být pod dozorem, abyste se ujistili, že se nehrají se zařízením.

4) POUŽITÍ A ÚDRŽBA ELEKTRICKÉHO NÁŘADÍ:

-El. nářadí vždy odpojte od el. sítě v případě jakéhokoliv problému při práci, před každým čištěním nebo údržbou, při každém přesunu a při ukončení činnosti! Nikdy nepracujte s el. nářadím, pokud je jakýmkoliv způsobem poškozeno.

- Pokud začne nářadí vydávat abnormální zvuk nebo zápach, okamžitě ukončete práci.

- Elektrické nářadí nepřetěžujte. Elektrické nářadí bude pracovat lépe a bezpečněji, jestliže s ním budete pracovat v otáčkách, pro které bylo navrženo. Používejte správné nářadí, které je určeno pro danou činnost. Vhodné nářadí bude dobře a bezpečně vykonávat práci, pro kterou bylo vyrobeno.

- Nepoužívejte elektrické nářadí, které nelze bezpečně zapnout a vypnout ovládacím vypínačem. Používání takového nářadí je nebezpečné. Poškozený vypínač musí být opraven certifikovaným servisem.

- Odpojte nářadí od elektrické sítě předtím, než začnete provádět jeho nastavení, výměnu příslušenství nebo údržbu. Toto opatření omezí nebezpečí náhodného spuštění.

- Nepoužívané elektrické nářadí uschovejte tak, aby bylo mimo dosah dětí a nepovolaných osob. Elektrické nářadí v rukou nezkušených uživatelů může být nebezpečné. Elektrické nářadí skladujte na suchém a bezpečném místě.

- Pečlivě udržujte elektrické nářadí v dobrém stavu. Pravidelně kontrolujte seřízení pohyblivých se částí a jejich pohyblivost. Kontrolujte zda nedošlo k poškození ochranných krytů nebo jiných částí, které mohou ohrozit bezpečnou funkci elektrického nářadí. Pokud je nářadí poškozeno, před dalším použitím zajistěte jeho opravu. Mnoho úrazů je způsobeno nesprávnou údržbou elektrického nářadí.

- Řezací nástroje udržujte ostré a čisté. Správně udržované a naostřené nástroje usnadňují práci, omezují nebezpečí úrazu a práce s nimi se lépe kontroluje. Použití jiného příslušenství než toho, které je uvedeno v návodu k obsluze nebo doporučené dovozcem může způsobit poškození nářadí a být příčinou úrazu.

- Elektrické nářadí, příslušenství, pracovní nástroje atd. používejte v souladu s těmito pokyny a takovým způsobem, který je předepsán pro konkrétní elektrické nářadí a to s ohledem na dané podmínky práce a druh převáděné práce. Používání nářadí pro jiné účely, než pro jaké je určeno, může vést k nebezpečným situacím.

5) SERVIS:

Servis elektrického nářadí svěřte kvalifikovanému technikovi. Mohou se používat pouze náhradní díly. Zaručíte tak, že bude zachována bezpečnost elektrického nářadí.

BEZPEČNOSTNÍ POKYNY PRO TRANSFORMÁTOROVOU PÁJKOVACÍ PISTOLE

- Před připojením pájecí pistole ke zdroji el. proudu se ujistěte, zda je pájecí hrot správně umístěn a zajištěn v držáku pistole.
- Na ochranu před popálením používejte vhodné ochranné rukavice bez obsahu syntetických hmot.
- Při manipulaci s horkým pájecím hrotem dbejte na to, aby nedošlo k popálení jiných osob či zvířat.
- Spojování místa se nedotýkejte.
- Pokud dojde k popálení, postižené místo intenzivně chladit a podle závažnosti zvažte ošetření lékařem.
- Nikdy pájecí pistole nepřenášejte se stlačeným provozním spínačem, nebo s horkým pájecím nástavcem. Před přenášením ji nechte vychladnout.
- Pájecí pistole s horkým nástavcem odkládejte na bok a zajistěte, aby se horký hrot ničeho nedotýkal. Nikdy pistoli neodkládejte tak, aby se horký hrot něčeho dotýkal.
- Po ukončení práce pájecí pistole vždy odpojte od zdroje el. proudu. Nikdy nenechávejte pistoli připojenou ke zdroji el. proudu bez dozoru. Odloženou pájecí pistole s horkým hrotem nenechávejte bez dozoru.
- Dbejte na to, aby nemohlo dojít k poškození izolace vlastního napájecího kabelu. Kabel udržujte v bezpečné vzdálenosti od místa pájení. Pokud dojde k tepelnému poškození napájecího kabelu, ihned ukončete práci s pistolí, napájecí kabel odpojte od zdroje el. proudu a zajistěte opravu pistole v autorizovaném servisu.
- Při práci s bezolovnatou pistolí zajistěte informovanost osob v okolí, aby nebylo možné zakopnout o napájecí kabel a nedošlo k popálení osob. Kabel udržujte tak, aby se minimalizovalo riziko zakopnutí.
- Pájecí pistole nepoužívejte v prostředí s nebezpečím požáru a výbuchu.
- Zajistěte aby do pájecí pistole nevníkla voda a chraňte ji před vlhkostí.
- Pájecí hrot nikdy nechladte ponořením do vody.
- Pájecí pistole nechávejte vychladnout samovolně.

POUŽITÍ

- Tento spotřebič mohou používat děti od 8 let a starší, pokud jsou pod dohledem nebo byly poučeny o používání spotřebiče bezpečným způsobem a rozumí případnému nebezpečí. Čištění a údržbu prováděnou uživatelem nesmějí provádět děti, pokud nejsou starší než 8 let a pod dohledem. Udržujte spotřebič a jeho napájecí kabel mimo dosah dětí mladších než 8 let.
- Spotřebič není určen pro používání osobami (včetně dětí) se sníženými fyzickými, smyslovými nebo mentálními schopnostmi, nebo s nedostatkem zkušeností a vědomostí, pokud jim osoba zodpovědná za jejich bezpečnost neposkytuje dohled nebo je nepoučila o používání spotřebiče. Děti by měly být pod dohledem, aby se zajistilo, že si se spotřebičem nehrají.
- Zkontrolujte, zda není napájecí kabel poškozen. V případě že je, nechte jej vyměnit v autorizovaném servisu, aby se předešlo nebezpečí.
- Před uvedením pájecí pistole do provozu se ujistěte, že napětí uvedené na typovém štítku pájecí pistole odpovídá síťovému napětí.

1. Pájecí pistoli připojte ke zdroji elektrické energie zasunutím zástrčky do zásuvky.
2. Uchopte pájecí pistoli za rukojeť a umístěte hrot na místo pájení.
3. Stiskněte a držte spínač. Rozsvítí se indikátor.
4. Za 6 až 8 sekund se pájecí hrot zahřeje na teplotu 230 ° C.
5. Po ukončení práce uvolněte spínač pro vypnutí zařízení.

- Doba podržení stlačeného spínače určuje teplotu pájecího hrotu. Uvolnění spínače způsobí pokles teploty hrotu, následné stlačení vyvolá její velmi rychlé zvýšení. Na dosažení optimální stálé teploty hrotu nedržte nikdy spínač déle než 48 sekund. Udržování konstantní teploty prodlužuje životnost zařízení.

POZNÁMKA: Při prvním ohřátí pájecího hrotu je třeba okamžitě ho tažku, jinak dojde k znehodnocení jeho povrchu oxidací, což způsobí špatnou přilnavost cínové pájky.

UPOZORNĚNÍ: Nikdy nedržte spínač stlačený déle, než je uvedeno v tomto návodu. Mohlo by dojít k přehřátí a následnému znehodnocení pájecího hrotu, příp. poškození pájecí pistole a transformátoru.

PÁJENÍ

- **UPOZORNĚNÍ** Před spojováním povrch pojeného místa očistíte, zbavte ho mechanických nečistot, odmastíte ho a chemickou povrchovou úpravou odstraňte.

1. Špičku horkého pájecího hrotu ponořte do taveniny a na špičku naberte trochu taveniny.
2. tavenině, která se roztekla, přeneste na špičku pájecího hrotu na povrch materiálu, ke kterému se prostřednictvím pájky připojí další předmět (řidič).
3. Špičkou horkého pájecího hrotu odeberte pájku z drátu či jiné dodávané formy.
4. Horký pájecí hrot se pájkou, která je roztavena ponořte znovu do taveniny.
5. Roztavenou pájku s taveninou na horkém pájecím hrotu přeneste na stejné místo s již nanesenou taveninou.
6. Místo s nanesenou pájkou a taveninou musíte zahřát tak, aby se pájka mírně roztekla po spojovaných místě.
7. Stejným postupem naneste pájku na místo připojení druhého dílu, který připojujete.
8. Nakonec oba díly spojíte tak, že konec dílu s nanesenou pájkou přiložíte na místo nanesené pájky druhého dílu, který připojujete a pájku na daném místě musíte zahřát špičkou horkého hrotu tak, aby došlo ke slévání kovů, což je nutné k kvalitní spojení obou dílů . Po roztavení pájky uvolníte provozní spínač pájecí pistole, pistole odložte a spojuje díl bez pohnutí přidržujte do ztuhnutí pájky. Na důkladné přitlačení použijte kleště, svorky nebo svěrák.

- **POZNÁMKA:** Jestliže místo spoje nebude dobře prohřáté z důvodu krátké kontaktní doby nebo nízké teploty pájení, dojde ke vzniku tzv. studeného spoje, což je spoj, který se projevuje špatným spojením pojeného materiálu, hrubým povrchem nebo zrnitým vzhledem a v konečném důsledku horší vodivostí el. proudu.

- Pokud se jako tavenina používá kalafónia v roztoku lihu, před nanesením pájky musí místo kontaktu s naneseným roztokem také zahřát horkou špičkou pájecího hrotu, jinak nedojde k odstranění oxidové vrstvy na kovu.

9. Po vychladnutí z pojeného spoje odstraňte zbytky taveniny (pájecí pasty) ředidlem.

- V případě použití kalafónii nemusíte odstraňovat zbytky.

SVAŘOVÁNÍ / ŘEZÁNÍ PLASTŮ

- Tepelně můžete do určité teploty zpracovávat pouze termoplastické materiály jako je např. polyetylen, polypropylen typu PP-H, PP-B, PP-R, polyester, polystyren, PVC, nylon atd. (Na daném materiálu by měl být uveden typ plastu).

- Plasty typu termosety nelze tepelně zpracovávat, protože by se mohly spéct (např. Bakelit, guma).

VYPALOVÁNÍ DO DŘEVA

- Při vypalování znaků do dřeva přizpůsobte rychlost vedení pájecího hrotu po povrchu dřeva hloubce vypalování vzhledem k nastavené teplotě. Při podržení pistole na jednom místě bude docházet k čím dál hlubšímu ponoření pájecího hrotu do dřeva.

- Doporučujeme vám tento způsob použití předem vyzkoušet na vzorku dřevěného materiálu.

- **UPOZORNĚNÍ** Při vypalování do dřeva vzniká intenzivní kouř a proto tento druh činnosti provádějte v dobře větraných prostorách.

DOPORUČENÉ RADY

- pájené spoj musí být dokonale čistý a elektrolyticky přiléhavý. Před začátkem práce odstraňte zoxidovanou vrstvu, mastnotu a jiné nečistoty mechanicky (smirkovým papírem, kartáčem či pilníkem) nebo chemicky (lihem, benzínem či bezolovnatou pastou).
- Pájecí hrot potřete dostatečnou vrstvičkou cínové pájky. Případnou korozi či šupinky odstraňte vlhkým hadříkem. Nikdy na hrot nepoužívejte pilník!
- Před vlastním vytvořením pojeného spoje naneste na obě spojované plochy malé množství pájky, pájení pak bude snazší a dosáhnete dokonale vodivý spoj.
- Při pájení drátů či kabelů zajistěte, aby oba konce byly spolu mechanicky spojeny ("zaháčkované", zkroucením či očky).
- Nanášejte co nejmenší množství pájky.
- Pokuste se spoj vytvořit v co nejkratším čase.

ZNAKY SPRÁVNÉHO A NESPRÁVNÉHO SPOJE:

- Dokonalý spojovaný spoj je hladký a lesklý. Okraje spoje dobře přilnuly ke kovu.
- Pokud má ztuhlý cín tvar slzy, pájka byla nedostatečně ohřátá.
- Pokud je cín matný a mírně pórovitý či krystalický, pravděpodobně jste v průběhu chladnutí spojem pohnuly.
- Pokud na spoji zůstalo příliš málo cínu, pájka byla buď nedostatečně roztavená, nebo naopak příliš zahřátá.
- Pokud je cín zažloutlý nebo černý, bylo použito příliš velké množství pájecí pasty nebo jádro cínové pájky bylo při pájení příliš zahřáté. Je třeba se tomu vyvarovat především při pájení elektronických obvodů, protože většina kyselých pájecích past je korozních, což snižuje životnost obvodu.

ÚDRŽBA

- Správná údržba je základem pro zachování původní účinnosti a provozní bezpečnosti zařízení.
- **POZOR!** Před zahájením jakékoliv kontroly nebo údržby, zařízení vypněte a odpojte od zdroje napětí abyste zabránili jeho nechtěnému spuštění a následnému možnému poranění.
- K čištění zařízení použijte měkký navlhčený hadřík. Nikdy nepoužívejte čisticí prostředky nebo rozpouštědla jako je benzín, alkohol, čpavek apod! Tato rozpouštědla mohou poškodit plastové části výrobku.
- V případě poškození zařízení kontaktujte autorizované servisní středisko.

VÝMĚNA PÁJECÍHO HROTU:

- Odpojte transformátorovou pájecí pistole od zdroje napětí.
- Uvolněte šrouby na upevnění hrotu.
- Odstraňte starý pájecí hrot.
- Vsuňte nový pájecí hrot a dotáhněte šrouby tak pevně, aby byl dosažen těsný kontakt pro přenos tepla.

OCHRANA ŽIVOTNÍHO PROSTŘEDÍ



Symbol přeškrtnuté popelnice na produktech nebo v průvodních dokumentech znamená, že použité elektrické a elektronické výrobky nesmí být přidány do běžného komunálního odpadu. Pro správnou likvidaci, obnově a recyklaci doručte tyto výrobky na určená sběrná místa, kde budou přijata zdarma. Alternativně v některých zemích můžete vrátit své výrobky místnímu prodejci při koupi ekvivalentního nového produktu. Správnou likvidací tohoto produktu pomůžete zachovat cenné přírodní zdroje a napomáháte prevenci potenciálních negativních dopadů na životní prostředí a lidské zdraví, což by mohly být důsledky nesprávné likvidace odpadů. Další podrobnosti si vyžádejte od místního úřadu nebo nejbližšího sběrného místa. Při nesprávné likvidaci tohoto druhu odpadu mohou být v souladu s národními předpisy uděleny pokuty.

STREND PRO[®]

Záruční list / Warranty

Výrobní číslo:	Dátum prodeje:	Podpis a razítko prodejce:

Meno zákazníka (název firmy):	Adresa zákazníka (sídlo firmy):

Zákazník svým podpisem potvrzuje, že mu bylo zařízení předvedeno a vysvětleno, že byl seznámen s návodem k obsluze, nasazením a užíváním stroje a že mu zařízení bylo vydáno kompletní.	Podpis zákazníka:

Záznamy o reklamaci – záručních opravách

Dátum přijetí reklamace:	Datum ukončení reklamace:	Evidenční číslo reklamace:	Podpis převedené záruční opravy (Záznam o neoprávněné reklamaci)	Razítko servisního technika:

Podmínky záruky

- Dodavatel poskytuje na tento výrobek záruční dobu uvedenou v tomto záručním listu za podmínek dodržení způsobu používání a skladování výrobku v souladu s platnými podmínkami a normami, jako i návodem k obsluze. Záruční doba začíná běžet od data prodeje. Záruka na baterie je 12 měsíců.
- Prodoužená záruční doba 5 let se poskytuje na výrobek za podmínek, že tento výrobek je dodavatelem označený v seznamu výrobků s prodouženou zárukou, konečným zákazníkům je spotřebitel a výrobek nebude používán na komerční nasazení. Prodoužená záruka je podmíněna pravidelnými servisními prohlídkami v autorizovaných servisních střediscích dodavatele.
- Záruční doba se prodoužuje o dobu, po kterou byl výrobek v záruční opravě a je o tom uveden záznam v seznamu o záručních opravách tohoto záručního listu. Právo na záruční opravu si spotřebitel může uplatnit v některém autorizovaném servisním středisku, podle příloženého seznamu A servisních středisek. Servisní střediska B převádějí záruční opravy pouze na produkty, které byly prodány v jejich provozech. Seznam servisních středisek je pravidelně aktualizován u prodejců a na stránce dovozu: www.strendpro.sk.
- Servisní středisko je povinné zajistit záruční opravu v zákonem stanovené lhůtě. Zákonem stanovená lhůta pro vyřízení reklamace začíná běžet dnem následujícím po datu přijetí reklamace v servisním středisku..
- Bezplatná záruční oprava nemůže být uplatňována pokud jde o poruchy, které byly způsobeny používáním výrobku v rozporu s ustanoveními uvedenými v návodu k obsluze, nesprávnou manipulací, mechanickým poškozením, běžným mechanickým opotřebením dílů způsobeným provozem stroje, vinou obsluhy, živelnou pohromou, neoprávněným zásahem do výrobku, poruchy zapříčiněné použitím nevhodných náhradních dílů, použitím nevhodného paliva, a zřejmě přetížení stroje v důsledku trvalého překračování horní hranice výkonu. Práce spojené s čištěním, základní údržbou, ošetřováním nebo nastavením zařízení, které může převést obsluha a jsou uvedeny v návodu k obsluze, nespádají do rozsahu záruky.
- Za běžné opotřebením dílů se zvažují hlavně opotřebením: všech rotujících a pohyblivých částí, řezných částí a jejich krytů, střížných šroubů a klínů, převodových a klínových řemenů, řetězových převodů, třecí plochy brzd a spojek, dezény pneumatik a díly běžné údržby jako jsou: vzduchové, hydraulické a olejové filtry, zapalovací svíčky, olejové a chladicí náplně.
- Z prodoužené záruky jsou vyjmuty části strojů a zařízení, na které je konkrétní výrobce poskytuje kratší záruku jako dodavatel na samotný výrobek, ve kterém jsou namontovány. Do této kategorie částí patří: akumulátory, žárovky a podobně.
- Právo uplatnit nároky plynoucí ze záruky má vlastník výrobku, pokud tak učiní nejpozději v poslední den záruční doby.
- Při reklamaci se postupuje podle příslušných ustanovení občanského zákoníku a Zákona o ochraně spotřebitele.
- Servisní prohlídky, které jsou podmínkou prodoužené 5 leté záruky, musí být prováděny pouze v autorizovaném servisním středisku dodavatele, v pravidelných intervalech a období mezi jednotlivými prohlídkami nesmí překročit dobu 12 měsíců. První servisní prohlídka musí být provedena nejpozději do 12 měsíců od data prodeje výrobku. Servisní prohlídky provádějí servisní střediska v období posledních tří a prvních dvou měsíců kalendářního roku. Každá servisní prohlídka musí být zaznamenána v tomto záručním listě s uvedeným datem prohlídky, podpisem a razítkem servisního střediska. Servisní prohlídkou se rozumí kontrola stroje, výměna náplní a filtrů dle doporučení výrobce, výměna opotřebených a poškozených dílů, které mohou ovlivnit poškození nebo opotřebením jiných dílů a samotné nastavení stroje. Úkon servisní prohlídky a použitý materiál se účtuje dle platného ceníku servisního střediska.

Při uplatňování reklamace je reklamující povinen předložit k reklamaci čistý a kompletní výrobek, doklad o koupi nebo vyplněný a potvrzený záruční list. V případě prodoužené záruky, záznamy o servisních prohlídkách a daňové doklady za jednotlivé prohlídky. Při nesplnění některé z podmínek prodoužené záruky uvedené v tomto záručním listu, se na výrobek poskytuje záruční doba 2 roky.

ZÁRUČNÍ A POZÁRUČNÍ SERVIS PROVÁDÍ ZÁSTUPCE VÝROBCE

Zplnomocněný zástupce výrobce: Slovakia Trend Export-Import s.r.o., Michalovská 87/1414, 073 01 Sobrance

Fax: (056) 652-2329 Tel: 0915 392 687 E-mail: servis@slovakia-trend.sk

TRANSFORMÁTOR FORRASZTÓ PISZTOLY**HASZNÁLAT**

A transzformátor forrasztópisztoly otthoni használatra szánt hobbi szerszám, amelyet ónforrasztással való ízületek létrehozására, műanyagok összekapcsolására vagy fa vagy bőr beégetésére terveztek.

A berendezést csak az előírt célra használja. Minden más felhasználás helytelen felhasználásnak minősül. A felhasználó/ kezelő, és nem pedig a gyártó, lesz felelős a bármiféle meghibásodás, vagy sérülés esetén, ami ezen nem megfelelő használat miatt keletkezik. Ne feledje, hogy a készülék nem alkalmas kereskedelmi vagy ipari használatra. A garancia nem érvényes, amennyiben a berendezést kereskedelmi, ipari vagy más hasonló célra használja.

TECHNIKAI PARAMÉTEREK

	FESZÜLTSG / FREKVENCIA	230 V / 50 Hz
	BEMENŐTELJESÍTMÉNY	175 W
	VÉDELMI OSZTÁLY	II
	SÚLY	600 g

A KÉSZÜLÉK RÉSZEI



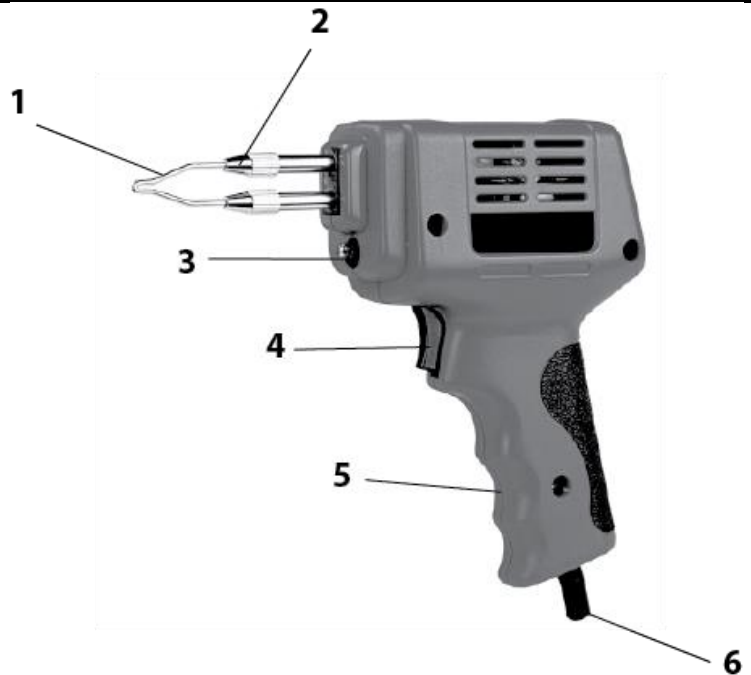

- 1 Forrasztóhegy
- 2 Hegy rögzítő csavar
- 3 LED világítás
- 4 Működtető kapcsoló
- 5 Fogantyú
- 6 Tápkábel

Tartozékok:

- 2 db pákahegy
- 10 g ónforrasztó
- 10 g forrasztópaszta



JELMAGYARÁZAT

	Olvassa ell a használati utasítást.
	Használjon védőkesztyűt.
	Ne dobja a háztartási hulladékba. Ehelyett, környezetbarát módon, lépjen kapcsolatba az újrahasznosító központal. Kérjük, gondoskodjon a környezetvédelemről..
	Védelem kettős szigeteléssel. Földelés nemszükséges
	A termék megfelel a vonatkozó európai irányelveknek, a azonosság értékelési módszer ezen irányelveken el lett végezve.

ÁLTALÁNOS BISZTONSÁGI ELŐÍRÁSOK AZ ELEKTROMOS KÉSZÜLÉKEKHEZ

Olvassa el a mellékelt biztonsági figyelmeztetéseket, utasításokat, ábrákat és műszaki adatokat elektromos szerszámok. Az alábbi utasítások be nem tartása áramütést, tüzet és / vagy súlyos testi károkat okozhat.

1) MUNKAHELYI BISZTONSÁG:

- A munkaterület legyen tiszta, jól megvilágított. A rendetlenség vagy a rosszul megvilágított munkaterület könnyen balesetet okozhat.
- Ne használja az elektromos szerszámot robbanásveszélyes környezetben, éghető folyadék, gáz vagy por közelében. Az elektromos szerszámok szikrát gerjeszhetnek, ami meggyújthatja a port vagy a gőzt.
- Az elektromos szerszám használata közben ne tartózkodjon a közelben gyermek és más személy. Ha elterelik a figyelmét, elveszítheti a szalagcsiszoló feletti irányítást.

2) ELEKTROMOS BISZTONSÁG:

- Az elektromos szerszám csatlakozódugója illeszkedjen a dugaszolóaljzathoz. A csatlakozót semmilyen módon sem szabad megváltoztatni. A szerszámot, amelynek a hálózati kábel csatlakozódugóján védő kolík van, soha ne csatlakoztassa elosztókhoz vagy más adapterekhez. Az eredeti csatlakozó és a megfelelő dugaszolóaljzat használata csökkenti az áramütés veszélyét. A sérült vagy összegabalyodott kábel növeli az elektromos áramütés veszélyét. Ha a tápkábel sérült, ki kell cserélni a egyéni tápkábelre, amely rendelkezésre áll a gyártónál vagy annak képviselőjénél.
- A kezelő nem érintkezhet földelt felületekkel – például csövekkel, fűtéssel, tűzhellyel, hűtőszekrényvel. Az áramütés fokozott kockázata áll fenn, ha teste földelt.
- Esőtől, nedvességtől, víztől tartsa távol az elektromos szerszámokat. Az elektromos szerszámokhoz soha ne érjen nedves kézzel. Az elektromos szerszámot soha mossa folyó víz alatt és ne merítse vízbe.
- A kábelt tilos túlterhelni. Soha ne használja a kábelt szállítására, húzására vagy dugója az elektromos kéziszerszámot. A kábelt tilos túlterhelni. Ne használja a kábelt az elektromos készülék hordozására, felakasztására vagy a csatlakozó aljzathoz történő kihúzására. Tartsa távol a készülék részeit hőtől, olajtól, éles peremektől vagy mozgó alkatrészekről. A sérült vagy összetekeredett kábel növeli az áramütés kockázatát.
- Soha ne használjon olyan elektromos eszközt, amelynek sérült a hálózati kábele vagy csatlakozódugója, illetve földre esett, vagy bármilyen módon sérült.
- Ha az elektromos szerszámot a szabadban használja, csakis kültéri használatra alkalmas hosszabbító kábelt használjon. Kiseb az áramütés veszélye, ha kültérre alkalmas hosszabbító kábelt használ.
- Ha elkerülhetetlen az elektromos szerszám nedves környezetben történő használata, használjon áramvédőkapcsolót. Az áram-védő- kapcsoló használata csökkenti az áramütés kockázatát.
- Az „áram-védőkapcsoló (RCD)“ fogalom helyettesítendő az „áramkör főmegszakító (GFCI)“ vagy a „földzárlat megszakító (ELCB)“ fogalmával.
- Az elektromos kéziszerszámokat csak szigetelt markolási felületeknél fogva szabad tartania, mert használat közben a csiszológép rejtett kábellel vagy saját csatlakozózsínjével érintkezhet.

3) SZEMÉLYI BISZTONSÁG:

- Legyen elővigyázatos, ügyeljen arra, mit tesz, és megfontoltan lásson az elektromos szerszámmal végzendő munkához. Nem használjon elektromos szerszámot, ha fáradt vagy kábítószert, alkohol, gyógyszer hatása alatt áll. Az elektromos szerszám használata közben akár a pillanatnyi figyelmetlenség is súlyos sérüléshez vezethet.
 - Mindig viseljen személyi védőfelszerelést és védőszemüveget. Csökkenti a sérülés kockázatát, ha az elektromos szerszám fajtájának megfelelő személyi védőfelszerelést visel: porvédő maszkot, csúszásmentes biztonsági cipőt, védősisakot vagy hallásvédőt.
 - Kerülje a véletlen üzembe helyezést. Győződjön meg arról, hogy az elektromos szerszám kikapcsolt állapotban legyen, mielőtt csatlakoztatja az elektromos hálózathoz, illetve felemeli vagy szállítja azt. Balesethez vezethet, ha az elektromos szerszám szállítása közben ujját a kapcsolón tartja vagy a szalagcsiszolót bekapcsolva csatlakoztatja az áramellátásra.
 - A villamos kéziszerszám bekapcsolása előtt távolítsa el a beállító szerszámokat vagy a csavarkulcsot. A forgó készülékrészben maradt szerszám, kulcs sérüléseket okozhat.
 - Kerülje a természetellenes testtartást. Gondoskodjon róla, hogy stabilan álljon és ne veszítse el az egyensúlyát. Soha ne becsülje túl saját erejét. Ne használja az elektromos szerszámot ha fáradt.
 - Viseljen megfelelő ruházatot. Ne viseljen bő ruházatot vagy ékszert. Tartsa távol a mozgó elemektől haját, ruházatát, kesztyűjét. A mozgó részek becsíphetik a laza ruházatot, ékszert vagy a hosszúhaját.
 - Csatlakoztassa az elektromos szerszámot a porelszívóhoz. Ha felszerelhető porelszívó vagy -felfogó berendezés, győződjön meg róla, hogy ezeket megfelelően csatlakoztatja és használja. A porelszívás használata a porral kapcsolatos kockázatokat csökkenti.
 - Biztosítsa ki a munkadarabot. Befogószerkezettel vagy satuval biztosabban tartható a munkadarab, mint kézzel. Rögzítse a munkadarabot egy stabil alaplapon.
 - Ne használjon bármilyen szerszámot ha alkohol, kábítószert, gyógyszerek vagy más anyagok hatása alatt áll.
- j) Ez a készülék alkalmatlan olyan személyek (belértve gyerekek) használatára, akik csökkent fizikai, érzékszervi vagy mentális képességűek, illetve nem rendelkeznek kellő tapasztalattal és ismeretekkel, hacsak nem álnak felügyelet alatt, vagy utasításokat nem kaptak felhasználását illetően olyan személytől, aki a biztonságért felel. A gyermekeket felügyelni kell annak érdekében, hogy ne játsszanak a készülékkel.

4) AZ ELEKTROMOS SZERSZÁM HASZNÁLATA ÉS KEZELÉSE:

- Húzza ki az Elektromos szerszám hálózati csatlakozódugóját a csatlakozóaljzatból a szalagcsiszoló bármilyen meghibásodása esetén, a munka befelyezése után, vagy bármilyen tisztítás, karbantartási munkák, vagy a szerszám áthelyezés előtt.
- Ha az eszköz rendellenes hangot vagy szagot bocsájt ki, azonnal fejezze be a munkát.
- Az elektromos szerszámot ne terhelje. Az elektromos szerszám jobban és biztonságosabban fog működni, ha azon fordulatszámra fog vele dolgozni amelyre meglett tervezve. Használjon megfelelő eszközt, amely az adott célra volt szánva. A megfelelő eszközök a jó és biztonságos munkát eredményezik, amelyekre tervezve voltak.
- Ne használja az elektromos szerszámot, ha hibás a kapcsolója. Az az elektromos szerszám, amelyet nem lehet be- vagy kikapcsolni, veszélyes, ezért javításra szorul. A meghibásodott kapcsolót csakis igazolt szervízben javítsa.
- A készülék beállítása, alkatrészcsere és a készülék elrakása előtt húzza ki a hálózati csatlakozódugót az aljzatból. Ez az óvintézkedés megakadályozza az elektromos szerszám véletlen elindítását.
- A használaton kívüli elektromos szerszám is távol tartandó a gyermekektől. Ne engedje, hogy olyan személyek használják az eszközt, akik nem ismerik azt vagy nem olvasták el ezeket az utasításokat. Az elektromos szerszámok veszélyesek, ha tapasztalatlan személy használja őket. Az elektromos szerszámot száraz, biztonságos helyen tartsa.
- Ügyeljen az elektromos szerszámok alapos gondozására. Rendszeresen ellenőrizze, hogy hibátlanul működnek-e a mozgó részek. Ellenőrizze nem e sérültek a burkolatfedelek és más részek, amelyek

veszélyeztetik az elektromos szerszám biztonságos működését. A készülék használata előtt javíttassa meg a sérült részeket. Számos baleset oka a nem megfelelően karbantartott elektromos szerszám.

- Tartsa élesen és tisztán a vágószerszámokat. A gondosan ápolat vágószerszámok éles vágóélel kevésbé akadnak és könnyebben haladnak. A csomaghoz tartozó, illetve a gyártó által ajánlat tartozékokat használja, más tartozékok kárt okozhatnak vagy személyes sérülést.

- Az elektromos szerszámot, a tartozékokat, behelyező szerszámokat stb. a jelen utasításoknak megfelelően használja. Mindeközben vegye figyelembe a munkafeltételeket és az elvégzendő feladatot. Az elektromos szerszámok rendeltetésüktől eltérő használata veszélyes körülményekhez vezethet.

5) SZERVIZ:

- Az elektromos kéziszerszámot szakképzett javítóműhelynek kell javítania. Csak ugyanazok a pótalkatrészek használhatók. Ügyeljen arra, hogy az elektromos kéziszerszám biztonsága megmaradjon.

BISZTONSÁGI ELŐÍRÁSOK A TRANSZFORMÁTOR FORRASZTÓPISTOLYHOZ

- Mielőtt a forrasztópisztolyt a tápegységhez csatlakoztatná. Ellenőrizze, hogy a forrasztási hegy megfelelően van-e elhelyezve és rögzítve van-e a pisztoly tartójában.

- Viseljen megfelelő szintetikus anyag nélküli védőkesztyűt az égési sérülések ellen.

- Vigyázzon, hogy ne égjen más embereket vagy állatokat, amikor a forró forrasztócsúcsot kezeli.

- Ne érintse meg az ízületet.

- Égés esetén intenzíven hűtse le az érintett területet, és fontossági fokától függően fontolja meg az orvos kezelését.

- Soha ne hordja a forrasztópisztolyt, amikor a kapcsoló le van nyomva, vagy a forró forrasztóberendezés forró. Hordás előtt hagyja lehűlni.

- Helyezze a forrasztópisztolyt a forró hosszabbítóval az oldalára, és ügyeljen arra, hogy a forró hegy ne érintse meg semmit. Soha ne tegye a fegyvert úgy, hogy a forró hegy megérintsen valamit.

- A munka befejezése után mindig válassza le a forrasztópisztolyt a tápegységről. áram. Soha ne hagyja a fegyvert áramforráshoz csatlakoztatva. Jelenlegi felügyelet nélkül. Ne hagyja félre a forró hegyű forrasztópisztolyt.

- Vigyázzon, hogy ne sértse meg maga a tápkábel szigetelését. Tartsa távol a kábelt a forrasztási ponttól. Ha a tápkábel sérült, azonnal állítsa le a fegyvert, húzza ki a tápkábelt az áramforrásból. és a fegyvert hivatalos szervizközpontban javítsa.

- Amikor a forrasztópisztollyal dolgozik, ügyeljen arra, hogy a közeli emberek tisztában legyenek azzal, hogy a tápkábel felett nem szabad kioldódni, vagy az emberek égni. Tartsa a kábelt úgy, hogy minimalizálja a kioldódás kockázatát.

- Ne használja a forrasztópisztolyt tűz- és robbanásveszélyes környezetben.

- Ügyeljen arra, hogy a víz ne kerüljön a forrasztópisztolyba, és óvja azt a nedvességtől.

- Soha ne merítse a forrasztócsúcsot vízbe merítve.

- Hagyja, hogy a forrasztópisztoly spontán módon lehűljön.

HASZNÁLAT

- Ezt a készüléket 8 éves vagy annál idősebb gyermekek használhatják, feltéve, hogy felügyelet alatt állnak, vagy utasítást kapott a készülék biztonságos használatához, és megértik a lehetséges veszélyeket. Gondoskodjon arról, hogy a felhasználó tisztítsa és karbantartsa gyermekeit, kivéve ha 8 évesnél idősebbek és felügyelet alatt állnak. Tartsa a készüléket és a tápkábelt 8 év alatti gyermekek számára elzárva.

- A készüléket nem szabad csökkent fizikai, érzékszervi vagy mentális képességekkel rendelkező, vagy tapasztalat és ismeretekkel nem rendelkező személyek (beleértve a gyermekeket) számára használni, kivéve, ha a biztonságukért felelős személy felügyeletet ad nekik, vagy utasítja őket a készülék használatához. A gyermekeket felügyelni kell annak biztosítása érdekében, hogy ne játsszanak a készülékkel.

- Ellenőrizze a tápkábel sérülését. Ha igen, cserélje le egy hivatalos szervizközpontba a veszély elkerülése érdekében.

- A forrasztópisztoly használata előtt ellenőrizze, hogy a forrasztópisztoly adattábláján feltüntetett feszültség megegyezik-e a hálózati feszültséggel.

1. Csatlakoztassa a forrasztópisztolyt az áramforráshoz úgy, hogy a dugót egy konnektorba dugja.
2. Fogja meg a forrasztópisztolyt a fogantyúnál, és helyezze a hegyét a forrasztási pontra.
3. Tartsa lenyomva a kapcsolót. A jelzőfény kigyullad.
4. 6-8 másodperc alatt a forrasztócsúcsot 230 ° C-ra melegítik.
5. Ha végzett, engedje el a kapcsolót.

- A kapcsoló tartási ideje határozza meg a forrasztóhegy hőmérsékletét. A kapcsoló elengedése esetén a csúcs hőmérséklete esik, majd a gomb lenyomásával nagyon gyorsan nő. Soha ne tartsa a kapcsolót 48 másodpercnél hosszabb ideig, hogy elérje az optimális stabil hőmérsékletet. Az állandó hőmérséklet fenntartása meghosszabbítja az eszköz élettartamát.

MEGJEGYZÉS: A forrasztócsúcs első melegítésekor azt azonnal el kell ónozni, különben a felülete oxidációval romlik, ami az ónforrasztás gyenge tapadását okozza.

FIGYELMESZTETÉS: Soha ne tartsa a kapcsolót hosszabb ideig, mint ahogy ebben a kézikönyvben meg van jelölve. Ellenkező esetben a forrasztóhegy túlhevülhet és megsérülhet. a forrasztópisztoly és a transzformátor károsodása.

RAGASZTÁS

- **FIGYELMESZTETÉS** A ragasztás előtt tisztítsa meg a ragasztott terület felületét, tisztítsa meg a mechanikai szennyeződésektől, zsírtalanítsa azt és távolítsa el a kémiai felületkezelést.

1. Merítse a forró forrasztócsúcsot az olvadékba, és gyűjtsön össze néhány olvadékot a hegyén.
2. Helyezze az olvadékot, amely a forrasztócsúcs hegyén kiömlött, annak az anyagnak a felületére, amelyhez egy másik tárgy (huzal) kapcsolódik a forrasztáson keresztül.
3. A forró forrasztóhegy hegyével távolítsa el a forrasztót a huzalból vagy más mellékelt formából.
4. Merítse újra a forró forrasztócsúcsot az olvadt forrasztással.
5. Vigye az olvadt forrasztót és olvassa el a forró forrasztóhegyen ugyanabba a helyre, ahol a már alkalmazott olvadék van.
6. A forrasztó- és az olvadékfelületet úgy kell melegíteni, hogy a forrasztóelem enyhén átfolyjon a forrasztási ponton.
7. Ugyanezen eljárás alkalmazásával vigye fel a forrasztást a csatlakoztatandó második rész csatlakozási pontjára.
8. Végül csatlakoztassa a két alkatrészt úgy, hogy az alkatrész forrasztott végét a csatlakoztatott második rész forrasztási helyére helyezi, és melegíti a forrasztót a helyén a forró hegy csúcsával, hogy a fémek öljenek, ami a két rész minőségi összekapcsolásához szükséges. . A forrasztás megolvasztása után engedje fel a forrasztópisztoly működtető kapcsolóját, tegye le a pisztolyt, és tartsa addig a csatlakoztatandó részt, amíg a forrasztás megszilárdul. Használjon egy fogót, szorítót vagy egy kengyelt, hogy szorosan nyomja meg.

MEGJEGYZÉS: Ha a hézag helyzete nincs túl melegítve a rövid érintkezési idő vagy az alacsony forrasztási hőmérséklet miatt, ez úgynevezett forrasztást eredményez. hideg hézag, ami a kötendő anyag rossz kötésének, durva felületű vagy szemcsés megjelenésnek és végül rosszabb vezetőképességnek a megnyilvánulása. áram.

- Ha kanyart használnak olvadékként alkoholos oldatban, akkor a forrasztócsúcs forró pontját szintén fel kell hevíteni a forrasztóval való érintkezési pontig, különben a fém oxidrétegét nem távolítják el.

9. A ragasztott hézagból való lehűtés után távolítsa el az olvadék maradványait (forrasztópaszta) hígítóval.

- Ha gyantát használnak, akkor nem kell eltávolítania a maradványokat.

MŰANYAG HEGESZTÉSE/VÁGÁSA

- Csak hőre lágyuló anyagok, például hőkezelés dolgozhatók fel bizonyos hőmérsékleten. polietilén, polipropilén PP-H, PP-B, PP-R, poliészter, polisztirol, PVC, nejlon stb. (a műanyag típusát fel kell tüntetni az anyagon).

- A hőre keményedő műanyagokat nem lehet hőkezelní, mert szintereződhetnek (pl. Bakelit, gumi).

ÉGETÉS FÁBA

- Ha nyomatok fába égnek, állítsa be a forrasztási hegy sebességét a fa felületén az égetési mélységhez a beállított hőmérséklettől függően. Ha a pisztolyt egy helyen tartja, a forrasztóhegy mélyebben belemerül a fába.

- Javasoljuk, hogy először tesztelje ezt a felhasználási módszert egy faanyag mintán.

- **FIGYELMESZTETÉS** A fa égetése intenzív füstöt eredményez, ezért ezt a fajta tevékenységet jól szellőző helyen végezze.

HASZNOS TANÁCSOK

- A forrasztáscsatlakozásnak tökéletesen tiszta és elektrolitikusan szorosnak kell lennie. A munka megkezdése előtt mechanikusan (csiszolópapírral, kefével vagy körömrészlelővel) vagy kémiai úton (alkohollal, benzintel vagy forrasztópasztával) távolítsa el az oxidált réteget, a zsírt és az egyéb szennyeződésekét.

- A forrasztóhegyet bevonja megfelelő mennyiségű ónforrattal. Távolítsa el a korróziót vagy a pikkelyeket egy nedves ruhával. Soha ne használjon körömrészlelőt a hegyén!

- Vigyen fel egy kis mennyiségű forrasztót mindkét felületre, hogy megtörténjen a hézag, mielőtt a forrasztási hézagot megkönnyítene a tökéletesen vezető hézag elérése érdekében.

- A huzalok vagy kábelek forrasztásakor ügyeljen arra, hogy mindkét vége mechanikusan csatlakozik („horog”, csavarás vagy hurok).

- Vigyen fel a lehető legkevesebb forrasztót.

- Próbáljon meg minél hamarabb kapcsolatot létesíteni.

HELYES ÉS HELYTELEN CSATLAKOZÁSOK JELEI:

- A tökéletes tapadás sima és fényes. A hézag szélei jól tapadtak a fémhez.

- Ha a megszilárdult ón könnycsepp alakú, akkor a forrasztást nem melegítették kellőképpen fel.

- Ha az ón matt és enyhén porózus vagy kristályos, akkor valószínűleg mozgatta az illesztést hűtés közben.

- Ha túl kevés marad az ón a hézagon, a forrasztott anyag vagy nem eléggé megolvadt, vagy túl forró.

- Ha az ón sárga vagy fekete, akkor túl sok forrasztópasztát használtunk, vagy az ón forrasztómagja forró volt a forrasztás során. Ezt különösen az elektronikus áramkörök forrasztásakor el kell kerülni, mivel a legtöbb savas forrasztó paszta korrozív, ami csökkenti az áramkör élettartamát.

KARBANTARTÁS

- A megfelelő karbantartás elengedhetetlen a berendezés eredeti hatékonyságának és működési biztonságának fenntartásához.

- **FIGYELMESZTETÉS!** Mielőtt bármilyen ellenőrzést vagy karbantartást végezne, kapcsolja ki a készüléket, és húzza ki az áramforrásból, hogy véletlenül elinduljon és esetleges sérüléseket okozzon.

- Puha, nedves ruhával tisztítsa meg a gépet. Soha ne használjon tisztítószereket vagy oldószereket, például benzint, alkoholt, ammóniát stb.! Ezek az oldószerek károsíthatják a termék műanyag részeit.

- A készülék sérülése esetén vegye fel a kapcsolatot egy hivatalos szervizközponttal.

A FORRASZTÓ HEGY CSERÉJE:

- Válasszuk le a transzformátor forrasztópisztolyt a tápegységről.

- Lazítsa meg a csavarokat a hegy rögzítéséhez.

- Távolítsa el a régi forrasztóhegyet.

- Helyezze be az új forrasztócsúcsot, és húzza meg a csavarokat, amíg a hőátadó érintkező szoros lesz.

KÖRNYEZETVÉDELEM



A termékeken vagy a kísérő dokumentumokon áthúzott, kerekes szemétkosár-szimbólum azt jelzi, hogy a használt elektromos és elektronikus termékeket nem szabad hozzáadni a háztartási hulladékhoz. A megfelelő ártalmatlanítás, hasznosítás és újrahasznosítás érdekében kérjük, szállítsa ezeket a termékeket a kijelölt gyűjtőhelyekre ingyenes szállítás céljából. Alternatív megoldásként néhány országban visszajuttathatja termékeit a helyi kereskedőhöz, amikor egyenértékű új terméket vásárol. A termék helyes ártalmatlanítása hozzájárul az értékes természeti erőforrások megmentéséhez és megelőzi a környezetre és az emberi egészségre gyakorolt lehetséges negatív következményeket, amelyeket a nem megfelelő hulladékkezelés okozhat. További részletekért forduljon a helyi önkormányzathoz vagy a legközelebbi gyűjtőponthoz. Az ilyen típusú hulladék helytelen ártalmatlanításáért a nemzeti szabályozással összhangban szankciókat lehet kiszabni.

STREND PRO[®]

Garancialevél/Warranty

Modellszám:	Eladás dátuma:	Eladó aláírása és pecsétje:

Ügyfél neve (cég neve):	Ügyfél címje (Cég címje):

Az ügyfél az aláírásával megerősíti, hogy a készüléket bemutatták és elmagyarázták neki, hogy ismeri a gép üzemeltetésére és használatára vonatkozó utasításokat, valamint hogy a készülék teljesen volt neki kiadva.	Ügyfél aláírása:

Jegyzések a panszokról – jótálási javítások

A panasz elfogadásának dátuma:	A panasz befejezésének dátuma:	A panasz száma:	Aláírás az átvett jótálási javításról (Jegyzések a jogosulatlan panszról)	Serviztechnikus pecsétje:

Jótállás feltételek

- A szállító biztosítja a termék jótállását amely szerepel a garancialevelen a feltétellel, hogy a használat és tárolás összhangban lesz a feltételekkel és normákkal, valamint a használati utasítással. A garanciaidő az értékesítés időpontjától kezdődik.
A jótálási idő a töltőkre 12 hónap.
- A kiterjesztett garanciát 5 éves időszakra nyújtják a feltétellel, hogy a termék bevan írva a hoszab garancia termékek listájára, az utolsó használó a vevő, es nemlesz használva kereskedelmi célokra. A kiterjesztett jótállás rendszeres szervizellenőrzést igényel a szállító hivatalos szervizközpontjában.
- A garancia időtartama meghosszabbodik a termék garanciális idejével mikor a szervizközpontba volt javításba, és a jótállási lapon felvann jegyezve ez az idő. A jótállási igényt a fogyasztó igényelheti egy hivatalos szervizközpontban, a mellékelt "A" szervizközpont lista szerint. A "B" szervizközpontokba csak olyan termékeken végeznek javításokat amelyeket ott adtak ell. A szervizközpontok listáját rendszeresen frissítik a gyártók és az import oldalon: www.strendpro.sk.
- A Servizközpontnak a törvényi határidőn belül jótálási javítást kell biztosítania. A panaszkezelés törvényes határideje a panasz kézhezvételét követő napon kezdődik
- Az ingyenes garanciális javítás nem alkalmazható a termék helytelen használatából eredő hibákra, az üzemeltetési utasítás okal elentéiben, a nem megfelelő kezelésének, a gép mechanikai károsodásra, az általános mechanikai károsodásra amely általános használatkor keletkezik, az üzemeltető helytelen használatára, természeti katasztrófáknál, a termékkel való illetéktelen beavatkozásnál, a nem megfelelő pótalkatrészek használatánál a nem megfelelő tüzelőanyag használatnál és a látszólagos gépi túlterhelés következtében fellépő hibáknál a felső teljesítmény határ folyamatos túllépése miatt. Az üzemeltető által kezelhető, és a használati utasításban felsorolt tisztítási, karbantartási, gondoskodás és a beállítási munkák nem tartoznak a jótállás hatálya alá.
- Az alkatrészek kopásának elsősorban olyan alkatrészek kopása érhető mind: minden forgó és mozgó alkatrész, vágó rész és burkolat, kapcsok és ékek, fogaskerekek és ékszíjak, láncos fogaskerekek, súrlódás és tengelykapcsoló súrlódó felületek, gumibroncs futófelületek és rutinszerű karbantartási alkatrészek, mint például: , hidraulikus és olajsűrők, gyújtógyertyák, olaj- és hűtőfolyadék-kazetták
- A kiterjesztett garanciából kivannak hagyva olyan gépek és berendezések mentesített részeit, amelyeknél az adott gyártó rövidebb garanciát nyújt, mint maga a termék gyártója. Ez a kategória magában foglalja: akkumulátorok, izzók és hasonlók
- A garancia alá tartozó igények igénybevételéhez való jog a termék tulajdonosa, feltéve hogy ezt legkésőbb a jótállási időszak utolsó napján teszi meg.
- A követelések feldolgozása a Polgári Törvénykönyv és a Fogyasztóvédelmi Törvény vonatkozó rendelkezéseinek megfelelően történik.
- A meghosszabbított 5 éves garanciális feltételeknek megfelelő szervizellenőrzést csak rendszeres időközönként, a szállító hivatalos szervizközpontjában lehet elvégezni, és az egyes vizsgálatok közötti időszak nem haladhatja meg a 12 hónapot. Az első szervizvizsgálatot legkésőbb a termék értékesítésének napjától számított 12 hónapon belül kell elvégezni. A szervizvizsgálatokat a naptári év utolsó három és első két hónapjában szervizközpontok végzik. Minden szervizvizsgálatot fel kell jegyezni a jótállási jegyen a szervizközpont ellenőrzésének, aláírásának és bélyegzőjének dátumával. A szervizvizsgálat a gyártó által ajánlott gépellőrzést, a patronok és szűrők cseréjét, a kopott és sérült alkatrészek cseréjét, amelyek a más alkatrészek károsodását, kopását és a gép beállítását érinthetik. A szolgáltatási ellenőrzést és a felhasznált anyagot egy érvényes kiszolgálóközponti árlista szerint kell kiszámítani.

A panasz benyújtásakor a panaszolt köteles benyújtani egy tiszta és teljes terméket, a vásárlás igazolását, vagy egy kitöltött és megerősített garanciajegyet a panaszra. A kiterjesztett garancia esetén a szervizvizsgálatok és az egyes turrák adózási dokumentumait rögzítik.
Ha a garanciális kártyán a meghosszabbított garanciális feltételek egyikének sem felel meg, a termék 2 év garanciát vállal.

A JÓTÁLLÁSON BELÜLI ÉS JÓTÁLLÁSON KÍVÜLI SZERVIZT A GYÁRTÓ FELHATALMAZOTT KÉPVISELŐJE VÉGI

A gyártó felhatalmazott képviselője: Slovakia Trend Export-Import s.r.o., Michalovská 87/1414, 073 01 Sobrance





Fax: (056) 652-2329 Tel: 0915 392 687 E-mail: servis@slovakia-trend.sk

PISTOL DE LIPIT TIP TRANSFORMATOR**UTILIZAREA PENTRU CARE A FOST CONCEPUT**

Pistolul de lipit tip transformator este un instrument hobby pentru uz casnic, conceput pentru a crea îmbinări de lipit folosind cositor, la îmbinarea materialelor plastice, la arderea în lemn sau în piele.

Utilizați dispozitivul numai în scopul prevăzut. Orice altă utilizare este considerată un caz de utilizare incorectă. Utilizatorul / operatorul și nu producătorul va fi responsabil pentru eventualele daune sau vătămări cauzate de această utilizare necorespunzătoare. Rețineți că acest dispozitiv nu a fost conceput pentru uz comercial sau industrial. Garanția nu va fi valabilă dacă echipamentul este utilizat în scopuri comerciale, industriale sau similare.

PARAMETRI TEHNICI

	TENSIUNE/FRECVENȚĂ	230 V / 50 Hz
	PUTERE	175 W
	CLASA DE PROTECȚIE	II
	GREUTATE	600 g

DESCRIEREA PRODUSULUI



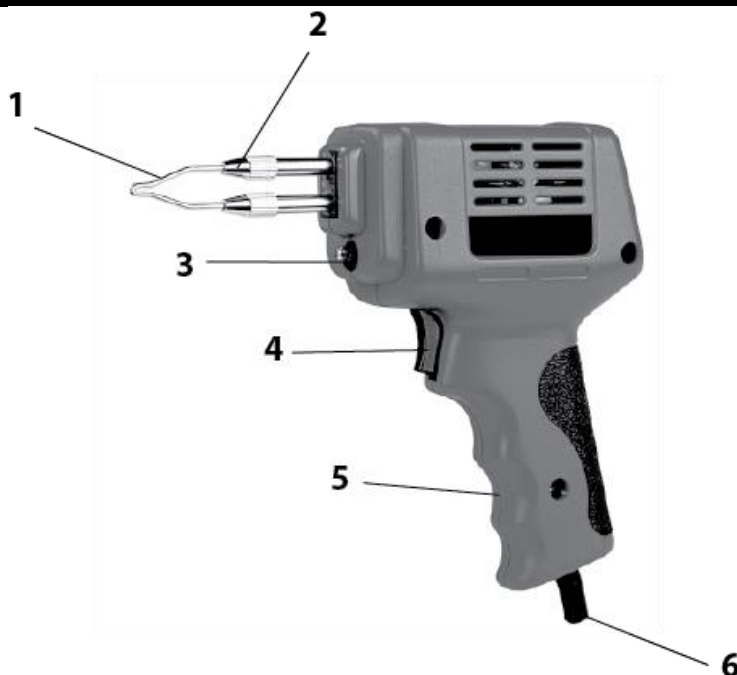

- 1 Vârf de lipit
- 2 Șurub de fixare a vârfului
- 3 Iluminare LED
- 4 Comutator de funcționare
- 5 Mâner
- 6 Cablu de alimentare

Accesorii:

- 2 buc vârfuri de lipit
- 10 g staniu de lipit
- 10 g pastă de lipit



EXPLICAREA SIMBOLURILOR

	Citiți instrucțiunile înainte de utilizare.
	Purtați mănuși de protecție.
	Nu eliminați împreună cu deșeurile menajere. În schimb, în mod ecologic, contactați centrele de reciclare. Aveți grijă de mediul înconjurător.
	Protecție dublă de izolație II. Împământarea nu este necesară.
	În conformitate cu standardele esențiale de siguranță ale directivelor europene aplicabile

INSTRUCȚIUNI GENERALE DE SIGURANȚĂ

- **AVERTISMENT!** Asigurați-vă că citiți instrucțiunile de siguranță, etichetele și datele tehnice furnizate împreună cu această sculă electrică. Nerespectarea acestui lucru poate duce la risc de electrocutare, incendiu și / sau vătămări grave.

1) SIGURANȚA OPERAȚIONALĂ:

- Locul de muncă trebuie să fie curat și iluminat corespunzător. Accidentele se pot întâmpla în locuri întunecate și murdare.
- Nu utilizați scula electrică în zone cu risc de explozie sau prezența lichidelor inflamabile, a gazelor sau a prafului. Dispozitivul electric ar putea genera scânteii care ar putea aprinde praful sau fumul.
- Când folosiți scula electrică, țineți copiii și alte persoane departe de zonă. Dacă veți fi deranjați, este posibil să pierdeți controlul asupra dispozitivului.

2) SIGURANȚA ELECTRICĂ

- Pinișii fișei electrice trebuie să fie compatibili cu priza. Nu modificați niciodată cablul electric. Dacă fișa sculei are pin de împământare, nu o conectați niciodată printr-un adaptor cu două căi sau alte adaptoare. Fișele și prizele nedeteriorate reduc riscul de electrocutare. Cablurile deteriorate sau încurcate cresc riscul de electrocutare. În cazul în care cablul este deteriorat, acesta trebuie înlocuit cu un cablu similar care poate fi obținut de la producător sau de la reprezentantul său de vânzări.
- Corpul operatorului nu trebuie să atingă obiecte împământate, cum ar fi conducte, dispozitive de încălzire centrală, mașini de gătit sau frigider. În cazul în care corpul dvs. este împământat, riscul de electrocutare este mai mare.
- Țineți scula electrică departe de ploaie, umiditate sau apă. Nu atingeți niciodată mașina electrică cu mâinile ude. Nu spălați niciodată scula electrică în apă de la robinet și nu o scufundați niciodată în apă.
- Cablul nu trebuie să fie întins excesiv. Nu deconectați niciodată scula electrică trăgând de cablu. Păstrați cablul departe de obiecte fierbinți, ulei, muchii ascuțite sau componente în mișcare. Cablurile deteriorate sau încurcate cresc riscul de electrocutare.
- Nu lucrați niciodată cu scula cu un cablu sau cu o fișă deteriorată sau dacă a căzut și a fost deteriorată.
- Când utilizați scula în exterior, utilizați cablul prelungitor adecvat pentru utilizare la exterior. Acest lucru reduce riscul de electrocutare.
- Dacă utilizați scula electrică în zonele umede, utilizați sursa de alimentare protejată de dispozitivul cu curent rezidual. Dispozitivul cu curent rezidual scade riscul de electrocutare. Termenul "dispozitiv cu curent rezidual" are un termen echivalent "întrerupător de siguranță" sau "întrerupător de protecție împotriva pierderilor de curent de împământare".
- Țineți scula electrică de zonele izolate destinate pentru aceasta deoarece scula poate întâlni instrumente de tăiere sau găurire cu conductor ascuns sau cablul propriu.

3) SIGURANȚA PERSONALĂ

- Aveți grijă atunci când folosiți scula electrică, acordați o atenție maximă lucrării dvs. Concentrează-te asupra

lucrării. Nu lucrați cu scula electrică atunci când sunteți obosit sau când vă aflați sub influența drogurilor, alcoolului sau medicamentelor. Oamenii pot fi răniți grav chiar și în timpul unui moment de neatenție când utilizați scula electrică. Nu mâncați, nu beți sau nu fumați când folosiți dispozitivul electric.

- Utilizați echipamentul de protecție. Purtați întotdeauna ochelari de protecție. Utilizați echipamentul personal de protecție corespunzător. Echipamentele de protecție personală cum ar fi aparatul de respirat, încălțăminte de protecție cu talpă anti-alunecare, casca sau căștile de protecție reduc riscul de vătămare atunci când sunt utilizate în conformitate cu condițiile de muncă.

- Încercați să nu acționați accidental aparatul electric. Nu mutați scula electrică conectat la alimentare sau cu degetul mare pe comutator. Înainte de conectarea sculei, asigurați-vă că întrerupătorul se află în poziția "off". Mutarea sculei cu degetul mare pe comutator sau conectarea fișei în priză cu scula în poziția on poate provoca vătămări grave.

- Scoateți toate cheile și uneltele de întreținere când conectați scula. O astfel de cheie sau unealtă care nu este îndepărtată de pe partea rotativă a sculei electrice poate provoca vătămări.

- Mențineți întotdeauna o poziție stabilă și păstrați-vă echilibrul. Lucrați în zone ușor accesibile. Nu vă supraestimați. Nu utilizați scula electrică atunci când sunteți obosiți.

- Purtați haine potrivite. Purtați haine de protecție personale. Nu purtați haine sau bijuterii largi. Asigurați-vă că părul, hainele, mănușile sau alte părți ale corpului nu s-ar apropia prea mult de părțile rotative sau calde ale sculei.

- Conectați scula electrică la aspiratorul de praf. Dacă este posibilă conectarea sculei la aspiratorul de praf, asigurați-vă că acesta este realizat și utilizat corespunzător. Folosirea unor astfel de dispozitive poate reduce riscul cauzat de praf.

- Piesa de prelucrat trebuie să fie bine fixată. Când fixați piesa de prelucrat, folosiți o clemă sau o menghină.

- Dispozitivul nu va fi utilizat de persoane (inclusiv copii) cu abilități fizice, senzoriale sau mentale limitate sau fără experiență, dacă nu sunt supravegheate sau nu au fost instruite să utilizeze dispozitivul de către o persoană responsabilă de siguranța acestora. Copiii trebuie supravegheați astfel încât să nu se joace cu dispozitivul.

4) UTILIZARE ȘI ÎNTREȚINERE

- Deconectați întotdeauna aparatul electric în cazul oricărei probleme în timpul lucrului, înainte de fiecare operațiune de curățare sau întreținere, în timpul fiecărui transfer sau după utilizare! Nu acționați niciodată aparatul electric dacă este deteriorat în orice fel.

- Dacă scula produce un sunet anormal sau emite un miros ciudat, opriți imediat utilizarea.

- Nu supraîncărcați scula electrică. Sculele electrice vor funcționa mai bine și mai sigur dacă sunt operate la viteza proiectată. Utilizați scula corectă pentru scopul stabilit. Scula adecvată va efectua lucrările în mod corespunzător și în siguranță.

- Nu utilizați o sculă electrică care nu poate fi pornită sau oprită de la comutator în condiții de siguranță. Utilizarea unei astfel de scule este periculoasă. Întrerupătorul deteriorat trebuie reparat de un service autorizat.

- Deconectați dispozitivul înainte de a regla scula, de a schimba piesele sau întreținere. Acest lucru ar trebui să limiteze riscul de pornire accidentală.

- Păstrați mașina electrică care nu este în uz departe de copii sau de persoane neautorizate. Utilizarea nepermisă a sculei electrice poate fi periculoasă. Păstrați scula electrică într-un loc uscat și sigur.

- Păstrați scula electrică în stare bună. Verificați regulat piesele în mișcare și mișcarea acestora. Verificați dacă nu sunt deteriorate capacele de protecție sau alte componente, deoarece acestea pot periclita funcționarea în siguranță a sculei electrice. Dacă scula este deteriorată, asigurați repararea înainte de următoarea utilizare. Multe vătămări au fost cauzate de întreținerea necorespunzătoare a sculei electrice.

- Păstrați sculele de tăiere ascuțite și curate. Sculele bine întreținute și ascuțite ușurează funcționarea, previn riscul rănirii și pot fi ușor de controlat. Utilizarea altor scule decât cele menționate în manual sau recomandate de furnizor ar putea provoca daune și vătămări corporale.

- Folosiți scula electrică, accesoriile și uneltele de lucru, etc., conform acestor instrucțiuni și în mod specific pentru sculele electrice specifice, în ceea ce privește condițiile de lucru și tipul de lucru. Utilizarea unei scule în alte scopuri decât cele concepute pentru aceasta ar putea provoca evenimente periculoase.

5) REPARAȚIILE:

- Vă rugăm să permiteți persoanei calificate să repare scule electrică cu piese de schimb identice. În acest fel veți asigura același nivel de siguranță al dispozitivului electric ca înainte de repararea acestuia.

INSTRUCȚIUNI DE SIGURANȚĂ PENTRU ARMELE DE LIPIT

- Înainte de a conecta pistolul de lipit la sursa de alimentare, asigurați-vă că vârful de lipit este poziționat corect și fixat în suportul pistolului.
- Pentru a vă proteja împotriva arsurilor purtați mănuși adecvate fără conținut sintetic.
- Aveți grijă să nu ardeți alte persoane sau animale atunci când manipulați cu vârful de lipit fierbinte.
- Nu atingeți suprafața de lipire.
- Dacă se ajunge la arsuri, răciți intens zona afectată și luați în considerare tratamentul de către un medic în funcție de gravitate.
- Nu deplasați niciodată pistolul de lipit cu întrerupătorul de acționare apăsat sau cu vârful de lipit cald. Lăsați-l să se răcească înainte de a-l transporta.
- Așezați pistolul de lipit cu vârful cald pe partea sa laterală și asigurați-vă că vârful fierbinte nu atinge nimic. Nu așezați niciodată pistolul de lipit astfel încât vârful fierbinte să atingă ceva.
- Dacă ați terminat lucrul, deconectați întotdeauna pistolul de lipit de la sursa de alimentare. Nu lăsați niciodată nesupravegheat pistolul de lipit conectat la o sursă de alimentare cu energia electrică. Nu lăsați nesupravegheat pistolul de lipit cu vârful cald.
- Aveți grijă să nu deteriorați izolația cablului de alimentare. Țineți cablul departe de suprafața de lipire în cazul în care cablul de alimentare este deteriorat, opriți imediat pistolul de lipit, deconectați cablul de alimentare de la sursa de alimentare și reparați pistolul la un centru de service autorizat.
- În cazul în care lucrați cu pistolul de lipit, asigurați-vă că oamenii din zonă sunt conștienți de acest lucru, astfel încât să nu se ajungă la împiedicarea de cablul de alimentare și a nu provoca în acest fel arsuri. Păstrați cablul în așa fel încât riscul de împiedicare de acesta să fie minim.
- Nu folosiți pistolul de lipit într-un mediu cu pericol de incendiu și explozie.
- Asigurați-vă pentru a nu intra apa în pistolul lipit și protejați-l de umiditate.
- Nu răciți niciodată vârful de lipit prin scufundarea în apă.
- Lăsați pistolul de lipit să se răcească de la sine.

FOLOSIREA

- Acest dispozitiv poate fi utilizat de copii cu vârsta de peste 8 ani, cu condiția să fie supravegheați ori au fost instruiți în utilizarea în siguranță a aparatului și să înțeleagă pericolele potențiale. Curățarea și întreținerea de către utilizator nu poate să fie efectuată de către copii doar dacă au mai mult de 8 ani și sunt supravegheați. Nu lăsați aparatul și cablul de alimentare la îndemâna copiilor sub 8 ani.
- Aparatul nu este destinat utilizării de către persoane (inclusiv a copiilor) cu abilități fizice, senzoriale sau mentale reduse sau au o lipsă de experiență și cunoștințe, cu excepția cazului în care persoana responsabilă pentru siguranța lor le oferă supraveghere sau i-a îndrumat modalitatea în care să utilizeze aparatul. Copiii trebuie supravegheați pentru a se asigura că aceștia nu se joacă cu pistolul de lipit.
- Verificați dacă cablul de alimentare nu este deteriorat. Dacă este deteriorat, înlocuiți-l la un centru de service autorizat pentru a evita pericolul.
- Înainte de punerea în funcțiune a pistolului de lipit, asigurați-vă că tensiunea indicată pe placa de identificare a pistolului de lipit corespunde tensiunii din rețea la care va fi alimentat.

1. Conectați pistolul de lipit la o sursă de alimentare prin conectarea ștecherului la o priză.
2. Țineți pistolul de lipit de mâner și așezați vârful în punctul de lipit.
3. Apăsați și mențineți butonul apăsat. Indicatorul se va aprinde.
4. De la 6 până la 8 secunde, vârful de lipit se încălzește la 230 ° C.
5. Eliberați întrerupătorul după ce ați terminat lucrul cu pistolul de lipit.

- Timpul de apăsare a comutatorului determină temperatura vârfului de lipit. Eliberarea comutatorului determină scăderea temperaturii vârfului, apoi apăsarea acestuia face ca acesta să crească foarte repede. Nu mențineți niciodată întrerupătorul apăsat mai mult de 48 de secunde pentru a obține o temperatură optimă stabilă a vârfului. Menținerea temperaturii constante va prelungi durata de viață a dispozitivului.

NOTĂ: Prima dată când vârful de lipit este încălzit, trebuie să fie imediat cinuit, în caz contrar, suprafața sa se va degrada prin oxidare, ceea ce va cauza o aderență slabă a lipiciului de staniu.

AVERTIZARE: Nu mențineți niciodată întrerupătorul mai mult decât este indicat în acest manual. Acest lucru ar putea provoca supraîncălzirea vârfului de lipit, deteriorarea pistolului de lipit și a transformatorului.

LIPIREA

- **AVERTIZARE** Înainte de lipirea curățați suprafața materialului, curățați-o de impurități mecanice, degresați-o și îndepărtați-o cu un tratament chimic de suprafață.

1. Introduceți capătul vârfului de lipit fierbinte în topitură și colectați niște topituri pe vârful.
2. Transferați topitura care s-a vărsat pe vârful vârfului de lipit pe suprafața materialului de care este atașat un alt obiect (conductor) prin intermediul lipiciului.
3. Cu vârful anșei de lipit fierbinte, îndepărtați lipitul din sârmă sau de pe altă matriță furnizată.
4. Re-scurfundați vârful de lipit la cald cu lipitul care este topit.
5. Aduceți lipitul topit cu topitura de pe vârful de lipit fierbinte în aceeași locație cu topitura deja aplicată.
6. Locul de lipit și topita aplicată trebuie încălzit astfel încât să se scurgă ușor peste îmbinare.
7. Aplicați aceeași lipit pe punctul de conectare al celei de-a doua părți care urmează să fie conectat.
8. În cele din urmă, pentru a conecta cele două părți, așezați capătul piesei de lipit în locul părții de lipit a celei de-a doua părți pe care o conectați și încălziți lipitul la loc cu vârful vârfului fierbinte, astfel încât metalele se toarnă, ceea ce este necesar pentru îmbinarea de calitate a celor două părți. După topirea lipitului, eliberați întrerupătorul de funcționare al pistolului de lipit, puneți pistolul de lipit în jos și țineți partea care trebuie atașată până la solidificarea lipitului. Folosiți o pereche de clești, cleme sau o menghină pentru a apăsa ferm

- **NOTĂ:** Dacă locația îmbinării nu este bine încălzită din cauza timpului de contact scurt sau a temperaturii scăzute de lipit, aceasta va duce la o așa-numită lipire sau îmbinare la rece, care este manifestarea unei lipse slabe a materialului de lipit, o suprafață aspră sau un aspect granular și în cele din urmă o conductivitate mai rea a curentului electric.

- Dacă colina este folosită ca o topire în soluție de alcool, punctul fierbinte al vârfului de lipit trebuie să fie încălzit și înainte de aplicarea materialului de lipit, altfel stratul de oxid de pe metal nu va fi îndepărtat.

9. După răcirea dintr-o îmbinare lipită, îndepărtați reziduurile topiturii (pasta de lipit) cu ajutorul unui dizolvant.

- Dacă se folosește colofonul, nu trebuie să îndepărtați reziduurile.

SUDAREA/TĂIEREA PLASTICULUI

- Tratarea termică poate fi efectuată la o anumită temperatură doar la anumite materiale termoplastice cum ar fi de exemplu, polietilenă, polipropilenă PP-H, PP-B, PP-R, poliester, polistiren, PVC, nailon etc. (tipul de plastic trebuie indicat pe material).

- Plasticul termorezistent nu poate fi tratat termic, deoarece acesta s-ar putea arde (de exemplu, bakelita, cauciucul).

GRAVARE ÎN LEMN

- Când gravați în lemn, reglați viteza vârfului de lipit pe suprafața lemnului la adâncimea de ardere în raport cu temperatura setată. Ținerea pistolului într-un singur loc va determina vârful de lipit să se afunde mai adânc în lemn.

- Vă recomandăm să testați dinainte această metodă pe o mostră de material lemnos.

- **AVERTIZARE** Gravarea în lemn produce fum intens, de aceea desfășurați acest tip de activitate într-o zonă bine ventilată.

SFATURI RECOMANDATE

- Articulația de lipit trebuie să fie perfect curată și să se potrivească electrolitic. Înainte de începerea lucrului, îndepărtați stratul oxidat, grăsimea și alte impurități mecanic (prin șmirghel, perie sau file de unghii) sau chimic (prin alcool, benzină sau pastă de lipit).
- Înneliți vârful de lipit cu un strat suficient cu staniul de lipire. Îndepărtați orice coroziune sau solzi cu o cârpă umedă. Nu folosiți niciodată o pilă pe vârf!
- Aplicați o cantitate mică de lipit pe ambele suprafețe înainte de a face îmbinarea, ușurând lipirea și obținând o îmbinare perfect conductivă.
- Când lipiți fire sau cabluri, asigurați-vă că ambele capete sunt conectate mecanic între ele (prin „cârlig”, răsucite sau prin ochiuri).
- Aplicați cât mai puțină lipire posibil.
- Încercați să creați o îmbinare cât mai repede posibil.

CARACTERISITILE UNEI ÎMBINĂRI CORECTE SAU INCORECTE

- Lipirea perfectă este netedă și lucioasă. Marginile acesteia s-au lipit bine de metal.
- Dacă staniul solidificat are o formă de lacrimă, lipitura nu a fost încălzită suficient.
- Dacă cositorul este mat și ușor poros sau cristalin, probabil ați mișcat îmbinarea în timpul răcirii.
- Dacă rămâne prea puțin staniu pe îmbinare, lipitul este topit sau insuficient.
- Dacă cositorul este galben sau negru, s-a folosit prea multă pastă de lipit sau miezul de lipit a fost prea fierbinte în timpul lipirii. Acest lucru trebuie evitat mai ales atunci când se lipesc circuite electronice, deoarece majoritatea lipidelor cu acid sunt corozive, ceea ce reduce durata de viață a circuitului.

ÎNTREȚINEREA

- Întreținerea corespunzătoare este esențială pentru a menține eficiența inițială și siguranța operațională a echipamentului.
- **AVERTIZARE!** Înainte de a efectua orice inspecție sau întreținere, opriți dispozitivul și deconectați-l de la sursa de alimentare pentru a preveni pornirea accidentală și posibilele răniri.
- Utilizați o cârpă moale și umedă pentru a curăța dispozitivul. Nu folosiți niciodată agenți de curățare sau solvenți precum benzina, alcoolul, amoniacul etc. Acești solvenți pot deteriora părțile din plastic ale produsului.
- În caz de deteriorare a dispozitivului, contactați un centru de service autorizat.

ÎNLOCUIREA VÂRFULUI DE LIPIT:

- Deconectați pistolul de lipit tip transformator de la sursa de alimentare.
- Eliberați șuruburile de fixare a vârfului.
- Scoateți vârful de lipit vechi.
- Introduceți vârful de lipit nou și strângeți șuruburile până când contactul de transfer de căldură este strâns.

PROTEJAREA MEDIULUI



Dispozitivul este livrat într-un ambalaj rezistent pentru a evita deteriorarea în timpul transportului. Majoritatea pachetelor sunt reciclabile. Păstrați aceste materiale în centrul de colectare în vederea reciclării. Transferați dispozitivele scoase din uz în magazin. Magazinul trebuie să asigure eliminarea ecologică a acestora. Dispozitivele scoase din uz sunt reciclabile și nu trebuie aruncate împreună cu deșeurile menajere. Vă rugăm să ne ajutați să protejăm în mod activ resursele și mediul înconjurător și să duceți acest dispozitiv la centrul de colectare (dacă este posibil).

STREND PRO[®]

Lista de garanție / Warranty

Numărul de fabricație:	Data vânzării:	Semnătura și ștampila vânzătorului:

Numele clientului (denumirea firmei):	Adresa clientului (sediul firmei):

Clientul prin semnătura sa confirmă, că instalația i-a fost prezentată și explicată, că a fost încunoștințat cu modul de folosire, punerea în funcțiune a mașinii și utilizare, și că instalația i-a fost eliberată (predată) completă.	Semnătura clientului:

Note despre reparații – reparații de garanție

Data primirii reclamației:	Data de sfârșit al reclamației:	Numărul de evidență a reclamației:	Semnătura de reparație garantată (nota despre reparația nexecutată)	Ștampila tehnicianului serviciului:

Condițiile de garanție

- Furnizorul oferă pentru acest produs perioada de garanție menționată în această listă de garanție cu respectarea condițiilor modului de utilizare și depozitare a produsului, corespunzător cu condițiile și normele în vigoare, în sensul indicațiilor de utilizare. Perioada de garanție începe la data vânzării produsului. Garanția pentru baterii este de 12 luni.
- Perioada de garanție prelungită de 5 ani se acordă clienților pentru produsul trecut în tabelul produselor cu garanția prezentată. Ultimul client este consumatorul, în condițiile că produsul nu va fi folosit ca obiect de comerț. Perioada prelungită este condiționată de control reglementar la centre de servicii autorizate ale furnizorului.
- Perioada de garanție se prelungește cu timpul cât a fost produsul în reparații de garanție. Această condiție este consemnată și în tabelul de reparații garantate. Beneficiarul poate revendica dreptul la asigurarea reparației la unul din centre de servis autorizat conform tabelului anexă „A” – centre de serviciu. Centre de serviciu „B” execută reparații de garanție numai la produsele, care au fost vândute la centrele lor de desfacere. Tabelul centrelor de serviciu este actualizat regulat la vânzătorii, cât și pe siteul de import: www.strendpro.sk.
- Centrul de servicii este obligat să asigure reparația în termen stabilit de lege. Termenul stabilit de lege pentru rezolvarea reclamației începe cu ziua următoare după data de primire a reclamației de centru de servicii.
- Reparația garantată fără plată poate nu fi revendicată când este vorba despre defecțiuni care au fost produse de folosirea produsului contrar prevederilor din indicațiile de utilizare, manipulare necorespunzătoare, defectarea mecanică curentă, uzura produsă de funcționarea mașinii, din vina deservirii, dezastru nestăvilit, intervenție neîndreptătită în produs, defecțiuni pricinuite de folosirea pieselor necorespunzătoare, carburanților necorespunzători și supraîncărcarea mașinii ca urmare a depășirii continue a limitei superioare de randament. Lucrările de curățire, întreținere curentă, repararea sau reglarea instalației, care poate executată de deservirea și sunt cuprinse în indicații de utilizare, nu fac parte din prevederile garanției.
- Drept uzura curentă a pieselor se consideră uzura principală: a tuturor pieselor rotative și în mișcare, părților de tăiere și capacelor, șuruburilor tăietoare și pironului, curelelor de transmisie, transmisie în lanț, suprafeții de frecare a frânelor și ambreaj, dezenul anvelopelor și piesele de întreținere curentă cum sunt: filtre de aer, hidraulice și de ulei, lumânări de aprindere, rezervoare de ulei și de răcire.
- Din garanția prelungită sunt scoase părțile mașinilor și instalației pentru care producătorul concret al acestor piese acordă garanția mai scurtă decât furnizorul pentru fiecare produs în care sunt montate. Din această categorie fac parte: acumulatele, becurile și etc.
- Dreptul de aplicare a revendicării rezultat din garanție are proprietarul produsului, dacă face acest lucru cel târziu în ultima zi a perioadei de garanție.
- La rezolvarea reclamațiilor se procedează conform prevederilor corespunzătoare ale Codului comercial și Legii de protecție a consumatorului.
- Controlul de servicii, care constituie condiția garanției prelungite de 5 ani poate fi efectuat numai în centrul de servicii autorizat al furnizorului, în intervale regulate; perioada între două controale nu poate depăși 12 luni. Primul control de servicii trebuie făcut cel târziu 12 luni de la data vânzării produsului. Controlul serviciilor efectuează centrele de servicii în perioada ultimelor trei luni și primelor două luni anului calendaristic. Fiecare control de servicii trebuie înregistrat în această listă de garanție cu introducerea datei controlului, semnătura și ștampila serviciului de control. Prin controlul serviciilor se înțelege controlul mașinii, înlocuirea materialului de umplură și filtrelor conform recomandării producătorului, înlocuire pieselor uzate și defecte, cât și reglarea proprie a mașinii. Randamentul controlului de servicii și materialul folosit se stabilește conform tarifului valabil al centrului de servicii.

La aplicarea reclamației reclamantul este obligat să preîntepe lângă reclamație produsul complet și curat, documentul de cumpărare sau lista de garanție completată și confirmată. În cazul garanției prelungite înregistrări ale controlului de servicii și documentele de impoyit pentru fiecare control. În cazul neîndeplinirii a vreunei condiții garanției prelungite cuprinse în această listă de garanție, se acorda pentru produs perioada de garanție de 2 ani.

SERVICE ÎN GARANȚIE ȘI POSTGARANȚIE ESTE EFECTUAT DE CĂTRE REPREZENTANTUL AUTORIZAT AL PRODUCĂTORULUI

Reprezentantul împuternicit al producătorului: Slovakia Trend Export-Import s.r.o., Michalovská 87/1414, 073 01 Sobrance

Fax: (056) 652-2329 Tel: 0915 392 687 E-mail: servis@slovakia-trend.sk



SOLDERING GUN

INTENDED USE

The soldering gun is a hobby tool for home use designed for creating joints using tin solder, joining plastics or firing into wood or leather.

Use the device only for its intended purpose. Any other use is considered a case of misuse. The user / operator and not the manufacturer will be responsible for any damage or injury caused by this misuse. Please note that this device has not been designed for commercial or industrial use. The warranty will not be valid if the equipment is used for commercial, industrial or similar purposes.

TECHNICAL PARAMETERS

	VOLTAGE/ FREQUENCY	230 V / 50 Hz
	POWER	175 W
	PROTECTION CLASS	II
	WEIGHT	600 g

PARTS OF THE PRODUCT





- 1 Soldering tip
- 2 Tip fixing screw
- 3 LED lighting
- 4 Operating switch
- 5 Handle
- 6 Power cable



Accessories:

- 2 pcs Soldering tip
- 10 g Tin solder
- 10 g Soldering paste

EXPLANATION OF SYMBOLS:

	Read the instructions for use.
	Wear protective gloves.
	Do not dispose of as normal household waste. Instead, contact your recycling center in an environmentally friendly way. Please take care of environmental protection.
	Double insulation protection II. Grounding is not required.
	The product complies with the applicable European directives and the conformity assessment method of these directives has been implemented.

GENERAL SAFETY INSTRUCTIONS

- **WARNING! Make sure that you read the safety instructions, labels and technical data provided with this electric tool.** Failure to do this may result in the risk of electric shock, fire and/or serious injury.

1) OPERATIONAL SAFETY:

- The workplace shall be clean and properly illuminated. Accidents are likely to happen in dark and messy places.
- Do not use the electric tool in areas with the risk of explosion or the presence of flammable liquids, gases or dust. The electric device might generate sparks that could ignite the dust or fumes.
- When using the electric tool, keep the children and other people out of the area. If you will be disturbed, you might lose control over the device.

2) ELECTRICAL SAFETY

- Pins of the electric plug shall be compatible with the socket. Never modify the electric cable by any means. If the plug of the tool has the earth pin, never connect it through a two-way adaptor or other adaptors. Undamaged plugs and sockets lower the risk of electric shock. Damaged or tangled cables increase the risk of electric shock. If the cable is damaged, it shall be replaced with similar cable that can be obtained from the manufacturer or their sales representative.
- Body of the operator shall not touch grounded objects like pipeline, central heating device, cookers or fridges. If your body is connected to the ground, the risk of electric shock is higher.
- Keep the electric tool away from rain, humidity or water. Never touch the electric tool with wet hands. Never wash the electric tool in running tap water and never dip it into water.
- The cable shall not be overstretched. Never unplug the electric tool by pulling out the cable. Keep the cable away from warm objects, oil, sharp edges or moving parts. Damaged or tangled cables increase the risk of electric shock.
- Never work with the tool with damaged cable or plug, or if it has fallen to the ground and was damaged.
- When using the tool outside, use the extension cable suitable for external use. Doing so lowers the risk of electric shock.
- If you use the electric tool in wet areas, please use the power supply protected by residual-current device. Residual-current device decreases the risk of electric shock. Term "residual-current device" has an equivalent term "ground fault circuit interrupter" or "earth leakage circuit breaker".
- Hold the electric tool by the insulated areas intended for that, since the tool might meet with cutting or drilling tools with hidden conductor or own cable.

3) PERSONAL SAFETY

- Please be careful when using the electric tool, pay the maximum attention to your work. Concentrate on the work. Do not work with the electric tool when tired or when you are under the influence of drugs, alcohol or medicine. People can get seriously injured even during momentary inattention when using the electric tool. Do not eat, drink or smoke when operating the el. device.
- Use the protective equipment. Always wear the eye protection. Use the corresponding personal protective

equipment. Personal protective equipment like respirator, protective shoes with anti-skid sole, head wear or ear protection decrease the risk of injury when used according to the work conditions.

- Try not to accidentally switch the el. tool on. Do not move the el. tool connected to the power or with a thumb on the switch. Before plugging the tool in, make sure that the switch is in the “off” position. Moving the el. tool with the thumb placed on the switch or connecting the plug into socket with the tool being switched on can cause serious injuries.
- Remove all keys and maintenance tools when plugging the tool in. Such key or tool not removed from the rotating part of the electric tool might cause injuries.
- Always have stable posture and keep your balance. Work in areas with easily reachable places. Never overestimate yourself. Do not use the electric tool when tired.
- Wear proper clothes. Wear personal protective clothes. Do not wear loose clothes or jewellery. Make sure that your hair, clothes, gloves or other part of your body would not get too close to the rotating or hot parts of the el. tool.
- Connect the el. tool to the dust extractor. If it is possible to connect the tool to the dust extractor, make sure it is done and used properly. Using such devices might decrease the risk caused by the dust.
- The work piece shall be firmly secured. When securing the work piece, use the clamp or vice.
- The device shall not be used by people (including children) with limited physical, sensory or mental abilities or with the lack of experience, if they are not supervised or were not instructed to use the device by a person responsible for their safety. Children shall be supervised so they will not play with the device.

4) USE AND MAINTENANCE

- Always unplug the el. tool in case of any problem during work, before each cleaning or maintenance, during each transfer or after the operation! Never operate the el. tool if damaged in any way.
- If the tool makes an abnormal sound or smells weirdly, immediately stop the operation.
- Do not overburden the electric tool. Electric tool will work better and safer if being operated within designed speed. Use the correct tool for its stated purpose. The suitable tool shall perform the work properly and safely.
- Do not use the electric tool that cannot be switched on or off by the controller safely. The use of such tool is dangerous. Damaged switch shall be repaired by an authorized service.
- Disconnect the device before the adjusting the tool, changing its spare parts or maintaining it. This should limit the risk of accidental start.
- Keep the unused electric tool away from the children or unauthorized people. Inexperienced use of the electric tool may be dangerous. Keep the electric tool at dry and safe place.
- Keep the electric tool in good condition. Check the moving parts and their movement regularly. Check if the protective covers or other parts are not damaged, otherwise they may endanger safe operation of the electric tool. If the tool is damaged, ensure its repair before the next use. Many injuries have been caused by improper maintenance of the electric tool.
- Keep the cutting tools sharp and clean. Properly maintained and sharpened tools make the operation easier, they prevent the risk of injury and work with them can be easily controlled. Using the tools other than mentioned in the manual or recommended by the supplier might cause its damage and injury.
- Use the electric tool, accessories and work tools, etc. according to these instructions and in a prescribed way for the specific electric tool, regarding the work conditions and kind of work. Use of a tool for purposes other than it's designed for might cause dangerous events.

5) SERVICE:

- Please let the qualified person repair your electric tool with identical spare parts. This way you'll secure the same safety level of the electric device as before it's repair.

SAFETY INSTRUCTIONS FOR SOLDERING GUN

- Before connecting the soldering gun to the power supply, make sure that the soldering tip is correctly positioned and secured in the gun holder.
- Wear suitable protective gloves, free of synthetic materials, to protect against burns.

- Be careful not to burn other people or animals when handling the hot soldering tip.
- Do not touch the joint.
- If there is a burn, cool the affected area intensively and consider treatment by a doctor, depending on the situation severity.
- Never carry the soldering gun with the operating switch pressed or with the hot soldering attachment hot. Allow it to cool before carrying.
- Place the soldering gun with the hot adapter on its side and ensure that the hot tip does not touch anything. Never place the gun so that the hot tip is touching something.
- Always disconnect the soldering gun from the power supply when you are finished. Never leave the gun connected to a power source unattended. Do not leave the hot-tip solder gun aside.
- Be careful not to damage the insulation of the power cord itself. Keep the cable away from the soldering point. If the power cord is damaged, stop the gun immediately, disconnect the power cord from the power source, and have the gun repaired by an authorized service center.
- When working with the soldering gun, ensure that people around you are aware of it so that it is not possible to trip over the power cord and cause burns. Keep the cable in a way to minimize the risk of tripping.
- Do not use the soldering gun in an environment with a fire and explosion hazard.
- Ensure that water does not enter the soldering gun and protect it from moisture.
- Never immerse the soldering tip by immersing it in water.
- Let the soldering gun cool down by itself.

PURPOSE

- This appliance can be used by children 8 years of age and older, with the condition they are supervised or have been instructed on the safe use of the appliance and understand the potential hazards. Cleaning and maintenance by the user must not be carried out by children unless they are more than 8 years old and under supervision. Keep the appliance and its power cord out of reach of children under 8 years.
- The appliance is not intended for use by persons (including children) with reduced physical, sensory or mental abilities, or lack of experience and knowledge, unless the person responsible for their safety gives them supervision or has instructed them in the use of the appliance. Children should be supervised to ensure that they do not play with the appliance.
- Check the power cord for damage. If it is damaged, have it replaced by an authorized service center to avoid danger.
- Before commissioning the solder gun, make sure that the voltage indicated on the solder gun nameplate corresponds to the mains voltage.

1. Connect the soldering gun to a power source by plugging the plug into a power outlet.
2. Hold the soldering gun by the handle and place the tip on the soldering point.
3. Press and hold the switch. The indicator will light up.
4. The soldering tip is heated to 230 ° C in 6 to 8 seconds.
5. When you are finished, release the power-off switch.

- The hold-down time determines the temperature of the soldering tip. Releasing the switch causes the tip temperature to drop, then pressing it causes it to increase very quickly. Never hold the switch for more than 48 seconds to obtain an optimal stable tip temperature. Maintaining a constant temperature extends the life of the device.

NOTE: The first time the soldering tip is heated, it should be tinned immediately, otherwise its surface will be degraded by oxidation, causing poor adhesion of the tin solder.

CAUTION: Never hold the switch for longer than indicated in this manual. Doing so may cause the soldering tip to overheat and be damaged. damage to the soldering gun and transformer.

SOLDERING

- **WARNING:** Before joining, clean the surface of the joining area, clean it of mechanical impurities, degrease it and remove the chemical surface treatment.

1. Immerse the tip of the hot soldering tip in the melt and collect some melt on the tip.
2. Transfer the melt that has spilled onto the surface of the material at the tip of the solder tip, to which another object (conductor) is connected via solder.
3. With the tip of the hot soldering tip, remove the solder from the wire or other supplied mold.
4. Re-immerses the hot soldering tip with the solder that is melted.
5. Bring the molten solder with the melt on the hot soldering tip to the same location with the already applied melt.
6. The place with the solder and melt applied must be warmed up so that the solder spills slightly over the joint.
7. Following the same procedure apply the solder to the connection point of the second part to be connected.
8. Finally, to connect the two parts, place the end of the soldered part in the place of the soldering part of the second part you are attaching and heat the solder in place with the tip of the hot tip so that metal is poured, which is necessary for quality joining. After melting the solder, release the solder gun operating switch, put the gun down and hold the part to be joined until the solder solidifies. Use a pair of pliers, clamps or a vise to press firmly.

- **NOTE:** If the joint location is not well overheated due to the short contact time or low soldering temperature, a so-called cold joint will occur, a joint that results in poor bonding of the material to be bonded, rough surface or granular appearance and ultimately poor electrical conductivity.

- If rosin is used as a melt in alcohol solution, the hot spot of the solder tip must also be heated in place of the solder contact point before application of the solder, otherwise the oxide layer on the metal will not be removed.

9. After cooling from the bonded joint, remove the residues of the melt (solder paste) with thinner.

- If rosin is used, you do not need to remove residues.

PLASTIC WELDING / CUTTING

- Only thermoplastic materials can be processed to a certain temperature such as e.g. polyethylene, polypropylene PP-H, PP-B, PP-R, polyester, polystyrene, PVC, nylon, etc. (the type of plastic should be indicated on the material).

- Thermosetting plastics cannot be heat-treated because they can become sintered (eg bakelite, rubber).

WOOD FIRING

- When firing marks into wood, adjust the speed of the soldering tip over the wood surface to the firing depth in relation to the set temperature. Holding the gun in one place will cause the soldering tip to sink deeper into the wood.

- We recommend that you test this method of use beforehand on a sample of wood material.

CAUTION: Wood firing produces intense smoke and therefore carry out this type of activity in a well-ventilated area.

RECOMMENDATIONS

- The solder joint must be perfectly clean and fitting electrolytically. Before starting work, remove the oxidized layer, grease and other impurities mechanically (by using sandpaper, brush or nail file) or chemically (by using alcohol, petrol or solder paste).

- Coat the soldering tip with a sufficient layer of tin solder. Remove any corrosion or scales with a damp cloth. Never use rasp!

- Apply a small amount of solder to both surfaces before soldering, making soldering easier and achieving a perfectly conductive joint.

- When soldering wires or cables, make sure that both ends are mechanically connected ("hooking", twisting or looping).

- Apply as little solder as possible.
- Try to establish the connection as soon as possible.

SIGNS OF CORRECT AND INCORRECT JOINT

- Perfect joint is smooth and shiny. The edges of the joint are adhered well to the metal.
- If the solidified tin has a tear shape, the solder was insufficiently heated.
- If the tin is matt and slightly porous or crystalline, you probably moved the joint during cooling.
- If too little tin remained on the joint, the solder was either not sufficiently melted or too hot.
- If the tin is yellow or black, too much solder paste was used, or the tin solder core was too hot during soldering. This should be avoided especially when soldering electronic circuits, as most acid solder pastes are corrosive, which reduces the service life of the circuit.

MAINTENANCE

- Proper maintenance is essential to maintain the original efficiency and operational safety of the equipment.
- **WARNING!** Before performing any inspection or maintenance, turn off the device and disconnect it from the power source to prevent it from accidentally starting and causing possible injury.
- Use a soft, damp cloth to clean the machine. Never use cleaning agents or solvents such as petrol, alcohol, ammonia, etc.! These solvents can damage the plastic parts of the product.
- If the unit is damaged, contact an authorized service center.

REPLACING THE SOLDERING TIP:

- Disconnect the transformer solder gun from the power supply.
- Loosen the screws to fix the tip.
- Remove the old soldering tip.
- Insert the new soldering tip and tighten the screws until the heat transfer contact is tight.

PROTECTION OF THE ENVIRONMENT



The crossed-out wheeled-bin symbol on products or accompanying documents means that the electrical and electronic products used must not be added to the normal municipal waste. For proper disposal, renewal and recycling, deliver these products to the designated collection points, where they will be accepted free of charge. Alternatively, in some countries you can return your products to a local retailer when buying an equivalent new product. The proper disposal of this product will help preserve valuable natural resources and help prevent potential negative impacts on the environment and human health, which could be the consequences of improper waste disposal. For further details, contact your local authority or nearest collection point. The improper disposal of this type of waste may result in fines being imposed in accordance with national rules.