

WORCRAFT
PROFESSIONAL

CHT-S20LiA

SK

Akumulátorové nožnice na živý plot

CZ

Akumulátorové nůžky na živý plot

HU

Akumulátoros sövénynyíró

RO

Mașină portabilă de tuns gardul viu

EN

Cordless Hedge Trimmer



-
- **Preklad originálneho návodu na použitie**
 - **Překlad originálním návodu k použití**
 - **Az eredeti használati útmutató fordítása**
 - **Traducerea manualului de utilizare original.**
 - **Instruction manual**
-

HT1800



1



CHT-S20LiA

20VDC



1200/min



Max. Dia.
20mm

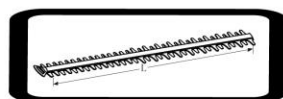

Max cutting.
510mm



2.10kg

2



3

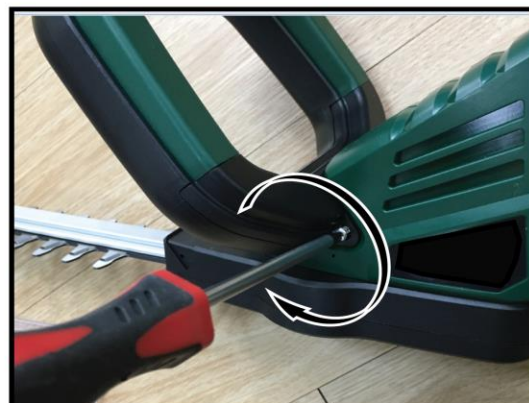

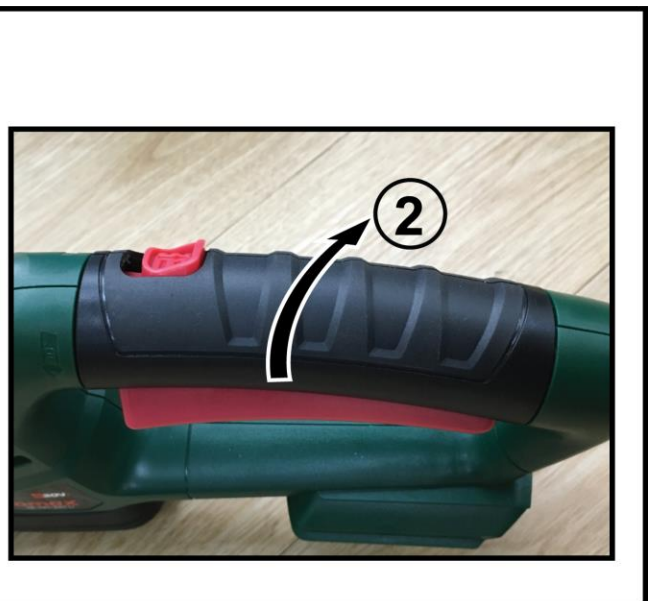
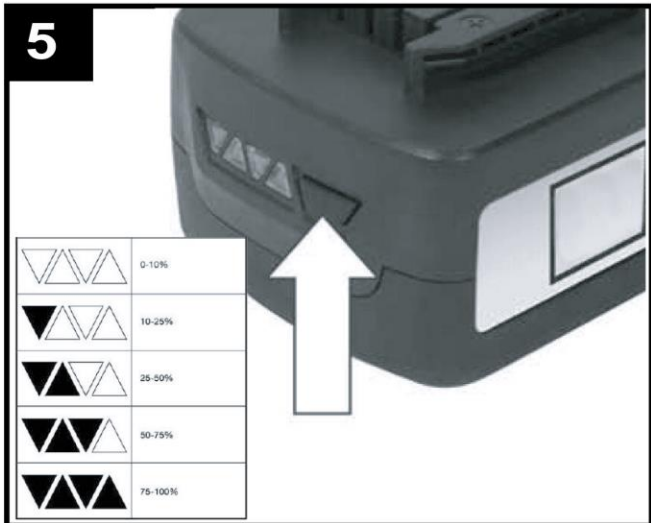
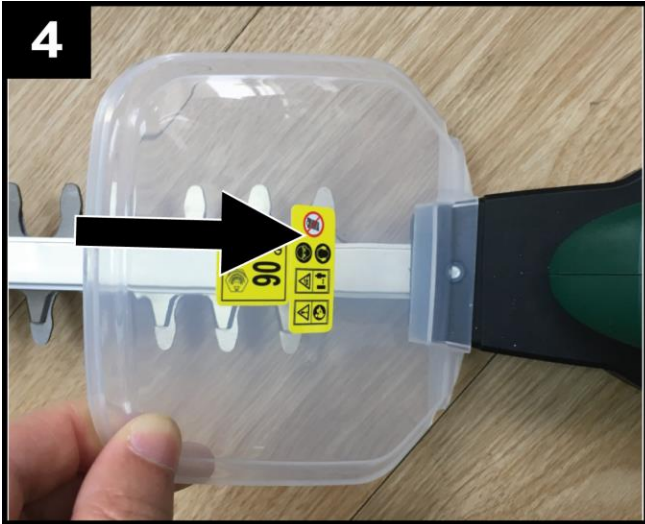

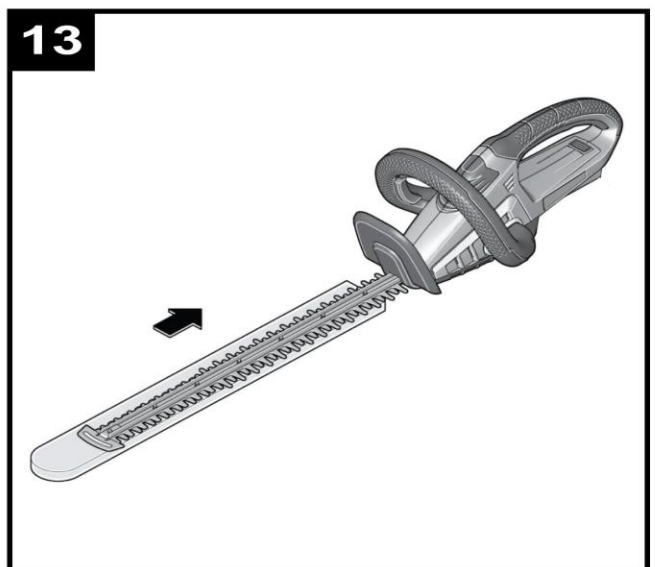
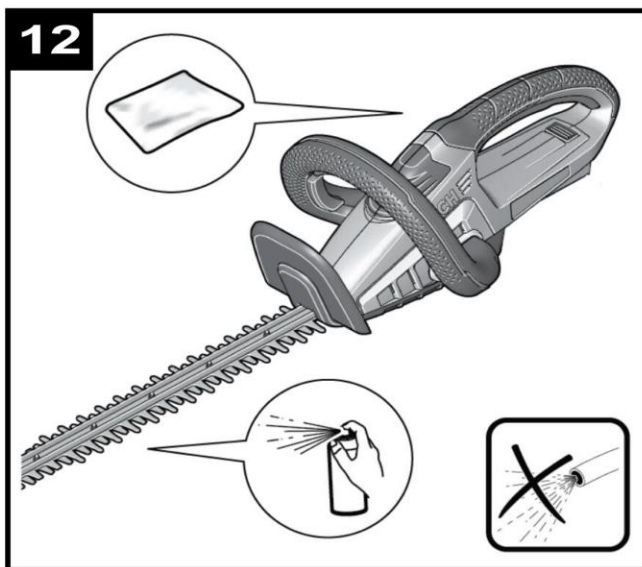
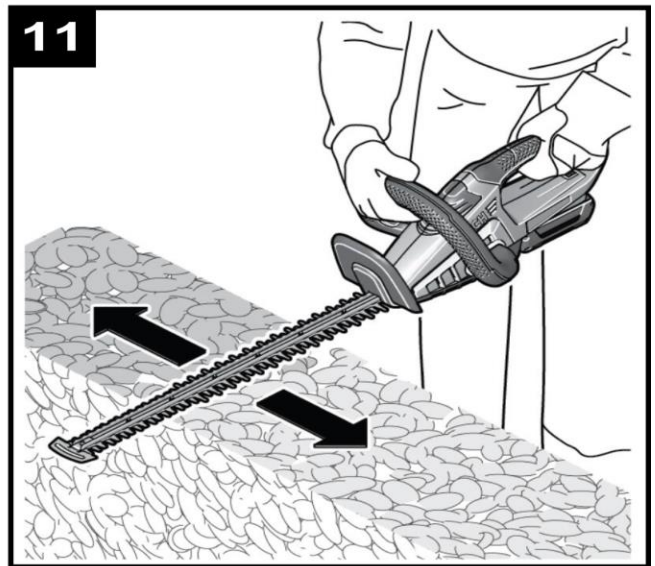
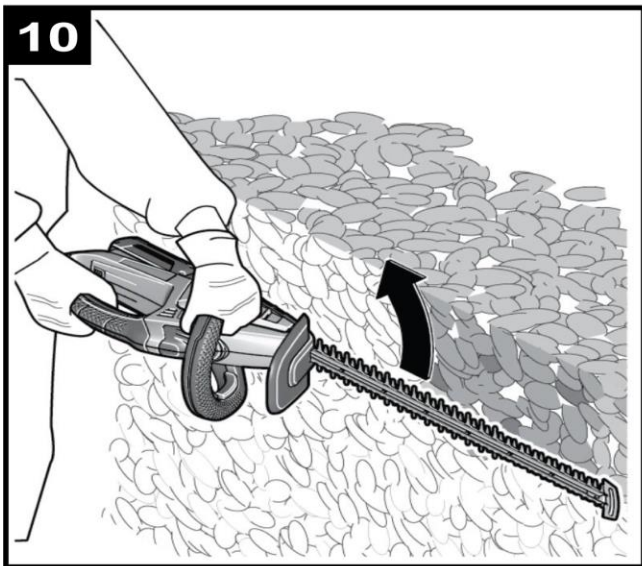
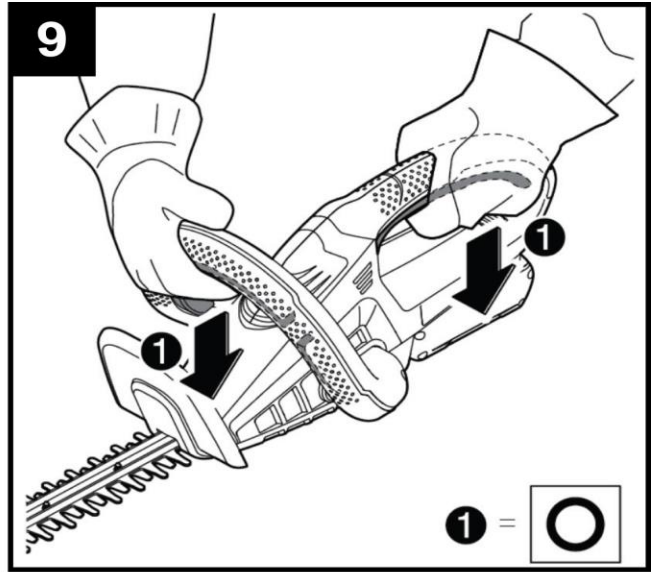
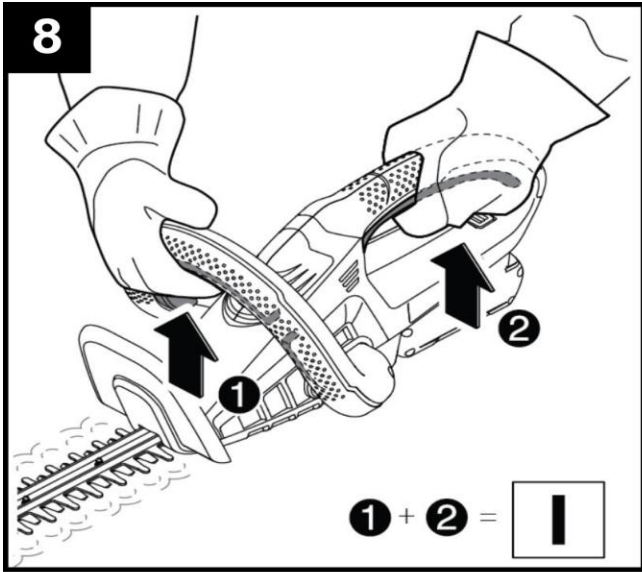



AKUMULÁTOROVÉ NOŽNICE NA ŽIVÝ PLOT

POUŽITIE

Akumulátorové nožnice na živý plot sú určené iba na strihanie živých plotov, kríkov a krovín.

Zariadenie používajte iba na predpísané účely. Akékoľvek iné použitie je považované ako prípad nesprávneho použitia. Používateľ/obsluha a nie výrobca bude zodpovedný za akékoľvek poškodenie, alebo zranenia spôsobené týmto nesprávnym používaním. Pamätajte si, že toto zariadenie nebolo navrhnuté pre komerčné alebo priemyselné používanie. Záruka nebude platná pokiaľ bude zariadenie používané na komerčné, priemyselné alebo podobné účely.









TECHNICKÉ PARAMETRE



	NAPATIE	20 V
	KAPACITA	2 alebo 4 Ah
	OTÁČKY BEZ ZÁŤAŽE	1 200
	DĹŽKA LIŠTY	510 mm
	DĹŽKA ZUBA	20 mm
	HMOTNOŠŤ	2,1 kg

ČASTI VÝROBKU

1	Čepeľ	5	Zadná rukoväť
2	Ochranný kryt	6	Uzamykacie tlačidlo
3	Predná rukoväť	7	Spúšť
4	Bezpečnostný vypínač	8	Bezpečnostný kryt čepele

VYSVETLIVKY SYMBOLOV

	Všeobecné upozornenie na nebezpečenstvo.
	Prečítajte si návod na použitie.
	Nevyhadzujte do bežného domového odpadu. Namiesto toho, ekologicky prijateľnou cestou sa obráťte na recyklačne strediska. Prosím venujte starostlivosť ochrane životného prostredia.
	Výrobok je v súlade s platnými európskymi smernicami a bola vykonaná metóda hodnotenia zhody týchto smerníc
	Používajte ochranné pracovné okuliare.
	Noste ochranné rukavice.
	Používajte ochranu sluchu.
	Zaručená hladina akustického výkonu.
	Existuje riziko vyhodenia predmetov ako sú napr. malé kamene, ktoré môžu ohroziť obsluhu, ostatných ľudí. Upozornenie: Počas prevádzky udržiavajte bezpečnú vzdialenosť od zariadenia.

	UPOZORNENIE! Pred začatím akejkoľvek kontroly alebo údržby, zariadenie vypnite a vyťahnite z neho akumulátor, aby ste zabránili jeho nechcenému spusteniu a následnému možnému poraneniu.
	Nepracujte v daždi, ani nenechávajte zariadenie vonku ak prší.
	Po zastavení stroja rezacie čepele ešte krátku chvíľu dobiehajú. Nechajte rezacie čepele úplne zastaviť pred vykonávaním údržby

VŠEOBECNÉ BEZPEČNOSTNÉ POKYNY PRE ELEKTRICKE NÁRADIE

Prečítajte si bezpečnostné upozornenia, inštrukcie, vyobrazenia a technické údaje poskytované s týmto elektrickým náradím. Porušenie dodržiavania všetkých inštrukcií uvedených ďalej v texte môže mať za následok úraz elektrickým prúdom, požiar a/alebo ťažké ublíženie na zdraví.

1) BEZPEČNOSŤ PRACOVNÉHO PROSTREDIA:

- Pracovisko je potrebné udržiavať v čistote a dobre osvetlené. Neporiadok a tmavé priestory bývajú príčinou nehôd.
- Nepoužívajte elektrické náradie v prostredí, kde hrozí nebezpečenstvo výbuchu, kde sa vyskytujú horľavé kvapaliny, plyny alebo prach. V elektrickom náradí vznikajú iskry, ktoré môžu zapáliť prach alebo výpary.
- Pri používaní elektrického náradia zabráňte v prístupe deťom a ďalším osobám. Ak budete rušení, môžete stratiť kontrolu nad vykonávanou činnosťou.

2) ELEKTRICKÁ BEZPEČNOSŤ:

- Vidlica napájacieho kábla elektrického náradia musí zodpovedať sieťovej zásuvke. Nikdy akýmkoľvek spôsobom neupravujte el. prívodný kábel. Náradie, ktoré má na vidlici prívodnej šnúry ochranný kolík, nikdy nepripájajte rozdvojkami alebo inými adaptérmí. Nepoškodené vidlice a zodpovedajúce zásuvky znížia nebezpečenstvo úrazu elektrickým prúdom. Poškodené alebo zamotané prívodné káble zvyšujú nebezpečenstvo úrazu elektrickým prúdom. Ak sa sieťová šnúra poškodí, musí sa nahradiť osobitou sieťovou šnúrou, ktorú možno dostať u výrobcu alebo jeho obchodného zástupcu.
- Obsluha sa nesmie telom dotýkať uzemnených predmetov, ako je napr. potrubie, teleso ústredného vykurovania, sporáky a chladničky. Nebezpečenstvo úrazu elektrickým prúdom je väčšie, ak je vaše telo spojené so zemou.
- Nevystavujte elektrické náradie dažďu, vlhku alebo vode. Elektrického náradia sa nikdy nedotýkajte mokrými rukami. Elektrické náradie nikdy neumývajte pod tečúcou vodou ani ho neponárajte do vody.
- Kábel sa nesmie nadmerne zaťažovať. Kábel nikdy nepoužívajte na prenášanie, ťahanie alebo vyťahovanie vidlice elektrického náradia. Kábel nesmie byť vystavený pôsobeniu tepla, oleja, ostrých hrán alebo pohyblivých dielov. Poškodené alebo zapletené káble zvyšujú riziko úrazu elektrickým prúdom.
- Nikdy nepracujte s náradím, ktoré má poškodený el. kábel príp. vidlicu, alebo spadlo na zem a je akýmkoľvek spôsobom poškodené.
- Pri používaní elektrického náradia vo vonkajšom prostredí používajte predlžovací kábel vhodný na vonkajšie použitie. Používanie šnúry vhodnej na vonkajšie použitie znižuje riziko úrazu elektrickým prúdom
- Ak používate elektrické náradie vo vlhkých priestoroch, používajte napájanie chránené prúdovým chráničom (RCD). Používanie RCD obmedzuje nebezpečenstvo úrazu elektrickým prúdom. Pojem „prúdový chránič (RCD)“ môže byť nahradený pojmom „hlavný istič obvodu (GFCI)“ alebo „istič unikajúceho prúdu (ELCB)“.
- Držte el. ručné náradie výlučne za izolované plochy určené na uchopenie, pretože pri prevádzke môže dôjsť ku kontaktu rezacieho či vŕtacieho príslušenstva so skrytým vodičom alebo vlastnou šnúrou.

3) BEZPEČNOSŤ OSÔB:

- Pri používaní elektrického náradia buďte pozorní a ostražití, venujte maximálnu pozornosť činnosti, ktorú práve prevádzate. Sústreďte sa na prácu. Nepracujte s elektrickým náradím ak ste unavení, alebo ste pod vplyvom drog, alkoholu alebo liekov. Aj chvíľková nepozornosť pri používaní elektrického náradia môže viesť k vážnemu poraneniu osôb. Pri práci s el. náradím nejedzte, nepite a nefajčite.

- Používajte ochranné pomôcky. Vždy používajte ochranu očí. Používajte ochranné prostriedky odoviedajúce druhu práce, ktorú prevádzate. Ochranné pomôcky ako napr. respirátor, bezpečnostná obuv s protišmykovou úpravou, pokrývka hlavy alebo ochrana sluchu, používané v súlade s podmienkami práce, znižujú riziko poranenia osôb.
- Vyvarujte sa neúmyselnému zapnutiu el. náradia. Neprenášajte el. náradie, ktoré je pripojené k elektrickej sieti, s prstom na vypínači alebo na spúšti. Pred pripojením k elektrickému napätiu sa uistite, či vypínač alebo spúšť sú v polohe „vypnuté“. Prenášanie el. náradia s prstom na vypínači alebo pripájanie vidlice el. náradia do zásuvky zo zapnutým vypínačom môže byť príčinou vážnych úrazov.
- Pred zapnutím el. náradia odstráňte všetky nastavovacie kľúče a nástroje. Nastavovací kľúč alebo nástroj, ktorý zostane pripevnený k otáčajúcej sa časti elektrického náradia môže byť príčinou poranenia osôb.
- Vždy udržiajte stabilný postoj a rovnováhu. Pracujte len tam, kam bezpečne dosiahnete. Nikdy nepreceňujte vlastnú silu. Nepoužívajte elektrické náradie, ak ste unavení.
- Obliekajte sa vhodným spôsobom. Používajte pracovné oblečenie. Nenoste voľné oblečenie ani šperky. Dbajte na to, aby sa vaše vlasy, oblečenie, rukavice alebo iná časť Vášho tela nedostala do prílišnej blízkosti rotujúcich alebo rozpálených častí el. náradia.
- Pripojte el. náradie k odsávaniu prachu. Ak má el. náradie možnosť pripojenia zariadenia na zachytávanie alebo odsávanie prachu, uistite sa, že došlo k jeho riadnemu pripojeniu a používaniu. Použitie takýchto zariadení môže obmedziť nebezpečenstvo vznikajúce prachom.
- Pevne upevnite obrobok. Použite stolársku svorku alebo zverák pre upevnenie obrobku, ktorý budete obrábať.
- Nepoužívajte akékoľvek náradie ak ste pod vplyvom alkoholu, drog, liekov alebo iných omamných či návykových látok. j) Toto zariadenie nie je určené na použitie osobami (vrátane detí) so zníženými fyzickými, zmyslovými alebo mentálnymi schopnosťami alebo s nedostatkom skúseností a znalostí, pokiaľ nie sú pod dozorom alebo nedostali pokyny ohľadom použitia zariadenia od osoby zodpovednej za ich bezpečnosť. Deti musia byť pod dozorom, aby ste sa uistili, že sa nehrajú so zariadením.

4) POUŽÍVANIE A ÚDRŽBA ELEKTRICKÉHO NÁRADIA:

- El. náradie vždy odpojte od el. siete v prípade akéhokoľvek problému pri práci, pred každým čistením alebo údržbou, pri každom presune a pri ukončení činnosti! Nikdy nepracujte s el. náradím, ak je akýmkoľvek spôsobom poškodené.
- Ak začne náradie vydávať abnormálny zvuk alebo zápach, okamžite ukončíte prácu.
- Elektrické náradie nepreťažujte. Elektrické náradie bude pracovať lepšie a bezpečnejšie, ak s ním budete pracovať v otáčkach, pre ktoré bolo navrhnuté. Používajte správne náradie, ktoré je určené pre danú činnosť. Vhodné náradie bude dobre a bezpečne vykonávať prácu, pre ktorú bolo vyrobené.
- Nepoužívajte elektrické náradie, ktoré nemožno bezpečne zapnúť a vypnúť ovládacím vypínačom. Používanie takého náradia je nebezpečné. Poškodený vypínač musí byť opravený certifikovaným servisom.
- Odpojte náradie od elektrickej siete predtým, než začnete prevádzkať jeho nastavenie, výmenu príslušenstva alebo údržbu. Toto opatrenie obmedzí nebezpečenstvo náhodného spustenia.
- Nepoužívané elektrické náradie uschovajte tak, aby bolo mimo dosahu detí a nepovolaných osôb. Elektrické náradie v rukách neskúsených užívateľov môže byť nebezpečné. Elektrické náradie skladujte na suchom a bezpečnom mieste.
- Starostlivo udržiajte elektrické náradie v dobrom stave. Pravidelne kontrolujte nastavenie pohybujúcich sa častí a ich pohyblivosť. Kontrolujte či nedošlo k poškodeniu ochranných krytov alebo iných častí, ktoré môžu ohroziť bezpečnú funkciu elektrického náradia. Ak je náradie poškodené, pred ďalším použitím zaistite jeho opravu. Mnoho úrazov je spôsobené nesprávnou údržbou elektrického náradia.
- Rezacie nástroje udržiajte ostré a čisté. Správne udržiavané a naostrené nástroje uľahčujú prácu, obmedzujú nebezpečenstvo úrazu a práca s nimi sa lepšie kontroluje. Použitie iného príslušenstva než toho, ktoré je uvedené v návode na obsluhu alebo doporučené dovozcom môže spôsobiť poškodenie náradia a byť príčinou úrazu.
- Elektrické náradie, príslušenstvo, pracovné nástroje atď. používajte v súlade s týmito pokynmi a takým spôsobom, ktorý je predpísaný pre konkrétne elektrické náradie a to s ohľadom na dané podmienky práce a druh prevádzanej práce. Používanie náradia na iné účely, než pre aké je určené, môže viesť k nebezpečným

situáciám.

5) POUŽÍVANIE AKUMULÁTOROVÉHO NÁRADIA:

- Pred vložením akumulátoru sa uistite, že je vypínač v polohe „0-vypnuté“. Vloženie akumulátoru do zapnutého náradia môže byť príčinou nebezpečných situácií.
- K nabíjaniu akumulátora používajte len nabíjačky predpísané výrobcom. Použitie nabíjačky pre iný typ akumulátoru môže mať za následok jeho poškodenie a vznik požiaru.
- Používajte iba akumulátory určené pre dané náradie. Použitie iných akumulátorov môže byť príčinou úrazu alebo vzniku požiaru.
- Ak nie je akumulátor používaný, uschovávajte ho oddelene od kovových predmetov ako sú svorky, kľúče, skrutky a iné drobné kovové predmety, ktoré by mohli spôsobiť spojenie jedného kontaktu akumulátoru s druhým. Vyskratovanie akumulátoru môže zapríčiniť úraz, popáleniny alebo vznik požiaru.
- S akumulátormi zaobchádzajte šetrne. Pri nešetrnom zaobchádzaní môže z akumulátoru uniknúť chemická látka. Vyvarujte sa kontaktu s ňou. Ak predsa dôjde ku kontaktu s touto chemickou látkou, vymyte postihnuté miesto prúdom tečúcej vody. Ak sa chemická látka dostane do očí, vyhľadajte ihneď lekársku pomoc. Chemická látka z akumulátoru môže spôsobiť vážne poranenie.
- Akumulátor alebo náradie sa nesmie vystavovať ohňu alebo nadmernej teplote. Vystavenie ohňu alebo teplote vyššej ako 130°C môže spôsobiť výbuch.
- Akumulátor alebo náradie, ktoré sú poškodené alebo prestavané, sa nesmie používať. Poškodené alebo upravené akumulátory sa môžu chovať nepredvídateľne, a môžu tak spôsobiť oheň, výbuch alebo nebezpečenstvo úrazu.

6) SERVIS:

- Servis elektrického náradia zverte kvalifikovanému opravárovi. Môžu sa používať iba rovnaké náhradné diely. Zaručíte tak, že bude zachovaná bezpečnosť elektrického náradia.

BEZPEČNOSTNÉ POKYNY PRE AKUMULÁTOROVÉ NOŽNICE NA ŽIVÝ PLOT

- Majte všetky časti svojho tela v dostatočnej vzdialenosti od rezacích čepelí náradia. Keď je čepeľ v chode, nepokúšajte sa odstraňovať odstrihnutý materiál ani pridržiavať materiál, ktorý budete strihať. Zaseknutý materiál odstraňujte len pri vypnutom náradí. Malý okamih nepozornosti môže mať pri používaní nožníc na živý plot za následok vážne poranenia.
- Nožnice na živý plot prenášajte za rúkovať len vtedy, keď čepeľ nebeží. Pri prevážaní alebo počas úschovy nožníc na živý plot majte vždy navlečený ochranný kryt. Starostlivé zaobchádzanie s náradím znižuje nebezpečenstvo poranenia čepeľou náradia.
- Držte toto ručné elektrické náradie len za izolované rúkavate, pretože sa môže stať, že rezacia čepeľ sa dostane do kontaktu so skrytým elektrickým vedením. Kontakt rezacej čepele s elektrickým vedením, ktoré je pod prúdom, môže dostať pod prúd aj kovové súčiastky náradia a spôsobiť tak zásah elektrickým prúdom.
- Výrobok nie je určený na používanie osobami (vrátane detí), ktorým fyzická, zmyslová alebo mentálna neschopnosť či nedostatok skúseností a znalostí zabraňuje v bezpečnom používaní výrobku, ak na ne nebude dohliadané alebo ak neboli inštruované ohľadom použitia spotrebiča osobou zodpovednou za ich bezpečnosť. Dávajte pozor na deti, aby ste zabezpečili, že sa nebudú môcť s výrobkom hrať.
- Pri práci držte ručné elektrické náradie pevne oboma rukami a zabezpečte si stabilný postoj. Pomocou dvoch rúk sa ručné elektrické náradie ovláda bezpečnejšie.
- Počkajte na úplné zastavenie ručného elektrického náradia, až potom ho odložte.
- Počas používania náradia sa nesmú zdržiavať v okruhu 3 metre žiadne iné osoby ani zvieratá. Obsluhujúca osoba je vo svojom pracovnom okruhu zodpovedná za iné osoby.
- Nikdy nechytajte nožnice na živý plot za rezací mechanizmus.
- Nepracujte s týmito nožnicami na živý plot vtedy, keď ste bosý, alebo keď máte obuté otvorené sandále. Pri práci noste vždy pevnú obuv a dlhé nohavice. Odporúčame Vám používať pevné pracovné rukavice, protišmykovú obuv a ochranné okuliare. Nemajte na sebe voľné oblečenie ani šperky, ktoré by mohli byť zachytené pohybujúcimi sa súčiastkami náradia.

- Živý plot, ktorý plánujete strihať, starostlivo prezrite a odstráňte z neho všetky drôty, prípadne ostatné cudzie telesá.
- Pred použitím vždy zrakom skontrolujte, či nie sú čepele, skrutky čepeli alebo iné súčiastky rezacieho mechanizmu opotrebované alebo poškodené. Nikdy nepracujte s poškodeným alebo výrazne opotrebovaným rezacím mechanizmom.
- Pred každým použitím náradia prekontrolujte, či nie je poškodená prírodná šnúra/predlžovacia šnúra, a v prípade potreby ich vymeňte. Chráňte prírodnú šnúru/predlžovaciu šnúru pred horúčavou, olejom a ostrými hranami.
- Dôverne sa oboznámte s obsluhou nožníc na živý plot, aby ste ich v prípade núdze vedeli okamžite zastaviť.
- Strihajte živý plot iba za denného svetla alebo pri dobrom umelom osvetlení.
- Nikdy nepoužívajte nožnice na živý plot s poškodenými alebo s chýbajúcimi ochrannými prvkami.
- Presvedčte sa, či sú pri prevádzke nožníc na živý plot namontované všetky dodané rukoväte a ochranné prvky. Nikdy sa nepokúšajte používať neúplne zmontované nožnice na živý plot alebo nožnice na živý plot s neschválenými modifikáciami (prerobené).
- Nikdy nedržte nožnice na živý plot za ochranné prvky.
- Dbajte na to, aby ste mali pri používaní nožníc na živý plot vždy pevný postoj a vedeli udržiavať rovnováhu, predovšetkým pri práci na schodkoch alebo na rebríkoch.
- Majte na zreteli špecifické vlastnosti Vášho prostredia a buďte pripravený na vznik nebezpečných momentov, ktoré možno nebudete pri strihaní živého plota počuť.
- **Akumulátorové nožnice na živý plot vypnite a vyťahnite akumulátor zo zariadenia:**
 - a) pred kontrolou, odstránením blokovania alebo pri práci na nožniciach na živý plot.
 - b) po kontakte (kolízii) s cudzím telesom. Skontrolujte, či nie sú nožnice na živý plot poškodené, a v prípade potreby ich dajte opraviť.
 - c) keď začnú nožnice na živý plot nezvyčajným spôsobom vibrovať (ihneď ich prekontrolujte).
- Postarajte sa o to, aby boli všetky matice, zavrtané skrutky a ostatné skrutky dobre utiahnuté, aby bol zabezpečený spoľahlivý prevádzkový stav nožníc na živý plot.
- Nožnice na živý plot majte uložené na suchom, vysoko položenom alebo uzamknutom mieste, ku ktorému nemajú prístup deti.
- Opotrebované alebo nejakým spôsobom poškodené súčiastky vždy pre istotu ihneď vymeňte.
- Nepokúšajte sa záhradnícke náradie opravovať sami, s výnimkou prípadu, že máte potrebné vzdelanie (školenie).
- Postarajte sa o to, aby boli použité originálne náhradné súčiastky.
- **Dôležité upozornenie!** Predtým, ako začnete robiť údržbu alebo záhradnícke náradie čistiť, vypnite ho a vyťahnite akumulátor zo zariadenia.
- Po vypnutí nožníc na živý plot sa čepeľ ešte niekoľko sekúnd pohybuje ďalej. **Zachovajte opatrnosť!** Nedotýkajte sa pohybujúcej sa čepele.

BEZPEČNOSTNÉ POKYNY PRE AKUMULÁTOR A NABÍJAČKU

- Pred prvým použitím akumulátora a nabíjačky si pozorne prečítajte návod na obsluhu.

 1. Overte, či elektrický prúd, ktorý je k dispozícii vo vašej sieti, je zhodný s tým, ktorý je uvedený na nabíjačke akumulátora.
 2. Nedovoľte aby vlhkosť, dážď či striekajúca voda dosiahli na miesto nabíjania akumulátora.
 3. Nenabíjajte akumulátor, keď je teplota pod 10 °C alebo nad 40 °C. Nabíjanie akumulátora pri extrémnych teplotách môže znížiť jeho životnosť.
 4. S poškodeným akumulátorom, ktorý už nemožno nabiť, treba zaobchádzať ako s nebezpečným odpadom. Neodhadzujte akumulátor do smetí, ohňa ani vody.
 5. Používajte len akumulátor a nabíjačku schválenú výrobcom pre použitie v daných zariadeniach.
 6. Udržujte nabíjačku čistú, mimo prachu a nečistôt.
 7. Vždy odstráňte akumulátor pred opravou zariadenia.
 8. Prekryte kontakty akumulátora, aby ste predišli skratu.
 9. Vyhnite sa nebezpečenstvu výbuchu!

10. Nefajčite počas nabíjania akumulátora alebo na mieste jeho uskladnenia. Z pokazených akumulátorov môže unikáť výbušný plyn vodík ktorý sa môže vznietiť od otvoreného plameňa alebo iskry.

11. V prípade požiaru sa snažte uhasiť oheň.

12. Akumulátor a nabíjačka sa priebehu nabíjania mierne zahrievajú.

Chemické nebezpečenstvo:

Neotvárajte obal akumulátora. Chráňte akumulátor pred nárazom. Ak dôjde k vytečeniu elektrolytu z akumulátora, je nevyhnutné zabrániť styku s pokožkou. Ak predsa príde ku kontaktu elektrolytu s pokožkou, opláchnite postihnuté miesto ihneď s vodou. V prípade, že sa vám elektrolyt dostane do očí, okamžite vyhľadajte lekára.

Nabíjanie:

Pripojte k zdroju napájania 230 V a spojte nabíjací kábel s nabíjacím modulom. Vložte batériu do nabíjačky, uistite sa, že je polarita (+ / -) správna! Keď je batéria nabíjaná, svieti červená kontrolka. Dôležité: ak sa červená kontrolka nerozsvieti okamžite po vložení batérie, ktorá bola práve používaná, odpojte batériu a vložte ju po niekoľkých minútach do nabíjačky späť. Bežný čas nabíjania je okolo 1 – 1,5 hodín. Po tejto dobe nabíjacie zariadenie zaistí, že sa dosiahol plne nabitého stavu. Batéria je tepelnou poistkou chránená proti prebitiu, preto môže v nabíjačke zostať dlhší čas bez poškodenia (však, nie dlhšie ako 24 hodín). Zahriatie batérie a nabíjacieho zariadenia na konštantnú teplotu je normálne a nie je známkou poškodenia. Podstatne skrátenej prevádzkový čas batérie znamená, že musí byť batéria vymenená.

MONTÁŽ A POUŽITIE

Pred začatím montáže, zariadenie vypnite a vyťahnite akumulátor zo zariadenia, aby ste zabránili jeho nechcenému spusteniu a následnému možnému poraneniu.

MONTÁŽ PREDNEJ RUKOVÄTE A BEZPEČNOSTNÉHO VYPÍNAČA (OBR. 3):

- Umiestnite prednú rukoväť (3) a bezpečnostný vypínač (4) na zariadenie tak aby otvory pre skrutky na prednej rukoväti a bezpečnostnom vypínači boli zarovnané s otvormi pre skrutky na zariadení. Následne prednú rukoväť a bezpečnostný vypínač pomocou skrutiek a skrutkovača upevnite.

MONTÁŽ OCHRANNÉHO KRYTU (OBR. 4):

- Umiestnite ochranný kryt (2) na zariadenie tak aby otvory pre skrutky na ochrannom kryte boli zarovnané s otvormi pre skrutky na zariadení. Následne ochranný kryt pomocou skrutkovača bezpečne upevnite skrutkami k zariadeniu.

KONTROLA STAVU AKUMULÁTORA (OBR. 5):

- Stlačte tlačidlo na akumulátore pre rozsvietenie svetelného ukazovateľa.

MONTÁŽ A DEMONTÁŽ AKUMULÁTORA (OBR. 6):

- Akumulátor vložte do zariadenia v smeru zobrazenom na obr. 6.

- Pre vybratia akumulátora stlačte uvoľňovacie tlačidlo a následne akumulátor vyberte zo zariadenia potiahnutím smerom dozadu.

OTOČENIE ZADNEJ RUKOVÄTI (OBR. 7):

- Pri vertikálnej prevádzke je možné otočiť zadnú rukoväť o 180° pre pohodlnú prácu so zariadením.

- Posuňte uzamykacie tlačidlo (6) smerom dozadu a následne otočte zadnú rukoväť.

ZAPNUTIE A VYPNUTIE ZARIADENIA (OBR. 8 A 9):

Pozor! Používajte akumulátorové nožnice na živý plot iba na účely uvedené časti „použitie“.

- Odstráňte bezpečnostný kryt čepele (8).

- Uistite sa, že sa čepeľ (1) nedotýka zeme alebo iných predmetov.

Zapnutie: Stlačte spúšť (7) a bezpečnostný vypínač (4) oboma rukami súčasne.

Vypnutie: Uvoľníte spúšť (7) alebo bezpečnostný vypínač (4).

- Bezpečnostná brzda čepelí sa zastaví ihneď do 0,5s. Iskrenie v oblasti horných vetracích otvorov je normálne a neublíži vám ani zariadeniu.

STRIHANIE ŽIVÝCH PLOTOV:

- Pred začatím práce odstrihnete vetvy s priemerom väčším ako 20 mm s nožnicami na konáre.

- Pri rezaní vždy držte stroj pevne oboma rukami.

- Strihanie začínajte po stranách zdola nahor (obr. 10). Pri strihu hornej časti začínate formovať vzhľad – buď priame vodorovné strihanie (obr. 11), do oblúka alebo do formy strechy.

- Bezpečnostná čepel' má zaoblené boky pre zníženie nebezpečenstva poranenia. Dodatočná ochrana proti nárazom zabráni nepríjemnému spätnému rázu, keď sa čepele dostanú do styku s múrom, plotom atď.

- Ak je čepel' zaseknutá alebo zablokovaná prekážkami, ihneď vypnite motor, vytiahnite akumulátor zo zariadenia a odstráňte objekt ktorý blokuje čepel'.

- **Pozor!** Kovové prekážky, ako sú ploty a pod. môžu poškodiť rezáciu čepelí.

- Pracovný postup si najprv naplánujte.

- **Poznámka:** Akumulátor je vybavený ochranným systémom, ktorý zabráni jeho úplnému vybitiu. Keď je akumulátor vybitý, zariadenie sa automaticky vypne.

ÚDRŽBA

- Pred začatím akejkoľvek kontroly alebo údržby, zariadenie vypnite a vytiahnite akumulátor zo zariadenia.

- Pred každou prácou skontrolujte celé zariadenie. Poškodené rezné čepele musia byť opravené, alebo vymenené kvalifikovaným servisným pracovníkom pred ďalším použitím zariadenia.

- Po každej práci, vyčistite rezáciu čepelí mäkkou kefkou a handričkou s mazacím olejom a nastriekajte tenkú vrstvu ochranného oleja.

- Vetracie otvory motora udržiavajte stále čisté.

- Nikdy nečistite alebo nestriekajte na zariadenie vodu. Kryt motora vyčistite mäkkou navlhčenou handričkou. Nikdy nepoužívajte čistiace prostriedky alebo rozpúšťadlá ako je benzín, alkohol, čpavok a pod! Tieto rozpúšťadlá môžu poškodiť plastové časti výrobku. Nakoniec opatrne osušte kryt motora.

-Zariadenie skladujte s dodaným ochranným krytom.

OCHRANA ŽIVOTNÉHO PROSTREDIA



Symbol prečiarknutej nádoby na odpad na produktoch alebo v sprievodných dokumentoch znamená, že použité elektrické a elektronické výrobky nesmú byť pridané do bežného komunálneho odpadu. Pre správnu likvidáciu, obnovu a recykláciu doručte tieto výrobky na určené zberné miesta, kde budú prijaté zdarma. Alternatívne v niektorých krajinách môžete vrátiť svoje výrobky miestnemu predajcovi pri kúpe ekvivalentného nového produktu. Správnou likvidáciou tohto produktu pomôžete zachovať cenné prírodné zdroje a napomáhate prevencii potenciálnych negatívnych dopadov na životné prostredie a ľudské zdravie, čo by mohli byť dôsledky nesprávnej likvidácie odpadov. Ďalšie podrobnosti si vyžiadajte od miestneho úradu alebo najbližšieho zberného miesta. Pri nesprávnej likvidácii tohto druhu odpadu môžu byť v súlade s národnými predpismi udelené pokuty.

ES VYHLÁSENIE O ZHODE

ES DECLARATION OF CONFORMITY

vydané/issued by

Výrobca/Producer: Suzhou Yuyuan Machinery Co., LTD.
Sídlo/Seated: No. 888 Zijin Road, Dongshan Town Wuzhong District 215107 Suzhou City, P.R.C.

Represented by: SLOVAKIA TREND EXPORT - IMPORT, s.r.o.
Sídlo/Seated: Michalovská 87/1414, Sobrance 07301, Slovensko
IČO/ID Nr: 46512250

Vyhlasuje na vlastnú zodpovednosť, že následne označené zariadenie na základe svojej koncepcie a konštrukcie, rovnako ako do obehu uvedené vyhotovenie, zodpovedá základným bezpečnostným požiadavkám príslušných legislatívnych predpisov/
hereby declares that this appliance is in compliance with all basic safety requirements of all relevant directives.

Akumulátorové nožnice na živý plot / Hedge trimmer Worcraft CHT-S20LiA, 510 mm, 3/4", IP20, Class III

Typ: HT1800
Model: CHT-S20LiA

bol navrhnutý a vyrobená v zhode s nasledujúcimi normami/was constructed and produced in compliance with following standards:

EN 60825
AťPS GS 2014:01 PAK
EN 60745-1:2009/A11:2010
EN 60745-2-15:2009/A1:2010
EN 55014-1:2017
EN 55014-2:2015

a nasledujúcimi predpismi (všetko v platnom znení)/and all relevant directives (all in compliance):

EMCD 2014/30/EU
MD 2006/42/EC
RoHS 2011/65/EU

Noise measured Level/Hladina hluku nameraná LwA (96) dB(A)
Noise guaranteed Level/Hladina hluku garantovaná LwA (97) dB(A)

Všetky súbory technickej dokumentácie sa nachádzajú k nahliadnutiu na adrese: /All related technical documentation and test report are available for checking at seat of company on following address: Slovakia TREND Export – Import s.r.o, Michalovská 87/1414, 073 01 Sobrance, Slovenská Republika

Last two digits when product has been introduced on market
/ Posledné dve číslice roka, kedy bol výrobok označený značkou CE: 19

SLOVAKIA TREND EXPORT - IMPORT, s.r.o.
Michalovská 87/1414
073 01 SOB R A N C E
IČO: 46512250
DIČ: 2023403371



Sobrance 25.11.2019

Dátum a miesto vydania vyhlásenia
Place and date of issue

.....
Vydal/Issued by. Pečiatka/Podpis, Stamp/Signature
Ing. Slavomír Čižmár, sales director/obch.riaditel

WORCRAFT

POWER TOOLS

Záručný list / Warranty

Výrobné číslo:	Dátum predaja:	Podpis a pečiatka predajcu:

Meno zákazníka (názov firmy):	Adresa zákazníka (sídlo firmy):

Zákazník svojím podpisom potvrdzuje, že mu bolo zariadenie predvedené a vysvetlené, že bol oboznámený s návodom na obsluhu, nasadením a užívaním stroja a že mu zariadenie bolo vydané kompletne.	Podpis zákazníka:

Záznamy o reklamáciách- záručných opravách

Dátum prijatia reklamácie:	Dátum ukončenia reklamácie:	Evidenčné číslo reklamácie:	Podpis prevedenej záručnej opravy (Záznam o neoprávnenej reklamácie)	Pečiatka servisného technika:

Podmienky záruky

- Dodávateľ poskytuje na tento výrobok záručnú dobu uvedenú v tomto záručnom liste za podmienok dodržania spôsobu používania a skladovania výrobku v súlade s platnými podmienkami a normami, ako i návodom na obsluhu. Záručná doba začína plynúť od dátumu predaja. Záruka na batérie je 12 mesiacov.
- Predĺžená záručná doba 5 rokov sa poskytuje na výrobok za podmienok, že tento výrobok je dodávateľom označený v zozname výrobkov s predĺženou zárukou, konečným zákazníkom je spotrebiteľ a výrobok nebude používaný na komerčné nasadenie. Predĺžená záruka je podmienená pravidelnými servisnými prehliadkami v autorizovaných servisných strediskách dodávateľa.
- Záručná doba sa predlžuje o dobu, počas ktorej bol výrobok v záručnej oprave a je o tom uvedený záznam v zozname o záručných opravách tohto záručného listu. Právo na záručnú opravu si spotrebiteľ môže uplatniť v niektorom autorizovanom servisnom stredisku, podľa priloženého zoznamu „A“ servisných stredísk. Servisné strediská „B“ prevádzkajú záručné opravy len na výrobky, ktoré boli predané v ich prevádzkach. Zoznam servisných stredísk je pravidelne aktualizovaný u predajcov a na stránke dovozu: www.strendpro.sk.
- Servisné stredisko je povinné zabezpečiť záručnú opravu v zákonom stanovenej lehote. Zákonom stanovená lehota na vybavenie reklamácie začína plynúť nasledujúcim dňom po dátume prijatia reklamácie v servisnom stredisku.
- Bezplatná záručná oprava nemôže byť uplatňovaná ak ide o poruchy, ktoré boli spôsobené používaním výrobku v rozpore s ustanoveniami uvedenými v návode na obsluhu, nesprávnou manipuláciou, mechanickým poškodením, bežným mechanickým opotrebením dielov spôsobeným prevádzkou stroja, vinou obsluhy, živelnou pohromou, neoprávneným zásahom do výrobku, poruchy zapríčinené použitím nevhodných náhradných dielov, použitím nevhodného paliva, a zrejme preťaženie stroja v dôsledku trvalého prekračovania hornej hranice výkonu. Práce spojené s čistením, základnou údržbou, ošetrovaním alebo nastavením zariadenia, ktoré môže viesť k obsluhu a sú uvedené v návode na obsluhu, nespádajú do rozsahu záruky.
- Za bežné opotrebenie dielov sa považuje hlavne opotrebenie: všetkých rotujúcich a pohyblivých častí, rezných častí a ich krytov, strižných skrutiek a klinov, prevodových a klinových remeňov, reťazových prevodov, trecie plochy brzd a spojok, dezény pneumatík a diely bežnej údržby ako sú: vzduchové, hydraulické a olejové filtre, zapalovacie sviečky, olejové a chladiace náplne.
- Z predĺženej záruky sú vyňaté časti strojov a zariadení, na ktoré ich konkrétny výrobca poskytuje kratšiu záruku ako dodávateľ na samotný výrobok, v ktorom sú namontované. Do tejto kategórie častí patria: akumulátory, žiarovky a podobne.
- Právo uplatniť nároky plynúce zo záruky má vlastník výrobku, pokiaľ tak urobí najneskôr v posledný deň záručnej doby.
- Pri reklamáciách sa postupuje podľa príslušných ustanovení Občianskeho zákonníka a Zákona o ochrane spotrebiteľa.
- Servisné prehliadky, ktoré sú podmienkou predĺženej 5 ročnej záruky, musia byť prevádzkané len v autorizovanom servisnom stredisku dodávateľa, v pravidelných intervaloch a obdobie medzi jednotlivými prehliadkami nesmie prekročiť dobu 12 mesiacov. Prvá servisná prehliadka musí byť vykonaná najneskôr do 12 mesiacov od dátumu predaja výrobku. Servisné prehliadky vykonávajú servisné strediská v období posledných troch a prvých dvoch mesiacoch kalendárneho roku. Každá servisná prehliadka musí byť zaznamenaná v tomto záručnom liste s uvedeným dátumom prehliadky, podpisom a pečiatkou servisného strediska. Servisnou prehliadkou sa rozumie kontrola stroja, výmena náplní a filtrov podľa odporúčenia výrobcu, výmena opotrebených a poškodených dielov, ktoré môžu ovplyvniť poškodenie alebo opotrebenie iných dielov a samotné nastavenie stroja. Úkon servisnej prehliadky a použitý materiál sa účtuje podľa platného cenníka servisného strediska.

Pri uplatňovaní reklamácie je reklamujúci povinný predložiť k reklamácií čistý výrobok, doklad o kúpe alebo vyplnený a potvrdený záručný list. V prípade predĺženej záruky, záznamy o servisných prehliadkach a daňové doklady za jednotlivé prehliadky. Pri nesplnení niektorej z podmienok predĺženej záruky uvedenej v tomto záručnom liste, sa na výrobok poskytuje záručná doba 2 roky.

ZÁRUČNÝ A POZÁRUČNÝ SERVIS VYKONÁVA SPLNOMOCNENÝ ZÁSTUPCA VÝROBCU

Splnomocnený zástupca výrobcu: Slovakia Trend Export-Import s.r.o., Michalovská 87/1414, 073 01 Sobrance

Fax: (056) 652-2329 Tel: 0915 392 687 E-mail: servis@slovakia-trend.sk

AKUMULÁTOROVÉ NŮŽKY NA ŽIVÝ PLOT

POUŽITÍ

Akumulátorové nůžky na živý plot jsou určeny pouze ke stříhání živých plotů, keřů a křovin.

Zařízení používejte pouze na předepsané účely. Jakékoliv jiné použití je považováno jako případ nesprávného použití. Uživatel / obsluha a ne výrobce bude zodpovědný za jakékoliv poškození nebo zranění způsobené tímto nesprávným používáním. Pamatujte si, že toto zařízení nebylo navrženo pro komerční nebo průmyslové použití. Záruka nebude platná pokud bude zařízení používáno pro komerční, průmyslové nebo podobné účely.











TECHNICKÉ PARAMETRY



	NAPĚTÍ	20 V
	KAPACITA	2 nebo 4 Ah
	OTÁČKY BEZ ZÁTĚŽE	1 200
	DÉLKA LIŠTY	510 mm
	DÉLKA ZUBU	20 mm
	HMOTNOST	2,1 kg

ČÁSTI VÝROBKU

1	Čepel	5	Zadní rukojeť
2	Ochranný kryt	6	Uzamykací tlačítko
3	Přední rukojeť	7	Spoušť
4	Bezpečnostní vypínač	8	Bezpečnostní kryt čepele

VYSVĚTLIVKY SYMBOLŮ

	Obecné upozornění na nebezpečí.
	Přečtěte si návod k použití.
	Nevyhazujte do běžného domovního odpadu. Namísto toho, ekologicky přijatelnou cestou se obraťte na recyklaci střediska. Prosím věnujte péči ochraně životního prostředí.
	Výrobek je v souladu s platnými evropskými směrnici a byla provedena metoda hodnocení shody těchto směrnic.
	Používejte ochranné pracovní brýle.
	Používejte ochranné rukavice.
	Používejte ochranu sluchu.
	Zaručená hladina akustického výkonu.
	Existuje riziko vyhození předmětů jako jsou např. malé kameny, které mohou ohrozit obsluhu, ostatních lidí. Upozornění: Během provozu udržujte bezpečnou vzdálenost od zařízení.
	UPOZORNĚNÍ! Před zahájením jakékoliv kontroly nebo údržby, zařízení vypněte a vytáhněte

	z něj akumulátor, abyste zabránili jeho nechtěnému spuštění a následnému možnému poranění.
	Nepracujte v dešti, ani nenechávejte zařízení venku pokud prší.
	Po zastavení stroje řezné čepele ještě krátkou chvílí dobíhají. Nechte řezné čepele zcela zastavit před prováděním údržby.

OBECNÉ BEZPEČNOSTNÍ POKYNY PRO ELEKTRICKÉ NÁŘADÍ

Přečtěte si bezpečnostní upozornění, instrukce, vyobrazení a technické údaje poskytované s tímto elektrickým nářadím. Porušení dodržování všech instrukcí uvedených níže může mít za následek úraz elektrickým proudem, požár a / nebo těžké ublížení na zdraví.

1) BEZPEČNOST PRACOVNÍHO PROSTŘEDÍ:

- Pracoviště je třeba udržovat v čistotě a dobře osvětlené. Nepořádek a tmavé prostory bývají příčinou nehod.
- Nepoužívejte elektrické nářadí v prostředí, kde hrozí nebezpečí výbuchu, kde se vyskytují hořlavé kapaliny, plyny nebo prach. V elektrickém nářadí vznikají jiskry, které mohou zapálit prach nebo výpary.
- Při používání elektrického nářadí zamezte přístupu dětem a dalším osobám. Pokud budete rušeni, můžete ztratit kontrolu nad prováděnou činností.

2) ELEKTRICKÁ BEZPEČNOST:

- Vidlice napájecího kabelu elektrického nářadí musí odpovídat zásuvkám. Nikdy jakýmkoliv způsobem neupravujte el. přívodní kabel. Nářadí, které má na vidlici přívodní šňůry ochranný kolík, nikdy nepřipojujte rozdvojky nebo jinými adaptéry. Nepoškozené vidlice a odpovídající zásuvky snižují nebezpečí úrazu elektrickým proudem. Poškozené nebo zamotané přívodní kabely zvyšují nebezpečí úrazu elektrickým proudem. Pokud se síťová šňůra poškodí, musí se nahradit osobitou síťovou šňůrou, kterou lze dostat u výrobce nebo jeho obchodního zástupce.
- Obsluha se nesmí tělem dotýkat uzemněných předmětů, jako je např. potrubí, těleso ústředního vytápění, sporáky a chladničky. Nebezpečí úrazu elektrickým proudem je větší, pokud je vaše tělo spojené se zemí.
- Nevystavujte elektrické nářadí dešti, vlhku nebo vodě. Elektrického nářadí se nikdy nedotýkejte mokřýma rukama. Elektrické nářadí nikdy nemyjte pod tekoucí vodou ani jej neponořujte do vody.
- Kabel se nesmí nadměrně zatěžovat. Kabel nikdy nepoužívejte k přenášení, tahání nebo vytahování vidlice elektrického nářadí. Kabel nesmí být vystaven působení tepla, oleje, ostrých hran nebo pohyblivých dílů. Poškozené nebo zapletené kabely zvyšují riziko úrazu elektrickým proudem.
- Nikdy nepracujte s nářadím, které má poškozený el. kabel příp. vidlici nebo spadlo na zem a je jakýmkoliv způsobem poškozeno.
- Při používání elektrického nářadí ve venkovním prostředí používejte prodlužovací kabel vhodný pro venkovní použití. Použití kabelu vhodného k vnějšímu použití snižuje riziko úrazu elektrickým proudem
- Pokud používáte elektrické nářadí ve vlhkých prostorech, používejte napájení chráněné proudovým chráničem (RCD). Používání RCD omezuje nebezpečí úrazu elektrickým proudem. Pojem "proudový chránič (RCD)" může být nahrazen pojmem "hlavní jistič obvodu (GFCI)" nebo "jistič unikajícího proudu (ELCB)".
- Držte el. ruční nářadí výlučně za izolované plochy určené k uchopení, protože při provozu může dojít ke kontaktu řezacího či vrtacího příslušenství se skrytým řidičem nebo vlastní šňůrou.

3) BEZPEČNOST OSOB:

- Při používání elektrického nářadí buďte pozorní a ostražití, věnujte maximální pozornost činnosti, kterou právě provádíte. Soustřeďte se na práci. Nepracujte s elektrickým nářadím pokud jste unaveni nebo jste pod vlivem drog, alkoholu nebo léků. I chvilková nepozornost při používání elektrického nářadí může vést k vážnému poranění osob. Při práci s el. nářadím nejezte, nepijte a nekuřte.
- Používejte ochranné pomůcky. Vždy používejte ochranu očí. Používejte ochranné prostředky odpovídající druhu práce, kterou provádíte. Ochranné pomůcky jako např. respirátor, bezpečnostní obuv s protiskluzovou úpravou, pokrývka hlavy nebo ochrana sluchu, používané v souladu s podmínkami práce,

snižují riziko poranění osob.

- Vyvarujte se neúmyslnému zapnutí el. nářadí. Nepřenášejte el. nářadí, které je připojeno k elektrické síti, s prstem na vypínači nebo na spoušti. Před připojením k elektrickému napětí se ujistěte, zda vypínač nebo spoušť v poloze "vypnuto". Přenášení el. nářadí s prstem na vypínači nebo připojování vidlice el. nářadí do zásuvky ze zapnutým vypínačem může být příčinou vážných úrazů.
- Před zapnutím el. nářadí odstraňte všechny seřizovací klíče a nástroje. Nastavovací klíč nebo nástroj, který zůstane připevněn k otáčející se části elektrického nářadí může být příčinou poranění osob.
- Vždy udržujte stabilní postoj a rovnováhu. Pracujte jen tam, kam bezpečně dosáhnete. Nikdy nepřeceňujte vlastní sílu. Nepoužívejte elektrické nářadí, pokud jste unavení.
- Oblékejte se vhodným způsobem. Používejte pracovní oblečení. Nenoste volné oblečení ani šperky. Dbejte na to, aby se vaše vlasy, oblečení, rukavice nebo jiná část těla nedostala do přílišné blízkosti rotujících nebo rozpálených částí el. nářadí.
- Připojte el. nářadí k odsávání prachu. Pokud má el. nářadí možnost připojení zařízení na zachycování nebo odsávání prachu, ujistěte se, že došlo k jeho řádnému připojení a používání. Použití takových zařízení může omezit nebezpečí vznikající prachem.
- Pevně upevněte obrobek. Použijte stolařskou svorku nebo svěrák pro upevnění obrobku, který budete obrábět.
- Nepoužívejte jakékoliv nářadí pokud jste pod vlivem alkoholu, drog, léků nebo jiných omamných či návykových látek. j) Toto zařízení není určeno k použití osobami (včetně dětí) se sníženými fyzickými, smyslovými nebo mentálními schopnostmi nebo s nedostatkem zkušeností a znalostí, pokud nejsou pod dozorem nebo nedostali pokyny ohledně použití zařízení od osoby odpovědné za jejich bezpečnost. Děti musí být pod dozorem, abyste se ujistili, že se nehrají se zařízením.

4) POUŽITÍ A ÚDRŽBA ELEKTRICKÉHO NÁŘADÍ:

- El. nářadí vždy odpojte od el. sítě v případě jakéhokoliv problému při práci, před každým čištěním nebo údržbou, při každém přesunu a při ukončení činnosti! Nikdy nepracujte s el. nářadím, pokud je jakýmkoliv způsobem poškozeno.
- Pokud začne nářadí vydávat abnormální zvuk nebo zápach, okamžitě ukončete práci.
- Elektrické nářadí nepřetěžujte. Elektrické nářadí bude pracovat lépe a bezpečněji, jestliže s ním budete pracovat v otáčkách, pro které bylo navrženo. Používejte správné nářadí, které je určeno pro danou činnost. Vhodné nářadí bude dobře a bezpečně vykonávat práci, pro kterou bylo vyrobeno.
- Nepoužívejte elektrické nářadí, které nelze bezpečně zapnout a vypnout ovládacím vypínačem. Používání takového nářadí je nebezpečné. Poškozený vypínač musí být opraven certifikovaným servisem.
- Odpojte nářadí od elektrické sítě předtím, než začnete provádět jeho nastavení, výměnu příslušenství nebo údržbu. Toto opatření omezí nebezpečí náhodného spuštění.
- Nepoužívané elektrické nářadí uschovejte tak, aby bylo mimo dosah dětí a nepovolaných osob. Elektrické nářadí v ruce nezkušených uživatelů může být nebezpečné. Elektrické nářadí skladujte na suchém a bezpečném místě.
- Pečlivě udržujte elektrické nářadí v dobrém stavu. Pravidelně kontrolujte seřízení pohybujících se částí a jejich pohyblivost. Kontrolujte zda nedošlo k poškození ochranných krytů nebo jiných částí, které mohou ohrozit bezpečnou funkci elektrického nářadí. Pokud je nářadí poškozeno, před dalším použitím zajistěte jeho opravu. Mnoho úrazů je způsobeno nesprávnou údržbou elektrického nářadí.
- Řezací nástroje udržujte ostré a čisté. Správně udržované a naostřené nástroje usnadňují práci, omezují nebezpečí úrazu a práce s nimi se lépe kontroluje. Použití jiného příslušenství než toho, které je uvedeno v návodu k obsluze nebo doporučené dovozce může způsobit poškození nářadí a být příčinou úrazu.
- Elektrické nářadí, příslušenství, pracovní nástroje atd. používejte v souladu s těmito pokyny a takovým způsobem, který je předepsán pro konkrétní elektrické nářadí a to s ohledem na dané podmínky práce a druh převáděné práce. Používání nářadí pro jiné účely, než pro jaké je určeno, může vést k nebezpečným situacím.

5) POUŽITÍ AKUMULÁTOROVÉHO NÁŘADÍ:

- Před vložením akumulátoru se ujistěte, že je vypínač v poloze "0-vypnuto". Vložení akumulátoru do zapnutého nářadí může být příčinou nebezpečných situací.
- K nabíjení akumulátoru používejte pouze nabíječky předepsané výrobcem. Použití nabíječky pro jiný typ akumulátoru může mít za následek jeho poškození a vznik požáru.
- Používejte pouze akumulátory určené pro dané nářadí. Použití jiných akumulátorů může být příčinou úrazu nebo vzniku požáru.
- Pokud není akumulátor používán, uchovávejte ho odděleně od kovových předmětů jako jsou svorky, klíče, šrouby a jiné drobné kovové předměty, které by mohly způsobit spojení jednoho kontaktu akumulátoru s druhým. Vyzkratování akumulátoru může zapříčinit úraz, popáleniny nebo požár.
- S akumulátory zacházejte šetrně. Při nešetrném zacházení může z akumulátoru uniknout chemická látka. Vyvarujte se kontaktu s ní. Pokud přece dojde ke kontaktu s touto chemickou látkou, vymyjte postižené místo proudem tekoucí vody. Pokud se chemická látka dostane do očí, vyhledejte ihned lékařskou pomoc. Chemická látka z akumulátoru může způsobit vážné poranění.
- Akumulátor nebo nářadí se nesmí vystavovat ohni nebo nadměrné teplotě. Vystavení ohni nebo teplotě vyšší než 130 ° C může způsobit výbuch.
- Akumulátor nebo nářadí, které jsou poškozené nebo přestavěny, se nesmí používat. Poškozené nebo upravené akumulátory se mohou chovat nepředvídatelně, a mohou tak způsobit oheň, výbuch nebo nebezpečí úrazu.

6) SERVIS:

- Servis elektrického nářadí svěřte kvalifikovanému technikovi. Mohou se používat pouze náhradní díly. Zaručíte tak, že bude zachována bezpečnost elektrického nářadí.

BEZPEČNOSTNÍ POKYNY PRO AKUMULÁTOROVÉ NŮŽKY NA ŽIVÝ PLOT

- Mějte všechny části svého těla v dostatečné vzdálenosti od řezacích čepelí nářadí. Když je čepel v chodu, nepokoušejte se odstraňovat odstřížen materiál ani přidržovat materiál, který budete stříhat. Zaseknutý materiál odstraňujte pouze při vypnutém nářadí. Malý okamžik nepozornosti může mít při používání nůžek na živý plot za následek vážné poranění.
- Nůžky na živý plot přenášejte za rukojeť jen tehdy, když čepel neběží. Při převážení nebo během úschovy nůžek na živý plot mějte vždy navlečený ochranný kryt. Pečlivé zacházení s nářadím snižuje nebezpečí poranění čepelí nářadí.
- Držte elektronářadí pouze za izolované rukojeti, protože se může stát, že řezací čepel se dostane do kontaktu se skrytým elektrickým vedením. Kontakt řezací čepele s elektrickým vedením, které je pod proudem, může dostat pod proud i kovové součástky nářadí a způsobit tak zásah elektrickým proudem.
- Výrobek není určen k používání osobami (včetně dětí), jimž fyzická, smyslová nebo mentální neschopnost či nedostatek zkušeností a znalostí zabraňuje v bezpečném používání výrobku, pokud na ně nebude dohlíženo nebo pokud nebyly instruovány ohledně použití spotřebiče osobou zodpovědnou za jejich bezpečnost. Dávejte pozor na děti, abyste zajistili, že se nebudou moci s výrobkem hrát.
- Při práci držte ruční elektrické nářadí pevně oběma rukama a zajistěte si stabilní postoj. Pomocí dvou rukou se elektronářadí ovládá bezpečněji.
- Počkejte na úplné zastavení ručního elektrického nářadí, až potom ho odložte.
- Během používání nářadí se nesmí zdržovat v okruhu 3 metry žádné jiné osoby ani zvířata. Obsluhující osoba je ve svém pracovním okruhu zodpovědná za jiné osoby.
- Nikdy nechtejte nůžky na živý plot za řezací mechanismus.
- Nepracujte s těmito nůžkami na živý plot tehdy, když jste bosý, nebo když máte obuty otevřené sandály. Při práci noste vždy pevnou obuv a dlouhé kalhoty. Doporučujeme Vám používat pevné pracovní rukavice, neklouzavou obuv a ochranné brýle. Nemějte na sobě volné oblečení ani šperky, které by mohly být zachyceny pohybujícími se součástkami nářadí.
- Živý plot, který plánujete stříhat, pečlivě prohlédněte a odstraňte z něj všechny dráty, případně ostatní cizí tělesa.
- Před použitím vždy zrakem zkontrolujte, zda nejsou čepele, šrouby čepeli nebo jiné součástky řezacího mechanismu opotřebované nebo poškozené. Nikdy nepracujte s poškozeným nebo výrazně opotřebovaným

řezacím mechanismem.

- Před každým použitím nářadí překontrolujte, zda není poškozena přívodní šňůra / prodlužovací šňůra, a v případě potřeby je vyměňte. Chraňte přívodní šňůru / prodlužovací šňůru před horkem, olejem a ostrými hranami.
- Důvěrně se seznamte s obsluhou nůžek na živý plot, abyste je v případě nouze věděli okamžitě zastavit.
- Stříhejte živý plot pouze za denního světla nebo při dobrém umělém osvětlení.
- Nikdy nepoužívejte nůžky na živý plot s poškozenými nebo chybějícími ochrannými prvky.
- Zkontrolujte, zda jsou při provozu nůžek na živý plot namontovány všechny dodané rukojeti a ochranné prvky. Nikdy se nepokoušejte používat neúplně smontované nůžky na živý plot nebo nůžky na živý plot s neschválenými modifikacemi (předělané).
- Nikdy nadržte nůžky na živý plot za ochranné prvky.
- Dbejte na to, abyste měli při používání nůžek na živý plot vždy pevný postoj a věděli udržovat rovnováhu, především při práci na schodcích nebo na žebřících.
- Mějte na zřeteli specifické vlastnosti Vašeho prostředí a buďte připraveni na vznik nebezpečných momentů, které lze nebudete při stříhání živého plotu slyšet.
- **Akumulátorové nůžky na živý plot vypněte a vytáhněte akumulátor ze zařízení:**
 - a) před kontrolou, odstraněním blokování nebo při práci na nůžkách na živý plot.
 - b) po kontaktu (kolizi) s cizím tělesem. Zkontrolujte, zda nejsou nůžky na živý plot poškozené, a v případě potřeby je nechte opravit.
 - c) když začnou nůžky na živý plot neobvyklým způsobem vibrovat (ihned jejich překontrolujte).
- Postarejte se o to, aby byly všechny matice, zavrtané šrouby a ostatní šrouby dobře utažené, aby byl zajištěn spolehlivý provozní stav nůžek na živý plot.
- Nůžky na živý plot mějte uložené na suchém, vysoko položeném nebo uzamčeném místě, ke kterému nemají přístup děti.
- Opotřebované nebo nějakým způsobem poškozené součástky vždy pro jistotu ihned vyměňte.
- Nepokoušejte se zahradnické nářadí opravovat sami, s výjimkou případu, že máte potřebné vzdělání (školení).
- Postarejte se o to, aby byly použity originální náhradní součástky.
- **Důležité upozornění!** Předtím, než začnete dělat údržbu nebo zahradnické nářadí čistit, vypněte ho a vytáhněte akumulátor ze zařízení.
- Po vypnutí nůžek na živý plot se čepel ještě několik vteřin pohybuje dál. **Zachovejte opatrnost!** Nedotýkejte se pohybující se čepele.

BEZPEČNOSTNÍ POKYNY PRO AKUMULÁTOR A NABÍJEČKU

- Před prvním použitím akumulátoru a nabíjačky si pozorně přečítajte návod na obsluhu.
- 1. Overte, či elektrický prúd, ktorý je k dispozícii vo vašej sieti, je zhodný s tým, ktorý je uvedený na nabíjačke akumulátora.
- 2. Nedovoľte aby vlhkosť, dážď či striekajúca voda dosiahli na miesto nabíjania akumulátora.
- 3. Nenabíjajte akumulátor, keď je teplota pod 10 °C alebo nad 40 °C. Nabíjanie akumulátora pri extrémnych teplotách môže znížiť jeho životnosť.
- 4. S poškodeným akumulátorom, ktorý už nemožno nabiť, treba zaobchádzať ako s nebezpečným odpadom. Neodhadzujte akumulátor do smetí, ohňa ani vody.
- 5. Používajte len akumulátor a nabíjačku schválenú výrobcem pre použitie v daných zariadeniach.
- 6. Udržujte nabíjačku čistú, mimo prachu a nečistôt.
- 7. Vždy odstráňte akumulátor pred opravou zariadenia.
- 8. Prekryte kontakty akumulátora, aby ste predišli skratu.
- 9. Vyhnite sa nebezpečenstvu výbuchu!
- 10. Nefajčite počas nabíjania akumulátora alebo na mieste jeho uskladnenia. Z pokazených akumulátorov môže unikať výbušný plyn vodík ktorý sa môže vznietiť od otvoreného plameňa alebo iskry.
- 11. V prípade požiaru sa snažte uhasiť oheň.
- 12. Akumulátor a nabíjačka sa priebehu nabíjania mierne zahrievajú.

Chemické nebezpečenstvo:

Neotvárajte obal akumulátora. Chráňte akumulátor pred nárazom. Ak dôjde k vytečeniu elektrolytu z akumulátora, je nevyhnutné zabrániť styku s pokožkou. Ak predsa príde ku kontaktu elektrolytu s pokožkou, opláchnite postihnuté miesto ihneď s vodou. V prípade, že sa vám elektrolyt dostane do očí, okamžite vyhľadajte lekára.

Nabíjanie:

Pripojte k zdroju napájania 230 V a spojte nabíjací kábel s nabíjacím modulom. Vložte batériu do nabíjačky, uistite sa, že je polarita (+ / -) správna! Keď je batéria nabíjaná, svieti červená kontrolka. Dôležité: ak sa červená kontrolka nerozsvieti okamžite po vložení batérie, ktorá bola práve používaná, odpojte batériu a vložte ju po niekoľkých minútach do nabíjačky späť. Bežný čas nabíjania je okolo 1 – 1,5 hodín. Po tejto dobe nabíjacie zariadenie zaistí, že sa dosiahol plne nabitého stavu. Batéria je tepelnou poistkou chránená proti prebitiu, preto môže v nabíjačke zostať dlhší čas bez poškodenia (však, nie dlhšie ako 24 hodín). Zahriatie batérie a nabíjacieho zariadenia na konštantnú teplotu je normálne a nie je známkou poškodenia. Podstatne skrátený prevádzkový čas batérie znamená, že musí byť batéria vymenená.

MONTÁŽ A POUŽITÍ

Před zahájením montáže, zařízení vypněte a vytáhněte akumulátor ze zařízení, abyste zabránili jeho nechtěnému spuštění a následnému možnému poranění.

MONTÁŽ PŘEDNÍ RUKOJETI A BEZPEČNOSTNÍHO VYPÍNAČE (OBR. 3):

- Umístěte přední rukojeť (3) a bezpečnostní spínač (4) na zařízení tak aby otvory pro šrouby na přední rukojeti a bezpečnostním vypínači byly srovnány s otvory pro šrouby na zařízení. Následně přední rukojeť a bezpečnostní vypínač pomocí šroubů a šroubováku upevněte.

MONTÁŽ OCHRANNÉHO KRYTŮ (OBR. 4):

- Umístěte ochranný kryt (2) na zařízení tak aby otvory pro šrouby na ochranném krytu byly zarovnané s otvory pro šrouby na zařízení. Následně ochranný kryt pomocí šroubováku bezpečně upevněte šrouby k zařízení.

KONTROLA STAVU AKUMULÁTORU (OBR. 5):

- Stiskněte tlačítko na akumulátoru pro rozsvícení světelného ukazatele.

MONTÁŽ A DEMONTÁŽ AKUMULÁTORU (OBR. 6):

- Akumulátor vložte do zařízení v směru zobrazeném na obr. 6.
- Pro vyjmutí akumulátoru stiskněte uvolňovací tlačítko a následně akumulátor vyjměte ze zařízení potáhnutím směrem dozadu.

OTOČENÍ ZADNÍ RUKOJETI (OBR. 7):

- Při vertikální provozu lze otočit zadní rukojeť o 180 ° pro pohodlnou práci se zařízením.
- Posuňte uzamykací tlačítko (6) směrem dozadu a následně otočte zadní rukojeť.

ZAPNUTÍ A VYPNUTÍ ZAŘÍZENÍ (OBR. 8 A 9):

Pozor! Používejte akumulátorové nůžky na živý plot pouze pro účely uvedené části "použití".

- Odstraňte bezpečnostní kryt čepele (8).
- Ujistěte se, že čepel (1) nedotýká země nebo jiných předmětů.

Zapnutí: Stiskněte spoušť (7) a bezpečnostní spínač (4) oběma rukama současně.

Vypnutí: Uvolněte spoušť (7) nebo bezpečnostní vypínač (4).

- Bezpečnostní brzda čepelí se zastaví ihneď do 0,5s. Jiskření v oblasti horních větracích otvorů je normální a neublíží vám ani zařízením.

STŘÍHÁNÍ ŽIVÝCH PLOTŮ:

- Před zahájením práce odstříhnete větve o průměru větším než 20 mm s nůžkami na větve.
- Při řezání vždy držte stroj pevně oběma rukama.
- Stříhání začínejte po stranách zdola nahoru (obr. 10). Při stříhu horní části začínáte formovat vzhled - buď přímé vodorovné stříhání (obr. 11), do oblouku nebo do formy střechy.
- Bezpečnostní čepel má zaoblené boky pro snížení nebezpečí poranění. Dodatečná ochrana proti nárazům zabrání nepříjemnému zpětnému rázu, kdy se čepele dostanou do styku s zdí, plotem atd.
- Pokud je čepel zaseknutá nebo zablokována překážkami, ihned vypněte motor, vytáhněte akumulátor ze zařízení a odstraňte objekt který blokuje čepel.
- **Pozor!** Kovové překážky, jako jsou ploty apod. mohou poškodit řezací čepel.
- Pracovní postup si nejprve naplánujte.
- **Poznámka:** Akumulátor je vybaven ochranným systémem, který zabrání jeho úplnému vybití. Když je akumulátor vybitý, zařízení se automaticky vypne.

ÚDRŽBA

- Před zahájením jakékoliv kontroly nebo údržby, zařízení vypněte a vytáhněte akumulátor ze zařízení.
- Před každou prací zkontrolujte celé zařízení. Poškozené řezné čepele musí být opraveny nebo vyměněny kvalifikovaným servisním pracovníkem před dalším použitím přístroje.
- Po každé práci, vyčistěte řezací čepel měkkým kartáčkem a hadříkem s mazacím olejem a nastříkejte tenkou vrstvu ochranného oleje.
- Větrací otvory motoru udržujte stále čisté.
- Nikdy nečistěte nebo nestříkejte na zařízení vodu. Kryt motoru vyčistěte měkkým navlhčeným hadříkem. Nikdy nepoužívejte čisticí prostředky nebo rozpouštědla jako je benzín, alkohol, čpavek apod! Tato rozpouštědla mohou poškodit plastové části výrobku. Nakonec opatrně osušte kryt motoru.
- Zařízení skladujte s dodaným ochranným krytem.

OCHRANA ŽIVOTNÍHO PROSTŘEDÍ



Symbol přeškrtnuté popelnice na produktech nebo v průvodních dokumentech znamená, že použité elektrické a elektronické výrobky nesmí být přidány do běžného komunálního odpadu. Pro správnou likvidaci, obnově a recyklaci doručte tyto výrobky na určená sběrná místa, kde budou přijata zdarma. Alternativně v některých zemích můžete vrátit své výrobky místnímu prodejci při koupi ekvivalentního nového produktu. Správnou likvidací tohoto produktu pomůžete zachovat cenné přírodní zdroje a napomáháte prevenci potenciálních negativních dopadů na životní prostředí a lidské zdraví, což by mohly být důsledky nesprávné likvidace odpadů. Další podrobnosti si vyžádejte od místního úřadu nebo nejbližšího sběrného místa. Při nesprávné likvidaci tohoto druhu odpadu mohou být v souladu s národními předpisy uděleny pokuty.

WORCRAFT

POWER TOOLS

Záruční list / Warranty

Výrobní číslo:	Dátum prodeje:	Podpis a razítko prodejce:

Meno zákazníka (název firmy):	Adresa zákazníka (sídlo firmy):

Zákazník svým podpisem potvrzuje, že mu bylo zařízení předvedeno a vysvětleno, že byl seznámen s návodem k obsluze, nasazením a užíváním stroje a že mu zařízení bylo vydáno kompletní.	Podpis zákazníka:

Záznamy o reklamaci – záručních opravách

Dátum přijetí reklamace:	Datum ukončení reklamace:	Evidenční číslo reklamace:	Podpis převedené záruční opravy (Záznam o neoprávněné reklamaci)	Razítko servisního technika:

Podmínky záruky

- Dodavatel poskytuje na tento výrobek záruční dobu uvedenou v tomto záručním listu za podmínek dodržení způsobu používání a skladování výrobku v souladu s platnými podmínkami a normami, jako i návodem k obsluze. Záruční doba začíná běžet od data prodeje. Záruka na baterie je 12 měsíců.
- Prodoužená záruční doba 5 let se poskytuje na výrobek za podmínek, že tento výrobek je dodavatelem označený v seznamu výrobků s prodouženou zárukou, konečným zákazníkům je spotřebitel a výrobek nebude používán na komerční nasazení. Prodoužená záruka je podmíněna pravidelnými servisními prohlídkami v autorizovaných servisních střediscích dodavatele.
- Záruční doba se prodoužuje o dobu, po kterou byl výrobek v záruční opravě a je o tom uveden záznam v seznamu o záručních opravách tohoto záručního listu. Právo na záruční opravu si spotřebitel může uplatnit v některém autorizovaném servisním středisku, podle příloženého seznamu A servisních středisek. Servisní střediska B převádějí záruční opravy pouze na produkty, které byly prodány v jejich provozech. Seznam servisních středisek je pravidelně aktualizován u prodejců a na stránce dovozu: www.strendpro.sk.
- Servisní středisko je povinné zajistit záruční opravu v zákonem stanovené lhůtě. Zákonem stanovená lhůta pro vyřízení reklamace začíná běžet dnem následujícím po datu přijetí reklamace v servisním středisku..
- Bezplatná záruční oprava nemůže být uplatňována pokud jde o poruchy, které byly způsobeny používáním výrobku v rozporu s ustanoveními uvedenými v návodu k obsluze, nesprávnou manipulací, mechanickým poškozením, běžným mechanickým opotřebením dílů způsobeným provozem stroje, vinou obsluhy, živelnou pohromou, neoprávněným zásahem do výrobku, poruchy zapříčiněné použitím nevhodných náhradních dílů, použitím nevhodného paliva, a zřejmě přetížení stroje v důsledku trvalého překračování horní hranice výkonu. Práce spojené s čištěním, základní údržbou, ošetřováním nebo nastavením zařízení, které může převést obsluha a jsou uvedeny v návodu k obsluze, nespádají do rozsahu záruky.
- Za běžné opotřebením dílů se zvažují hlavně opotřebením: všech rotujících a pohyblivých částí, řezných částí a jejich krytů, střížných šroubů a klínů, převodových a klínových řemenů, řetězových převodů, třecí plochy brzd a spojek, dezény pneumatik a díly běžné údržby jako jsou: vzduchové, hydraulické a olejové filtry, zapalovací svíčky, olejové a chladicí náplně.
- Z prodoužené záruky jsou vyjmuty části strojů a zařízení, na které je konkrétní výrobce poskytuje kratší záruku jako dodavatel na samotný výrobek, ve kterém jsou namontovány. Do této kategorie částí patří: akumulátory, žárovky a podobně.
- Právo uplatnit nároky plynoucí ze záruky má vlastník výrobku, pokud tak učiní nejpozději v poslední den záruční doby.
- Při reklamaci se postupuje podle příslušných ustanovení občanského zákoníku a Zákona o ochraně spotřebitele.
- Servisní prohlídky, které jsou podmínkou prodoužené 5 leté záruky, musí být prováděny pouze v autorizovaném servisním středisku dodavatele, v pravidelných intervalech a období mezi jednotlivými prohlídkami nesmí překročit dobu 12 měsíců. První servisní prohlídka musí být provedena nejpozději do 12 měsíců od data prodeje výrobku. Servisní prohlídky provádějí servisní střediska v období posledních tří a prvních dvou měsíců kalendářního roku. Každá servisní prohlídka musí být zaznamenána v tomto záručním listě s uvedeným datem prohlídky, podpisem a razítkem servisního střediska. Servisní prohlídkou se rozumí kontrola stroje, výměna náplní a filtrů dle doporučení výrobce, výměna opotřebených a poškozených dílů, které mohou ovlivnit poškození nebo opotřebením jiných dílů a samotné nastavení stroje. Úkon servisní prohlídky a použitý materiál se účtuje dle platného ceníku servisního střediska.

Při uplatňování reklamace je reklamující povinen předložit k reklamaci čistý a kompletní výrobek, doklad o koupi nebo vyplněný a potvrzený záruční list. V případě prodoužené záruky, záznamy o servisních prohlídkách a daňové doklady za jednotlivé prohlídky. Při nesplnění některé z podmínek prodoužené záruky uvedené v tomto záručním listu, se na výrobek poskytuje záruční doba 2 roky.

ZÁRUČNÍ A POZÁRUČNÍ SERVIS PROVÁDÍ ZÁSTUPCE VÝROBCE

Zplnomocněný zástupce výrobce: Slovakia Trend Export-Import s.r.o., Michalovská 87/1414, 073 01 Sobrance

Fax: (056) 652-2329 Tel: 0915 392 687 E-mail: servis@slovakia-trend.sk



AKUMUMÁTOROS SÖVÉNYNYÍRÓ

HASZNÁLAT

Akkumulátoros sövényvágót csak sövények, bokrok és bozót vágására használhatóak

Minden másfajta felhasználás helytelen felhasználásnak minősül. Használó/ kezelő nem pedig a gyártó lesz felelős bármiféle meghibásodásért vagy sérülésért, ami helytelen felhasználás következtetésébe keletkezett. Ne feledje, hogy a készülék nem alkalmas kereskedelmi vagy ipari célokra. A garancia nem érvényes, amennyiben a berendezést kereskedelmi, ipari vagy más ehhez hasonló célokra használja.











TECHNIKAI PARAMÉTEREK



	FESZÜLTSG	20 V
	KAPACITÁS	2 vagy 4 Ah
	FORDULATOK ÜRESEN	1 200
	A LÉC HOSSZASSÁGA	510 mm
	A FOGAK HOSSZASSÁGA	20 mm
	SÚLY	2,1 kg

A KÉSZÜLÉK RÉSZEI

1	Penge	5	Hátsó fogantyú
2	Védő fedel	6	Becsukó gomb
3	Elülső fogantyú	7	Kioldó
4	Biztonsági kapcsoló	8	A penge biztonsági fedele

JELMAGYARÁZAT

	Általános biztonsági előírások.
	Olvassa el a használati utasítást.
	Nedobja a háztartási hulladékba. Ehelyett, környezetbarát módon, lépjen kapcsolatba az újrahasznosító központal. Kérjük, gondoskodjon a környezetvédelemről.
	A termék megfelel a vonatkozó európai irányelveknek, a azonosság értékelési módszer ezen irányelveken el lett végezve
	Használjon védő szemüveget
	Használjon védő kesztyűt
	Használjon fülvédőt.
	Garantált hangteljesítményszint.
	Fennáll annak a veszélye, hogy olyan tárgyakat dob ki, mint például. apró kövek, amelyek veszélyeztethetik más emberek működését. Megjegyzés: Működés közben tartson biztonságos távolságot a készüléktől.
	FIGYELMESZTETÉS! Mielőtt bármilyen ellenőrzést vagy karbantartást végezne, kapcsolja ki az eszközt, és vegye ki az akkumulátort, hogy ne véletlenül elinduljon, és esetleges

	sérüléseket okozzon.
	Ne dolgozzon esőnél, és hagyja a készüléket szabadban, amikor esik.
	A gép leállítása után a vágópengék egy ideig tovább futnak. A karbantartás elvégzése előtt hagyja teljesen leállni a vágókést

ÁLTALÁNOS BIZTONSÁGI ELŐÍRÁSOK ELEKTROMOS SZERSZÁMHOZ

Olvassa el a biztonsági figyelmeztetéseket, utasításokat, illusztrációkat és műszaki adatokat, amik az elektromos szerszámhoz mellékelve vannak. A továbbiakban feltüntetett biztonsági utasítások és előírások figyelmen kívül hagyása áramütést, tüzet és/vagy súlyos sérüléseket eredményezhet.

1) MUNKAHELYI BIZTONSÁG:

- A munkaterület legyen tiszta, jól megvilágított. A rendetlenség vagy a rosszul megvilágított munkaterület könnyen balesetet okozhat.
- Ne használja az elektromos szerszámot robbanásveszélyes környezetben, éghető folyadék, gáz vagy por közelében. Az elektromos szerszámok szikrát gerjeszhetnek, ami meggyújthatja a port vagy a gőzt.
- Az elektromos szerszám használata közben ne tartózkodjon a közelben gyermek és más személy. Ha elterelik a figyelmét, elveszítheti a szerszám feletti irányítást.

2) ELEKTROMOS BIZTONSÁG:

- Az elektromos szerszám csatlakozódugója illeszkedjen a dugaszolóaljzathoz. A csatlakozót semmilyen módon sem szabad megváltoztatni. A szerszámot, amelynek a hálózati kábel csatlakozódugóján védő dugasz van, soha ne csatlakoztassa elosztókhoz vagy más adapterekhez. Az eredeti csatlakozó és a megfelelő dugaszolóaljzat használata csökkenti az áramütés veszélyét.
- A sérült vagy összegabalyodott kábel növeli az elektromos áramütés veszélyét. Ha a tápkábel sérült, ki kell cserélni a egyéni tápkábelre, amely rendelkezésre áll a gyártónál vagy annak képviselőjénél.
- A kezelő nem érintkezhet földelt felületekkel – például csövekkel, fűtéssel, tűzhellyel, hűtőszekrényvel. Az áramütés fokozott kockázata áll fenn, ha teste földelt.
- Esőtől, nedvességtől, víztől tartsa távol az elektromos szerszámokat. Az elektromos szerszámokhoz soha ne érjen nedves kézzel. Az elektromos szerszámot soha mossa folyó víz alatt és ne merítse vízbe. - Kábel nem overextend. Soha ne használja a kábelt szállítására, húzására vagy dugója az elektromos kéziszerszámot.
- A kábelt tilos túlterhelni. Ne használja a kábelt az elektromos készülék hordozására, felakasztására vagy a csatlakozó aljzathoz történő kihúzására. Tartsa távol a készülék részeit hőtől, olajtól, éles peremektől vagy mozgó alkatrészekről. A sérült vagy összetekeredett kábel növeli az áramütés kockázatát.
- Ha az elektromos szerszámot a szabadban használja, csakis kültéri használatra alkalmas hosszabbító kábelt használjon. Kiseb az áramütés veszélye, ha kültérre alkalmas hosszabbító kábelt használ.
- Ha elkerülhetetlen az elektromos szerszám nedves környezetben történő használata, használjon áramvédőkapcsolót. Az áramvédőkapcsoló használata csökkenti az áramütés kockázatát.
- Az „áramvédőkapcsoló (RCD)“ fogalom helyettesítendő az „áramkör főmegszakító (GFCI)“ vagy a „földzárlat megszakító (ELCB)“ fogalmával.
- Az elektromos kéziszerszámokat csak szigetelt markolási felületeknél fogva szabad tartania, mert használat közben a csiszológép rejtett kábellel vagy saját csatlakozósinórával érintkezhet.

3) SZEMÉLYI BIZTONSÁG:

- Legyen elővigyázatos, ügyeljen arra, mit tesz, és megfontoltan lágson az elektromos szerszámmal végzendő munkához. Nem használjon elektromos szerszámot, ha fáradt vagy kábítószert, alkohol, gyógyszer hatása alatt áll. Az elektromos szerszám használata közben akár a pillanatnyi figyelmetlenség is súlyos sérüléshez vezethet.
- Mindig viseljen személyi védőfelszerelést és védőszemüveget. Csökkenti a sérülés kockázatát, ha az elektromos szerszám fajtájának megfelelő személyi védőfelszerelést visel: porvédő maszkot, csúszásmentes biztonsági cipőt, védősisakot vagy hallásvédőt.
- Kerülje a véletlen üzembe helyezést. Győződjön meg arról, hogy az elektromos szerszám kikapcsolt

állapotban legyen, mielőtt csatlakoztatja az elektromos hálózathoz, illetve felemeli vagy szállítja azt. Balesethez vezethet, ha az elektromos szerszám szállítása közben ujját a kapcsolón tartja vagy a szalagcsiszolót bekapcsolva csatlakoztatja az áramellátásra.

- Az elektromos kéziszerszám bekapcsolása előtt távolítsa el a beállító szerszámokat vagy a csavarkulcsot. A forgó készülékrészben maradt szerszám, kulcs sérüléseket okozhat.
- Kerülje a természetellenes testtartást. Gondoskodjon róla, hogy stabilan álljon és ne veszítse el az egyensúlyát. Soha ne becsülje túl saját erejét. Ne használja az elektromos szerszámot ha fáradt.
- Viseljen megfelelő ruházatot. Ne viseljen bő ruházatot vagy ékszert. Tartsa távol a mozgó elemektől haját, ruházatát, kesztyűjét. A mozgó részek becsíphetik a laza ruházatot, ékszert vagy a hosszúhaját.
- Csatlakoztassa az elektromos szerszámot a porelszívóhoz. Ha felszerelhető porelszívó vagy -felfogó berendezés, győződjön meg róla, hogy ezeket megfelelően csatlakoztatja és használja. A porelszívás használata a porral kapcsolatos kockázatokat csökkenti.
- Biztosítsa ki a munkadarabot. Befogószerkezettel vagy satuval biztosabban tartható a munkadarab, mint kézzel. Rögzítse a munkadarabot egy stabil alapzaton.
- Ne használjon bármilyen szerszámot ha alkohol, kábítószer, gyógyszerek vagy más anyagok hatása alatt ál. Ez a készülék alkalmatlan olyan személyek (belértve gyerekek) használatára, akik csökkent fizikai, érzékszervi vagy mentális képességűek, illetve nem rendelkeznek kellő tapasztalattal és ismeretekkel, hacsak nem álnak felügyelet alatt, vagy utasításokat nem kaptak felhasználását illetően olyan személytől, aki a biztonságért felel. A gyermekeket felügyelni kell annak érdekében, hogy ne játsszanak a készülékkel.

4) AZ ELEKTROMOS SZERSZÁM HASZNÁLATA ÉS KEZELÉSE:

- Húzza ki az elektromos szerszám hálózati csatlakozódugóját a csatlakozóaljzatból a szalagcsiszoló bármilyen meghibásodása esetén, a munka befelyezése után, vagy bármilyen tisztítás, karbantartási munkák, vagy a szerszám áthelyezés előtt.
- Ha az eszköz rendellenes hangot vagy szagot bocsájt ki, azonnal fejezze be munkáját.
- Az elektromos szerszámot ne terhelje. Az elektromos szerszám jobban és biztonságosabban fog működni, ha azon fordulatszámon fog vele dolgozni amelyre meglett tervezve. Használjon megfelelő eszközt, amely az adot célra volt szánva. A megfelelő eszközök a jó és biztonságos munkát eredményezik, amelyenekre tervezve voltak.
- Ne használja az elektromos szerszámot, ha hibás a kapcsolója. Az az elektromos szerszám, amelyet nem lehet be- vagy kikapcsolni, veszélyes, ezért javításra szorul. A meghibásodot kapcsolót csakis igazolt szervízben javítsa.
- A készülék beállítása, alkatrészcsere és a készülék elrakása előtt húzza ki a hálózati csatlakozódugót az aljzatból. Ez az óvintézkedés megakadályozza az elektromos szerszám véletlen elindítását.
- A használaton kívüli elektromos szerszám is távol tartandó a gyermekektől. Ne engedje, hogy olyan személyek használják az eszközt, akik nem ismerik azt vagy nem olvasták el ezeket az utasításokat. Az elektromos szerszámok veszélyesek, ha tapasztalatlan személy használja őket. Az elektromos szerszámot száraz, biztonságos helyen tartsa.
- Ügyeljen az elektromos szerszámok alapos gondozására. Rendszeresen ellenőrizze, hogy hibátlanul működnek-e a mozgó részek, nincs-e rajtuk olyan törés vagy olyan sérülés, amely hátrányosan befolyásolja az elektromos szerszám működését. A készülék használata előtt javíttassa meg a sérült részeket. Számos baleset oka a nem megfelelően karbantartott elektromos szerszám.
- Tartsa élesen és tisztán a vágószerszámokat. A gondosan ápolat vágószerszámok éles vágóéllel kevésbé akadnak és könnyebben haladnak. A csomaghoz tartozó, illetve a gyártó által ajánlott tartozékokat használja, más tartozékok kárt okozhatnak vagy személyes sérülést.
- Az elektromos szerszámot, a tartozékokat, behelyező szerszámokat stb. a jelen utasításoknak megfelelően használja. Mindeközben vegye figyelembe a munkafeltételeket és az elvégzendő feladatot. Az elektromos szerszámok rendeltetésüktől eltérő használata veszélyes körülményekhez vezethet.

5) AZ AKKUMULÁTOROS SZERSZÁM HASZNÁLATA:

- Mielőtt behelyezi az akkumulátort, bizonyosodjon meg róla hogy a kapcsoló a „0-kikapcsolt” pozícióban van. Az akkumulátor behelyezése a bekapcsolt szerszámba veszélyes helyzetekhez vezethet.

- Az akkumulátor töltéséhez, kizárólag a gyártó által ajánlott töltőt használjon. A töltő használata más akkumulátor töltéséhez, annak sérülését vagy tűz keletkezését eredményezheti.
- Kizárólag olyan akkumulátort használjon ami az adott szerszámhoz hivatott. Más akkumulátorok használata, sérülést vagy tüzet okozhatnak.
- A használaton kívüli akkumulátoregységeket mindenfajta olyan fémtárgytól – például szorítótól, kulcsoktól, csavaroktól és egyéb, apró fémtárgyaktól – távol kell tartani, amelyek az akkumulátor kapcsokat rövidre zárhatnák. Az akkumulátorkapcsok rövidzárlata égési sérülést vagy tüzet okozhat.
- Az akkumulátorral bányon kíméletesen. Durva bánásmód esetén az akkumulátorból vegyi anyag szivároghat ki. Kerülje az ezzel való érintkezést. Ha mégis érintkezik ezzel a vegyi anyaggal, mossa meg az érintett területet folyóvízzel. Ha a folyadék belekerül a szemébe, azonnal forduljon orvoshoz. Az akkumulátorból kifröccsenő vegyi anyag súlyos sérülést okozhat.
- Az akkumulátort vagy a szerszámot tilos tűznek vagy erős hőhatásnak kitenni. A tűznek, vagy 130 ° C –nál magasabb hőmérsékletnek kitevés, robbanást okozhat.
- Tilos használni az akkumulátort vagy szerszámot, amely sérült vagy átépített. A sérült vagy módosított akkumulátorok kiszámíthatatlanul viselkedhetnek, és így tüzet, robbanás, vagy sérülésveszélyt okozhatnak

6) SERVIC:

- Az elektromos kéziszerszámot szakképzett javítóműhelynek kell javítania. Csak ugyanazok a pótalkatrészek használhatók. Ügyeljen arra, hogy az elektromos kéziszerszám biztonsága megmaradjon

BISZTONSÁGI ELŐÍRÁSOK AZ AKKUMULÁTOROS SÖVÉNYNYÍRÓHOZ

- Tartsa távol a test minden részét a szerszám vágó pengéitől. Amikor a penge fut, ne próbálja meg eltávolítani a nyírt anyagot vagy megpróbálni megtartani az anyagot amelyet fog nyírni. Csak akkor távolítsa el az elakadt anyagot, ha a szerszámot kikapcsolta. A figyelmen kívül hagyás pillanatában komoly sérülést okozhat a sövényíró.
- Csak akkor kezelje a sövénynyírót, ha a penge nem fut. Kezelés vagy tárolás közben a sövénynyírón legyen mindig védőburkolat. A szerszámok gondos kezelése csökkenti a pengével okozott sérülések kockázatát.
- Az elektromos kéziszerszámot csak a szigetelt fogantyúján fogja, mert előfordulhat, hogy a vágópenge érintkezik a rejtett elektromos vezetékkel. A penge érintkezése az elektromos vezetékkel amely áram alatt van, áram alá viheti a fém alkatrészeket, ez meg áramütést okozhat.
- A terméket nem használhatják olyan személyek (beleértve a gyermekeket is) amelyeknek fizikai, érzékszervi vagy mentális képesség hiánya, illetve tapasztalat és tudás hiánya megakadályozza, hogy biztonságosan használhassák a terméket, ha nem volt bebiztosítva a felügyelet a használat során, avagy nem voltak utasítva a biztonságos használatról egy felelős személlyel. Vigyázzon a gyerekekre, hogy megbizonyosodjon arról, hogy nem tudnak játszani a termékkel.
- Mindig tartsa erősen mindkét kezével a kéziszerszámokat, és biztosítsa a stabil hozzáállást. Két kézzel a kéziszerszámok biztonságosabban használhatóak.
- Várja meg, amíg a teljes elektromos szerszám leáll, mielőtt elrakna.
- A szerszám használata közben nem szabad más embereknek vagy állatoknak 3 méter belüli körzetbe tartózkodni. Az üzemeltető/használó felelős a személyekért amelyek a munka területén tartózkodnak.
- Soha ne fogja a sövénynyírót a vágószerkezeténél.
- Ne dolgozzon evell a sövényíróval amikor mezítláb van vagy nyitott cipőt visel. Mindig viseljen szilárd cipőt és hosszú nadrágot a munkahelyén. Kemény munkakesztyűt, csúszásgátló cipőt és védőszemüveget ajánlunk viselni. Ne viseljen laza ruházatot vagy ékszert, amelyet az eszköz mozgó alkatrészei elkaphatnak.
- A sövényt, amelyet készul vágni, alaposan nézen át, és távolítsa el belőle az összes drótot, vagy más idegen testet.
- Mindig győződjön meg róla, hogy a lapátok, a pengék csavarjai vagy a forgórész egyéb alkatrészei nem kopottak vagy sérültek. Soha ne dolgozzon sérült vagy súlyosan kopott vágószerkezettel.
- A szerszám minden használata előtt ellenőrizze a tápkábelt / a hosszabbító vezetékét, és cserélje ki őket, ha szükséges. Védje a tápkábelt / a hosszabbító vezetékét a hőtől, olajtól és éles élektől.
- Alaposan ismerkedjen meg a sövényíró használatával, hogy vészhelyzet esetén mindjárt letudja állítani őt.
- A sövényt csak nappali fényben vagy jó mesterséges világításban vágja le.

- Soha ne használjon sövénynyírórt sértett vagy hiányzó védőfelszereléssel.
- Győződjön meg róla, hogy a mellékelt fogantyúk és védőelemek a sövényvágó működtetése közben fevannak szerelve. Soha ne próbálja meg használni a nem teljesen felszerelt sövénynyírórt vagy sövénynyírórt amelyen nem jóváhagyott módosítást végeztek (átcsinált).
- Soha ne használja a védőelemeket a sövénynyíró tartásához.
- Győződjön meg róla, hogy a sövénynyíró használata közben, felvann-e szerelve az összes hozzáadott fogantyúk és védő elemek. Soha ne használjon nemteljesen összeszerelt vagy helytelenül átcsinált sövénynyírórt.
- Mindig tartsa szem előtt hogy a sövénynyíró használata idején stabil legyen a testálása és megtudja tartani az egyensúlyt, elsősorban ha létrán vagy lépcsőn dolgozik.
- Tartsa szem előtt a környezet sajátosságait, és legyen felkészülve olyan veszélyes pillanatok megjelenésére, amelyeket lehet hogy nem fog hallani a sövénynyíró használata közben.

Az akumulatoros sövénynyírórt kapcsolja ki és húzza ki az akumulátort a készülékből:

- ellenőrzés vagy a zárok eltávolítása előtt vagy a munka ideje alatt
 - idegen testtel való érintkezés után. Ellenőrizze a sövénynyíró károsodását és szükség esetén javítsa meg
 - amikor a sövényvágók szokatlan módon vibrálnak (azonnal ellenőrizték)
- Győződjön meg róla, hogy az összes anyacsavar, ászokcsavar és más csavar megfelelően meg van húzva, ami biztosítja a sövényvágók megbízható működését.
 - Tartsa a sövénynyírórt száraz, magas helyen vagy zárt helyen, ahol a gyerekek nem tudnak hozzáférni.
 - Mindig cserélje ki a sérült vagy elhasznált alkatrészeket hogy biztosítva legyen a veszélytelen munka.
 - Ne próbálja meg javítani a kertészeti berendezéseket, hacsak nem rendelkezik a szükséges edzéssel (képzéssel).
 - Győződjön meg róla, hogy az eredeti pótalkatrészeket használja.
 - **Fontos megjegyzés!** Ügyeljen arra, hogy a kertészeti eszközök fenntartása vagy tisztítása előtt kapcsolja ki a berendezést és húzza ki az akkumulátort a készülékből.
 - Miután kikapcsolta a fedélzeti utakat, a penge néhány másodpercig tovább mozog. Légy óvatos! Ne érintse meg a mozgó pengét.

BISZTONSÁGI ELŐÍRÁSOK A TÖLTŐHÖZ

- Az akumulator és a töltő használata előtt figyelmesen olvassa el a használati utasítást
1. Bizonyosjon meg róla, hogy a hálózatban elérhető elektromos áram azonos a azal, amelyik az akumulatoros töltőn szerepel.
 2. Ne engedje hogy a nedveség, eső vagy a fröcskölő víz elérjen a akumulator töltési pontjához.
 3. Netöltse az akumulatorot, ha a hőmérséglet 10 °C alatt van vagy 40 °C felett. Az akumulator töltése szélsőséges hőmérségletekben csökkentheti a töltő élettartamát.
 4. A károsult akumulatorral, amelyet mánn nem lehet feltölteni, úgy kell bánni mind a veszélyes hulladékkal. Nedobja az akumulatorot a szemét közé, se a tűzbe és a vízbe.
 5. Csak a gyártó által jóváhagyot akumulatorot és töltőt használja az eszközökön való használatra.
 6. A töltőt tartsa tisztán, távol a portól és a szennyeződésektől.
 7. A berendezés javítása előtt, mindig távolítsa el az akumulatorot.
 8. Fedje le az akumulator érintkezőit a rövidzárlat elkerülése érdekében.
 9. Kerülje el a robbanás veszélyét.
 10. Ne dohányozzon az akumulator töltése közben vagy ott ahol tárolt. Robbanásveszélyes gáz távozhat a sérült akumulatoroktól, amelyek meggyulladhatnak nyitott lángtól vagy szikrától.
 11. Tűz esetén próbálja eloltani a tüzet.
 12. Az akumulator és a töltő a töltés ideje alatt kissé felmelegednek.

Vegyveszély:

Ne nyissa fel az akkumulátor csomagolását. Óvja az akkumulátort az ütésektől. Ha az elektrolit szivárgása következik be az akkumulátorból, feltétlenül gátolja meg a bőrrel való érintkezést. Amennyiben mégis érintkezik az elektrolit a bőrrel, azonnal mossa meg az érintett területet vízzel. Abban az esetben, ha elektrolit a szemébe kerül, azonnal forduljon orvoshoz.

Töltés:

Csatlakoztasson egy 230 V-os a feszültségforráshoz, és kapcsolja össze a töltőkábelt a töltő moduluszhoz. Helyezze be az akkumulátort a töltőbe, győződjön meg róla, hogy a polaritás (+/-) helyes! Amikor az akkumulátor fel van töltve, a piros jelzőfény világít. Fontos: Ha a használt akkumulátor behelyezése után a vörös fény nem világít azonnal, húzza ki az akkumulátort, és néhány perc múlva helyezze vissza a töltőbe. A normál töltési idő körülbelül 1 - 1,5 óra. Ezután a töltőberendezés biztosítja a teljesen feltöltött állapot elérését. Az akkumulátor egy túlmelegedés elleni védelemmel ellátott hőbiztosíték rendelkezik, így a töltő hosszabb ideig károsodás nélkül (legfeljebb 24 óra) maradhat a töltő rendszerben. Az akkumulátor és a töltő állandó hőmérsékleten történő fűtése normális, és nem jelent kárt. Az akkumulátor rövidített üzemideje azt jelenti, hogy az akkumulátort kicserélni.

SZERELÉS ÉS HASZNÁLAT

A felszerelés előtt kapcsolja ki az eszközt, és vegye ki az akkumulátort a készülékből, hogy elkerülje a véletlen indítást és az esetleges sérüléseket.

AZ ELÜLSŐ FOGANTYÚ ÉS A BIZTONSÁGI KAPCSOLÓ SZERELÉSE (3. ÁBRA):

- Helyezze az első fogantyút (3) és a biztonsági kapcsolót (4) a készülékre úgy, hogy az elülső fogantyú csavarfuratai és a biztonsági kapcsoló illeszkedjenek az eszköz csavarfurataihoz. Ezután csavarokkal és csavarhúzóval rögzítse az első fogantyút és a biztonsági kapcsolót.

A VÉDŐFEDEL FELSZERELÉSE (4. Ábra):

- Helyezze a védőburkolatot (2) az eszközre úgy, hogy a védőfedél csavarfuratai egybe legyenek az eszköz csavarfurataival. Ezután csavarhúzóval rögzítse a védőburkolatot a csavarokkal biztonságosan az eszközhöz.

AZ AKKUMULÁTOR STATUSZÁNAK ELLENŐRZÉSE (5. ábra):

- A jelzőfény bekapcsolásához nyomja meg az akkumulátor gombját.

AZ AKKUMULÁTOR ÖSSZESZERELÉSE ÉS ELTÁVOLÍTÁSA (6. ábra):

- Helyezze be az akkumulátort a ábra szerint. 6.
- Az akkumulátor eltávolításához nyomja meg a kioldó gombot, majd húzza hátra az akkumulátort.

HÁTSÓ FOGANTYÚ (7. ábra):

- Függőleges működéshez a hátsó fogantyú 180 ° -kal elforgatható a kényelmes működtetés érdekében.
- Csúsztassa hátra a rögzítógombot (6), majd fordítsa el a hátsó fogantyút.

BEKAPCSOLÁS ÉS KIKAPCSOLÁS (8 ÉS 9 ábra):

Vigyázat! A vezeték nélküli sövényvágót csak a „felhasználás” szakaszhoz használja.

- Távolítsa el a pengevédőt (8).
- Ügyeljen arra, hogy a penge (1) ne érjen a talajhoz vagy más tárgyakhoz.

Bekapcsolás: Nyomja meg mindkét kezével egyszerre a kioldógombot (7) és a biztonsági kapcsolót (4).

Kikapcsolás: Oldja ki a kioldókapcsolót (7) vagy a biztonsági kapcsolót (4).

- A penge biztonsági féke azonnal 0,5 másodpercen belül leáll. A szellőzés a felső szellőzőnyílások körül normális, és nem fog ártani neked, sem a készüléknek.

SÖVÉNYEK NYÍRÁSA:

A munka megkezdése előtt 20 mm-nél nagyobb átmérőjű ágakat vágjon az ágakra való ollókal.

Vágás közben mindig tartsa a gépet mindkét kezével.

- Vágást kezdje az oldalán, alulról felfelé (8. Ábra). A felső rész vágásánál elkezd formálni az alakot- egyenes vízszintes vágást (9. Ábra), ív avagy tető alakba.

- A biztonsági penge kerek oldala a sérülés kockázatának csökkentésére szolgál. A kiegészítő ütközésvédelem megakadályozza a kellemetlen visszacsapást, amikor a kések érintkeznek a falhoz, kerítéshez stb.

- Ha a penge elakadt vagy akadályok akadályozzák, azonnal kapcsolja ki a motort, húzza ki az akkumulátort a

készülékből, és távolítsa el a pengét blokkoló tárgyat.

- **Vigyázz!** Fémkorlátok, például kerítések és hasonló károsíthatják a vágókést.
- Először tervezze meg a munkafolyamatot.

KARBANTARTÁS

- Minden ellenőrzés vagy karbantartás megkezdése előtt kapcsolja ki a készüléket, és távolítsa el az akkumulátort a készülékből.
- Minden munka előtt ellenőrizze a teljes berendezést. A sérült vágópengéket javítani kell, vagy a készülék használata előtt szakképzett szerviz dolgozóval cserélje ki.
- Minden munkát követően tisztítsa meg a vágókést egy puha kefével, rongyal egy kevés kenőolajjal, és fújjon rá vékony rétegben védo sprayt.
- Tartsa tisztán a motor szellőzőit.
- Soha ne tisztítsa vagy fröccsenjen vízzel a készülékre. Tisztítsa meg a motor fedelét puha, nedves rongyal. Soha ne használjon mosószert vagy oldószert, például benzint, alkoholt, ammóniát és hasonlókat! Ezek az oldószerek károsíthatják a termék műanyag részeit. Végül szárítsa le a motor fedelét.

KÖRNYEZETVÉDELEM



A termékeken vagy a kísérő dokumentumokon áthúzott, kerek szemétkosár-szimbólum azt jelzi, hogy a használt elektromos és elektronikus termékeket nem szabad hozzáadni a háztartási hulladékhoz. A megfelelő ártalmatlanítás, hasznosítás és újrahasznosítás érdekében kérjük, szállítsa ezeket a termékeket a kijelölt gyűjtőhelyekre ingyenes szállítás céljából. Alternatív megoldásként néhány országban visszajuttathatja termékeit a helyi kereskedőhöz, amikor egyenértékű új terméket vásárol. A termék helyes ártalmatlanítása hozzájárul az értékes természeti erőforrások megmentéséhez és megelőzi a környezetre és az emberi egészségre gyakorolt lehetséges negatív következményeket, amelyeket a nem megfelelő hulladékkezelés okozhat. További részletekért forduljon a helyi önkormányzathoz vagy a legközelebbi gyűjtőponthoz. Az ilyen típusú hulladék helytelen ártalmatlanításáért a nemzeti jogszabályokkal összhangban szankciókat lehet kiszabni.

WORCRAFT

POWER TOOLS

Garancialevél/Warranty

Modellszám:	Eladás dátuma:	Eladó aláírása és pecsétje:

Ügyfél neve (cég neve):	Ügyfél címje (Cég címje):

Az ügyfél az aláírásával megerősíti, hogy a készüléket bemutatták és elmagyarázták neki, hogy ismeri a gép üzemeltetésére és használatára vonatkozó utasításokat, valamint hogy a készülék teljesen volt neki kiadva.	Ügyfél aláírása:

Jegyzések a panszokról – jótálási javítások

A panasz elfogadásának dátuma:	A panasz befejezésének dátuma:	A panasz száma:	Aláírás az átvett jótálási javításról (Jegyzések a jogosulatlan panszról)	Serviztechnikus pecsétje:

Jótállás feltételek

- A szállító biztosítja a termék jótálását amely szerepel a garancialevelen a feltétellel, hogy a használat és tárolás összhangban lesz a feltételekkel és normákkal, valamint a használati utasítással. A garanciaidő az értékesítés időpontjától kezdődik.
A jótálási idő a töltőkre 12 hónap.
- A kiterjesztett garanciát 5 éves időszakra nyújtják a feltétellel, hogy a termék bevan írva a hoszab garancia termékek listájára, az utolsó használó a vevő, es nemlesz használva kereskedelmi célokra. A kiterjesztett jótállás rendszeres szervizellenőrzést igényel a szállító hivatalos szervizközpontjában.
- A garancia időtartama meghosszabbodik a termék garanciális idejével mikor a szervizközpontba volt javításba, és a jótállási lapon felvann jegyezve ez az idő. A jótállási igényt a fogyasztó igényelheti egy hivatalos szervizközpontban, a mellékelt "A" szervizközpont lista szerint. A "B" szervizközpontokba csak ojan termékeken végeznek javításokat amelyeket ott adtak ell. A szervizközpontok listáját rendszeresen frissítik a gyártók és az import oldalon: www.strendpro.sk.
- A Szervizközpontnak a törvényi határidőn belül jótállási javítást kell biztosítania. A panaszkezelés törvényes határideje a panasz kézhezvételét követő napon kezdődik
- Az ingyenes garanciális javítás nem alkalmazható a termék helytelen használatából eredő hibákra, az üzemeltetési utasítás okal elentétben, a nem megfelelő kezelésének, a gép mechanikai károsodásra, az általános mechanikai károsodásra amely általános használatkor keletkezik, az üzemeltető helytelen használatára, természeti katasztrófaéknál, a termékkel való illetéktelen beavatkozásnál, a nem megfelelő pótalkatrészek használatánál a nem megfelelő tüzelőanyag használatnál és a látszólagos gépi túlterhelés következtében fellépő hibáknál a felső teljesítmény határ folyamatos túllépése miatt. Az üzemeltető által kezelhető, és a használati utasításban felsorolt tisztítási, karbantartási, gondoskodás és a beállítási munkák nem tartoznak a jótállás hatálya alá.
- Az alkatrészek kopásának elsősorban ojan alkatrészek kopása érhető mind: minden forgó és mozgó alkatrész, vágó rész és burkolat, kapcsok és ékek, fogaskerekek és ékszíjak, láncos fogaskerekek, súrlódás és tengelykapcsoló súrlódó felületek, gumiabroncs futófelületek és rutinszerű karbantartási alkatrészek, mint például: , hidraulikus és olajsűrűk, gyújtógyertyák, olaj- és hűtőfolyadék-kazetták
- A kiterjesztett garanciából kivannak hagyva olyan gépek és berendezések mentesített részeit, amelyeknél az adott gyártó rövidebb garanciát nyújt, mint maga a termék gyártója. Ez a kategória magában foglalja: akkumulátorok, izzók és hasonlók
- A garancia alá tartozó igények igénybevételéhez való jog a termék tulajdonosa, feltéve hogy ezt legkésőbb a jótállási időszak utolsó napján teszi meg.
- A követelések feldolgozása a Polgári Törvénykönyv és a Fogyasztóvédelmi Törvény vonatkozó rendelkezéseinek megfelelően történik.
- A meghosszabbított 5 éves garanciális feltételeknek megfelelő szervizellenőrzést csak rendszeres időközönként, a szállító hivatalos szervizközpontjában lehet elvégezni, és az egyes vizsgálatok közötti időszak nem haladhatja meg a 12 hónapot. Az első szervizvizsgálatot legkésőbb a termék értékesítésének napjától számított 12 hónapon belül kell elvégezni. A szervizvizsgálatokat a naptári év utolsó három és első két hónapjában szervizközpontok végzik. Minden szervizvizsgálatot fel kell jegyezni a jótállási jegyen a szervizközpont ellenőrzésének, aláírásának és bélyegzőjének dátumával. A szervizvizsgálat a gyártó által ajánlott gépellőrzést, a patronok és szűrők cseréjét, a kopott és sérült alkatrészek cseréjét, amelyek a más alkatrészek károsodását, kopását és a gép beállítását érinthetik. A szolgáltatási ellenőrzést és a felhasznált anyagot egy érvényes kiszolgálóközponti árlista szerint kell kiszámítani.

A panasz benyújtásakor a panaszolt köteles benyújtani egy tiszta és teljes terméket, a vásárlás igazolását, vagy egy kitöltött és megerősített garanciajegyet a panaszra. A kiterjesztett garancia esetén a szervizvizsgálatok és az egyes tőrak adózási dokumentumait rögzítik.
Ha a garanciális kártyán a meghosszabbított garanciális feltételek egyikének sem felel meg, a termék 2 év garanciát vállal.

A JÓTÁLLÁSON BELÜLI ÉS JÓTÁLLÁSON KÍVÜLI SZERVIZT A GYÁRTÓ FELHATALMAZOTT KÉPVISELŐJE VÉGI

A gyártó felhatalmazott képviselője: Slovakia Trend Export-Import s.r.o., Michalovská 87/1414, 073 01 Sobrance

Fax: (056) 652-2329 Tel: 0915 392 687 E-mail: servis@slovakia-trend.sk

RO ROMÂNĂ

MAȘINĂ PORTABILĂ DE TUNS GARDUL VIU

UTILIZAREA PENTRU CARE A FOST CONCEPUTĂ

Aparatul este conceput pentru a tunde gardurile vii și arbuștii din grădini, pentru uz casnic.

SPECIFICAȚII TEHNICE









1

DESCRIEREA APARATULUI

2

1	Lamă de tăiere	2	Protecție mâner
3	Mâner frontal	4	Înterupător de siguranță
5	Mâner spate	6	Buton de blocare a rotației mânerului
7	Mecanism declanșator întrerupător	8	Protecție lamă

EXPLICAREA SIMBOLURILOR

	Citiți manualul de instrucțiuni.		Nu utilizați mașina de tuns gardul viu în condiții de ploaie și nu o lăsați în exterior când plouă..
	Aveți grijă ca persoanele care se află în apropiere să nu fie rănite de particule proiectate de unitate. Avertisment: Păstrați o distanță de siguranță când aparatul este în funcțiune.		Aveți grijă ca persoanele care se află în apropiere să nu fie rănite de particulele proiectate de unitate. Aveți grijă să păstrați o distanță de siguranță între unitate și orice persoană care se află în apropiere.
	Purtați ochelari de protecție și antifoane.		Nu lucrați pe timp de ploaie și nu lăsați aspiratorul /sufianta de frunze în exterior pe timp de ploaie.
	Scoateți bateria înainte de a efectua lucrări de reglaj sau de curățare a unității sau dacă unitatea este lăsată fără supraveghere pentru orice perioadă de timp.		Așteptați până când toate componentele s-au oprit complet înainte de a le atinge. Lamele continuă să se rotească după ce unitatea a fost oprită, iar o lamă care se rotește poate provoca vătămări corporale.

SIGURANȚA

Avertismente generale privind siguranța sculei electrice

AVERTISMENT Citiți toate instrucțiunile și avertismentele de siguranță.

Nerespectarea avertismentelor și a instrucțiunilor poate provoca șocuri electrice, incendii și / sau vătămări grave.

Păstrați toate avertismentele și instrucțiunile pentru referințe ulterioare.

1) Zona de lucru a) Păstrați zona de lucru curată și bine luminată.

Locurile de muncă necorespunzătoare sau slab luminate pot duce la accidente.

b) Nu utilizați aparatul în medii potențial explozive care conțin lichide, gaze sau prafuri inflamabile.

Aparatele electrice creează scântei care pot aprinde praful sau gazele.

c) Nu lăsați copiii și alte persoane să se apropie de aparatul electric în timpul funcționării. Orice distragere ar putea duce la pierderea controlului asupra aparatului.

2) Siguranța electrică

a) Fișa de alimentare la rețea a aparatului trebuie să se potrivească cu priza electrică. Nu modificați niciodată fișa în nici un fel. Nu utilizați niciodată adaptoare pentru aparatele electrice împământate. Fișele nemodificate și prizele de alimentare corespunzătoare reduc riscul de electrocutare.

b) Evitați orice contact fizic cu suprafețele împământate, cum ar fi conductele, radiatoarele, cuptoarele și frigidererele. Există un risc crescut de electrocutare dacă corpul este împământat.

c) Nu lăsați aparatul electric expus condițiilor de ploaie sau de umiditate. Infiltrarea apei într-un aparat electric crește riscul de

electrocutare.

d) Nu folosiți niciodată cablul de alimentare pentru orice alt scop decât cel pentru care a fost conceput, de ex. să transportați sau să atârnați aparatul, să deconectați fișa de la rețeaua de alimentare. Țineți cablul de alimentare departe de orice sursă de căldură, muchii ascuțite sau piese în mișcare ale aparatului. Cablurile deteriorate sau în curcate cresc riscul un ui șoc electric.

e) Când folosiți sculele electrice în aer liber, utilizați numai cabluri prelungitoare adecvate pentru utilizare în exterior. Utilizarea un ui cablu prelungitor adecvat pentru utilizarea în exterior reduce riscul de electrocutare.

f) Utilizați un echipament cu curent rezidual (RCD) pentru protecția dacă utilizarea aparatului electric într-un mediu umed este inevitabilă. Utilizarea un ui disjunctor d diferențial reduce riscul de electrocutare.

3) Siguranța personală

a) Fiți atenți și vigilenți în orice moment, oricare ar fi sarcina executată și procedați întotdeauna cu atenție atunci când folosiți aparate electrice. Nu utilizați aparate electrice atunci când sunteți obosit sau sub influența drogurilor, alcoolului sau a medicamentelor. Un moment de neglijență în cazul utilizării aparatelor electrice poate duce la vătămări grave.

b) Purtați întotdeauna echipament de protecție și ochelari de protecție. Purtarea echipamentului individual de protecție, cum ar fi o mască de praf, în călțăminte de protecție împotriva alunecării, cască de protecție sau antifoane, în funcție de tipul și utilizarea aparatului electric, reduce riscul de rănire

c) **Evitați pornirea accidentală. Verificați dacă aparatul electric este oprit înainte de conectarea acestuia la rețea și / sau conectarea bateriei, deplasarea acestuia sau transportul acestuia.** În timpul transportului aparatului, dacă degetul este pe întrerupătorul ON / OFF sau pe întrerupătorul de conectare de pe echipament, riscați să provocați un accident.

d) **Îndepărtați orice scule sau chei de reglare înainte de a porni aparatul.** O sculă sau o cheie prinsă într-un element de rotație poate provoca vătămări.

e) **Evitați pozițiile anormale. Sprijiniți-vă și păstrați-vă echilibrul în orice moment.** Acest lucru va asigura un control mai bun asupra aparatului electric în situații neprevăzute.

f) **Purtați îmbrăcăminte corespunzătoare. Nu purtați haine largi sau bijuterii. Păstrați-vă părul, îmbrăcămintea și mănușile la distanță față de componentele mobile.** Părul lung neprins, bijuteriile sau îmbrăcămintea largă riscă să fie prinse de părțile în mișcare.

g) **În cazul în care sunt montate echipamente de aspirare și de colectare a prafului, nu uitați să verificați dacă acestea sunt conectate corespunzător și utilizate corect.** Folosirea unui sistem de aspirare a prafului reduce pericolul prezentat de praf.

4) Utilizarea și manipularea aparatului

a) **Nu supraîncărcați aparatul. Utilizați întotdeauna un aparat electric corespunzător activității dvs..** Folosind aparatul electric potrivit pentru activitatea dvs., veți lucra mai sigur și veți obține un rezultat mai bun.

b) **Nu folosiți scule electrice cu un întrerupător defect.** Aparatele electrice care nu mai pot fi pomite sau oprite sunt periculoase și trebuie reparate.

c) **Deconectați de la rețea și / sau scoateți bateria înainte de ajustarea aparatului, de schimbarea accesoriilor sau depozitarea aparatului.** Această măsură de precauție este menită să împiedice pornirea neintenționată a aparatului electric.

d) **Aveți întotdeauna grijă să nu lăsați sculele electrice la îndemâna copiilor atunci când nu sunt în uz. Nu lăsați persoanele fără experiență sau care nu au citit aceste instrucțiuni să utilizeze aparatul electric.** Aparatele electrice sunt periculoase atunci când sunt folosite de către persoane fără experiență.

e) **Întrețineți cu grijă orice aparat electric. Verificați dacă părțile mobile funcționează corect și se mișcă liber, dacă există piese stricate sau deteriorate. Asigurați-vă de buna funcționare a aparatului electric. Duceți la reparat piesele deteriorate înainte de a reutiliza aparatul.** Aparatele electrice neîntreținute corespunzător pot cauza numeroase accidente.

f) **Păstrați echipamentele de tăiere curățate și ascuțite.** Un instrument de tăiere ascuțit și bine întreținut este mai puțin probabil să se blocheze și este mai ușor de controlat.

g) **Folosiți aparatul electric, accesoriile, sculele de prelucrare etc. în conformitate cu aceste instrucțiuni și recomandări și cu prevederile elaborate pentru acest tip de echipament. Când faceți acest lucru, luați în considerare condițiile de lucru.** Utilizarea aparatelor electrice în alte scopuri decât cele pentru care au fost prevăzute poate duce la situații periculoase.

5) Utilizarea și manipularea aparatelor portabile

a) **Încărcați întotdeauna bateriile reîncărcabile în încărcătoare recomandate de producător.**

Riscurile reziduale

Chiar atunci când utilizați sculele electrice în mod corespunzător, pot exista riscuri reziduale. Următoarele pericole pot apărea în baza construcției echipamentului:

- afectare pulmonară când nu este purtată o mască corespunzătoare de protecție

- afectarea auzului dacă nu purtați antifoane corespunzătoare

- afectarea sănătății datorată vibrației din timpul utilizării echipamentului pentru perioade lungi de timp, și care nu este operat și întreținut corespunzător.

Un încărcător corespunzător pentru un tip specific al acumulatorilor reîncărcabil poate duce la incendii când este folosit cu baterii reîncărcabile diferite

b) **Utilizați aparatele electrice doar cu bateriile prevăzute.** Utilizarea altor baterii poate provoca răni și un incendiu.

c) **Bateria neutilizată nu trebuie lăsată în apropierea clemelor de hârtie, monezilor, cheilor, cuielor, șuruburilor sau altor obiecte metalice mici, care ar putea risca să intre în contact cu bornele bateriei.** Un scurtcircuit între contactele bateriei poate duce la arsuri sau incendii.

d) **Utilizarea incorectă poate duce la scurgerea bateriilor. Evitați contactul cu lichidul. Clătiți cu apă în caz de contact accidental. Dacă lichidul intră în ochi, solicitați de asemenea asistență medicală.** Scurgerea de lichid din baterie poate duce la iritații cutanate sau arsuri.

6) Reparațiile

Duceți întotdeauna aparatul pentru a fi reparat doar la specialiști calificați, utilizând numai piese de schimb originale. Acest lucru va asigura siguranța aparatului electric. Cablurile de alimentare defecte trebuie înlocuite de către producător sau de persoane calificate și autorizate în mod similar.

Avertismente de siguranță privind mașina de tuns gardul viu

• **Țineți părțile corpului departe de lama mașinii de tuns.**

• **Nu scoateți materialul de tăiat și nu țineți materialul care urmează să fie tăiat când lamele se mișcă.**

• **Asigurați-vă că întrerupătorul este în poziția off când eliberați materialul încălzit.** Un moment de neatenție când utilizați mașina de tuns gardul viu poate duce la rănire gravă.

• **Transportați mașina de tuns gardul viu de mâner, atunci când lama de tăiere s-a oprit. Când transportați sau depozitați mașina de tuns, fixați întotdeauna capacul dispozitivului de tăiere.** Manipularea corespunzătoare a mașinii de tuns gardul viu va reduce riscul de vătămare datorită lamelor de tăiere.

• **Țineți scula electrică doar de suprafețele de prindere izolate, pentru că lama de tăiere poate atinge cabluri ascunse.** Lamele de tăiere care ating un fir sub tensiune poate expune piesele metalice ale aparatului electric sub tensiune și ar putea duce la electrocutarea operatorului.

Informații suplimentare privind siguranța

• Acest aparat nu este destinat utilizării de către persoane (inclusiv copii) cu capacități fizice, senzoriale sau mentale reduse sau fără experiență și cunoștințe, cu excepția cazului în care au fost supravegheate sau instruite cu privire la utilizarea aparatului de către o persoană responsabilă de siguranța acestora.

Copiii trebuie supravegheați pentru a se asigura că nu se joacă cu aparatul.

• **Când lucrați cu aparatul, țineți-l întotdeauna ferm cu ambele mâini și aveți grijă să aveți o poziție sigură.** Aparatul electric este ghidat mai în siguranță cu ambele mâini.

• **Asigurați-vă întotdeauna că toate mânerele și protecțiile sunt montate când utilizați aparatul.** Nu încercați niciodată să utilizați un aparat incomplet sau unul montat cu o modificare neautorizată.

• **Lubrifiați întotdeauna lamele de tăiere cu un spray de protecție. Așteptați până când aparatul s-a oprit complet înainte de a-l așeza pe jos.**

• Celelalte persoane sau animale ar trebui să rămână la o distanță de 3 metri sau mai mult când aparatul este în uz. Operatorul este răspunzător pentru terțele persoane din zona de lucru.

- Nu prindeți niciodată de lama mașinii de tuns gardul viu.
- Nu permiteți niciodată copiilor sau persoanelor care nu sunt familiarizate cu aceste instrucțiuni să utilizeze mașina de tuns gardul viu. Reglementările locale pot restricționa vârsta operatorului.
- Nu tăiați niciodată un gard dacă alte persoane, în special copii sau animale de companie, sunt în apropiere.
- Utilizatorul este responsabil pentru accidente și pericole asupra altor persoane sau proprietății lor.
- Nu utilizați niciodată mașina de tuns gardul viu cu picioarele goale sau dacă purtați sandale deschise, purtați întotdeauna încălțăminte de protecție și pantaloni lungi. Purtarea de mănuși rezistente, încălțăminte anti-alunecare și ochelari de protecție este recomandată. Nu purtați îmbrăcăminte largă sau bijuterii care ar putea fi prinse în părțile mobile.
- Inspectați complet zona în care mașina de tuns gardul viu este folosită și eliminați cablurile și alte obiecte străine.
- Înainte de punerea în funcțiune, verificați lamele de tăiere, bolțurile lamei de semne de uzură și deteriorare. Nu utilizați un dispozitiv de tăiere stricat sau uzat excesiv.
- Trebuie să știți cum să opriți mașina de tuns gardul viu rapid în caz de urgență.
 - Tăiați gardul doar pe timp de zi sau în lumină artificială bună.
 - Nu utilizați niciodată o mașină de tuns gardul viu cu protecții defecte sau fără protecția montată.
 - Asigurați-vă întotdeauna că toate mânerele și protecțiile furnizate sunt montate

când utilizați mașina de tuns gardul viu. Nu încercați niciodată să utilizați o mașină incompletă de tuns gardul viu sau cu o modificare neautorizată.

- Nu țineți niciodată o mașină de tuns gardul viu de protecție.
- Când folosiți mașina de tuns gardul viu, asigurați-vă întotdeauna că aveți o poziție sigură de operare în orice moment, în special când folosiți o scară.
- Fiți întotdeauna atent la ce se întâmplă împrejur și rămâneți alert pentru eventualele pericole pe care nu le puteți auzi când folosiți mașina de tuns gardul viu.
- Păstrați toate piulițele, bolțurile și șuruburile strânse pentru a vă asigura că mașina de tuns gardul viu este întotdeauna în stare sigură de funcționare.
- Mașina de tuns gardul viu ar trebui depozitată într-un loc uscat, la înălțime sau într-un loc care nu este la îndemâna copiilor.
- Înlocuiți piesele uzate sau stricate din motive de siguranță.
- Nu încercați să reparați mașina decât dacă sunteți calificat să faceți acest lucru.
- Asigurați-vă că piesele de schimb montate sunt aprobate.
- Pentru a vă proteja împotriva contactului cu lama de tăiere în mișcare, această mașina de tuns gardul viu este echipată cu două mâner, fiecare cu întrerupător de control al lamei. Pentru a utiliza mașina de tuns gardul viu, ambele controale trebuie acționate simultan. Nu utilizați aparatul dacă funcționează fără un întrerupător activat sau doar cu un întrerupător ce poate fi activat.

MONTAJUL ȘI OPERAREA

AVERTIMENT Înainte de asamblarea mașinii, asigurați-vă că bateria este dezasamblată din mașină.

MONTAREA BAREI FRONTALE (a se vedea fig 3)

Fixați bara pe corpul mașinii și aliniați orificiile pentru șuruburi de le bară și de pe corpul mașinii.

Înșurubați și strângeți cu o șurubelniță manuală.

MONTAREA PROTECȚIEI MÂNERULUI (a se vedea fig. 4)

Puneți protecția mânerului pe mașină și aliniați orificiile șuruburilor între bară și corpul mașinii.

Înșurubați și fixați cu o șurubelniță de mână.

VERIFICAREA NIVELULUI BATERIEI (a se vedea fig. 5)

Apăsăți butonul de pe compartimentul bateriei, iar lumina se va aprinde. Detalii în fig. 5.

ASAMBLAREA SAU DEZASAMBLAREA BATERIEI DE PE MAȘINĂ (a se vedea fig. 6)

Introduceți compartimentul bateriei pe mașină conform instrucțiunilor din fig. 6.

Pentru a dezasambla compartimentul bateriei, apăsați butonul de pe compartiment și trageți-l spre spate.

ROTIREA MÂNERULUI SPATE (a se vedea fig. 7)

Mânerul din spate poate fi rotit spre stânga 90° și dreapta 90° pentru o menținere confortabilă atunci când funcționează vertical.

Pentru a roti mânerul, doar trageți înapoi butonul ca în acțiunea 1, apoi rotiți mânerul din spate.

PORNIREA ȘI OPRIREA MAȘINII (a se vedea fig. 8 & 9)

AVERTISMENT Înainte de pornirea mașinii:

INFORMAȚII PRIVIND ZGOMOTUL / VIBRAȚIILE

Nivelul de vibrații prezentat în această fișă informativă a fost măsurat în conformitate cu un test standardizat prevăzut în EN 60335 și poate fi utilizat pentru a compara un aparat cu un altul. Acesta poate fi utilizat pentru o evaluare preliminară a expunerii. Nivelul declarat al emisiilor de vibrații reprezintă principalele aplicații ale aparatului. Cu toate acestea, dacă aparatul este utilizat pentru diferite aplicații, cu accesorii sau cu diferite accesorii sau scule inserate sau dacă nu este bine întreținut, emisia de vibrații poate fi diferită. Acest lucru poate crește semnificativ nivelul de expunere pe întreaga perioadă de lucru.

O estimare a nivelului de expunere la vibrații ar trebui să țină cont, de asemenea, de momentele în care aparatul este oprit sau când funcționează, dar nu când își face treaba. Acest lucru poate reduce semnificativ nivelul expunerii pe întreaga perioadă de

Scoateți dispozitivele de protecție a lamei.

Asigurați-vă că lama nu atinge solul sau alte obiecte.

Pentru a pomi mașina, trebuie combinate două acțiuni, a se vedea fig.6. Prindeți întrerupătorul de siguranță de pe mânerul frontal (acțiunea 1) și în același timp trageți în sus declanșatorul cu întrerupător principal (acțiunea 2). Apoi mașina pornește.

Pentru a opri mașina, doar eliberați o mână (acțiunea 1). Mașina se va opri.

INSTRUCȚIUNI DE PREGĂTIRE

Când tăiați, țineți întotdeauna mașina ferm cu ambele mâini.

Rețineți: Bateria este echipată cu un sistem de protecție care previne descărcarea sa completă. Aparatele electrice se vor opri automat când acumulatorul este descărcat. Dacă se întâmplă acest lucru, acesta trebuie reîncărcat prompt. Opriți imediat mașina de tuns dacă lamele sunt blocate.

VERTICAL TRIMMER (a se vedea fig. 10)

Se recomandă tăierea ambele laturi verticale ale gardului viu înainte de a tunde partea superioară.

Începeți să tundeți folosind mișcări curbe, din partea inferioară spre partea superioară, păstrând lama cât de departe de corp posibil.

HORIZONTAL TRIMMER (a se vedea fig. 11)

Cele mai bune rezultate vor fi atinse cu lama ușor înclinată (50-10°) în direcție de tăiere, începeți cu o mișcare curbată, ușor și fără întreruperi, mișcați mașina în stânga și în dreapta, în special în cazul unor garduri foarte dese.

lucru. Identificați măsurile suplimentare de siguranță pentru a proteja operatorul de efectele vibrațiilor cum ar fi: întreținerea aparatului și a accesoriilor, menținerea mâinilor calde, organizarea modelelor de lucru.

ÎNȚEȚINEREA

12 13



Asigurați-vă că aparatul nu este sub tensiune la efectuarea lucrărilor de întreținere a motorului. Curățați regulat carcasa aparatului cu o cârpă moale, de preferință după fiecare utilizare. Păstrați fantele de ventilație fără praf și murdărie. Dacă murdăria este dificil de îndepărtat, utilizați o cârpă moale, umezită cu apă cu săpun. Nu utilizați niciodată solvenți, cum ar fi benzina, alcoolul, amoniac etc. Aceste solvenți pot deteriora piesele din plastic. Aparatul nu necesită lubrifiere suplimentară.

PROTEJAREA MEDIULUI



Pentru a preveni deteriorarea mașinii în timpul transportului, aparatul este livrat într-un ambalaj rezistent. Majoritatea materialelor de ambalare pot fi reciclate. Duceți aceste materiale în locațiile corespunzătoare de reciclare. Dacă v-ați schimbat aparatele, duceți aparatele uzate la distribuitorul local care le va elimina într-un mod sigur cât mai ecologic posibil.

Aparatele electrice aruncate sunt reciclabile și nu ar trebui aruncate în deșeurile menajere! Vă rugăm să ne susțineți activ în conservarea resurselor și protejarea mediului prin returnarea acestui aparat în centrele de colectare (dacă este disponibil).

DECLARAȚIE DE CONFORMITATE

Declarăm pe propria răspundere că acest produs este în conformitate cu următoarele standarde sau documente standardizate : EN60745-1:2009/A11:2010; EN60745-2-15:2009/A1:2010; EN55014-1:2017; EN55014-2:2015; în concordanță cu regulamentele 2006/42/EC, 2014/30/EC.

ZGOMOTUL / VIBRAȚIA Măsurat în conformitate cu EN60745, nivelul de presiune sonoră al acestei scule este <89 dB (A), K = 3dB, iar nivelul de putere sonoră este <96dB (A), K = 3,0 dB. Nivelul vibrațiilor: ah<2,5m/s² K=1,5m/s².

Piese de schimb pentru CHT-S20LiA

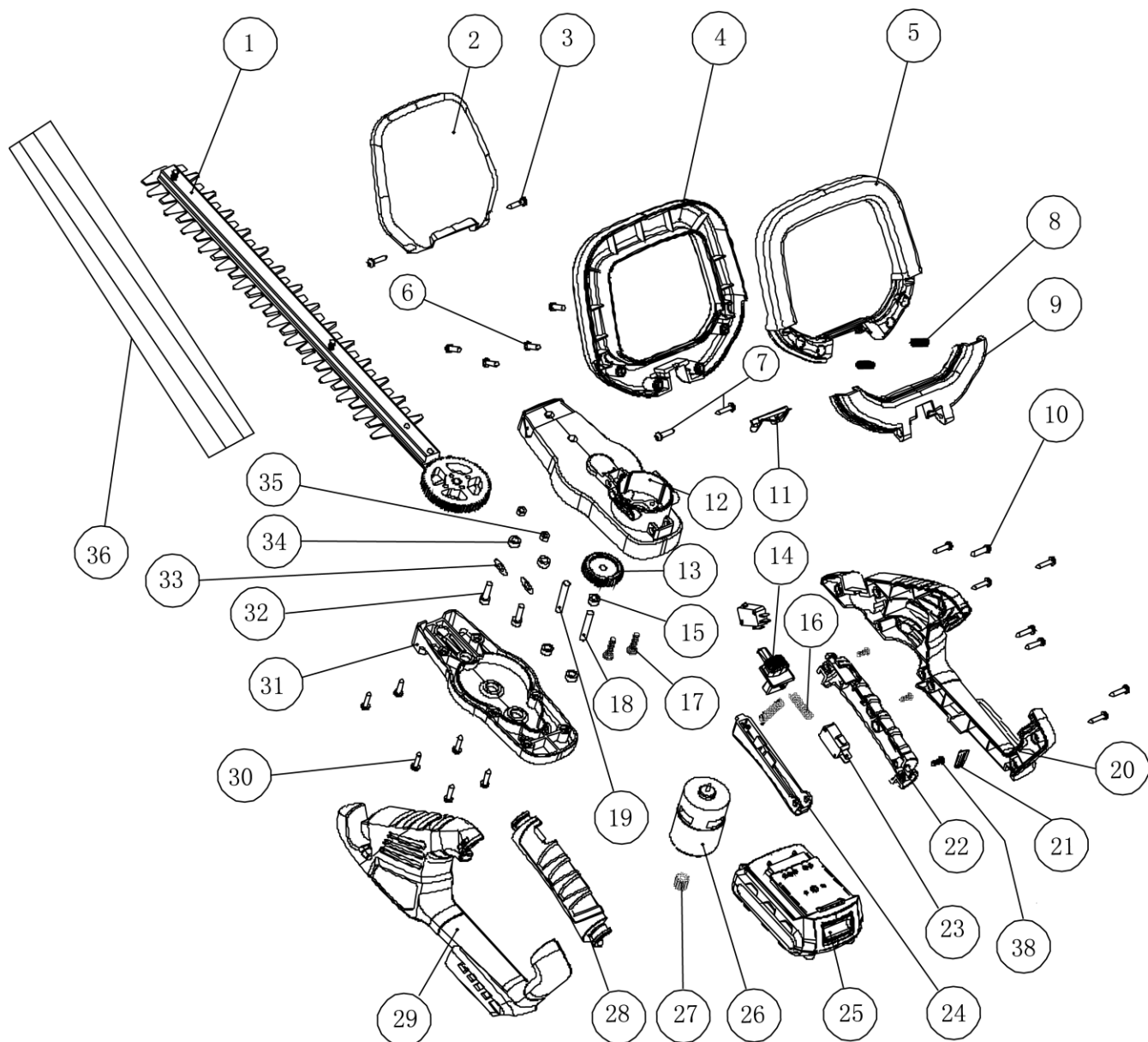

Art.	Descriere	Cant.
1	Ansamblu lamă	1
2	Capac	1
3	Șurub	2
4	Sub-mâner	1
5	Placă de presiune mobilă	1
6	Șurub	4
7	Șurub	2
8	Arc de presiune	2
9	Capac sub-mâner	1
10	Șurub	8
11	Înterupător basculant	1
12	Cutie de viteze	1
13	Conexiune cutie de viteze	1
14	Buton de blocare rotativ	1
15	Manșon ax cutie de viteze	3
16	Arc buton înterupător	2
17	Șurub cu amortizor	2
18	Știft (1)	1
19	Știft (2)	1

Art.	Descriere	Cant.
20	Carcasă dreapta	1
21	Ansamblu conector	1
22	Mâner dreapta	1
23	Buton	1
24	Buton on-off	1
25	Baterie	1
26	Motor	1
27	Pinion	1
28	Mâner stânga	1
29	Carcasă stânga	1
30	Șurub	6
31	Capac cutie de viteze	1
32	Șurub hexagonal	2
33	Element de fixare	2
34	Bucșă anti-uzură	2
35	Piuliță de blocare	2
36	Manșon lamă	1
37	Încărcător	1
38	Șurub	3

WORCRAFT

POWER TOOLS

Lista de garanție / Warranty

Numărul de fabricație:	Data vânzării:	Semnătura și ștampila vânzătorului:

Numele clientului (denumirea firmei):	Adresa clientului (sediul firmei):

Clientul prin semnătura sa confirmă, că instalația i-a fost prezentată și explicată, că a fost încunoștințat cu modul de folosire, punerea în funcțiune a mașinii și utilizare, și că instalația i-a fost eliberată (predată) completă.	Semnătura clientului:

Note despre reparații – reparații de garanție

Data primirii reclamației:	Data de sfârșit al reclamației:	Numărul de evidență a reclamației:	Semnătura de reparație garantată (nota despre reparația nexecutată)	Ștampila tehnicianului serviciului:

Condițiile de garanție

1. Furnizorul oferă pentru acest produs perioada de garanție menționată în această listă de garanție cu respectarea condițiilor modului de utilizare și depozitare a produsului, corespunzător cu condițiile și normele în vigoare, în sensul indicațiilor de utilizare. Perioada de garanție începe la data vânzării produsului. Garanția pentru baterii este de 12 luni.
2. Perioada de garanție prelungită de 5 ani se acordă clienților pentru produsul trecut în tabelul produselor cu garanția prezentată. Ultimul client este consumatorul, în condițiile că produsul nu va fi folosit ca obiect de comerț. Perioada prelungită este condiționată de control reglementar la centre de servicii autorizate ale furnizorului.
3. Perioada de garanție se prelungeste cu timpul cât a fost produsul în reparații de garanție. Această condiție este consemnată și în tabelul de reparații garantate. Beneficiarul poate revendica dreptul la asigurarea reparației la unul din centre de servis autorizat conform tabelului anexă „A” – centre de serviciu. Centre de serviciu „B” execută reparații de garanție numai la produsele, care au fost vândute la centrele lor de desfacere. Tabelul centrelor de serviciu este actualizat regulat la vânzători, cât și pe siteul de import: www.strendpro.sk.
4. Centrul de servicii este obligat să asigure reparația în termen stabilit de lege. Termenul stabilit de lege pentru rezolvarea reclamației începe cu ziua următoare după data de primire a reclamației de centru de servicii.
5. Reparația garantată fără plată poate nu fi revendicată când este vorba despre defecțiuni care au fost produse de folosirea produsului contrar prevederilor din indicațiile de utilizare, manipulare necorespunzătoare, defectarea mecanică curentă, uzura produsă de funcționarea mașinii, din vina deservirii, dezastru nestăvilit, intervenție neîndreptătită în produs, defecțiuni pricinuite de folosirea pieselor necorespunzătoare, carburanților necorespunzători și supraîncărcarea mașinii ca urmare a depășirii continue a limitei superioare de randament. Lucrările de curățire, întreținere curentă, repararea sau reglarea instalației, care poate executată de deservirea și sunt cuprinse în indicații de utilizare, nu fac parte din prevederile garanției.
6. Drept uzura curentă a pieselor se consideră uzura principală: a tuturor pieselor rotative și în mișcare, părților de tăiere și capacelor, șuruburilor tăietoare și pironului, curelelor de transmisie, transmisie în lanț, suprafeții de frecare a frânelor și ambreaj, dezenul anvelopelor și piesele de întreținere curentă cum sunt: filtre de aer, hidraulice și de ulei, lumânări de aprindere, rezervoare de ulei și de răcire.
7. Din garanția prelungită sunt scoase părțile mașinilor și instalației pentru care producătorul concret al acestor piese acordă garanția mai scurtă decât furnizorul pentru fiecare product în care sunt montate. Din această categorie fac parte: acumulatele, becurile și etc.
8. Dreptul de aplicare a revendicării rezultat din garanție are proprietarul produsului, dacă face acest lucru cel târziu în ultima zi a perioadei de garanție.
9. La rezolvarea reclamațiilor se procedează conform prevederilor corespunzătoare ale Codului comercial și Legii de protecție a consumatorului.
10. Controlul de servicii, care constituie condiția garanției prelungite de 5 ani poate fi efectuat numai în centrul de servicii autorizat al furnizorului, în intervale regulate; perioada între două controale nu poate depăși 12 luni. Primul control de servicii trebuie făcut cel târziu 12 luni de la data vânzării produsului. Controlul serviciilor efectuează centrele de servicii în perioada ultimelor trei luni și primelor două luni anului calendaristic. Fiecare control de servicii trebuie înregistrat în această listă de garanție cu introducerea datei controlului, semnătura și ștampila serviciului de control. Prin controlul serviciilor se înțelege controlul mașinii, înlocuirea materialului de umplură și filtrelor conform recomandării producătorului, înlocuire pieselor uzate și defecte, cât și reglarea proprie a mașinii. Randamentul controlului de servicii și materialul folosit se stabilește conform tarifului valabil al centrului de servicii.

La aplicarea reclamației reclamantul este obligat să preînte pe lângă reclamație produsul complet și curat, documentul de cumpărare sau lista de garanție completată și confirmată. În cazul garanției prelungite înregistrări ale controlului de servicii și documentele de impoyit pentru fiecare control. În cazul neîndeplinirii a vreunei condiții garanției prelungite cuprinse în această listă de garanție, se acorda pentru produs perioada de garanție de 2 ani.

SERVICE ÎN GARANȚIE ȘI POSTGARANȚIE ESTE EFECTUAT DE CĂTRE REPREZENTANTUL AUTORIZAT AL PRODUCĂTORULUI

Reprezentantul împuternicit al producătorului: Slovakia Trend Export-Import s.r.o., Michalovská 87/1414, 073 01 Sobrance

Fax: (056) 652-2329 Tel: 0915 392 687 E-mail: servis@slovakia-trend.sk

CORDLESS HEDGE TRIMMER

INTENDED USE

The machine is intended for cutting and trimming hedges and bushes in domestic use.

TECHNICAL SPECIFICATIONS









1

PRODUCT ELEMENTS

2

1	Cutting blade	2	Handle guard
3	Front handle	4	Safety switch
5	Rear handle	6	Handle rotate locking button
7	Switch trigger	8	Blade guard

EXPLANATION OF SYMBOLS

	Read instruction manual.		Do not use the hedgecutter in the rain or leave it outdoors when it is raining.
	Pay attention that bystanders are not injured through foreign objects thrown from the machine. Warning: Keep a safe distance from the machine when operating.		Pay attention that bystanders are not injured through foreign objects thrown from the machine. Keep bystanders a safe distance away from the machine.
	Wear eye and ear protection.		Do not work in the rain or leave the leaf blower/garden vacuum outdoors whilst raining.
	Remove battery before adjusting or cleaning, and before leaving the machine unattended for any period.		Wait until all machine components have completely stopped before touching them. The blades continue to rotate after the machine is switched off, a rotating blade can cause injury.

SAFETY

General Power Tool Safety Warnings

⚠ WARNING Read all safety warnings and all instructions. Failure to follow the warnings and instructions may result in electric shock, fire and/or serious injury.

Save all warnings and instructions for future reference.

1) Work area a) Keep your work area clean and well lit.

Untidy or poorly lit working areas can result in accidents.

b) Do not use the power tool in potentially explosive environments containing flammable liquids, gases or dusts.

Power tools create sparks which can ignite dusts or fumes.

c) Keep children and other people away while you are operating the power tool. Distractions can cause you to lose control of the equipment.

2) Electrical safety

a) The mains plug on the power tool must fit the mains socket. Never modify the plug in any way. Never use adapter plugs with earthed power tools. Unmodified plugs and the correct sockets reduce the risk of electric shock.

b) Avoid touching grounded surfaces such as pipes, radiators, ovens, and refrigerators. There is an increased risk of electric shock if your body is earthed.

c) Keep the power tool away from rain or moisture. Water entering a power tool increases the risk of electric shock.

d) Do not use the mains lead for any purpose for which it was not intended, e.g. to carry or hang up the power tool, or to pull the mains plug out of the mains socket. Keep the mains lead away from heat, oil, sharp edges or moving parts of the equipment. Damaged or tangled cables increase the risk of an electric shock.

e) When using power tools outdoors, only use extension cords suitable for outdoor use. Using an extension cable suitable for outdoor use reduces the risk of electric shock.

f) Use a residual current equipment (RCD) for protection if operating the electrical power tool in a moist environment is unavoidable. Using an earth leakage circuit breaker reduces the risk of electric shock.

3) Personal Safety

a) Remain alert at all times, watch what you are doing and always proceed with caution when using power tools. Do not use power tools when tired or under the influence of drugs, alcohol or medication. One moment of carelessness when using the power tool can lead to serious injury.

b) Always wear protective equipment and safety glasses. Wearing personal protective equipment such as a dust mask, non-slip safety shoes, safety helmet or ear

protectors, depending on the type and application of the power tool, reduces the risk of injuries.

c) Avoid accidental starting. Verify the power tool is switched off before connecting it to the mains and/ or connecting the battery, picking it up, or carrying it. Carrying the power tool with your finger on the ON/OFF switch or connecting switched on equipment to the mains can result in accidents.

d) Remove any setting tools or spanners before you switch the power tool on. Leaving a tool or spanner attached to a rotating part of a equipment can lead to injury.

e) Avoid unnatural postures. Keep proper footing and balance at all times. This will ensure having better control over the power tool in unforeseen circumstances.

f) Wear suitable clothing. Do not wear loose clothing or jewellery. Keep your hair, clothing and gloves clear of moving parts. Loose clothing, jewellery or long hair can become trapped in moving parts.

g) If vacuum dust extraction and collection equipments are fitted do not forget to check that they are properly connected and correctly used. Using of a dust extraction system reduces the hazard presented by dust.

4) Using and handling the equipment

a) Do not overload the equipment. Always use a power tool intended for the task. By using the right power tool for the job you will work more safely and achieve a better result.

b) Do not use a power tool with a defective switch. Power tools that can no longer be switched on and off are dangerous and must be repaired.

c) Unplug from the mains and/or remove the battery before adjusting the equipment, changing accessories, or setting the equipment down. This precaution is intended to prevent you from unintentionally starting the power tool.

d) Always be sure to keep power tools out of reach of children when not in use. Do not let anyone use the power tool if he or she is not familiar with it or has not read the instructions and advice. Power tools are dangerous when used by inexperienced individuals.

e) Maintain the power tool with care. Check that moving parts are working properly and move freely. Check for any parts that are broken or damaged enough to detrimentally affect the function of the power tool. Have damaged parts repaired before using the equipment. Many accidents are caused by poorly maintained power tools.

f) Keep cutting tools clean and sharp. Carefully maintained cutting tools with sharp cutting edges are less likely to jam and are easier to control.

g) Use the electrical power tool, accessories, inserted tools etc. in accordance with these instructions and advice, and the stipulations drawn up for this particular type of equipment. When doing so consider the working conditions and the application. The use of electrical power tools for purposes other than those intended can lead to dangerous situations.

5) Using and handling the battery operated tool

a) Always charge the rechargeable batteries in chargers recommended by the manufacturer.

Remaining risks Even when using the power tool properly, remaining risks may exist. The following hazards may occur based on the construction of the equipment:

- lung damage when not wearing a suitable protective mask.
- hearing damage when not wearing suitable ear protection.
- damage to health due to handarm vibration when using the equipment for extended periods, and not properly operated and maintained.

A charger suitable for a specific type of rechargeable batteries

may cause fires when used with different rechargeable batteries.

b) Always use the power tool with the specified rechargeable batteries. Using different rechargeable batteries can result in injuries and fire hazards.

c) Keep the rechargeable battery not in use away from paper clips, coins, keys, nails, screws or other small metal objects which may result in bridging of the contacts. A short circuit between the battery contacts can result in burns or fire.

d) Incorrect use can result in battery leaks. Avoid contact with the liquid. Rinse with water in the event of accidental contact. If the liquid enters the eye, also seek medical help. Leaking battery fluid can result in skin irritations or burns.

6) Service

Always have the power tool repaired by qualified professionals using only OEM spare parts. This will ensure the safety of the power tool. Have defective power cords replaced by the manufacturer or similarly qualified and authorised persons.

Hedge trimmer safety warnings

- **Keep all parts of the body away from the cutter blade. Do not remove cut material or hold material to be cut when blades are moving. Make sure the switch is off when clearing jammed material.** A moment of inattention while operating the hedge trimmer may result in serious personal injury.

- **Carry the hedge trimmer by the handle with the cutter blade stopped. When transporting or storing the hedge trimmer always fit the cutting device cover.** Proper handling of the hedge trimmer will reduce possible personal injury from the cutter blades.

- **Hold power tool by insulated gripping surfaces only, because the cutter blade may contact hidden wiring.** Cutter blades contacting a "live" wire may make exposed metal parts of the power tool "live" and could give the operator an electric shock.

Additional safety warnings

- This tool is not intended for use by persons (including children) with reduced physical, sensory or mental capabilities, or lack of experience and knowledge, unless they have been given supervision or instruction concerning use of the appliance by a person responsible for their safety.

Children should be supervised to ensure that they do not play with the appliance.

- **When working with the machine, always hold it firmly with both hands and provide for a secure stance.** The power tool is guided more secure with both hands.

- **Always ensure all handles and guards are fitted when using the machine.** Never attempt to use an incomplete machine or one fitted with an unauthorized modification.

- **Always lubricate the cutting blade with protective spray before use. Wait until the machine has come to a standstill before placing it down.**

- Other persons and animals should remain at a distance of 3metres or more when the machine is being used. The operator is responsible for third persons in the working area.

- Never grasp the blade of the hedgecutter.
- Children or persons unfamiliar with these instructions must not operate the hedgecutter. Local regulations may restrict the age of the operator.
 - Never cut a hedge while people, especially children or pets, are nearby.
 - The user is responsible for accidents or hazards occurring to other people or their property.
 - Do not operate the hedgecutter when barefoot or wearing open sandals, always wear substantial footwear and long trousers. The use of sturdy gloves, non-skid footwear and safety glasses is recommended. Do not wear loose clothing or jewellery which can be caught in moving parts.
 - Thoroughly inspect the area where the hedge trimmer is to be used and remove all wires and other foreign objects.
 - Prior to operation, check cutter blades, blade bolts and cutter assembly for wear or damage. Do not operate with a damaged or excessively worn cutting device.
 - Know how to stop the hedge trimmer quickly in an emergency.
 - Cut a hedge only in daylight or in good artificial light.
 - Never operate the hedgecutter with defective guards or without the guard in place.
 - Always ensure all handles and guards supplied are fitted

when using the hedgecutter. Never attempt to use an incomplete hedgecutter or one with an unauthorised modification.

- Never hold the hedgecutter by the guard.
- While operating the hedgecutter always be sure of a safe and secure operating position at all times, especially when using steps or a ladder.
 - Always be aware of your surroundings and stay alert for possible hazards that you may not hear whilst operating the hedgecutter.
 - Keep all nuts, bolts and screws tight to ensure that the hedgecutter is always in a safe working condition.
 - The hedgecutter should be stored in a dry, high or locked up place out of the reach of children.
 - Replace worn or damaged parts for safety.
 - Do not attempt to repair the machine unless you are qualified to do so.
 - Ensure replacement parts fitted are approved.
 - To safeguard against contact with the moving cutter blade, this hedge trimmer is constructed with two handles each with a blade control (switch). To operate the hedge cutter, both controls must be actuated simultaneously. Do not use the tool, if it runs without a switch being actuated or just one switch being actuated.

MOUNTING AND OPERATION

⚠ WARNING Before assemble the machine, please make sure the battery pack was disassemble from the machine.

MOUNTING THE FRONT SWITCH BAR(See fig 3)

Put the bar onto the machine body and align the screw holes between bar and machine body.

Screw into and fasten with a hand screwdriver.

MOUNTING HANDLE GUARD (See fig. 4)

Put the handle guard on the machine and align the screw holes between bar and machine body.

Screw and fasten with a hand screwdriver.

CHECKING THE BATTERY LEVEL(See fig 5)

Press the button on the battery pack, and the light will shine, Detail level show in the fig 5.

ASSEMBLE OR DISASSEMBLE THE BATTERY PACK ONTO THE MACHINE(See fig 6)

Insert the battery pack on to the machine according the direction showed in fig 6.

To disassemble the battery pack, just press the knob on the pack and then pull backward.

ROTATE THE REAR HANDLE(See fig 7)

The rear handle can be rotate to the left 90° and the right 90° for comfortable hold when vertical operation.

To rotate the handle, just pull back the knob like action 1, and then rotate the rear handle.

STARTING AND STOPPING THE MACHINE(see fig 8 & 9)

⚠ WARNING Before starting the machine:

Remove the blade protection devices.

Make sure the blade is not touching the ground or any other objects.

The starting action have two combined actions, see fig 8. Grasp the safety switch to front handle(action 1), meanwhile pull up the main switch trigger(action 2). Then the machine was started.

To stop the machine, just release any one of the hand (action 1). The machine will sharply stopped.

PREPARATING INSTRUCTIONS

When cutting, always hold the machine firmly with both hands. Note: The battery is fitted with a protection system which prevents it from running completely empty. The power tools will automatically switch off when the accumulator is empty. If it happens, it must promptly be recharged.

Immediately stop the trimmer if the blades jammed.

VERTICAL TRIMMER (see fig 10)

It is recommended to trim the two vertical sides of the hedge before trimming the top.

Proceed to cut by using curved movements from the bottom towards the top, keeping the blade as far from the body as possible.

HORIZONTAL TRIMMER (see fig 11)

The best results will be obtained with the blade slightly inclined(5°-10°) in the direction you are cutting, proceed with a curved movement, slowly and without interruptions, move leftward and rightward, specially in the case of very thick hedges.

NOISE/VIBRATION INFORMATION

The vibration level given in this information sheet has been measured in accordance with a standardised test given in EN 60335 and may be used to compare one tool with another. It may be used for a preliminary assessment of exposure.

The declared vibration emission level represents the main applications of the tool. However if the tool is used for different applications, with different accessories or insertion tools or is poorly maintained, the vibration emission may differ. This may significantly increase the exposure level over the total working period.

An estimation of the level of exposure to vibration should also take into account the times when the tool is switched off or when it is running but not actually doing the job. This may significantly reduce the exposure level over the total working period. Identify additional safety measures to protect the operator from the effects of vibration such as: maintain the tool and the accessories, keep the hands warm, organisation of work patterns.

MAINTENANCE

12 13



Make sure that the machine is not live when carrying out maintenance work on the motor. Regularly clean the machine housing with a soft cloth, preferably after each use. Keep the ventilation slots free from dust and dirt. If the dirt does not come off use a soft cloth moistened with soapy water. Never use solvents such as petrol, alcohol, ammonia water, etc. These solvents may damage the plastic parts. The machine requires no additional lubrication.

ENVIRONMENT PROTECTION



In order to prevent the machine from damage during transport, it is delivered in a sturdy packaging. Most of the packaging materials can be recycled. Take these materials to the appropriate recycling locations. Take your unwanted machines to your local dealer. Here they will be disposed of in an environmentally safe way.

Discarded electric appliances are recyclable and should not be discarded in the domestic waste! Please actively support us in conserving resources and protecting the environment by returning this appliance to the collection centres (if available).

DECLARATION OF CONFORMITY

We declare under our sole responsibility that this product is in conformity with the following standards or standardized documents: EN60745-1:2009/A11:2010; EN60745-2-15:2009/A1:2010; EN55014-1:2017; EN55014-2:2015; in accordance with the regulations 2006/42/EC, 2014/30/EC.

NOISE/VIBRATION Measured in accordance with EN60745 the sound pressure level of this tool is 89dB(A),K=3dB and the sound power level is 96dB(A),K=3.0dB. Vibration level: <math>a_h<2,5\text{m/s}^2\text{K}=1,5\text{m/s}^2</math>.

WORCRAM

Exploded view & part list for CHT-S20LiA

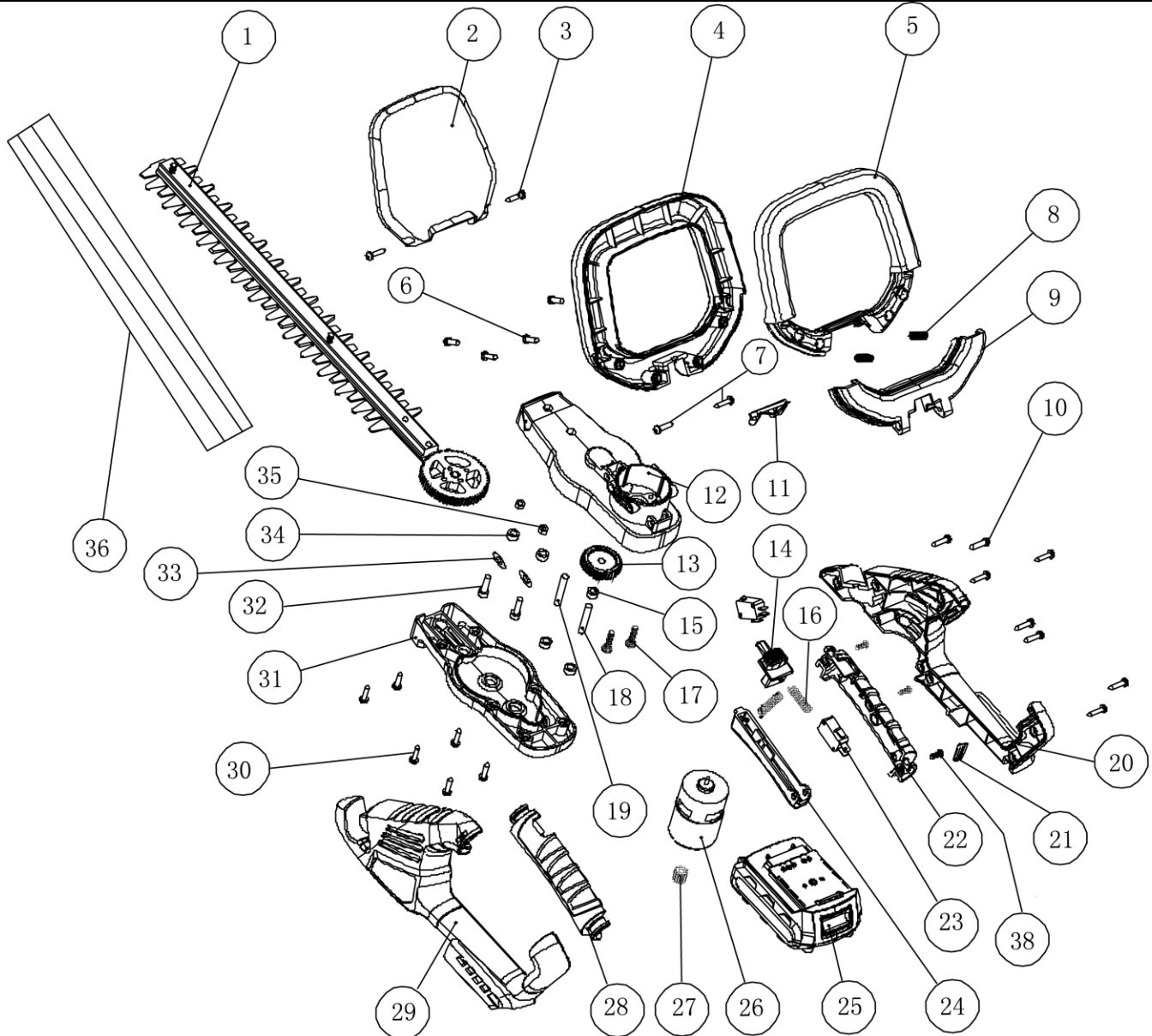

Item	Description	Q'ty
1	BLADE ASSEY	1
2	COVER	1
3	SCREW	2
4	SUB-HANDLE	1
5	MOVEABLE PRESSPLATE	1
6	SCREW	4
7	SCREW	2
8	PRESSURE SPRING	2
9	COVER OF THE SUB-HANDLE	1
10	SCREW	8
11	ROCKER SWITCH	1
12	GEAR BOX	1
13	LINKAGE GEAR	1
14	ROTARY LOCK	1
15	AXLE SLEEVE OF GEARBOX	3
16	SWITCH BUTTOM SPRING	2
17	SCREW WITH CRUSHION	2
18	PIN ROLL (1)	1
19	PIN ROLL (2)	1

Item	Description	Q'ty
20	RIGHT HOUSING	1
21	CONNETOR ASSEY	1
22	RIGHT HANDLE	1
23	BUTTOM	1
24	ON-OFF BUTTOM	1
25	BATTERY	1
26	MOTOR	1
27	PINION	1
28	LEFT HANDLE	1
29	LEFT HOUSING	1
30	SCREW	6
31	COVER OF GEARBOX	1
32	HEX-SCREW	2
33	SHIM	2
34	ANTI-WEAR BUSHING	2
35	LOCK NUT	2
36	BLADE SLEEVE	1
37	CHARGER	1
38	SCREW	3