

**WORCRAFT**  
PROFESSIONAL

**SG06-800**

**SK** Elektrická striekacia pištoľ

**CZ** Elektrická stříkáč pistolé

**HU** Elektromos szórópisztoly

**RO** Pistol electric de pulverizare

**EN** Electric spray gun



- 
- Preklad originálneho návodu na použitie
  - Překlad originálním návodu k použití
  - Az eredeti használati útmutató fordítása
  - Traducerea manualului de utilizare original.
  - Instruction manual
- 

Q1P-CX31-380



1

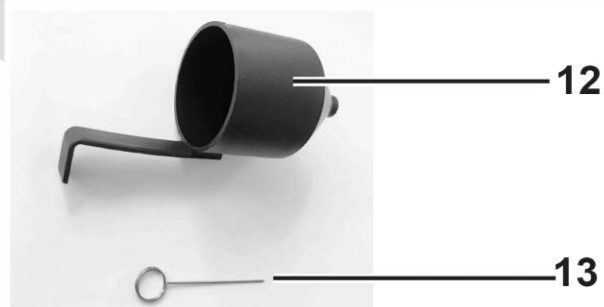

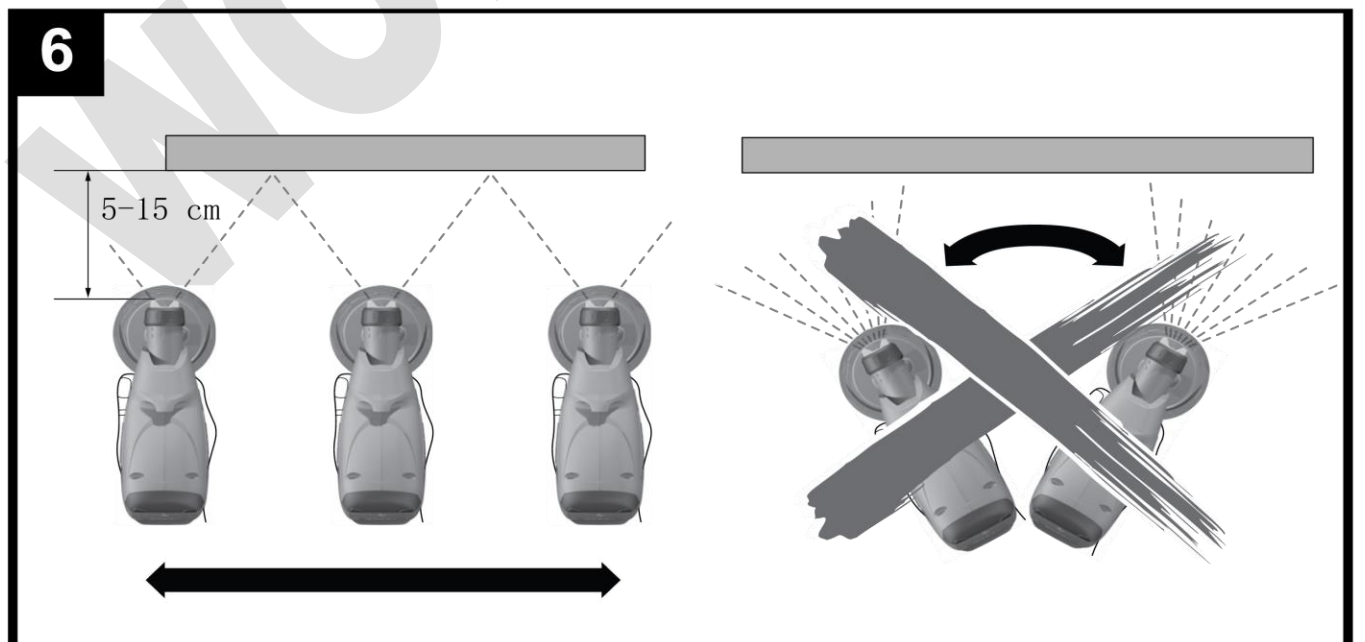
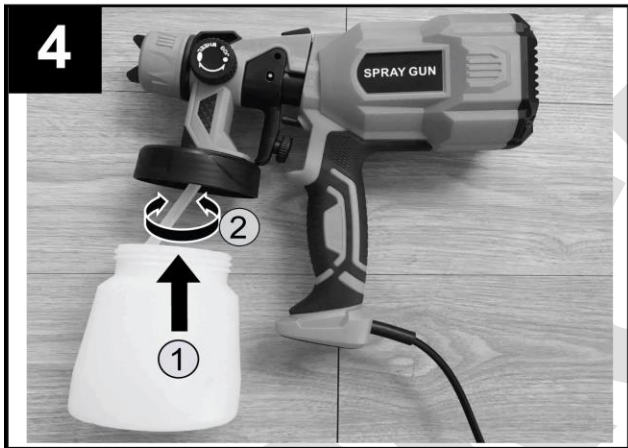
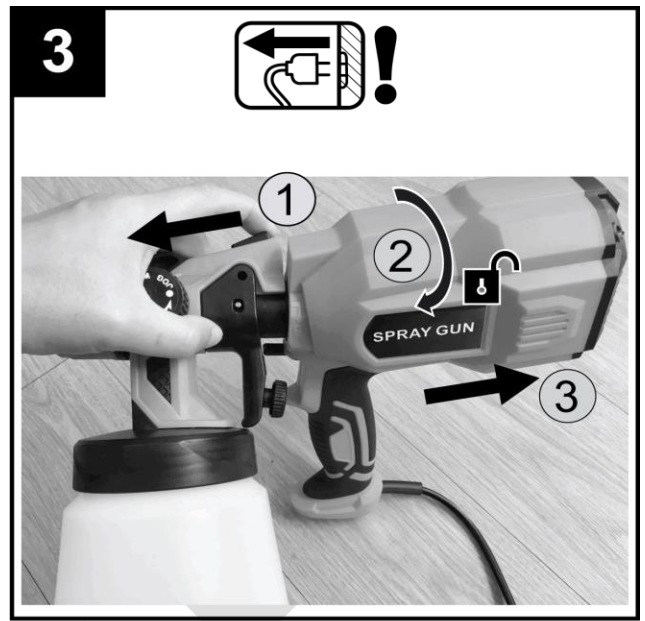
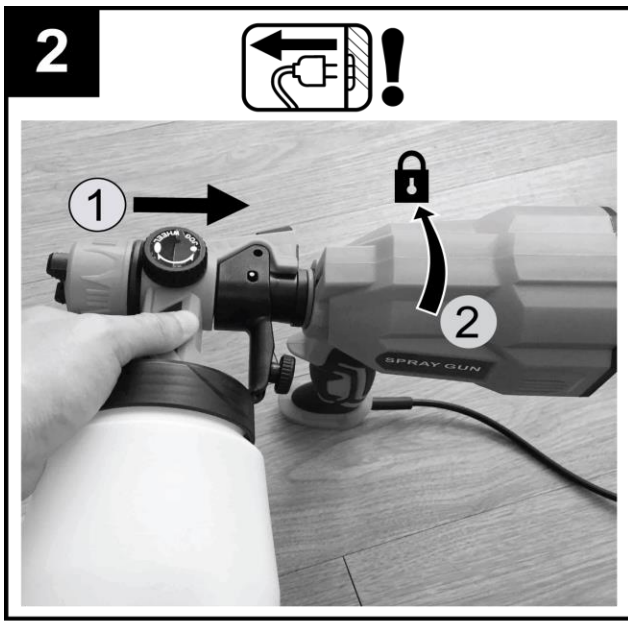

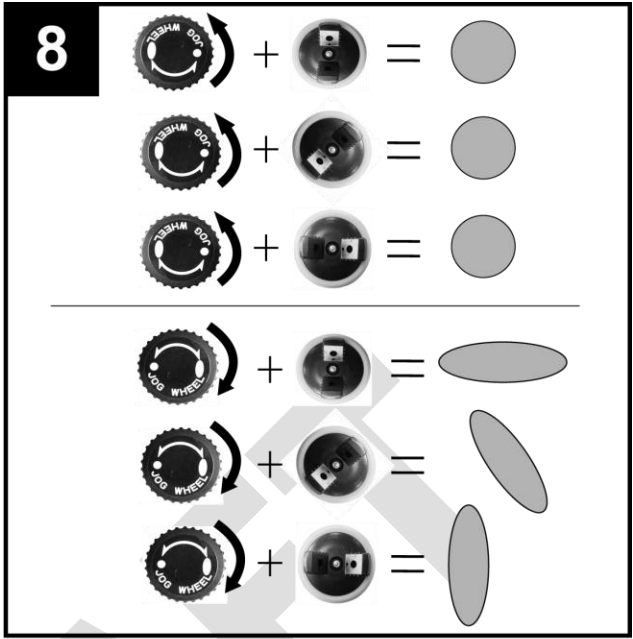
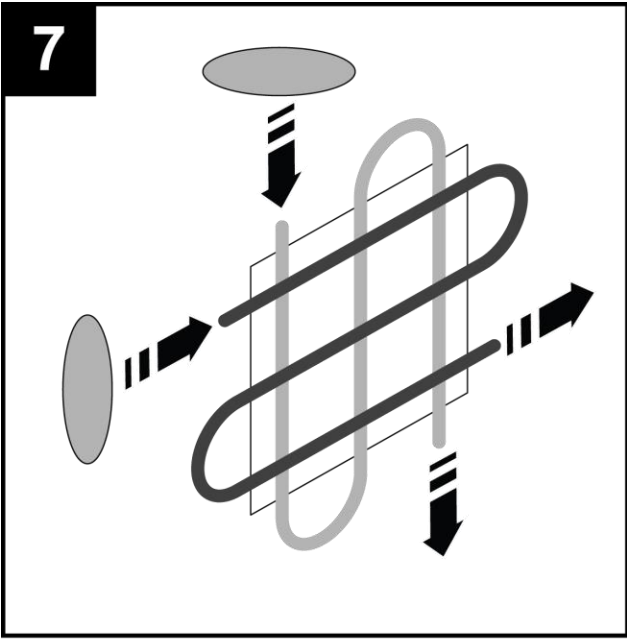

## STRIEKACIA PIŠTOĽ

### POUŽITIE

**Striekacie pištole sú určené na nanášanie nasledujúcich farieb a náterov:**

- Vodou riediteľné farby
- Základné farby
- Krycie laky
- Krycie laky na automobily
- Nátery na drevo
- Ochranné nátery na drevo
- Moridlá
- Nehorľavé látky, ktorých bod vzplanutia je nižší ako 55°C

**Striekacie pištole nie sú určené na nanášanie:**

- Fasádnych farieb
- Kvapalín obsahujúcich mechanické častice a nehomogénnych systémov (tzn. zmesi, keď sa po dôkladnom premiešaní zmesi jednotlivé zložky začnú od seba rýchlo oddeľovať alebo tiež nepremiešaných zmesí, ktoré sú po dôkladnom premiešaní homogénne
- Prostriedkov obsahujúcich oxidačné a korozívne zložky (kyseliny, lúhy, peroxid vodíka, roztoky dezinfekčných solí a solí na bielenie ako napr. manganistanu draselného, chlórnanu sodného a pod.), ďalej tekutých požívatín a pochutín určených pre potravinárske účely

*Zariadenie používajte iba na predpísané účely. Akékoľvek iné použitie je považované ako prípad nesprávneho použitia. Používateľ/obsluha a nie výrobca bude zodpovedný za akékoľvek poškodenie, alebo zranenia spôsobené týmto nesprávnym používaním. Pamätajte si, že toto zariadenie nebolo navrhnuté pre komerčné alebo priemyselné používanie. Záruka nebude platná pokiaľ bude zariadenie používané na komerčné, priemyselné alebo podobné účely.*









### TECHNICKÉ PARAMETRE

	<b>NAPATIE / FREKVENCIA</b>	230 V / 50 Hz
	<b>PRÍKON</b>	550 W
	<b>MAX. PRIETOK</b>	350 ml/min
	<b>Ø TRYSKY</b>	1,8 mm
	<b>NÁDRŽ</b>	800 ml
	<b>HMOTNOSŤ</b>	1,2 kg

### ČASTI VÝROBKU

1	Kryt vzduchového filtra	8	Regulátor prietoku
2	SDS uvoľňovacie tlačidlo	9	Spúšť
3	Napájací kábel	10	Odvzdušňovací kryt
4	Rukoväť	11	Nádoba na náterový materiál
5	Tlačidlo pre nastavenie vzoru striekania	12	Viskozimeter
6	Vzduchový uzáver	13	Čistiaca ihla
7	Tryska		

## VYSVETLIVKY SYMBOLOV

	Všeobecné upozornenie na nebezpečenstvo.
	Prečítajte si návod na použitie.
	Nevyhadzujte do bežného domového odpadu. Namiesto toho, ekologicky prijateľnou cestou sa obráťte na recyklačne strediska. Prosím venujte starostlivosť ochrane životného prostredia.
	Výrobok je v súlade s platnými európskymi smernicami a bola vykonaná metóda hodnotenia zhody týchto smerníc.
	Používajte ochranné pracovné okuliare.
	Noste chránič sluchu.
	Noste respiračné rúško.
	Pri vykonávaní opráv stroj nesmie byť zapojený do elektrickej zásuvky.
	Ochrana dvojitou izoláciou II. Nie je potrebné uzemnenie.

## VŠEOBECNÉ BEZPEČNOSTNÉ POKYNY PRE ELEKTRICKE NÁRADIE

- **UPOZORNENIE!** Prečítajte si bezpečnostné upozornenia, inštrukcie, vyobrazenia a technické údaje poskytované s týmto elektrickým náradím. Porušenie dodržiavania všetkých inštrukcií uvedených ďalej v texte môže mať za následok úraz elektrickým prúdom, požiar a/alebo ťažké ublíženie na zdraví.

### 1) BEZPEČNOSŤ PRACOVNÉHO PROSTREDIA:

- Pracovisko je potrebné udržiavať v čistote a dobre osvetlené. Neporiadok a tmavé priestory bývajú príčinou nehôd.
- Nepoužívajte elektrické náradie v prostredí, kde hrozí nebezpečenstvo výbuchu, kde sa vyskytujú horľavé kvapaliny, plyny alebo prach. V elektrickom náradí vznikajú iskry, ktoré môžu zapáliť prach alebo výpary.
- Pri používaní elektrického náradia zabráňte v prístupe deťom a ďalším osobám. Ak budete rušení, môžete stratiť kontrolu nad vykonávanou činnosťou.

### 2) ELEKTRICKÁ BEZPEČNOSŤ:

- Vidlica napájacieho kábla elektrického náradia musí zodpovedať sieťovej zásuvke. Nikdy akýmkoľvek spôsobom neupravujte el. prívodný kábel. Náradie, ktoré má na vidlici prívodnej šnúry ochranný kolík, nikdy nepripájajte rozdvojkami alebo inými adaptérmí. Nepoškodené vidlice a zodpovedajúce zásuvky znížia nebezpečenstvo úrazu elektrickým prúdom. Poškodené alebo zamotané prívodné káble zvyšujú nebezpečenstvo úrazu elektrickým prúdom. Ak sa sieťová šnúra poškodí, musí sa nahradiť osobitou sieťovou šnúrou, ktorú možno dostať u výrobcu alebo jeho obchodného zástupcu.
- Obsluha sa nesmie telom dotýkať uzemnených predmetov, ako je napr. potrubie, teleso ústredného vykurovania, sporáky a chladničky. Nebezpečenstvo úrazu elektrickým prúdom je väčšie, ak je vaše telo spojené so zemou.
- Nevystavujte elektrické náradie dažďu, vlhku alebo vode. Elektrického náradia sa nikdy nedotýkajte mokrými rukami. Elektrické náradie nikdy neumývajte pod tečúcou vodou ani ho neponárajte do vody.
- Kábel sa nesmie nadmerne zaťažovať. Kábel nikdy nepoužívajte na prenášanie, ťahanie alebo vyťahovanie vidlice elektrického náradia. Kábel nesmie byť vystavený pôsobeniu tepla, oleja, ostrých hrán alebo pohyblivých dielov. Poškodené alebo zapletené káble zvyšujú riziko úrazu elektrickým prúdom.
- Nikdy nepracujte s náradím, ktoré má poškodený el. kábel príp. vidlicu, alebo spadlo na zem a je akýmkoľvek spôsobom poškodené.
- Pri používaní elektrického náradia vo vonkajšom prostredí používajte predlžovací kábel vhodný na vonkajšie použitie. Používanie šnúry vhodnej na vonkajšie použitie znižuje riziko úrazu elektrickým prúdom

- Ak používate elektrické náradie vo vlhkých priestoroch, používajte napájanie chránené prúdovým chráničom (RCD). Používanie RCD obmedzuje nebezpečenstvo úrazu elektrickým prúdom. Pojem „prúdový chránič (RCD)“ môže byť nahradený pojmom „hlavný istič obvodu (GFCI)“ alebo „istič unikajúceho prúdu (ELCB)“.
- Držte el. ručné náradie výlučne za izolované plochy určené na uchopenie, pretože pri prevádzke môže dôjsť ku kontaktu rezacieho či vrtacieho príslušenstva so skrytým vodičom alebo vlastnou šnúrou.

### **3) BEZPEČNOSŤ OSÔB:**

- Pri používaní elektrického náradia buďte pozorní a ostražití, venujte maximálnu pozornosť činnosti, ktorú práve prevádzate. Sústreďte sa na prácu. Nepracujte s elektrickým náradím ak ste unavení, alebo ste pod vplyvom drog, alkoholu alebo liekov. Aj chvíľková nepozornosť pri používaní elektrického náradia môže viesť k vážnemu poraneniu osôb. Pri práci s el. náradím nejedzte, nepite a nefajčite.
- Používajte ochranné pomôcky. Vždy používajte ochranu očí. Používajte ochranné prostriedky odpovedajúce druhu práce, ktorú prevádzate. Ochranné pomôcky ako napr. respirátor, bezpečnostná obuv s protišmykovou úpravou, pokrývka hlavy alebo ochrana sluchu, používané v súlade s podmienkami práce, znižujú riziko poranenia osôb.
- Vyvarujte sa neúmyselnému zapnutiu el. náradia. Neprenášajte el. náradie, ktoré je pripojené k elektrickej sieti, s prstom na vypínači alebo na spúšti. Pred pripojením k elektrickému napätiu sa uistite, či vypínač alebo spúšť sú v polohe „vypnuté“. Prenášanie el. náradia s prstom na vypínači alebo pripájanie vidlice el. náradia do zásuvky zo zapnutým vypínačom môže byť príčinou vážnych úrazov.
- Pred zapnutím el. náradia odstráňte všetky nastavovacie kľúče a nástroje. Nastavovací kľúč alebo nástroj, ktorý zostane pripevnený k otáčajúcej sa časti elektrického náradia môže byť príčinou poranenia osôb.
- Vždy udržiavajte stabilný postoj a rovnováhu. Pracujte len tam, kam bezpečne dosiahnete. Nikdy nepreceňujte vlastnú silu. Nepoužívajte elektrické náradie, ak ste unavení.
- Obliekajte sa vhodným spôsobom. Používajte pracovné oblečenie. Nenoste voľné oblečenie ani šperky. Dbajte na to, aby sa vaše vlasy, oblečenie, rukavice alebo iná časť Vášho tela nedostala do prílišnej blízkosti rotujúcich alebo rozpálených častí el. náradia.
- Pripojte el. náradie k odsávaniu prachu. Ak má el. náradie možnosť pripojenia zariadenia na zachytávanie alebo odsávanie prachu, uistite sa, že došlo k jeho riadnemu pripojeniu a používaniu. Použitie takýchto zariadení môže obmedziť nebezpečenstvo vznikajúce prachom.
- Pevne upevnite obrobok. Použite stolársku svorku alebo zverák pre upevnenie obrobku, ktorý budete obrábať.
- Nepoužívajte akékoľvek náradie ak ste pod vplyvom alkoholu, drog, liekov alebo iných omamných či návykových látok.
- Zariadenie nie je určené na použitie osobami (vrátane detí) so zníženými fyzickými, zmyslovými alebo mentálnymi schopnosťami alebo s nedostatkom skúseností a znalostí, pokiaľ nie sú pod dozorom alebo nedostali pokyny ohľadom použitia zariadenia od osoby zodpovednej za ich bezpečnosť. Deti musia byť pod dozorom, aby ste sa uistili, že sa nehrajú so zariadením.

### **4) POUŽÍVANIE A ÚDRŽBA ELEKTRICKÉHO NÁRADIA:**

- El. náradie vždy odpojte od el. siete v prípade akéhokoľvek problému pri práci, pred každým čistením alebo údržbou, pri každom presune a pri ukončení činnosti! Nikdy nepracujte s el. náradím, ak je akýmkoľvek spôsobom poškodené.
- Ak začne náradie vydávať abnormálny zvuk alebo zápach, okamžite ukončíte prácu.
- Elektrické náradie nepreťažujte. Elektrické náradie bude pracovať lepšie a bezpečnejšie, ak s ním budete pracovať v otáčkach, pre ktoré bolo navrhnuté. Používajte správne náradie, ktoré je určené pre danú činnosť. Vhodné náradie bude dobre a bezpečne vykonávať prácu, pre ktorú bolo vyrobené.
- Nepoužívajte elektrické náradie, ktoré nemožno bezpečne zapnúť a vypnúť ovládacím vypínačom. Používanie takého náradia je nebezpečné. Poškodený vypínač musí byť opravený certifikovaným servisom.
- Odpojte náradie od elektrickej siete predtým, než začnete prevádzať jeho nastavenie, výmenu príslušenstva alebo údržbu. Toto opatrenie obmedzí nebezpečenstvo náhodného spustenia.
- Nepoužívané elektrické náradie uschovajte tak, aby bolo mimo dosahu detí a nepovolaných osôb. Elektrické náradie v rukách neskúsených užívateľov môže byť nebezpečné. Elektrické náradie skladujte na suchom a

bezpečnom mieste.

- Starostlivo udržiajte elektrické náradie v dobrom stave. Pravidelne kontrolujte nastavenie pohybujúcich sa častí a ich pohyblivosť. Kontrolujte či nedošlo k poškodeniu ochranných krytov alebo iných častí, ktoré môžu ohroziť bezpečnú funkciu elektrického náradia. Ak je náradie poškodené, pred ďalším použitím zaistíte jeho opravu. Mnoho úrazov je spôsobené nesprávnou údržbou elektrického náradia.

- Rezacie nástroje udržiavajte ostré a čisté. Správne udržiavané a naostrené nástroje uľahčujú prácu, obmedzujú nebezpečenstvo úrazu a práca s nimi sa lepšie kontroluje. Použitie iného príslušenstva než toho, ktoré je uvedené v návode na obsluhu alebo doporučené dovozcom môže spôsobiť poškodenie náradia a byť príčinou úrazu.

- Elektrické náradie, príslušenstvo, pracovné nástroje atď. používajte v súlade s týmito pokynmi a takým spôsobom, ktorý je predpísaný pre konkrétne elektrické náradie a to s ohľadom na dané podmienky práce a druh prevádzanej práce. Používanie náradia na iné účely, než pre aké je určené, môže viesť k nebezpečným situáciám.

## 5) SERVIS:

- Servis elektrického náradia zverte kvalifikovanému opravárovi. Môžu sa používať iba rovnaké náhradné diely. Zaručíte tak, že bude zachovaná bezpečnosť elektrického náradia.

## BEZPEČNOSTNÉ POKYNY PRE STRIEKACIE PÍŠTOLE

- Prístroj za chodu vytvára elektromagnetické pole, ktoré môže negatívne ovplyvniť fungovanie aktívnych či pasívnych lekárskeho implantátov (kardiostimulátorov) a ohroziť život používateľa. Pred používaním tohto náradia sa informujte u lekára alebo výrobcu implantátu, či môžete s týmto prístrojom pracovať.

- Elektrická striekacia pištoľ nie je určená na používanie osobami (vrátane detí), ktorým fyzická, zmyslová alebo mentálna neschopnosť či nedostatok skúseností a znalostí zabraňuje v jej bezpečnom používaní, ak na ne nebude dohliadané alebo ak neboli inštruované ohľadom použitia zariadenia osobou zodpovednou za ich bezpečnosť. Dávajte pozor na deti, aby ste zabezpečili, že sa nebudú môcť s výrobkom hrať.

- Striekacia pištoľ nikdy nemá smerovať na prítomné osoby alebo zvieratá. Riziko poškodenia zdravia je v tomto prípade veľmi vysoké!

- Striekaciu pištoľ používajte len na striekanie látok, ktorých bod vzplanutia je vyšší ako 55 °C.

- Striekacia pištoľ sa nesmie používať na striekanie horľavých materiálov.

- Striekaciu pištoľ používajte len v dobre vetraných priestoroch, pretože hrozí nebezpečenstvo kumulácie látok v ovzduší a vdýchnutie nebezpečných látok.

- **VAROVANIE!** Je nutné si uvedomiť všetky riziká, ktoré predstavuje náterový materiál a riadiť sa označením na nádobe alebo informáciami od výrobcu materiálu, ktorý plánujete striekať.

- Striekaciu pištoľ nepoužívajte na striekanie látok, u ktorých nie sú známe potenciálne riziká.

- Pri práci používajte ochranu zraku, sluchu, respiračne rúško, noste vhodný pracovný odev a rukavice. V priebehu práce zabráňte vstupu na pracovisko osobám bez ochranných pomôcok a zvieratám. O vhodnosti osobných ochranných pomôcok, hlavne na ochranu dýchacích ciest z dôvodu toxicity nanášanej farby sa poraďte v predajni.

- Zamedzte kontaktu náterových hmôt či rozpúšťadiel s očami alebo kožou. Ak dôjde k ich požitiu, okamžite vyhľadajte lekársku pomoc.

- Pri akejkoľvek manipulácii s náterovými hmotami a rozpúšťadlami nefajčíte a zabráňte prístupu otvoreného ohňa či iskier (statická elektrina, zapaľovače). Páry rozpúšťadiel môžu byť za určitých podmienok výbušné, preto so striekacou pištoľou nepracujte v prostredí s nebezpečenstvom výbuchu alebo v blízkosti horúcich predmetov.

-Zaistíte, aby v pracovnom priestore neboli nádoby s horľavinami či iné horľavé materiály. Pre prípad potreby majte pripravený hasiaci prístroj či iné hasiace zariadenie.

- Zamedzte kontaktu striekacej pištole s agresívnymi látkami (kyseliny, lúhy, bieliná).

-Striekaciu pištoľ nepoužívajte za nepriaznivých podmienok (napr. nevhodný smer vetra, teplota okolia nad 40 °C atď.) a v blízkosti potravín, liekov atď.

- Pri práci so striekacou pištoľou nejedzte a nepite.

- Pri práci zaujmite stabilný postoj a pracujte len na dobre osvetlenom mieste.



- Striekaciu pištoľ odpojte od zdroja elektrickej energie vždy keď naplňate nádobu náterovým materiálom alebo vykonávate jej údržbu.
- Zvyšky náterových hmôt a rozpúšťadiel ekologicky zlikvidujte podľa pokynov ich výrobcu.



## ZVYŠKOVÉ RIZIKA

Aj keď sa elektrická striekacia pištoľ používa v súlade s bezpečnostnými pokynmi, nie je možné odstrániť všetky rizikové faktory. Pri používaní elektrickej striekacej pištole môžu vzniknúť tieto riziká:

1. Poškodenie pľúc, ak nie je použité účinné respiračné rúško.
2. Poškodenie sluchu, ak nie je použitá účinná ochrana sluchu.
3. Poškodenia zdravia vyplývajúce z emisií vibrácií, ak sa elektrické náradie používa dlhšiu dobu alebo nie je dostatočne udržiavané.

## MONTÁŽ

- Pred začatím montáže zariadenie vypnite a vytiahnite zástrčku z elektrickej zásuvky.

### MONTÁŽ PREDNEJ ČASTI ZARIADENIA (OBR. 2)

- Nasuňte prednú časť striekacej pištole do zadnej časti striekacej pištole. Následne otočte zadnou časťou striekacej pištole v smere hodinových ručičiek. Keď budete počuť zacvaknutie znamená to, že zariadenie je zmontované a pripravené na použitie.

### DEMONTÁŽ PREDNEJ ČASTI ZARIADENIA (OBR. 3)

- Stlačte SDS uvoľňovacie tlačidlo. Následne otočte zadnou časťou zariadenia proti smeru hodinových ručičiek a vytiahnite prednú časť.

### MONTÁŽ NÁDOBY NA NÁTEROVÝ MATERIÁL (OBR. 4)

- K elektrickej striekacej pištoľi naskrutkujte otáčaním v smere hodinových ručičiek nádobu na náterový materiál.

## POUŽITIE

### PRÍPRAVA NA POUŽITIE



**Vykonávanie striekacích prác v blízkosti vodných zdrojov alebo na susedných plochách v bezprostrednej spádovej oblasti vodných zdrojov nie je dovolené.**

Pri kupovaní farieb, lakov a iných náterových materiálov si všimajte ich vlastnosti týkajúce sa ochrany životného prostredia.

### Príprava pracoviska



**Zásuvky a vypínače bezpodmienečne zalepte páskou. Hrozí nebezpečenstvo zásahu elektrickým prúdom v prípade vniknutia náterového materiálu do zásuvky alebo vypínača. Dbajte na kvalitu používanej lepiacej pásky. Na tapety a natierané podklady nepoužívajte príliš príľnavú lepiacu pásku, aby sa zabránilo poškodeniu pri jej odstraňovaní. Lepiace pásky odstraňujte pomaly a rovnomerne v žiadnom prípade prudko. Plochy nechávajte zakryté lepiacou páskou len tak dlho, ako je to nevyhnutné, aby sa minimalizovali možné zvyšky pri odstraňovaní. Riadte sa aj pokynmi výrobcu lepiacej pásky.**



**V priebehu striekania môže dôjsť k zasiahnutiu okolia striekanej plochy, preto okolie striekanej plochy zakryte alebo nanášanie farby prevádzajte na mieste, kde to nevedí.**

- Plocha, na ktorú budete striekať, musí byť čistá, suchá a zbavená mastnoty.
- Hladké plochy zdrsňte a potom z nich odstráňte jemný prach.

### Príprava náterového materiálu:

- Väčšina farieb je pripravená na farbenie štetcom a je nutné ich riediť pred použitím striekacou pištoľou.

- Pri riedení farieb dodržiavajte pokyny výrobcu. Pri nesprávnom rozriedení farieb môžu vznikáť hrudky, ktoré spôsobia upchatie striekacej pištole.
- S elektrickou striekacou pištoľou je možné striekať farby, ktorých viskozita je maximálne 80 DIN/s.
- Viskozimeter vám pomôže určiť správnu viskozitu farby, ktorá má byť použitá.
- Pre zistenie správnej viskozity, naplňte viskozimeter farbou až po okraj a stopnite za aký čas sa vyprázdni.
- Nižšie uvedená tabuľka ukazuje odporúčané časové hladiny viskozít rôznych druhov materiálov:

Smaltové farby	25-60 sekúnd
Základné farby	30-60 sekúnd
Moridlá	20-60 sekúnd
Voskovacie laky	25-35 sekúnd
Laky	25-35 sekúnd
Krycie laky na automobily	20-40 sekúnd
Latexové farby	45-90 sekúnd
Ochranné nátery na drevo	Riedenie nie je potrebné
Impregnačné nátery	Riedenie nie je potrebné
Polyuretánové farby	Riedenie nie je potrebné

### Naplnenie nádoby na náterový materiál

- Odskrutkujte nádobu na náterový materiál zo striekacej pištole.
- Nalejte náterový materiál do nádoby a nádobu pevne naskrutkujte späť na striekaciu pištoľ.

### POUŽITIE

- Predtým ako zariadenie pripojíte k zdroju elektrickej energie a zapnete ho sa uistite, že napätie v elektrickej zásuvke je rovnaké ako údaje na typovom štítku zariadenia.
- Počas používania dávajte pozor na to aby zariadenie nenasávalo žiadne nečistoty ani výpary z rozpúšťadiel alebo náterových materiálov.

### Zapnutie

- Zariadenie pripojte k zdroju elektrickej energie zastrčením zástrčky do elektrickej zásuvky.
- Zariadenie uchopte za rukoväť a nasmerujte ho na striekanú plochu.
- Stlačte spúšť a držte ju stlačenú, kým nezačne z trysky vychádzať rozprašovaná látka.

### Vypnutie

- Pre vypnutie zariadenia uvoľnite spúšť.
- Zariadenie odpojte od zdroja elektrickej energie, tak že vytiahnete zástrčku z elektrickej zásuvky.

### Nastavenie prietoku

- Otáčaním regulátora prietoku nastavte požadované množstvo náterového materiálu.
- : Minimálne množstvo náterového materiálu
- +: Maximálne množstvo náterového materiálu

### Technika nástreku (obr. 6 a 7)

- **Poznámka:** Pri práci vo vonkajšom prostredí si všimajte smer vetra.
- Pre správne nastavenie elektrickej striekacej pištole vám odporúčame vykonať najprv skúšobný nástrek (napr. na kartón) a nastaviť správny prietok a vzor striekania predtým ako začnete striekať na vami zvolený povrch.
- Držte striekaciu pištoľ bezpodmienečne v zvislej polohe a v rovnomernej vzdialenosti 5 - 15 cm od striekaného objektu.
- **Dôležité:** Striekanie začnite mimo striekanej plochy a neprerušujte striekanie v rámci striekanej plochy.
- Pohybujte striekacou pištoľou rovnomerne priečne sem a tam alebo hore a dole. Rovnomernú kvalitu povrchu dosiahnete vtedy, keď sa jednotlivé vzory prekrývajú približne v šírke 4 - 5 cm.
- Pohyb pri striekaní by nemal vychádzať zo zápästia, ale z celého ramena. Tým počas striekania zostane

zaručená vždy rovnaká vzdialenosť medzi striekacou pištoľou a plochou.

- Keď sa na tryske alebo vzduchovom uzávere začne usádzať náterový materiál okamžite ich vyčistite.
- **Poznámka:** V prípade prerušenia práce zariadenie položte iba na rovný čistý povrch tak aby sa nemohlo prevrátiť.

### Nastavenie vzoru striekania (obr. 8)



**Nebezpečenstvo poranenia!** Nikdy počas nastavovania vzduchového uzáveru nestláčajte spúšť.

- Nastavte vzor striekania. Najprv zľahka uvoľnite objímku a následne otočte vzduchový uzáver do požadovanej polohy. Objímku dotiahnite.

## ÚDRŽBA

- Pred začatím akejkoľvek kontroly alebo údržby, zariadenie vypnite a vytiahnite zástrčku z elektrickej zásuvky.
- Elektrickú striekaciu pištoľ dôkladne vyčistite po každom použití. Ak nečistoty nemožno odstrániť, použite mäkkú handričku navlhčenú v mydlovej vode. Nikdy nepoužívajte čistiace prostriedky alebo rozpúšťadlá ako je benzín, alkohol, čpavok a pod.! Tieto rozpúšťadlá môžu poškodiť plastové časti výrobku.
- Pravidelne kontrolujte svoje zariadenie a keď zistíte, že niektoré súčiastky sú opotrebované alebo poškodené, preventívne ich kvôli vlastnej bezpečnosti vymeňte. Opotrebené či poškodené časti stroja sa môžu vymeniť iba v autorizovanom servise alebo ich výmenu zaistí predajca.
- Postarajte sa o to, aby boli použité originálne náhradné súčiastky značky Worcraft.

### **ČISTENIE NÁDOBY NA NÁTEROVÝ MATERIÁL A NASÁVACEJ TRUBICE (OBR. 9)**

- Zo striekacej pištole odskrutkujte nádobu na náterový materiál a vylejte z nej zvyšky materiálu.
- Pomocou štetca vyčistite nádobu na náterový materiál a nasávaciu trubicu.
- Do nádoby na náterový materiál nalejte rozpúšťadlo alebo vodu a pevne ju naskrutkujte naspäť na striekaciu pištoľ. (Používajte iba rozpúšťadlá, ktorých bod vzplanutia je vyšší ako 55 °C).
- Pripojte elektrickú striekaciu pištoľ k zdroju elektrickej energie. Elektrickú striekaciu pištoľ zapnite. Vystriekajte rozpúšťadlo alebo vodu do nejakej nádoby alebo na handričku.
- Opakujte vyššie uvedený postup, kým z trysky nebude vychádzať čisté rozpúšťadlo, resp. voda.
- Elektrickú striekaciu pištoľ vypnite a vytiahnite zástrčku z elektrickej zásuvky.
- Zo striekacej pištole odskrutkujte nádobu na náterový materiál a vyprázdňte ju. Nádobu na náterový materiál skladujte vždy bez zvyškov materiálu a skontrolujte, či nie je akokoľvek poškodená.
- Stlačte SDS uvoľňovacie tlačidlo a vytiahnite prednú časť striekacej pištole. Dôkladne ju vyčistite.
- Nikdy zariadenie neponárajte do rozpúšťadla alebo vody. Vonkajší povrch striekacej pištole a nádoby na náterový materiál vyčistite mäkkou handričkou navlhčenou v mydlovej vode.

### **ČISTENIE A VÝMENA VZDUCHOVÉHO FILTRA (OBR. 10)**

- Vzduchový filter vytiahnete z prístroja a podľa stupňa znečistenie opláchnite v čistej vode a namontujte naspäť alebo vložte nový vzduchový filter.
- **UPOZORNENIE!** Elektrickú striekaciu pištoľ nikdy nepoužívajte bez vzduchového filtra, inak by mohlo dôjsť k nasatiu nečistôt, čo by malo vplyv na bezpečné fungovanie zariadenia.

### **ČISTENIE TRYSKY (OBR. 11)**

- Odskrutkujte objímku a odstráňte vzduchový uzáver a trysku. Vyčistite ich štetcom a rozpúšťadlom alebo vodou.
- **UPOZORNENIE!** Nikdy nečistite trysku alebo vzduchové otvory striekacej pištole ostrými kovovými predmetmi.

## OCHRANA ŽIVOTNÉHO PROSTREDIA



Symbol prečiarknutej nádoby na odpad na produktoch alebo v sprievodných dokumentoch znamená, že použité elektrické a elektronické výrobky nesmú byť pridané do bežného komunálneho odpadu. Pre správnu likvidáciu, obnovu a recykláciu doručte tieto výrobky na určené zberné miesta, kde budú prijaté zdarma. Alternatívne v niektorých krajinách môžete vrátiť svoje výrobky miestnemu predajcovi pri kúpe ekvivalentného nového produktu. Správnou likvidáciou tohto produktu pomôžete zachovať cenné prírodné zdroje a napomáhate prevencii potenciálnych negatívnych dopadov na životné prostredie a ľudské zdravie, čo by mohli byť dôsledky nesprávnej likvidácie odpadov. Ďalšie podrobnosti si vyžiadajte od miestneho úradu alebo najbližšieho zberného miesta. Pri nesprávnej likvidácii tohto druhu odpadu môžu byť v súlade s národnými predpismi udelené pokuty.

# EU VYHLÁSENIE O ZHODE

## EU DECLARATION OF CONFORMITY

vydané/issued by

Výrobca/Producer: Ningbo Conxin Machinery & Electric Co., Ltd  
Sídlo/Seated: No.102 Jingji Road, Qijiashan Street, Beilun District, Ningbo City,  
Zhejiang Province, P.R.C.

Represented by: SLOVAKIA TREND EXPORT - IMPORT, s.r.o.  
Sídlo/Seated: Michalovská 87/1414, Sobrance 07301, Slovensko  
IČO/ID Nr: 46512250

vyhlasuje na vlastnú zodpovednosť, že následne označené zariadenie na základe svojej koncepcie a konštrukcie, rovnako ako do obehu uvedené vyhotovenie, zodpovedá základným bezpečnostným požiadavkám príslušných legislatívnych predpisov/  
hereby declares that this appliance is in compliance with all basic safety requirements of all relevant directives.

**Elektrická striekacia pištoľ / Electric spray gun Worcraft SG06-800, 230 V, 50 Hz, 550W, 800 ml, Class II**  
**Typ: Q1P-CX31-380**  
**Model: SG06-800**

bol navrhnutý a vyrobený v zhode s nasledujúcimi normami/was constructed and produced in compliance with following standards:

EN 60745-1:2009+A11:2010  
EN 50580:2012+A1:2013  
EN 55014-1:2017  
EN 55014-2:2015  
EN 61000-3-2:2014  
EN 61000-3-3:2013  
AťPS GS 2014:01 PAK

a nasledujúcimi predpismi (všetko v platnom znení)/and all relevant directives (all in compliance):

2014/30/EU  
2006/42/EC  
2011/65/EU

Všetky súbory technickej dokumentácie sa nachádzajú k nahliadnutiu na adrese: /All related technical documentation and test report are available for checking at seat of company on following address: Slovakia TREND Export – Import s.r.o, Michalovská 87/1414, 073 01 Sobrance, Slovenská Republika

Last two digits when product has been introduced on market  
/ Posledné dve číslice roka, kedy bol výrobok označený značkou

CE: 19

**SLOVAKIA TREND EXPORT - IMPORT, s.r.o.**  
Michalovská 87/1414  
073 01 SOB RANCE  
IČO: 46512250  
DIČ: 2023408371



Sobrance 4.7.2019

Dátum a miesto vydania vyhlásenia

.....  
meno, priezvisko a podpis, pečiatka  
Ing. Slavomír Čižmár, obchodný riaditeľ

# WORCRAFT

POWER TOOLS

## Záručný list / Warranty

Výrobné číslo:	Dátum predaja:	Podpis a pečiatka predajcu:

Meno zákazníka (názov firmy):	Adresa zákazníka (sídlo firmy):

<b>Zákazník svojím podpisom potvrdzuje, že mu bolo zariadenie predvedené a vysvetlené, že bol oboznámený s návodom na obsluhu, nasadením a užívaním stroja a že mu zariadenie bolo vydané kompletne.</b>	Podpis zákazníka:

## Záznamy o reklamáciách- záručných opravách

Dátum prijatia reklamácie:	Dátum ukončenia reklamácie:	Evidenčné číslo reklamácie:	Podpis prevedenej záručnej opravy (Záznam o neoprávnenej reklamácie)	Pečiatka servisného technika:

### Podmienky záruky

1. Dodávateľ poskytuje na tento výrobok záručnú dobu uvedenú v tomto záručnom liste za podmienok dodržania spôsobu používania a skladovania výrobku v súlade s platnými podmienkami a normami, ako i návodom na obsluhu. Záručná doba začína plynúť od dátumu predaja. Záruka na batérie je 12 mesiacov.
2. Predĺžená záručná doba 5 rokov sa poskytuje na výrobok za podmienok, že tento výrobok je dodávateľom označený v zozname výrobkov s predĺženou zárukou, konečným zákazníkom je spotrebiteľ a výrobok nebude používaný na komerčné nasadenie. Predĺžená záruka je podmienená pravidelnými servisnými prehliadkami v autorizovaných servisných strediskách dodávateľa.
3. Záručná doba sa predlžuje o dobu, počas ktorej bol výrobok v záručnej oprave a je o tom uvedený záznam v zozname o záručných opravách tohto záručného listu. Právo na záručnú opravu si spotrebiteľ môže uplatniť v niektorom autorizovanom servisnom stredisku, podľa priloženého zoznamu „A“ servisných stredísk. Servisné strediská „B“ prevádzkajú záručné opravy len na výrobky, ktoré boli predané v ich prevádzkach. Zoznam servisných stredísk je pravidelne aktualizovaný u predajcov a na stránke dovozu: [www.strendpro.sk](http://www.strendpro.sk).
4. Servisné stredisko je povinné zabezpečiť záručnú opravu v zákonom stanovenej lehote. Zákonom stanovená lehota na vybavenie reklamácie začína plynúť nasledujúcim dňom po dátume prijatia reklamácie v servisnom stredisku.
5. Bezplatná záručná oprava nemôže byť uplatňovaná ak ide o poruchy, ktoré boli spôsobené používaním výrobku v rozpore s ustanoveniami uvedenými v návode na obsluhu, nesprávnou manipuláciou, mechanickým poškodením, bežným mechanickým opotrebením dielov spôsobeným prevádzkou stroja, vinou obsluhy, živelnou pohromou, neoprávneným zásahom do výrobku, poruchy zapríčinené použitím nevhodných náhradných dielov, použitím nevhodného paliva, a zrejme preťaženie stroja v dôsledku trvalého prekračovania hornej hranice výkonu. Práce spojené s čistením, základnou údržbou, ošetrovaním alebo nastavením zariadenia, ktoré môže viesť k obsluhu a sú uvedené v návode na obsluhu, nespádajú do rozsahu záruky.
6. Za bežné opotrebenie dielov sa považuje hlavne opotrebenie: všetkých rotujúcich a pohyblivých častí, rezných častí a ich krytov, strižných skrutiek a klinov, prevodových a klinových remeňov, reťazových prevodov, trecie plochy brzd a spojok, dezény pneumatík a diely bežnej údržby ako sú: vzduchové, hydraulické a olejové filtre, zapalovacie sviečky, olejové a chladiace náplne.
7. Z predĺženej záruky sú vyňaté časti strojov a zariadení, na ktoré ich konkrétny výrobca poskytuje kratšiu záruku ako dodávateľ na samotný výrobok, v ktorom sú namontované. Do tejto kategórie častí patria: akumulátory, žiarovky a podobne.
8. Právo uplatniť nároky plynúce zo záruky má vlastník výrobku, pokiaľ tak urobí najneskôr v posledný deň záručnej doby.
9. Pri reklamáciách sa postupuje podľa príslušných ustanovení Občianskeho zákonníka a Zákona o ochrane spotrebiteľa.
10. Servisné prehliadky, ktoré sú podmienkou predĺženej 5 ročnej záruky, musia byť prevádzané len v autorizovanom servisnom stredisku dodávateľa, v pravidelných intervaloch a obdobie medzi jednotlivými prehliadkami nesmie prekročiť dobu 12 mesiacov. Prvá servisná prehliadka musí byť vykonaná najneskôr do 12 mesiacov od dátumu predaja výrobku. Servisné prehliadky vykonávajú servisné strediská v období posledných troch a prvých dvoch mesiacoch kalendárneho roku. Každá servisná prehliadka musí byť zaznamenaná v tomto záručnom liste s uvedeným dátumom prehliadky, podpisom a pečiatkou servisného strediska. Servisnou prehliadkou sa rozumie kontrola stroja, výmena náplní a filtrov podľa odporúčenia výrobcu, výmena opotrebených a poškodených dielov, ktoré môžu ovplyvniť poškodenie alebo opotrebenie iných dielov a samotné nastavenie stroja. Úkon servisnej prehliadky a použitý materiál sa účtuje podľa platného cenníka servisného strediska.

Pri uplatňovaní reklamácie je reklamujúci povinný predložiť k reklamácií čistý výrobok, doklad o kúpe alebo vyplnený a potvrdený záručný list. V prípade predĺženej záruky, záznamy o servisných prehliadkach a daňové doklady za jednotlivé prehliadky. Pri nesplnení niektorej z podmienok predĺženej záruky uvedenej v tomto záručnom liste, sa na výrobok poskytuje záručná doba 2 roky.

**ZÁRUČNÝ A POZÁRUČNÝ SERVIS VYKONÁVA SPLNOMOCNENÝ ZÁSTUPCA VÝROBCU**

Splnomocnený zástupca výrobcu: Slovakia Trend Export-Import s.r.o., Michalovská 87/1414, 073 01 Sobrance

Fax: (056) 652-2329 Tel: 0915 392 687 E-mail: [servis@slovakia-trend.sk](mailto:servis@slovakia-trend.sk)

## ELEKTRICKÁ STRÍKACÍ PISTOLE

### POUŽITÍ

**Stříkací pistole jsou určeny k nanášení následujících barev a nátěrů:**

- Voda ředitelné barvy
- Základní barvy
- Krycie laky
- Krycie laky na automobily
- Nátěr na dřevo
- Ochranné nátěry na dřevo
- Moridlá
- Nehořlavý látky, jejichž bod vzplanutí je nižší než 55°C

**Stříkací pistole nejsou určeny k nanášení:**

- Fasádných barev
- Kvapalín obsahujících mechanické částice a nehomogenních systémů (tzn. Směsi, když se po důkladném promíchání směsi jednotlivé složky začnou od sebe rychle oddělovat nebo také nepremiešaných směsí, které jsou po důkladném promíchání homogenní
- Prostředkov obsahujících oxidační a korozivní složky (kyseliny, louhy, peroxid vodíku, roztoky dezinfekčních solí a solí na bělení jako např. Manganistanu draselného, chlornanu sodného apod.), Dále tekutých poživatin a pochutin určených pro potravinářské účely.

*Zařízení používejte pouze na předepsané účely. Jakékoliv jiné použití je považováno jako případ nesprávného použití. Uživatel / obsluha a ne výrobce bude zodpovědný za jakékoliv poškození nebo zranění způsobené tímto nesprávným používáním. Pamatujte si, že toto zařízení nebylo navrženo pro komerční nebo průmyslové použití. Záruka nebude platná pokud bude zařízení používáné pro komerční, průmyslové nebo podobné účely.*

### TECHNICKÉ PARAMETRY









	<b>NAPĚTÍ / FREKVENCE</b>	230 V / 50 Hz
	<b>PŘÍKON</b>	550 W
	<b>MAX. PRŮTOK</b>	350 ml/min
	<b>Ø TRYSKY</b>	1,8 mm
	<b>NÁDRŽ</b>	800 ml
	<b>HMOTNOST</b>	1,2 kg

### ČÁSTI VÝROBKU

1	Kryt vzduchového filtru	8	Regulátor průtoku
2	SDS uvolňovací tlačítko	9	Spoušť
3	Napájecí kabel	10	Odvzdušňovací kryt
4	Rukojeť	11	Nádoba na nátěrový materiál
5	Tlačítko pro nastavení vzoru stříkání	12	Viskozimetr
6	Vzduchový uzávěr	13	Čistící jehla
7	Tryska		



## VYSVĚTLIVKY SYMBOLŮ

	Obecné upozornění na nebezpečí.
	Přečtěte si návod k použití.
	Nevyhazujte do běžného domovního odpadu. Namísto toho, ekologicky přijatelnou cestou se obraťte na recyklaci střediska. Prosím věnujte péči ochraně životního prostředí.
	Výrobek je v souladu s platnými evropskými směrnici a byla provedena metoda hodnocení shody těchto směrnic.
	Používejte ochranné pracovní brýle.
	Používejte chránič sluchu.
	Noste respirační rouško.
	Při provádění oprav stroj nesmí být zapojen do elektrické zásuvky.
	Ochrana dvojitou izolací II. Není třeba uzemnění.

## OBECNÉ BEZPEČNOSTNÍ POKYNY PRO ELEKTRICKÉ NÁŘADÍ

- **POZOR! Přečtěte si bezpečnostní upozornění, instrukce, vyobrazení a technické údaje poskytované s tímto elektrickým nářadím.** Porušení dodržování všech instrukcí uvedených níže může mít za následek úraz elektrickým proudem, požár a / nebo těžké ublížení na zdraví.

### 1) BEZPEČNOST PRACOVNÍHO PROSTŘEDÍ:

- Pracoviště je třeba udržovat v čistotě a dobře osvětlené. Nepořádek a tmavé prostory bývají příčinou nehod.
- Nepoužívejte elektrické nářadí v prostředí, kde hrozí nebezpečí výbuchu, kde se vyskytují hořlavé kapaliny, plyny nebo prach. V elektrickém nářadí vznikají jiskry, které mohou zapálit prach nebo výpary.
- Při používání elektrického nářadí zamezte přístupu dětem a dalším osobám. Pokud budete rušeni, můžete ztratit kontrolu nad prováděnou činností.

### 2) ELEKTRICKÁ BEZPEČNOST:

- Vidlice napájecího kabelu elektrického nářadí musí odpovídat zásuvkám. Nikdy jakýmkoliv způsobem neupravujte el. přívodní kabel. Nářadí, které má na vidlici přívodní šňůry ochranný kolík, nikdy nepřipojujte rozdvojky nebo jinými adaptéry. Nepoškozené vidlice a odpovídající zásuvky sniží nebezpečí úrazu elektrickým proudem. Poškozené nebo zamotané přívodní kabely zvyšují nebezpečí úrazu elektrickým proudem. Pokud se síťová šňůra poškodí, musí se nahradit osobitou síťovou šňůrou, kterou lze dostat u výrobce nebo jeho obchodního zástupce.
- Obsluha se nesmí tělem dotýkat uzemněných předmětů, jako je např. potrubí, těleso ústředního vytápění, sporáky a chladničky. Nebezpečí úrazu elektrickým proudem je větší, pokud je vaše tělo spojené se zemí.
- Nevystavujte elektrické nářadí dešti, vlhku nebo vodě. Elektrického nářadí se nikdy nedotýkejte mokřima rukama. Elektrické nářadí nikdy nemyjte pod tekoucí vodou ani jej neponořujte do vody.
- Kabel se nesmí nadměrně zatěžovat. Kabel nikdy nepoužívejte k přenášení, tahání nebo vytahování vidlice elektrického nářadí. Kabel nesmí být vystaven působení tepla, oleje, ostrých hran nebo pohyblivých dílů. Poškozené nebo zapletené kabely zvyšují riziko úrazu elektrickým proudem.
- Nikdy nepracujte s nářadím, které má poškozený el. kabel příp. vidlici nebo spadlo na zem a je jakýmkoliv způsobem poškozeno.
- Při používání elektrického nářadí ve venkovním prostředí používejte prodlužovací kabel vhodný pro venkovní použití. Použití kabelu vhodného k vnějšímu použití snižuje riziko úrazu elektrickým proudem
- Pokud používáte elektrické nářadí ve vlhkých prostorech, používejte napájení chráněné proudovým

chráničem (RCD). Používání RCD omezuje nebezpečí úrazu elektrickým proudem. Pojem "proudový chránič (RCD)" může být nahrazen pojmem "hlavní jistič obvodu (GFCI)" nebo "jistič unikajícího proudu (ELCB)".

- Držte el. ruční nářadí výlučně za izolované plochy určené k uchopení, protože při provozu může dojít ke kontaktu řezacího či vrtacího příslušenství se skrytým řidičem nebo vlastní šňůrou.

### **3) BEZPEČNOST OSOB:**

- Při používání elektrického nářadí buďte pozorní a ostražití, věnujte maximální pozornost činnosti, kterou právě provádíte. Soustřeďte se na práci. Nepracujte s elektrickým nářadím pokud jste unaveni nebo jste pod vlivem drog, alkoholu nebo léků. I chvilková nepozornost při používání elektrického nářadí může vést k vážnému poranění osob. Při práci s el. nářadím nejezte, nepijte a nekuřte.

- Používejte ochranné pomůcky. Vždy používejte ochranu očí. Používejte ochranné prostředky odpovídající druhu práce, kterou provádíte. Ochranné pomůcky jako např. respirátor, bezpečnostní obuv s protiskluzovou úpravou, pokrývka hlavy nebo ochrana sluchu, používané v souladu s podmínkami práce, snižují riziko poranění osob.

- Vyvarujte se neúmyslnému zapnutí el. nářadí. Nepřenášejte el. nářadí, které je připojeno k elektrické síti, s prstem na vypínači nebo na spoušti. Před připojením k elektrickému napětí se ujistěte, zda vypínač nebo spoušť v poloze "vypnuto". Přenášení el. nářadí s prstem na vypínači nebo připojování vidlice el. nářadí do zásuvky ze zapnutým vypínačem může být příčinou vážných úrazů.

- Před zapnutím el. nářadí odstraňte všechny seřizovací klíče a nástroje. Nastavovací klíč nebo nástroj, který zůstane připevněn k otáčející se části elektrického nářadí může být příčinou poranění osob.

- Vždy udržujte stabilní postoj a rovnováhu. Pracujte jen tam, kam bezpečně dosáhnete. Nikdy nepřeceňujte vlastní sílu. Nepoužívejte elektrické nářadí, pokud jste unavení.

- Oblékejte se vhodným způsobem. Používejte pracovní oblečení. Nenoste volné oblečení ani šperky. Dbejte na to, aby se vaše vlasy, oblečení, rukavice nebo jiná část těla nedostala do přílišné blízkosti rotujících nebo rozpálených částí el. nářadí.

- Připojte el. nářadí k odsávání prachu. Pokud má el. nářadí možnost připojení zařízení na zachycování nebo odsávání prachu, ujistěte se, že došlo k jeho řádnému připojení a používání. Použití takových zařízení může omezit nebezpečí vznikající prachem.

- Pevně upevněte obrobek. Použijte stolařskou svorku nebo svěrák pro upevnění obrobku, který budete obrábět.

- Nepoužívejte jakékoliv nářadí pokud jste pod vlivem alkoholu, drog, léků nebo jiných omamných či návykových látek.

- Zařízení není určeno k použití osobami (včetně dětí) se sníženými fyzickými, smyslovými nebo mentálními schopnostmi nebo s nedostatkem zkušeností a znalostí, pokud nejsou pod dozorem nebo nedostali pokyny ohledně použití zařízení od osoby odpovědné za jejich bezpečnost. Děti musí být pod dozorem, abyste se ujistili, že se nehrají se zařízením.

### **4) POUŽITÍ A ÚDRŽBA ELEKTRICKÉHO NÁŘADÍ:**

- El. nářadí vždy odpojte od el. sítě v případě jakéhokoliv problému při práci, před každým čištěním nebo údržbou, při každém přesunu a při ukončení činnosti! Nikdy nepracujte s el. nářadím, pokud je jakýmkoliv způsobem poškozeno.

- Pokud začne nářadí vydávat abnormální zvuk nebo zápach, okamžitě ukončete práci.

- Elektrické nářadí nepřetěžujte. Elektrické nářadí bude pracovat lépe a bezpečněji, jestliže s ním budete pracovat v otáčkách, pro které bylo navrženo. Používejte správné nářadí, které je určeno pro danou činnost. Vhodné nářadí bude dobře a bezpečně vykonávat práci, pro kterou bylo vyrobeno.

- Nepoužívejte elektrické nářadí, které nelze bezpečně zapnout a vypnout ovládacím vypínačem. Používání takového nářadí je nebezpečné. Poškozený vypínač musí být opraven certifikovaným servisem.

- Odpojte nářadí od elektrické sítě předtím, než začnete provádět jeho nastavení, výměnu příslušenství nebo údržbu. Toto opatření omezí nebezpečí náhodného spuštění.

- Nepoužívané elektrické nářadí uschovejte tak, aby bylo mimo dosah dětí a nepovolaných osob. Elektrické nářadí v ruce nezkušených uživatelů může být nebezpečné. Elektrické nářadí skladujte na suchém a bezpečném místě.

- Pečlivě udržujte elektrické nářadí v dobrém stavu. Pravidelně kontrolujte seřizení pohybujících se částí a jejich pohyblivost. Kontrolujte zda nedošlo k poškození ochranných krytů nebo jiných částí, které mohou ohrozit bezpečnou funkci elektrického nářadí. Pokud je nářadí poškozeno, před dalším použitím zajistěte jeho opravu. Mnoho úrazů je způsobeno nesprávnou údržbou elektrického nářadí.
- Řezací nástroje udržujte ostré a čisté. Správně udržované a naostřené nástroje usnadňují práci, omezují nebezpečí úrazu a práce s nimi se lépe kontroluje. Použití jiného příslušenství než toho, které je uvedeno v návodu k obsluze nebo doporučené dovozcem může způsobit poškození nářadí a být příčinou úrazu.
- Elektrické nářadí, příslušenství, pracovní nástroje atd. používejte v souladu s těmito pokyny a takovým způsobem, který je předepsán pro konkrétní elektrické nářadí a to s ohledem na dané podmínky práce a druh převáděné práce. Používání nářadí pro jiné účely, než pro jaké je určeno, může vést k nebezpečným situacím.

## 5) SERVIS:

- Servis elektrického nářadí svěřte kvalifikovanému technikovi. Mohou se používat pouze náhradní díly. Zaručíte tak, že bude zachována bezpečnost elektrického nářadí.

## BEZPEČNOSTNÍ POKYNY PRO STŘÍKACÍ PISTOLE

- Přístroj za chodu vytváří elektromagnetické pole, které může negativně ovlivnit fungování aktivních či pasivních lékařských implantátů (kardiostimulátorů) a ohrozit život uživatele. Před používáním tohoto nářadí se informujte u lékaře nebo výrobce implantátu, zda můžete s tímto přístrojem pracovat.
- Elektrická stříkáčková pistole není určena pro používání osobami (včetně dětí), jimž fyzická, smyslová nebo mentální neschopnost či nedostatek zkušeností a znalostí zabráňuje v jejím bezpečném používání, pokud na ně nebude dohlíženo nebo pokud nebyly instruovány ohledně použití zařízení osobou zodpovědnou za jejich bezpečnost. Dávejte pozor na děti, abyste zajistili, že se nebudou moci s výrobkem hrát.
- Stříkáčková pistole nikdy nemá směřovat na přítomné osoby nebo zvířata. Riziko poškození zdraví je v tomto případě velmi vysoké!
- Stříkáčkovou pistolí používejte pouze na stříkání látek, jejichž bod vzplanutí je vyšší než 55 ° C.
- Stříkáčková pistole se nesmí používat pro stříkání hořlavých materiálů.
- Stříkáčkovou pistolí používejte pouze v dobře větraných prostorách, protože hrozí nebezpečí kumulace látek v ovzduší a vdechnutí nebezpečných látek.
- **VAROVÁNÍ!** Je nutné si uvědomit všechna rizika, které představuje nátěrový materiál a řídit se označením na nádobě nebo informacemi od výrobce materiálu, který plánujete stříkat.
- Stříkáčkovou pistolí nepoužívejte na stříkání látek, u nichž nejsou známy potenciální rizika.
- Při práci používejte ochranu zraku, sluchu, respiračně roušku, noste vhodný pracovní oděv a rukavice. V průběhu práce zabraňte vstupu na pracoviště osobám bez ochranných pomůcek a zvířatům. O vhodnosti osobních ochranných pomůcek, zejména na ochranu dýchacích cest z důvodu toxicity nanášené barvy se poraďte v prodejně.
- Zamezte kontaktu nátěrových hmot či rozpouštědel s očima nebo kůží. Pokud dojde k jejich požití okamžitě vyhledejte lékařskou pomoc.
- Při jakékoliv manipulaci s nátěrovými hmotami a rozpouštědly nekouříte a zabraňte přístupu otevřeného ohně či jisker (statická elektřina, zapalovače). Páry rozpouštědel mohou být za určitých podmínek výbušné, proto se stříkáčkovou pistolí nepracujte v prostředí s nebezpečím výbuchu nebo v blízkosti horkých předmětů.
- Zajištěte, aby v pracovním prostoru nebyly nádoby s hořlavými látkami či jiné hořlavé materiály. Pro případ potřeby mějte připraven hasicí přístroj či jiné hasicí zařízení.
- Zamezte kontaktu stříkáčkové pistole s agresivními látkami (kyseliny, louhy, bělidla).
- Stříkáčkovou pistole nepoužívejte za nepříznivých podmínek (např. Nevhodný směr větru, teplota okolí nad 40 ° C atd.) A v blízkosti potravin, léků atd.
- Při práci se stříkáčkovou pistolí nejezte a nepijte.
- Při práci zaujměte stabilní postoj a pracujte jen na dobře osvětleném místě.
- Stříkáčkovou pistolí odpojte od zdroje elektrické energie vždy když naplňujete nádobu nátěrovým materiálem nebo provádíte její údržbu.
- Zbytky nátěrových hmot a rozpouštědel ekologicky zlikvidujte podle pokynů jejich výrobce.



## ZBYTKOVÁ RIZIKA

I když se elektrická stříkácí pistole používá v souladu s bezpečnostními pokyny, není možné odstranit všechny rizikové faktory. Při používání elektrické stříkácí pistole mohou vzniknout tato rizika:

1. Poškození plic, pokud není použito účinné respirační roušku.
2. Poškození sluchu, pokud není použita účinná ochrana sluchu.
3. Poškození zdraví vyplývající z emisí vibrací, pokud se elektrické nářadí používá delší dobu nebo není dostatečně udržované.

## MONTÁŽ

- Před zahájením montáže zařízení vypněte a vytáhněte zástrčku z elektrické zásuvky.

### MONTÁŽ PŘEDNÍ ČÁSTI ZAŘÍZENÍ (OBR. 2)

- Nasuňte přední část stříkácí pistole do zadní části stříkácí pistole. Následně otočte zádí stříkácí pistole ve směru hodinových ručiček. Když uslyšíte zacvaknutí znamená to, že zařízení je smontované a připravené k použití.

### DEMONTÁŽ PŘEDNÍ ČÁSTI ZAŘÍZENÍ (OBR. 3)

- Stiskněte SDS uvolňovací tlačítko. Následně otočte zádí zařízení proti směru hodinových ručiček a vytáhněte přední část.

### MONTÁŽ NÁDOBY NA NÁTĚROVÉ MATERIÁL (OBR. 4)

- K elektrické stříkácí pistoli našroubujte otáčením ve směru hodinových ručiček nádobu na nátěrový materiál.

## POUŽITÍ

### PŘÍPRAVA K POUŽITÍ



Provádění stříkácích prací v blízkosti vodních zdrojů nebo na sousedních plochách v bezprostřední spádové oblasti vodních zdrojů není dovoleno.

Při kupování barev, laků a jiných nátěrových materiálů si všimněte jejich vlastnosti týkající se ochrany životního prostředí.

### PŘÍPRAVA PRACOVIŠTĚ



Zásuvky a vypínače bezpodmínečně zalepte páskou. Hrozí nebezpečí zásahu elektrickým proudem v případě vniknutí nátěrového materiálu do zásuvky nebo vypínače. Dbejte na kvalitu používané lepicí pásky. Na tapety a natřené podklady nepoužívejte příliš přilnavou lepicí pásku, aby se zabránilo poškození při jejím odstraňování. Lepicí pásky odstraňujte pomalu a rovnoměrně v žádném případě prudce. Plochy nechávejte zakryté lepicí páskou jen tak dlouho, jak je to nezbytné, aby se minimalizovaly možné zbytky při odstraňování. Řiďte se také pokyny výrobce lepicí pásky.



V průběhu stříkání může dojít k zasažení okolí stříkané plochy, proto okolí stříkané plochy zakryjte nebo nanášení barvy provádějte na místě, kde to nevádí.

- Plocha, na kterou budete stříkat, musí být čistá, suchá a zbavená mastnoty.
- Hladké plochy zdrsňte a pak z nich odstraňte jemný prach.

### Příprava nátěrového materiálu:

- Většina barev je připravena na barvení štětcem a je nutné je ředit před použitím stříkácí pistolí.
- Při ředění barev dodržujte pokyny výrobce. Při nesprávném rozředění barev mohou vznikat hrudky, které způsobí ucpání stříkácí pistole.

- S elektrickou stříkací pistolí lze stříkat barvy, jejichž viskozita je maximálně 80 DIN / s.
- Viskozimetr vám pomůže určitě správnou viskozitu barvy, která má být použita.
- Pro zjištění správné viskozity, naplňte viskozimetr barvou až po okraj a stopněte za jaký čas se vyprázdní.
- Níže uvedená tabulka ukazuje doporučené časové hladiny viskozit různých druhů materiálů:

Smaltové barvy	25-60 sekund
Základní barvy	30-60 sekund
Mořidla	20-60 sekund
Voskovací laky	25-35 sekund
Laky	25-35 sekund
Krycí laky na automobily	20-40 sekund
Latexové barvy	45-90 sekund
Ochranné nátěry na dřevo	Ředění není nutné
Impregnační nátěry	Ředění není nutné
Polyuretanové barvy	Ředění není nutné

### **Naplnění nádoby na nátěrový materiál**

- Odšroubujte nádobu na nátěrový materiál ze stříkací pistole.
- Nalijte nátěrový materiál do nádoby a nádobu pevně našroubujte zpět na stříkací pistolí.

### **POUŽITÍ**

- Než zařízení připojíte ke zdroji elektrické energie a zapnete ho se ujistěte, že napětí v elektrické zásuvce je stejné jako údaje na typovém štítku zařízení.

- Během používání dávejte pozor na to aby zařízení nenasávalo žádné nečistoty ani výpary z rozpouštědel nebo nátěrových materiálů.

zapnutí

- Zařízení připojte ke zdroji elektrické energie zastrčením zástrčky do elektrické zásuvky.
- Zařízení uchopte za rukojeť a nasměrujte jej na stříkanou plochu.
- Stiskněte spoušť a držte ji stlačenou, dokud nezačne z trysky vycházet rozprašovaná látka.

### **Vypnutí**

- Pro vypnutí zařízení uvolněte spoušť.
- Zařízení odpojte od zdroje elektrické energie, tak že vytáhnete zástrčku ze zásuvky.

### **Nastavení průtoku**

- Otáčením regulátoru průtoku nastavte požadované množství nátěrového materiálu.
- : Minimální množství nátěrového materiálu
- +: Maximální množství nátěrového materiálu

### **Technika nástřiku (obr. 6 a 7)**

- **Poznámka:** Při práci ve venkovním prostředí si všimněte směr větru.
- Pro správné nastavení elektrické stříkací pistole vám doporučujeme provést nejprve zkušební nástřik (např. Na karton) a nastavit správný průtok a vzor stříkání předtím než začnete stříkat na vámi zvolený povrch.
- Držte stříkací pistolí bezpodmínečně ve svislé poloze a v rovnoměrné vzdálenosti 5 - 15 cm od stříkaného objektu.
- **Důležité:** Stříkání začněte mimo stříkané plochy a nepřerušujte stříkání v rámci stříkané plochy.
- Pohybujte stříkací pistolí rovnoměrně příčně sem a tam nebo nahoru a dolů. Rovnoměrnou kvalitu povrchu dosáhnete tehdy, když se jednotlivé vzory překrývají přibližně v šířce 4 - 5 cm.
- Pohyb při stříkání by neměl vycházet ze zápěstí, ale z celého ramene. Tím během stříkání zůstane zaručena vždy stejná vzdálenost mezi stříkací pistolí a plochou.
- Když se na trysce nebo vzduchovém uzávěře začne usazovat nátěrový materiál okamžitě je vyčistěte.

- **Poznámka:** V případě přerušení práce zařízení položte pouze na rovný čistý povrch tak aby se nemohlo převrátit.

### **Nastavení vzoru stříkání (obr. 8)**



**Nebezpečí poranění!** Nikdy během nastavování vzduchového uzávěru nemačkejte spoušť.

- Nastavte vzor stříkání. Nejprve zlehka uvolněte objímku a následně otočte vzduchový uzávěr do požadované polohy. Objímku dotáhněte.

## **ÚDRŽBA**

- Před zahájením jakékoliv kontroly nebo údržby, zařízení vypněte a vytáhněte zástrčku z elektrické zásuvky.
- Elektrickou stříkací pistoli důkladně vyčistěte po každém použití. Pokud nečistoty nelze odstranit, použijte měkký hadřík navlhčený v mýdlové vodě. Nikdy nepoužívejte čisticí prostředky nebo rozpouštědla jako je benzín, alkohol, čpavek apod.! Tato rozpouštědla mohou poškodit plastové části výrobku.
- Pravidelně kontrolujte své zařízení a když zjistíte, že některé součástky jsou opotřebované nebo poškozené, preventivně je kvůli vlastní bezpečnosti vyměňte. Opotřebované či poškozené části stroje se mohou vyměnit pouze v autorizovaném servisu nebo jejich výměnu zajistí prodejce.
- Postarejte se o to, aby byly použity originální náhradní součástky značky Worcraft.

### **ČIŠTĚNÍ NÁDOBY NA NÁTĚROVÝ MATERIÁL A SACÍ TRUBKU (OBR. 9)**

- Ze stříkací pistole odšroubujte nádobu na nátěrový materiál a vylijte z ní zbytky materiálu.
- Pomocí štětce vyčistěte nádobu na nátěrový materiál a sací trubku.
- Do nádoby na nátěrový materiál nalijte rozpouštědlo nebo vodu a pevně ji našroubujte zpět na stříkací pistoli. (Používejte pouze rozpouštědla, jejichž bod vzplanutí je vyšší než 55 ° C).
- Připojte elektrickou stříkací pistoli ke zdroji elektrické energie. Elektrickou stříkací pistoli zapněte. Vystříkejte rozpouštědlo nebo vodu do nějaké nádoby nebo na hadřík.
- Opakujte výše uvedený postup, dokud z trysky nebude vycházet čisté rozpouštědlo, resp. voda.
- Elektrickou stříkací pistoli vypněte a vytáhněte zástrčku z elektrické zásuvky.
- Ze stříkací pistole odšroubujte nádobu na nátěrový materiál a vyprázdněte ji. Nádobu na nátěrový materiál skladujte vždy bez zbytků materiálu a zkontrolujte, zda není jakkoli poškozena.
- Stiskněte SDS uvolňovací tlačítko a vytáhněte přední část stříkací pistole. Důkladně ji vyčistěte.
- Nikdy zařízení neponořujte do rozpouštědla nebo vody. Vnější povrch stříkací pistole a nádoby na nátěrový materiál vyčistěte měkkým hadříkem navlhčeným v mýdlové vodě.

### **ČIŠTĚNÍ A VÝMĚNA VZDUCHOVÉHO FILTRU (OBR. 10)**

- Vzduchový filtr vytáhněte z přístroje a podle stupně znečištění opláchněte v čisté vodě a namontujte zpět nebo vložte nový vzduchový filtr.
- **POZOR!** Elektrickou stříkací pistoli nikdy nepoužívejte bez vzduchového filtru, jinak by mohlo dojít k nasátí nečistot, což by mělo vliv na bezpečné fungování zařízení.

### **ČIŠTĚNÍ TRYSKY (OBR. 11)**

- Odšroubujte objímku a odstraňte vzduchový uzávěr a trysku. Vyčistěte je štětcem a rozpouštědlem nebo vodou.
- **POZOR!** Nikdy nečistěte trysku nebo vzduchové otvory stříkací pistole ostrými kovovými předměty.

## OCHRANA ŽIVOTNÍHO PROSTŘEDÍ



Symbol přeškrtnuté popelnice na produktech nebo v průvodních dokumentech znamená, že použité elektrické a elektronické výrobky nesmí být přidány do běžného komunálního odpadu. Pro správnou likvidaci, obnově a recyklaci doručte tyto výrobky na určená sběrná místa, kde budou přijata zdarma. Alternativně v některých zemích můžete vrátit své výrobky místnímu prodejci při koupi ekvivalentního nového produktu. Správnou likvidací tohoto produktu pomůžete zachovat cenné přírodní zdroje a napomáháte prevenci potenciálních negativních dopadů na životní prostředí a lidské zdraví, což by mohly být důsledky nesprávné likvidace odpadů. Další podrobnosti si vyžádejte od místního úřadu nebo nejbližšího sběrného místa. Při nesprávné likvidaci tohoto druhu odpadu mohou být v souladu s národními předpisy uděleny pokuty.

# WORCRAFT

POWER TOOLS

## Záruční list / Warranty

Výrobní číslo:	Dátum prodeje:	Podpis a razítko prodejce:

Meno zákazníka (název firmy):	Adresa zákazníka (sídlo firmy):

<b>Zákazník svým podpisem potvrzuje, že mu bylo zařízení předvedeno a vysvětleno, že byl seznámen s návodem k obsluze, nasazením a užíváním stroje a že mu zařízení bylo vydáno kompletní.</b>	Podpis zákazníka:



## Záznamy o reklamaci – záručních opravách

Dátum přijetí reklamace:	Datum ukončení reklamace:	Evidenční číslo reklamace:	Podpis převedené záruční opravy (Záznam o neoprávněné reklamaci)	Razítko servisního technika:

### Podmínky záruky

- Dodavatel poskytuje na tento výrobek záruční dobu uvedenou v tomto záručním listu za podmínek dodržení způsobu používání a skladování výrobku v souladu s platnými podmínkami a normami, jako i návodem k obsluze. Záruční doba začíná běžet od data prodeje. Záruka na baterie je 12 měsíců.
- Prodoužená záruční doba 5 let se poskytuje na výrobek za podmínek, že tento výrobek je dodavatelem označený v seznamu výrobků s prodouženou zárukou, konečným zákazníkům je spotřebitel a výrobek nebude používán na komerční nasazení. Prodoužená záruka je podmíněna pravidelnými servisními prohlídkami v autorizovaných servisních střediscích dodavatele.
- Záruční doba se prodoužuje o dobu, po kterou byl výrobek v záruční opravě a je o tom uveden záznam v seznamu o záručních opravách tohoto záručního listu. Právo na záruční opravu si spotřebitel může uplatnit v některém autorizovaném servisním středisku, podle příloženého seznamu A servisních středisek. Servisní střediska B převádějí záruční opravy pouze na produkty, které byly prodány v jejich provozech. Seznam servisních středisek je pravidelně aktualizován u prodejců a na stránce dovozu: [www.strendpro.sk](http://www.strendpro.sk).
- Servisní středisko je povinné zajistit záruční opravu v zákonem stanovené lhůtě. Zákonem stanovená lhůta pro vyřízení reklamace začíná běžet dnem následujícím po datu přijetí reklamace v servisním středisku..
- Bezplatná záruční oprava nemůže být uplatňována pokud jde o poruchy, které byly způsobeny používáním výrobku v rozporu s ustanoveními uvedenými v návodu k obsluze, nesprávnou manipulací, mechanickým poškozením, běžným mechanickým opotřebením dílů způsobeným provozem stroje, vinou obsluhy, živelnou pohromou, neoprávněným zásahem do výrobku, poruchy zapříčiněné použitím nevhodných náhradních dílů, použitím nevhodného paliva, a zřejmě přetížení stroje v důsledku trvalého překračování horní hranice výkonu. Práce spojené s čištěním, základní údržbou, ošetřováním nebo nastavením zařízení, které může převést obsluha a jsou uvedeny v návodu k obsluze, nespádají do rozsahu záruky.
- Za běžné opotřebením dílů se zvaží hlavně opotřebením: všech rotujících a pohyblivých částí, řezných částí a jejich krytů, střížných šroubů a klínů, převodových a klínových řemenů, řetězových převodů, třecí plochy brzd a spojek, dezény pneumatik a díly běžné údržby jako jsou: vzduchové, hydraulické a olejové filtry, zapalovací svíčky, olejové a chladicí náplně.
- Z prodoužené záruky jsou vyjmuty části strojů a zařízení, na které je konkrétní výrobce poskytuje kratší záruku jako dodavatel na samotný výrobek, ve kterém jsou namontovány. Do této kategorie částí patří: akumulátory, žárovky a podobně.
- Právo uplatnit nároky plynoucí ze záruky má vlastník výrobku, pokud tak učiní nejpozději v poslední den záruční doby.
- Při reklamaci se postupuje podle příslušných ustanovení občanského zákoníku a Zákona o ochraně spotřebitele.
- Servisní prohlídky, které jsou podmínkou prodoužené 5 leté záruky, musí být prováděny pouze v autorizovaném servisním středisku dodavatele, v pravidelných intervalech a období mezi jednotlivými prohlídkami nesmí překročit dobu 12 měsíců. První servisní prohlídka musí být provedena nejpozději do 12 měsíců od data prodeje výrobku. Servisní prohlídky provádějí servisní střediska v období posledních tří a prvních dvou měsíců kalendářního roku. Každá servisní prohlídka musí být zaznamenána v tomto záručním listě s uvedeným datem prohlídky, podpisem a razítkem servisního střediska. Servisní prohlídkou se rozumí kontrola stroje, výměna náplní a filtrů dle doporučení výrobce, výměna opotřebených a poškozených dílů, které mohou ovlivnit poškození nebo opotřebením jiných dílů a samotné nastavení stroje. Úkon servisní prohlídky a použitý materiál se účtuje dle platného ceníku servisního střediska.

Při uplatňování reklamace je reklamující povinen předložit k reklamaci čistý a kompletní výrobek, doklad o koupi nebo vyplněný a potvrzený záruční list. V případě prodoužené záruky, záznamy o servisních prohlídkách a daňové doklady za jednotlivé prohlídky. Při nesplnění některé z podmínek prodoužené záruky uvedené v tomto záručním listu, se na výrobek poskytuje záruční doba 2 roky.

### ZÁRUČNÍ A POZÁRUČNÍ SERVIS PROVÁDÍ ZÁSTUPCE VÝROBCE

Zplnomocněný zástupce výrobce: Slovakia Trend Export-Import s.r.o., Michalovská 87/1414, 073 01 Sobrance

Fax: (056) 652-2329 Tel: 0915 392 687 E-mail: [servis@slovakia-trend.sk](mailto:servis@slovakia-trend.sk)

**ELEKTROMOS SZÓRÓPISZTOLY**

**HASZNÁLAT**

**A szórópisztolyok a következő festékek és bevonatok alkalmazására szolgálnak:**

- Vízrel higítható festékek
- Alapszínek
- Felsőbevonatok
- Az autóiipari festékek befejezésére
- Fa bevonatokra
- Faanyagvédő szerekre
- Pálcokra
- Nem éghető anyagokra, amelyek lobbanáspontja 55 ° C alatt van

**A szórópisztolyok nem alkalmazhatók:**

- Fasadikus színekre
- Mechanikus részecskéket és nem homogén rendszereket tartalmazó folyadékokra (azaz az elegyek, ha az egyes keverékek alapos keverése után az egyes komponensek gyorsan elválnak egymástól, vagy keveretlen keverékek, amelyek alapos keverés után homogénekké válnak).
- Oxidáló és maró hatású komponenseket tartalmazó savakra (savak, lúgok, hidrogén-peroxid, fertőtlenítőszeroldatok és fehéritő sók, például kálium-permanganát, nátrium-hipoklorit, stb.), Étkezési célú élelmiszerek és snackek élelmiszeripari célokra









*A készüléket csak az előírt célokra használja. Bármely más felhasználás a visszaélés példájaként tekintendő. A felhasználó / üzemeltető felel az ilyen visszaélések által okozott károkért vagy sérülésekért. Ne feledje, hogy ezt az eszközt nem kereskedelmi vagy ipari használatra tervezték. A garancia nem érvényes, ha az eszközt kereskedelmi, ipari vagy hasonló célra használják.*

<b>TECHNIKAI PARAMÉTEREK</b>		
	<b>FESZÜLTÉG / FREKVENCIA</b>	230 V / 50 Hz
	<b>TELJESÍTMÉNYIGÉNY</b>	550 W
	<b>MAX. ÁRAMLÁS</b>	350 ml/perc
	<b>FÚVÓKA ÁTMÉRŐJE</b>	1,8 mm
	<b>TARTÁLY</b>	800 ml
	<b>SÚLY</b>	1,2 kg

**A TERMÉK RÉSZEI**

1	Levegőszűrő fedele	8	Áramlásszabályozó
2	SDS kioldógomb	9	Kioldó
3	Tápkábel	10	Légtelenítő fedél
4	Fogantyú	11	Bevonóanyag tartály
5	Spray minta beállítás gomb	12	Viszkoziméter
6	Légzár	13	Tisztító tű
7	Fúvóka		

## A SZIMBÓLUMOK JELENTÉSE

	Általános veszélyeztetés
	Olvassa el a használati utasításokat.
	Ne dobja a szokásos háztartási hulladékba. Ehelyett környezetbarát módon vegye fel a kapcsolatot az újrahasznosító központtal. Kérjük, vigyázzon a környezetvédelemre.
	A termék megfelel az alkalmazandó európai irányelveknek, és ezen irányelvek megfelelőségértékelési módszerét valósították meg.
	Viseljen védőszemüveget.
	Viseljen hallásvédőt.
	Viseljen légzőszövetet.
	A javítások elvégzése során a gépet nem szabad elektromos aljzatba csatlakoztatni.
	Dupla szigetelésvédelem II. A földelés nem szükséges.

## ÁLTALÁNOS BIZTONSÁGI ELŐÍRÁSOK ELEKTROMOS SZERSZÁMHOZ

**- FIGYELEM!!** Olvassa el a biztonsági figyelmeztetéseket, utasításokat, illusztrációkat és műszaki adatokat, amik az elektromos szerszámhoz mellékelve vannak. A továbbiakban feltüntetett biztonsági utasítások és előírások figyelmen kívül hagyása áramütést, tüzet és/vagy súlyos sérüléseket eredményezhet.

### 1) MUNKAHELYI BIZTONSÁG:

- A munkaterület legyen tiszta, jól megvilágított. A rendetlenség vagy a rosszul megvilágított munkaterület könnyen balesetet okozhat.
- Ne használja az elektromos szerszámot robbanásveszélyes környezetben, éghető folyadék, gáz vagy por közelében. Az elektromos szerszámok szikrát gerjeszthetnek, ami meggyújthatja a port vagy a gőzt.
- Az elektromos szerszám használata közben ne tartózkodjon a közelben gyermek és más személy. Ha elterelik a figyelmét, elveszítheti a szerszám feletti irányítást.

### 2) ELEKTROMOS BIZTONSÁG:

- Az elektromos szerszám csatlakozódugója illeszkedjen a dugaszolóaljzathoz. A csatlakozót semmilyen módon sem szabad megváltoztatni. A szerszámot, amelynek a hálózati kábel csatlakozódugóján védő dugasz van, soha ne csatlakoztassa elosztókhoz vagy más adapterekhez. Az eredeti csatlakozó és a megfelelő dugaszolóaljzat használata csökkenti az áramütés veszélyét.
- A sérült vagy összegabalyodott kábel növeli az elektromos áramütés veszélyét. Ha a tápkábel sérült, ki kell cserélni a egyéni tápkábelre, amely rendelkezésre áll a gyártónál vagy annak képviselőjénél.
- A kezelő nem érintkezhet földelt felületekkel – például csövekkel, fűtéssel, tűzhellyel, hűtőszekrénnel. Az áramütés fokozott kockázata áll fenn, ha teste földelt.
- Esőtől, nedvességtől, víztől tartsa távol az elektromos szerszámokat. Az elektromos szerszámokhoz soha ne érjen nedves kézzel. Az elektromos szerszámot soha mossa folyó víz alatt és ne merítse vízbe.
- A kábelt tilos túlterhelni. Ne használja a kábelt az elektromos készülék hordozására, felakasztására vagy a csatlakozó aljzathoz történő kihúzására. Tartsa távol a készülék részeit hőtől, olajtól, éles peremektől vagy mozgó alkatrészekről. A sérült vagy összetekeredett kábel növeli az áramütés kockázatát.
- Ha az elektromos szerszámot a szabadban használja, csakis kültéri használatra alkalmas hosszabbító kábelt használjon. Kiseb az áramütés veszélye, ha kültérre alkalmas hosszabbító kábelt használ.
- Ha elkerülhetetlen az elektromos szerszám nedves környezetben történő használata, használjon áramvédőkapcsolót. Az áram-védő- kapcsoló használata csökkenti az áramütés kockázatát.
- Az „áram-védőkapcsoló (RCD)“ fogalom helyettesítendő az „áramkör főmegszakító (GFCI)“ vagy a

„földzárlat megszakító (ELCB)“ fogalmával.

- Az elektromos kéziszerszámokat csak szigetelt markolási felületeknél fogva szabad tartania, mert használat közben a csiszológép rejtett kábellel vagy saját csatlakozósinórjával érintkezhet.

### **3) SZEMÉLYI BIZTONSÁG:**

- Legyen elővigyázatos, ügyeljen arra, mit tesz, és megfontoltan lásson az elektromos szerszámmal végzendő munkához. Nem használjon elektromos szerszámot, ha fáradt vagy kábítószert, alkohol, gyógyszer hatása alatt áll. Az elektromos szerszám használata közben akár a pillanatnyi figyelmetlenség is súlyos sérüléshez vezethet.

- Mindig viseljen személyi védőfelszerelést és védőszemüveget. Csökkenti a sérülés kockázatát, ha az elektromos szerszám fajtájának megfelelő személyi védőfelszerelést visel: porvédő maszkot, csúszásmentes biztonsági cipőt, védősisakot vagy hallásvédőt.

- Kerülje a véletlen üzembe helyezést. Győződjön meg arról, hogy az elektromos szerszám kikapcsolt állapotban legyen, mielőtt csatlakoztatja az elektromos hálózathoz, illetve felemeli vagy szállítja azt. Balesethez vezethet, ha az elektromos szerszám szállítása közben ujját a kapcsolón tartja vagy a szalagcsiszolót bekapcsolva csatlakoztatja az áramellátásra.

- Az elektromos kéziszerszám bekapcsolása előtt távolítsa el a beállító szerszámokat vagy a csavarkulcsot. A forgó készülékrészben maradt szerszám, kulcs sérüléseket okozhat.

- Kerülje a természetellenes testtartást. Gondoskodjon róla, hogy stabilan álljon és ne veszítse el az egyensúlyát. Soha ne becsülje túl saját erejét. Ne használja az elektromos szerszámot ha fáradt.

- Viseljen megfelelő ruházatot. Ne viseljen bő ruházatot vagy ékszert. Tartsa távol a mozgó elemektől haját, ruházatát, kesztyűjét. A mozgó részek becsíphetik a laza ruházatot, ékszert vagy a hosszúhajat.

- Csatlakoztassa az elektromos szerszámot a porelszívóhoz. Ha felszerelhető porelszívó vagy -felfogó berendezés, győződjön meg róla, hogy ezeket megfelelően csatlakoztatja és használja. A porelszívás használata a porral kapcsolatos kockázatokat csökkenti.

- Biztosítsa be a munkadarabot. Befogószerkezettel vagy satuval biztosabban tartható a munkadarab, mint kézzel. Rögzítse a munkadarabot egy stabil alaplapon.

- Ne használjon bármilyen szerszámot ha alkohol, kábítószert, gyógyszerek vagy más anyagok hatása alatt áll.

- Ez a készülék alkalmatlan olyan személyek (beleértve gyerekek) használatára, akik csökkent fizikai, érzékszervi vagy mentális képességűek, illetve nem rendelkeznek kellő tapasztalattal és ismeretekkel, hacsak nem álnak felügyelet alatt, vagy utasításokat nem kaptak felhasználását illetően olyan személytől, aki a biztonságért felel. A gyermekeket felügyelni kell annak érdekében, hogy ne játsszanak a készülékkel

### **4) AZ ELEKTROMOS SZERSZÁM HASZNÁLATA ÉS KEZELÉSE:**

-Húzza ki az elektromos szerszám hálózati csatlakozódugóját a csatlakozóaljzatból a szalagcsiszoló bármilyen meghibásodása esetén, a munka befolyezése után, vagy bármilyen tisztítás, karbantartási munkák, vagy a szerszám áthelyezés előtt.

- Ha az eszköz rendellenes hangot vagy szagot bocsájt ki, azonnal fejezze be munkáját.

- Az elektromos szerszámot ne terhelje. Az elektromos szerszám jobban és biztonságosabban fog működni, ha azon fordulatszámon fog vele dolgozni amelyre meglett tervezve. Használjon megfelelő eszközt, amely az adott célra volt szánva. A megfelelő eszközök a jó és biztonságos munkát eredményezik, amelyekre tervezve voltak.

- Ne használja az elektromos szerszámot, ha hibás a kapcsolója. Az az elektromos szerszám, amelyet nem lehet be- vagy kikapcsolni, veszélyes, ezért javításra szorul. A meghibásodott kapcsolót csakis igazolt szervízben javítsa.

- A készülék beállítása, alkatrészcsere és a készülék elrakása előtt húzza ki a hálózati csatlakozódugót az aljzatból. Ez az óvintézkedés megakadályozza az elektromos szerszám véletlen elindítását.

- A használaton kívüli elektromos szerszám is távol tartandó a gyermekektől. Ne engedje, hogy olyan személyek használják az eszközt, akik nem ismerik azt vagy nem olvasták el ezeket az utasításokat. Az elektromos szerszámok veszélyesek, ha tapasztalatlan személy használja őket. Az elektromos szerszámot száraz, biztonságos helyen tartsa.

- Ügyeljen az elektromos szerszámok alapos gondozására. Rendszeresen ellenőrizze, hogy hibátlanul

működnek-e a mozgó részek, nincs-e rajtuk olyan törés vagy olyan sérülés, amely hátrányosan befolyásolja az elektromos szerszám működését. A készülék használata előtt javíttassa meg a sérült részeket. Számos baleset oka a nem megfelelően karbantartott elektromos szerszám.

- Tartsa élesen és tisztán a vágószerszámokat. A gondosan ápolat vágószerszámok éles vágóélel ke-vésbé akadnak és könnyebben haladnak. A csomaghoz tartozó, illetve a gyártó által ajánlott tartozé-koat használja, más tartozékok kárt okozhatnak vagy személyes sérülést.

- Az elektromos szerszámot, a tartozékoat, behelyező szerszámokat stb. a jelen utasításoknak meg-felelően használja. Mindeközben vegye figyelembe a munkafeltételeket és az elvégzendő feladatot. Az elektromos szerszámok rendeltetésüktől eltérő használata veszélyes körülményekhez vezethet.

## 5) SZERVIZ:

- Az elektromos kéziszerszámot szakképzett javítóműhely végezze. Csak ugyanazokat a pótalkatrészeket lehet használni. Ez biztosítja az elektromos kéziszerszám biztonságának fenntartását

## BIZTONSÁGI UTASÍTÁSOK A SZÓRÓPISZTOLYOKHOZ

- A készülék működés közben elektromágneses mezőt hoz létre, amely negatívan befolyásolhatja az aktív vagy passzív orvosi implantátumok működését (szívritmus-szabályozók) és veszélyeztetheti a felhasználó életét. A szerszám használata előtt kérdezze meg orvosát vagy implantátum gyártóját, ha ezzel a készülékkel dolgozhat.

- Az elektromos szórópisztolyt nem szabad olyan személyeknek (beleértve a gyermekeket is) használni, akiknek fizikai, érzékszervi vagy mentális fogyatékoossága, tapasztalatuk és tudásuk hiánya megakadályozza annak biztonságos használatát, ha nem felügyeli vagy nem utasítja a készülék használatát a biztonságért felelős személy. . Legyen óvatos a gyermekekkel annak érdekében, hogy ne játsszon a termékkel.

- A szórópisztolyt soha ne irányítsa a jelenlévő emberekre vagy állatokra. Az egészségkárosodás kockázata ebben az esetben nagyon magas!

- A szórópisztolyt csak 55 ° C feletti lobbanáspontú anyagok permetezésére használja.

- A szórópisztoly nem használható gyúlékony anyagok szórására.

- A szórópisztolyt csak jól szellőző helyen szabad használni, mivel fennáll az anyagok felhalmozódásának veszélye a levegőben és veszélyes anyagok belélegzése.

- **FIGYELEM!** Vegye figyelembe a bevonóanyag által okozott összes kockázatot, és kövesse a tartály címkéjén vagy a gyártó által a szórásra tervezett anyagon található információkat.

- Ne használja a szórópisztolyt olyan anyagok permetezésére, amelyekre nincs ismert kockázat.

- Viseljen szemvédőt, hallásvédőt, légzésvédelmet, megfelelő munkaruhát és kesztyűt. Ne engedje meg, hogy a munkavégzés során a védőfelszerelés nélküli személyek és állatok belépjenek a munkahelyre. A festék toxicitása miatt konzultáljon a boltban az egyéni védőfelszerelések alkalmasságáról, különösen a légzésvédelem tekintetében.

- Kerülje a festékek vagy oldószerek szemmel vagy bőrrel való érintkezését. Érintkezés vagy lenyelés esetén azonnal forduljon orvoshoz.

- A festékek és oldószerek kezelése során ne dohányozzon, és ne tegye ki a nyílt lángokat vagy szikrákat (statikus elektromosság, öngyújtók). Az oldószergőzők bizonyos körülmények között robbanásveszélyesek lehetnek, ezért ne használja a szórópisztolyt robbanásveszélyes környezetben vagy forró tárgyak közelében.

- Győződjön meg arról, hogy a munkaterületen nincsenek gyúlékony folyadékok vagy egyéb gyúlékony anyagok. A szükség esetére készítsen tűzoltó készüléket vagy más oltóeszközt.

- Kerülje a szórópisztoly érintkezését agresszív anyagokkal (savak, lúgok, fehérítők).

- Ne használja a szórópisztolyt kedvezőtlen körülmények között (pl. rossz szélirány, 40°C feletti hőmérséklet stb.) és az élelmiszerek, gyógyszere stb. közelében.

- Nem szabad enni vagy inni, ha a szórópisztollyal dolgozik.

- Maradjon stabil pozícióban és csak jól megvilágított helyen dolgozzon.

- A festéktartályok betöltésekor vagy karbantartásakor mindig húzza ki a szórópisztolyt az áramforrásból.

- A festék- és oldószermaradványokat a gyártó utasításainak megfelelően ártalmatlanítsa.



## FENNMARADÓ KOCKÁZATOK

**Bár a szórópisztolyt a biztonsági előírásoknak megfelelően használják, az összes kockázati tényezőt nem lehet eltávolítani. Elektromos szórópisztoly használatakor a következő kockázatok léphetnek fel:**

1. A tüdő károsodása, ha nincs hatékony légzésvédő.
2. Halláskárosodás, ha nem használnak hatékony hallásvédőt.
3. A rezgések által okozott egészségkárosodás, ha az elektromos kéziszerszámokat hosszabb ideig használják vagy nem tartják megfelelően.

## ÖSSZESZERELÉS

- Összeszerelés előtt kapcsolja ki a készüléket, és vegye ki a dugót a konnektorból.

### A KÉSZÜLÉK ELEJÉNEK FELSZERELÉSE (2. ábra)

- Csúsztassa a szórópisztoly elejét a szórópisztoly hátuljába. Ezután forgassa el a szórópisztoly hátsó részét az óramutató járásával megegyező irányba. Ha egy kattantást hall, azt jelenti, hogy a készülék össze van szerelve és használatra kész.

### A KÉSZÜLÉK ELEJÉNEK ELTÁVOLÍTÁSA (3. ábra)

- Nyomja meg az SDS kioldógombot. Ezután forgassa el a gép hátulját az óramutató járásával ellentétes irányba az elülső rész eltávolításához.

### A FESTÉKTARTÁLY FELSZERELÉSE (4. ábra)

- Az óramutató járásával megegyező irányba forgatva csavarja be a festéktartályt az elektromos szórópisztolyba.

## HASZNÁLAT

### ELŐKÉSZÍTÉS A HASZNÁLATRA



**A vízforrások közelében vagy a közvetlen vízgyűjtő terület szomszédos területein nem szabad permetezést végezni.**

Festékek, lakkok és egyéb bevonatok beszerzésénél vegye figyelembe a környezetvédelmi teljesítményüket.

### **Munkahely elkészítése**



**Mindig zárja le az aljzatokat és a kapcsolókat szalaggal. Az áramütés veszélye fennáll, ha a festékanyag bejut az aljzatba vagy a kapcsolóba. Ügyeljen az alkalmazott ragasztószalag minőségére. Ne használjon túl sok ragasztószalagot a tapétákon és a festett aljzatokon a sérülés elkerülése érdekében. A ragasztószalagokat lassan és egyenletesen távolítsa el. Hagyja a területet ragasztószalaggal lefedve, ameddig szükséges a lehetséges eltávolítási maradékok minimalizálása érdekében. Tartsa be a ragasztószalag gyártójának utasításait is.**

**A permetezés során a környező terület eltalálható, így fedjük le a permetezendő területet, vagy helyezük fel a festéket, ha nem számít.**

- A permetezendő felületnek tisztának, száraznak és zsírmentesnek kell lennie.

- A sima felületeket durvítani kell, majd eltávolítani a finom port róla.

### **A bevonóanyag előkészítése:**

- A legtöbb festék készen áll a ecsettel való festésre, és a szórópisztollyal való használat előtt hígítani kell.

- Kövesse a gyártó által a színhígításra vonatkozó utasításokat. A színek helytelen hígítása csomókat okozhat, a permetezőpisztoly eltömődik.

- A 80 DIN / s-ig terjedő viszkozitású szórófestékeket elektromos szórópisztollyal lehet permetezni.- A viszkoziméter segít meghatározni a megfelelő szín viszkozitást.
- A helyes viszkozitás meghatározásához tölts fel a viszkozimétert a festékkel a szélén, és stoppolja, hogy mikor ürül ki.
- Az alábbi táblázat a különböző típusú anyagok viszkozitási szintjeit mutatja be:

ZománCFestékek	25-60 sekúnd
Alapszínek	30-60 másodperc
PáCok	20-60 másodperc
Viaszoló lakkok	25-35 másodperc
Lakkok	25-35 másodperc
Felső autófesték	20-40 másodperc
Latex színek	45-90 másodperc
Fa tartósítószerEK	A hígítás nem szükséges
Impregnáló bevonatok	A hígítás nem szükséges
Poliuretán festékek	A hígítás nem szükséges

### A festéktartály feltöltése

- Csavarja le a festéktartályt a szórópisztolyról.
- Öntse a bevonóanyagot a tartályba, és szorosan csavarja vissza a tartályt a szórópisztolyra.

### HASZNÁLAT

- Csatlakoztassa a készüléket egy áramforráshoz az elektromos aljzatba.
- Fogja meg a fogantyút és irányítsa rá a permetezett területre.
- Nyomja meg a kioldót, és tartsa nyomva, amíg a permetezett anyag ki nem áramlik a fúvókából.

### Bekapcsolás

- Zariadenie pripojte k zdroju elektrickej energie zastrčením zástrčky do elektrickej zásuvky.
- Zariadenie uchopte za rukoväť a nasmerujte ho na striekanú plochu.
- Stlačte spúšť a držte ju stlačenú, kým nezačne z trysky vychádzať rozprašovaná látka.

### Kikapcsolás

- A készülék kikapcsolásához engedje el a kioldót.
- Húzza ki a készüléket a fali aljzataból.

### Az áramlás beállítása

- Forgassa el az áramlásszabályozót a kívánt mennyiségű bevonóanyag beállításához.
- : Minimális mennyiségű bevonóanyag
- +: A bevonóanyag maximális mennyisége

### A szórás technikája (obr. 6 a 7)

- **Megjegyzés:** A szabadban végzett munka során figyelje meg a szélirányt.
- Az elektromos szórópisztoly megfelelő beállításához javasoljuk, hogy először végezzen tesztpermetet (pl. a kartonon), és a megfelelő felületre permetezés előtt állítsa be a megfelelő áramlási és szórási mintát.
- Tartsa feltétlenül a szórópisztolyt függőleges helyzetben és 5 - 15 cm távolságban a permetezendő tárgytól.
- Fontos: Indítsa el a permetezést a permetezett területen kívül, és ne szakítsa meg a permetezést a permetezett területen belül.- A szórópisztolyt egyenletesen felfelé és lefelé vagy jobbra és balra mozgassa. Egyenletes felületminőséget érünk el, ha az egyes minták átfedik a 4 - 5 cm széles szélességet.
- A szórás nem a csuklóból, hanem az egész vállból származzon. Evvel a permetezés alatt a szórópisztoly és a felület közötti távolság mindig garantált marad.
- Ha a bevonóanyag elkezd leülepedni a fúvókán vagy a levegősapkán, azonnal tisztítsa meg.

- **Megjegyzés:** Ha a munka megszakad, helyezze a gépet egy sík, tiszta felületre úgy, hogy ne essen át.

### **A szórási minta beállítása (8. ábra)**



**Sérülésveszély!** Soha ne nyomja meg a ravaszt a levegőzár beállítása közben.

- Állítsa be a szórási mintát. Először óvatosan engedje el a hüvelyt, majd fordítsa el a levegőzárát a kívánt pozícióba. Húzza meg a hüvelyt.

## **KARBANTARTÁS**

- Mielőtt bármilyen ellenőrzési vagy karbantartási munkát végezne, kapcsolja ki a készüléket, és vegye ki a dugót az elektromos aljzatból.
- Minden használat után alaposan tisztítsa meg a szórópisztolyt. Ha a szennyeződést nem lehet eltávolítani, használjon puha, szappanos vízzel megnedvesített ruhát. Soha ne használjon tisztítószereket vagy oldószereket, például benzint, alkoholt, ammóniát stb.! Ezek az oldószerek károsíthatják a termék műanyag részeit.
- Rendszeresen ellenőrizze a berendezést, és cserélje ki azokat az alkatrészeket, amelyek kopottak vagy sérültek, megelőzve őket saját biztonsága érdekében. A gép kopott vagy sérült részeit csak hivatalos forgalmazó cserélheti ki, vagy cserélje ki a kereskedő.
- Győződjön meg róla, hogy eredeti Worcraft pótalkatrészeit használják.

### **A FESTÉKTARTÁLY ÉS A SZIVÓCSŐ TISZTÍTÁSA (9. ábra)**

- Csavarja le a festéktartályt a szórópisztolyról és távolítsa el belőle a maradék anyagot.
- Kefével tisztítsa meg a festéktartályt és a szívócsövet.
- Az oldószert vagy a vizet öntse a festéktartályba, és erősen csavarja vissza a szórópisztolyra. (Csak olyan oldószereket használjon, amelyek lobbanáspontja 55°C felett van).
- Csatlakoztassa az elektromos szórópisztolyt a tápegységhez. Kapcsolja be az elektromos szórópisztolyt. Permetezze az oldószert vagy a vizet egy tartályba vagy ruhába.
- Ismétlje meg a fenti eljárást, amíg az oldószer vagy a víz ki nem lép a fúvókából.
- Húzza ki az elektromos szórópisztolyt, és vegye ki a dugót az elektromos aljzatból.
- Vegye ki a festéktartályt a szórópisztolyból és ürítse ki. Mindig tárolja a festéktartályt maradék nélkül és ellenőrizze, hogy nincs-e megsérülve.
- Nyomja meg az SDS kioldógombot és húzza ki a szórópisztoly elejét. Tisztítsa meg alaposan.
- Soha ne merítse a készüléket oldószerbe vagy vízbe. Tisztítsa meg a szórópisztoly és a festéktartály külső felületét egy szappanos vízzel megnedvesített puha ronggyal.

### **A LEVEGŐSZŰRŐ TISZTÍTÁSA ÉS CSERÉJE (10. obr)**

- Húzza ki a levegőszűrőt a készülékből, és öblítse le a szennyeződést tiszta vízben, és szerelje össze vagy helyezzen be egy új légszűrőt.
- **FIGYELEM!** Soha ne használjon légszűrő nélküli elektromos szórópisztolyt, különben behatolhat a szennyeződés, ami befolyásolja a gép biztonságos működését.

### **FÚVÓKA TISZTÍTÁSA (11. ábra)**

- Csavarja ki a hüvelyt, és távolítsa el a légzárát és a fúvókát. Tisztítsa meg ecsettel és oldószerral vagy vízzel.
- **FIGYELEM!** Soha ne tisztítsa meg a szórópisztoly fúvókáját vagy légnylásait éles fémmeel.



## KÖRNYEZETVÉDELEM



A termékeken vagy a kísérő dokumentumokon az áthúzott kerekes szemétkosár szimbólum azt jelenti, hogy a használt elektromos és elektronikus termékeket nem szabad hozzáadni a szokásos háztartási hulladékhoz. A megfelelő ártalmatlanítás, hasznosítás és újrahasznosítás érdekében ezeket a termékeket ingyenesen szállíthatja a kijelölt gyűjtőhelyekre. Alternatív megoldásként egyes országokban a termékeket visszaadhatja a helyi kiskereskedőnek, ha ezzel egyenértékű új terméket vásárol. A termék megfelelő ártalmatlanításával segít megőrizni az értékes természeti erőforrásokat, és segít megelőzni a környezetre és az emberi egészségre gyakorolt esetleges negatív hatásokat, amelyek a nem megfelelő hulladékkezelés eredménye. További részletekért forduljon a helyi hatósághoz vagy a legközelebbi gyűjtőhelyhez. Az ilyen típusú hulladék nem megfelelő ártalmatlanítása a nemzeti előírásoknak megfelelően bírságot szabhat ki.

# WORCRAFT

POWER TOOLS

## Garancialevél/Warranty

Modellszám:	Eladás dátuma:	Eladó aláírása és pecsétje:

Ügyfél neve (cég neve):	Ügyfél címje (Cég címje):

<b>Az ügyfél az aláírásával megerősíti, hogy a készüléket bemutatták és elmagyarázták neki, hogy ismeri a gép üzemeltetésére és használatára vonatkozó utasításokat, valamint hogy a készülék teljesen volt neki kiadva.</b>	Ügyfél aláírása:

## Jegyzések a panszokról – jótálási javítások

A panasz elfogadásának dátuma:	A panasz befejezésének dátuma:	A panasz száma:	Aláírás az átvett jótálási javításról (Jegyzések a jogosulatlan panszról)	Serviztechnikus pecsétje:

### Jótállás feltételek

- A szállító biztosítja a termék jótállását amely szerepel a garancialevelen a feltétellel, hogy a használat és tárolás összhangban lesz a feltételekkel és normákkal, valamint a használati utasítással. A garanciaidő az értékesítés időpontjától kezdődik.  
A jótálási idő a töltőkre 12 hónap.
- A kiterjesztett garanciát 5 éves időszakra nyújtják a feltétellel, hogy a termék bevan írva a hoszab garancia termékek listájára, az utolsó használó a vevő, es nemlesz használva kereskedelmi célokra. A kiterjesztett jótállás rendszeres szervizellenőrzést igényel a szállító hivatalos szervizközpontjában.
- A garancia időtartama meghosszabbodik a termék garanciális idejével mikor a szervizközpontba volt javításba, és a jótállási lapon felvann jegyezve ez az idő. A jótállási igényt a fogyasztó igényelheti egy hivatalos szervizközpontban, a mellékelt "A" szervizközpont lista szerint. A "B" szervizközpontokba csak ojan termékeken végeznek javításokat amelyeket ott adtak ell. A szervizközpontok listáját rendszeresen frissítik a gyártók és az import oldalon: [www.strendpro.sk](http://www.strendpro.sk).
- A Szervizközpontnak a törvényi határidőn belül jótállási javítást kell biztosítania. A panaszkezelés törvényes határideje a panasz kézhezvételét követő napon kezdődik
- Az ingyenes garanciális javítás nem alkalmazható a termék helytelen használatából eredő hibákra, az üzemeltetési utasítás okal elentétben, a nem megfelelő kezelésének, a gép mechanikai károsodásra, az általános mechanikai károsodásra amely általános használatkor keletkezik, az üzemeltető helytelen használatára, természeti katasztrófaéknál, a termékkel való illetéktelen beavatkozásnál, a nem megfelelő pótalkatrészek használatánál a nem megfelelő tüzelőanyag használatnál és a látszólagos gépi túlterhelés következtében fellépő hibáknál a felső teljesítmény határ folyamatos túllépése miatt. Az üzemeltető által kezelhető, és a használati utasításban felsorolt tisztítási, karbantartási, gondoskodás és a beállítási munkák nem tartoznak a jótállás hatálya alá.
- Az alkatrészek kopásának elsősorban ojan alkatrészek kopása érthető mind: minden forgó és mozgó alkatrész, vágó rész és burkolat, kapcsok és ékek, fogaskerekek és ékszíjak, láncos fogaskerekek, súrlódás és tengelykapcsoló súrlódó felületek, gumiabroncs futófelületek és rutinszerű karbantartási alkatrészek, mint például: , hidraulikus és olajsűrűk, gyújtógyertyák, olaj- és hűtőfolyadék-kazetták
- A kiterjesztett garanciából kivannak hagyva olyan gépek és berendezések mentesített részeit, amelyeknél az adott gyártó rövidebb garanciát nyújt, mint maga a termék gyártója. Ez a kategória magában foglalja: akkumulátorok, izzók és hasonlók
- A garancia alá tartozó igények igénybevételéhez való jog a termék tulajdonosa, feltéve hogy ezt legkésőbb a jótállási időszak utolsó napján teszi meg.
- A követelések feldolgozása a Polgári Törvénykönyv és a Fogyasztóvédelmi Törvény vonatkozó rendelkezéseinek megfelelően történik.
- A meghosszabbított 5 éves garanciális feltételeknek megfelelő szervizellenőrzést csak rendszeres időközönként, a szállító hivatalos szervizközpontjában lehet elvégezni, és az egyes vizsgálatok közötti időszak nem haladhatja meg a 12 hónapot. Az első szervizvizsgálatot legkésőbb a termék értékesítésének napjától számított 12 hónapon belül kell elvégezni. A szervizvizsgálatokat a naptári év utolsó három és első két hónapjában szervizközpontok végzik. Minden szervizvizsgálatot fel kell jegyezni a jótállási jegyen a szervizközpont ellenőrzésének, aláírásának és bélyegzőjének dátumával. A szervizvizsgálat a gyártó által ajánlott gépellőrzést, a patronok és szűrők cseréjét, a kopott és sérült alkatrészek cseréjét, amelyek a más alkatrészek károsodását, kopását és a gép beállítását érinthetik. A szolgáltatási ellenőrzést és a felhasznált anyagot egy érvényes kiszolgálóközponti árlista szerint kell kiszámítani.

A panasz benyújtásakor a panaszolt köteles benyújtani egy tiszta és teljes terméket, a vásárlás igazolását, vagy egy kitöltött és megerősített garanciajegyet a panaszra. A kiterjesztett garancia esetén a szervizvizsgálatok és az egyes tőrak adózási dokumentumait rögzítik.  
Ha a garanciális kártyán a meghosszabbított garanciális feltételek egyikének sem felel meg, a termék 2 év garanciát vállal.

**A JÓTÁLLÁSON BELÜLI ÉS JÓTÁLLÁSON KÍVÜLI SZERVIZT A GYÁRTÓ FELHATALMAZOTT KÉPVISELŐJE VÉGZI**

A gyártó felhatalmazott képviselője: Slovakia Trend Export-Import s.r.o., Michalovská 87/1414, 073 01 Sobrance

Fax: (056) 652-2329 Tel: 0915 392 687 E-mail: [servis@slovakia-trend.sk](mailto:servis@slovakia-trend.sk)

## PISTOL DE PULVERIZARE

### DESTINAȚIA PRODUSULUI

Această unealtă electrică este destinată doar pentru atomizarea lacurilor pe bază de solvent și pe bază de apă, a smalțurilor, amorselor, lacurilor transparente, straturi de suprafață automobilistice, băițurilor de lemn și a uleiurilor.

Unealta electrică nu este adecvată pentru vopselele de dispersie și de latex, pentru soluții caustice, material acide de acoperire, material pulverizabil conținând granule sau solizi și pentru materiale rezistente la pătare și picurare.

### SPECIFICAȚII TEHNICE

<b>Model</b>	<b>SG06-800</b>		
Voltaj nominal	230-240VAC/50Hz	Vâscozitate maximă	80 DIN
Putere nominală	550 W	Capacitate rezervor	800 ml
Debit de pulverizare	350 ml/min		

### INFORMAȚII PRIVIND ZGOMOTUL/VIBRAȚIA









Nivelul de vibrație indicat în această fișă cu informații a fost măsurat în conformitate cu un test standardizat din cadrul EN 60745 și poate fi utilizat pentru a compara o unealtă cu alta. Poate fi utilizat pentru o evaluare preliminară a expunerii.

Nivelul de emisie declarat de vibrație reprezintă aplicațiile principale ale unelei. Însă, dacă unealta este utilizată pentru aplicații diferite cu accesorii sau unelte de inserție diferite sau este întreținută necorespunzător, emisia de vibrații poate diferi. Acest lucru poate crește semnificativ nivelul de expunere pe durata întregii perioade de lucru.

O estimare a nivelului de expunere la vibrații trebuie să ia în calcul și momentele când unealta este oprită sau atunci când este pornită, dar nu este utilizată. Acest lucru poate reduce semnificativ nivelul de expunere pe durata întregii perioade de lucru.

Trebuie luate măsuri suplimentare de siguranță pentru protejarea operatorului împotriva efectelor vibrației, precum: întreținerea unelei și a accesoriilor, menținerea caldă a mâinilor, organizarea tiparelor de lucru.

### EXPLICAREA SIMBOLURILOR

	Atenție!		Dacă cablul de rețea este deteriorat, încălzit sau tăiat, ștecărul trebuie deconectat imediat de la rețeaua de curent. Ștecărul trebuie întotdeauna deconectat de la rețea înainte de efectuarea a orice fel de lucrări asupra aparatului, precum curățirea sau întreținerea.
	Citiți întotdeauna manualul.		Purtați echipament de protecție pentru urechi.
	Purtați echipament de protecție pentru ochi.		Purtați echipament de protecție respirator.
	Aparatele electrice nu trebuie eliminate împreună cu deșeurile menajere.		Clasă de protecție II

### ELEMENTELE PRODUSULUI

<b>1</b>	1	Capac filtru de aer	8	Buton de regulare pentru capacitatea de pulverizare
	2	Buton de blocare SDS	9	Trăgaci de pulverizare
	3	Cablu	10	Capac rezervor material pulverizabil
	4	Mâner	11	Rezervor material pulverizabil
	5	Buton pentru ajustarea formei pulverizării	12	Cupă DIN
	6	Bușon aer	13	Ac curat
	7	Gură de pulverizare		

### SIGURANȚĂ

## **Avertismente generale privind siguranța uneltei electrice**

**⚠ WARNING Citiți toate avertismentele privind siguranța și toate instrucțiunile.**

Nerespectarea avertismentelor și instrucțiunilor poate avea ca rezultat șocuri electrice, incendii și/sau leziuni grave.

**Toate avertismentele și instrucțiunile trebuie păstrate pentru consultare ulterioară.**

Termenul „unealtă electrică” folosit în avertismente se referă la unealta electrică (cu cablu) acționată de la rețeaua de alimentare sau la unealta electrică (fără cablu) acționată de baterii.

### **Siguranța zonei de lucru**

niciodată în niciun fel. Nu trebuie folosite fișe de conectare a adaptorului cu unelte electrice cu împământare (legate la masă). Ștecărele nemodificate și prizele potrivite reduc riscul de electrocutare.

- Trebuie evitat contactul corporal cu suprafețele împământate sau legate la masă, precum țevile, radiatoarele, plitele și frigiderule. Există risc sporit de electrocutare în cazul în care corpul este împământat sau legat la masă.

- Uneltele electrice nu trebuie expuse la ploaie sau la condiții de umiditate. Apa ce pătrunde într-o unealtă electrică va spori riscul de electrocutare.

- Cablul nu trebuie folosit în mod abuziv. Cablul nu trebuie folosit pentru transportarea, tragerea sau deconectarea uneltei electrice. Deconectarea se face doar de la ștecăr. Cablul trebuie ținut departe de căldură, ulei, muchii ascuțite sau piese în mișcare. Cablurile deteriorate sau încălcite sporesc riscul de electrocutare.

- La acționarea uneltei electrice în exterior, trebuie folosit un prelungitor adecvat pentru utilizarea în exterior. Folosirea unui prelungitor adecvat pentru utilizarea în exterior reduce riscul de electrocutare.

- Dacă acționarea unei unelte electrice în locuri umede nu poate fi evitată, unealta trebuie alimentată de la o sursă de alimentare electrică protejată de un întrerupător de protecție (RCD). Utilizarea unui întrerupător de protecție reduce riscul de electrocutare.

### **Siguranța personală**

- Rămâneți vigilenți, monitorizați ceea ce faceți și folosiți bunul simț la acționarea unei unelte electrice. Nu utilizați o unealtă electrică dacă sunteți obosit sau sub influența drogurilor, a alcoolului sau a medicamentelor. Un moment de neatenție în timpul acționării uneltelor electrice poate duce la vătămări grave.

- Folosiți echipament de protecție personală. Purtați întotdeauna echipament de protecție pentru ochi. Echipamentul de protecție, cum ar fi masca de praf, încălțăminte de protecție antiderapantă, casca sau dispozitivele de protecție auditivă utilizate în condiții corespunzătoare, va reduce riscul de vătămare.

- Evitați pornirea accidentală. Asigurați-vă ca comutatorul să fie în poziție oprită înainte de conectarea la sursa de alimentare electrică și/sau baterii, înainte de ridicarea sau transportarea uneltei.

Transportarea uneltelor electrice având degetul poziționat pe comutator sau activarea uneltelor electrice care au comutatorul pornit pot provoca accidente.

- Îndepărtați toate cheile de reglare sau cheile fixe înaintea pornirii uneltei electrice. O cheie fixă sau o cheie rămasă

- Zona de lucru trebuie păstrată curată și bine iluminată. Zonele dezordonate sau întunecoase provoacă accidente.

- Uneltele electrice nu trebuie acționate în atmosfere cu potențial exploziv, precum în apropierea lichidelor, a gazelor sau a prafurilor inflamabile. Uneltele electrice generează scântei ce pot aprinde praful sau aburii.

- Copiii și alte persoane nu trebuie să se afle în raza de acțiune a acționării unei unelte electrice. Distragerea atenției poate cauza pierderea controlului.

### **Siguranța privind electricitatea**

- Ștecărele uneltei electrice trebuie să corespundă prizei. Ștecărele nu trebuie modificate

cu unealta electrică sau cu aceste instrucțiuni. Uneltele electrice sunt periculoase în mâinile utilizatorilor neinstruiți.

- Uneltele electrice trebuie întreținute. Verificați centrarea sau legarea incorectă a pieselor în mișcare, ruperea pieselor și orice alte stări care pot afecta funcționarea uneltei electrice. Dacă unealta electrică este defectă, trebuie dusă la reparație înainte de utilizare. Multe accidente sunt cauzate de unelte electrice întreținute defectuos.

- Uneltele de tăiere trebuie menținute ascuțite și curate. Este mai puțin probabil ca uneltele de tăiere cu tăișuri ascuțite întreținute corespunzător să se blocheze și să fie mai ușor de controlat.

- Utilizați unealta electrică, accesoriile și piesele din unealtă etc. în conformitate cu aceste instrucțiuni, luând în considerare și condițiile de lucru și activitatea care urmează să fie efectuată. Utilizarea uneltelor electrice pentru operații diferite de cele pentru care sunt destinate poate duce la apariția de situații periculoase.

### **Servisarea**

- Unealta electrică trebuie servită de către un tehnician de reparații calificat, care să folosească doar piese de schimb identice. Această măsură va asigura păstrarea siguranței uneltei electrice.

### **Avertismente de siguranță pentru pistoale de pulverizare**

- Zona de lucru trebuie să fie ordonată și bine iluminată, fără recipiente cu vopsea sau solvent, cârpe sau alte materiale inflamabile.

Poate avea loc combustia spontană. Trebuie să existe la îndemână echipament funcțional de stingere a incendiilor.

- Trebuie asigurată buna ventilație în zonele de pulverizare și suficient aer proaspăt în întreaga încăpere. Evaporarea solvenților inflamabil generează un mediu cu potențial exploziv.

- Nu pulverizați și curățați cu materiale cu un punct de aprindere de mai puțin de 55 °C. Folosiți materiale pe bază de apă, hidrocarburi non-volatile sau materiale asemănătoare. Evaporarea solvenților volatili generează un mediu cu potențial exploziv.

- Nu pulverizați în apropierea surselor de aprindere, precum scântele generate de electricitatea statică, flăcările deschise, flăcările sau luminile de veghe, obiectele fierbinți, motoare, țigări și scântele generate de conectarea sau deconectarea cablurilor de alimentare sau comutatoarelor de acționare.

Astfel de surse de scântei pot aprinde mediul de pulverizare sau împrejurimile acestuia.

- Nu pulverizați niciun fel de lichid cu potențial periculos necunoscut. Materialele necunoscute pot genera condiții periculoase.

atașată la o piesă rotativă a uneltei electrice poate duce la vătămări.

- Nu vă întindeți excesiv. Păstrați mereu o postură și un echilibru corespunzătoare. Acest lucru vă oferă un control mai bun al uneltei electrice în caz de situații neprevăzute.

- Îmbrăcați-vă corespunzător. Nu purtați haine largi sau bijuterii. Țineți părul, îmbrăcămintea și mânușile departe de piesele în mișcare. Hainele largi, bijuteriile sau părul lung pot fi prinse în piesele în mișcare.

- Dacă aparatele sunt dotate cu racorduri la instalații de extragere și colectare a prafului, asigurați-vă că acestea sunt conectate și utilizate corespunzător. Colectarea prafului poate reduce pericolele provocate de acesta.

#### Utilizarea și întreținerea uneltei electrice

- Nu forțați unealta electrică. Utilizați unealta electrică potrivită pentru aplicația dumneavoastră. Unealta electrică potrivită va efectua lucrarea mai rapid și în condiții de siguranță mai bune la viteza de lucru pentru care a fost proiectată.

- Nu utilizați unealta electrică în cazul în care nu poate fi pornită sau oprită de la comutator. Orice unealtă electrică ce nu poate fi controlată de către comutator este periculoasă și trebuie reparată.

- Ștecărul trebuie deconectat de la sursa de alimentare electrică și/sau de la bateria uneltei electrice înainte de a face ajustări, de a schimba accesoriile sau de a depozita unelte electrice. Astfel de măsuri preventive de siguranță reduc riscul pomirii accidentale a uneltei electrice.

- Uneltele electrice nefolosite trebuie depozitate departe de îndemâna copiilor și nu trebuie permisă acționarea uneltei electrice de către persoane nefamiliarizate

**dacă aceștia au fost supravegheați sau instruiți cu privire la utilizarea în siguranță a sistemului de pulverizare fină și înțeleg pericolele asociate.** În caz contrar, există pericol de greșeli de utilizare și vătămări.

- **Copii nu trebuie să curețe sistemul de pulverizare fină și nici să efectueze lucrări de întreținere asupra acestuia fără să fie supravegheați.**

Pentru produsele vândute doar în Marea Britanie: Produsul dumneavoastră este dotat cu un ștecăr electric omologat BS 1363/A cu siguranță internă (ASTA omologat la BS 1362).

Dacă ștecărul nu se potrivește cu prizele dumneavoastră, trebuie tăiat

## ASAMBLAREA ȘI DEZASAMBLAREA (fig. 2, fig. 3 și fig. 4)

**⚠ Înainte de efectuarea oricăror lucrări asupra aparatului, ștecărul trebuie deconectat.**

#### Asamblarea capului pistolului de pulverizare

Centrați capul și corpul, apoi rotiți corpul aparatului în sens orar. Dacă butonul de blocare SDS s-a blocat, înseamnă că asamblarea este finalizată și sigură. Consultați figura 2.

## ACȚIONAREA

#### Pregătirea în vederea acționării

**⚠ Nu este permisă pulverizarea în apropierea corpurilor de apă (lacuri, râuri etc.) sau a suprafețelor învecinate în zona de captare directă.**

La achiziționarea vopselelor, lacurilor și materialelor pulverizabile, acordați deosebită atenție la compatibilitatea acestora cu mediul.

- **Purtați echipament suplimentar de protecție, precum mănuși și măști de protecție adecvate când pulverizați sau lucrați cu substanțe chimice.** Purtarea echipamentului de protecție în condiții corespunzătoare reduce expunerea la substanțe periculoase.

- **Fiți conștient de posibilele pericole ale materialului pulverizabil. Respectați informațiile de pe rezervoare și recipiente, precum și informațiile producătorului materialului pulverizabil, inclusiv solicitarea de a purta echipament de protecție personală.**

Instrucțiunile producătorului trebuie respectate pentru a reduce riscul de incendiu, precum și vătămările cauzate de toxine, substanțe cancerigene etc.

- **Feriți de vopsea și alte lichide ștecărul cablului de alimentare și trăgaciul pistolului de pulverizare. Nu țineți niciodată cablul de conectorii săi cu scopul de a îl susține.** Nerespectarea avertismentelor poate cauza electrocutări.

- **Copii trebuie supravegheați.** Această măsură va asigura ca aceștia să nu se joace cu sistemul de pulverizare fină.

- **Acest sistem de pulverizare fină poate fi utilizat de către copii în vârstă de peste 8 ani și de către persoane cu capacități mentale, senzoriale sau fizice reduse sau cele cu lipsă de experiență și cunoștințe,**

și înlocuit cu un ștecăr adecvat de către un agent autorizat. Ștecărul de schimb trebuie să aibă aceeași clasificare a siguranței ca ștecărul original. Ștecărul tăiat trebuie să fie eliminat pentru a se evita pericolul posibil de electrocutare. Acesta nu trebuie să fie niciodată introdus în priză.

Pentru produsele vândute doar în Australia și Noua Zeelandă: Folosiți un întrerupător de protecție (RCD) cu un curent de declanșare nominal de 30 mA sau mai puțin.

#### Dezasamblarea capului pistolului de pulverizare

Glisați butonul de blocare SDS, rotiți corpul mașinii în sens antiorar și trageți-l afară. Consultați figura 3.

#### Montarea rezervorului pentru material pulverizabil

Înșurubați rezervorul pentru material pulverizabil pe capul de pulverizare și strângeți-l în sens orar.

la pistolul de pulverizare.

#### Începerea acționării

- **Respectați voltajul rețelei electrice! Voltajul sursei de alimentare trebuie să fie potrivit cu voltajul specificat pe plăcuța de identificare a aparatului. Uneltele electrice marcate cu 230 V pot fi acționate și cu 220 V.**

### **Pregătirea suprafeței de pulverizat**

**Observație:** Acoperiți în prejurimile suprafeței de pulverizat în amănunt și din abundență.

Ceața de pulverizare contaminează mediul. La pulverizarea în spații închise, suprafețele neacoperite pot fi contaminate. Suprafața de pulverizat trebuie să fie curată, uscată și degresată.

- Suprafețele netede trebuie înăsprite și trebuie îndepărtat praful rezultat în urma șlefuirii.

### **Materiale pulverizabile adecvate și agenți de diluare recomandați**

• Înainte de diluare, trebuie asigurată potrivirea materialului pulverizabil cu agentul de diluare. Dacă se folosește un agent de diluare defectuos, se pot forma noduri ce pot cauza înfundarea pistolului de pulverizare.

### **Determinarea vâscozității materialului pulverizabil**

Vâscozitatea materialului pulverizabil folosit pentru pistolul de pulverizare trebuie să fie de maxim 80 DIN. Prin urmare, vâscozitatea materialului trebuie determinată cu ajutorul cupei DIN. Dacă vâscozitatea este prea mare, materialul trebuie mai întâi diluat.

Pentru determinarea valorii DIN, procedați după cum urmează:

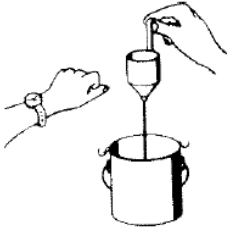

1. Materialul și cupa trebuie să fie la temperatura camerei.
2. Scufundați cupa în material. Alternativ, puteți acoperi orificiul de scurgere cu degetul și puteți umple cupa cu materialul.
3. Ridicați rapid cupa (sau îndepărtați degetul) și începeți cronometrarea.
4. Oprii cronometrarea când fluxul constant se întrerupe mai întâi la aproximativ 1 sau 2 țoli sub orificiul de scurgere.

### **Umplerea cu material pulverizabil**

- Deșurubați rezervorul pentru material pulverizabil de la pistolul de pulverizare.
- Turnați materialul pulverizabil în rezervor și înșurubați ferm rezervorul

În funcție de setarea tiparului de pulverizare.

O suprafață uniformă este obținută când traiectoriile se suprapun cu 4-5 cm.

- Evitați întreruperi în suprafața de pulverizat.

Ghidarea uniformă a pistolului de pulverizare va asigura o calitate uniformă a suprafeței.

Distanța și unghiul de pulverizare neuniforme duc la o acumulare încărcată

de ceață de vopsea și, prin urmare, la o suprafață inegală.

- Finalizați procedura de pulverizare în afara zonei țintă.

Nu goliți niciodată în totalitate rezervorul materialului pulverizabil prin pulverizare. Dacă tubul de aspirare nu mai este imersat în materialul pulverizabil, jetul de pulverizare va fi întrerupt, iar acest lucru va duce la o suprafață neuniformă.

• **Împiedicați pătrunderea prafului și a altor contaminați în unealta electrică pe durata funcționării.**

### **Pornirea**

Pentru a economisi energie, porniți sistemul de pulverizare doar atunci când îl folosiți.

- Conectați ștecărul de alimentare în priză.

- Prindeți unealta electrică și îndreptați-o spre suprafața de pulverizat.

Unealta electrică este echipată cu un trăgaci în doi pași (9).

Primul pas pornește turbina. Al doilea pas transportă materialul pulverizabil.

- Trageți trăgaciul (9) până materialul pulverizabil începe să iasă.

### **Oprirea**

- Eliberați trăgaciul (9).

- Scoateți ștecărul de alimentare din priză.

### **Ajustarea capacității de pulverizare (consultați figura 5)**

- Pentru a ajusta capacitatea de pulverizare, rotiți

butonul de reglare (8):

-: capacitate minimă de pulverizare,

+: capacitate maximă de pulverizare.

### **Sfaturi privind lucrările**

Pulverizarea (consultați figurile 6-7)

**Observație:** Determinați direcția vântului când acționați unealta electrică în spațiile exterioare.

- Mai întâi, efectuați un test de pulverizare și ajustați tiparul de pulverizare și cantitatea de material pulverizabil în funcție de materialul pulverizabil (pentru ajustări, consultați secțiunile următoare).

- Țineți ferm și sigur pistolul de pulverizare la o distanță constantă de 5-15 cm perpendicular cu obiectul de pulverizat.

- Demarați procedura de pulverizare în afara zonei țintă.

- Deplasați pistolul de pulverizare în mod egal pe cale transversală sau în sus și în jos,

Dacă materialul de acoperire se acumulează pe duză și pe bușonul de aer, curățați ambele piese cu un solvent corespunzător.

**Observație:** Așezați unealta electrică doar pe o

suprafață egală și curată, așa încât să nu se răstoarne.

### **Ajustarea tiparului de pulverizare (consultați figura 8)**

□ Nu acționați niciodată trăgaciul în timp ce ajustați bușonul de aer (6).

Tiparul de pulverizare se ajustează cu ajutorul butonului pentru ajustarea formei pulverizării (5) și a bușonului de aer (6). Consultați figura 8.

- Slăbiți piulița de îmbinare.

- Rotiți bușonul de aer (6) pe poziția dorită.

- Strângeți ferm din nou piulița de îmbinare.

## **ÎNȚREȚINEREA**

- Înainte de efectuarea oricăror lucrări asupra aparatului, ștecărul trebuie scos din priză.
- Nu imersați niciodată unitatea electrică în solvent sau apă. Curățați carcasa doar cu o lavetă umedă.
- Curățați în profunzime aparatul, umplând rezervorul cu apă și pulverizând până este gol.

#### Curățarea rezervorului și tubului de aerisire (consultați figura 9)

Dezasamblați rezervorul pentru material și tubul de aerisire. Ștergeți-le și spălați-le.

#### Curățarea sau înlocuirea filtrului de aer (consultați figura 10)

Îndepărtați capacul filtrului de aer și scoateți filtrul de aer. Curățați filtrul cu apă curată sau înlocuiți-l cu unul nou, dacă este necesar.

#### Curățarea gurii de pulverizare

Dezasamblați sistemul gurii de pulverizare. Consultați figura 11.

Spălați bușonul de aer, gura de pulverizare și acul cu apă curată.

## PROTECȚIA MEDIULUI

Aparatul este livrat într-un ambalaj dur, pentru a preveni deteriorarea acestuia pe durata transportului. Majoritatea materialelor ambalajului sunt reciclabile. Aceste materiale trebuie predate unor centre corespunzătoare de reciclare. Predați aparatele dezafectate comerciantului local. Acesta se va asigura de eliminarea acestora într-un mod sigur pentru mediu.



Aparatele electrice dezafectate sunt reciclabile și nu trebuie eliminate împreună cu deșeurile menajere! Vă rugăm să ne susțineți în conservarea resurselor și protejarea mediului, predând acest aparat centrelor de colectare, dacă este

necesar.

## DECLARAȚIE DE CONFORMITATE

Declarăm sub propria răspundere că acest produs este conform cu următoarele standarde sau documente standardizate: EN 60745-1:2009+A11:2010; EN 50580:2012+A1:2013; EN 55014-1:2017; EN 61000-3-2:2014; EN 61000-3-3:2013; EN 55014-2:2015; în concordanță cu reglementările 2006/42/CEE, 2014/30/CEE.

ZGOMOTUL/VIBRAȚIA măsurate în conformitate cu EN 60745. Nivelul de presiune acustică al acestei unelte este <87,9 dB(A) și nivelul de putere acustică este <98,9 dB(A).



# Listă de piese pentru SG06-800

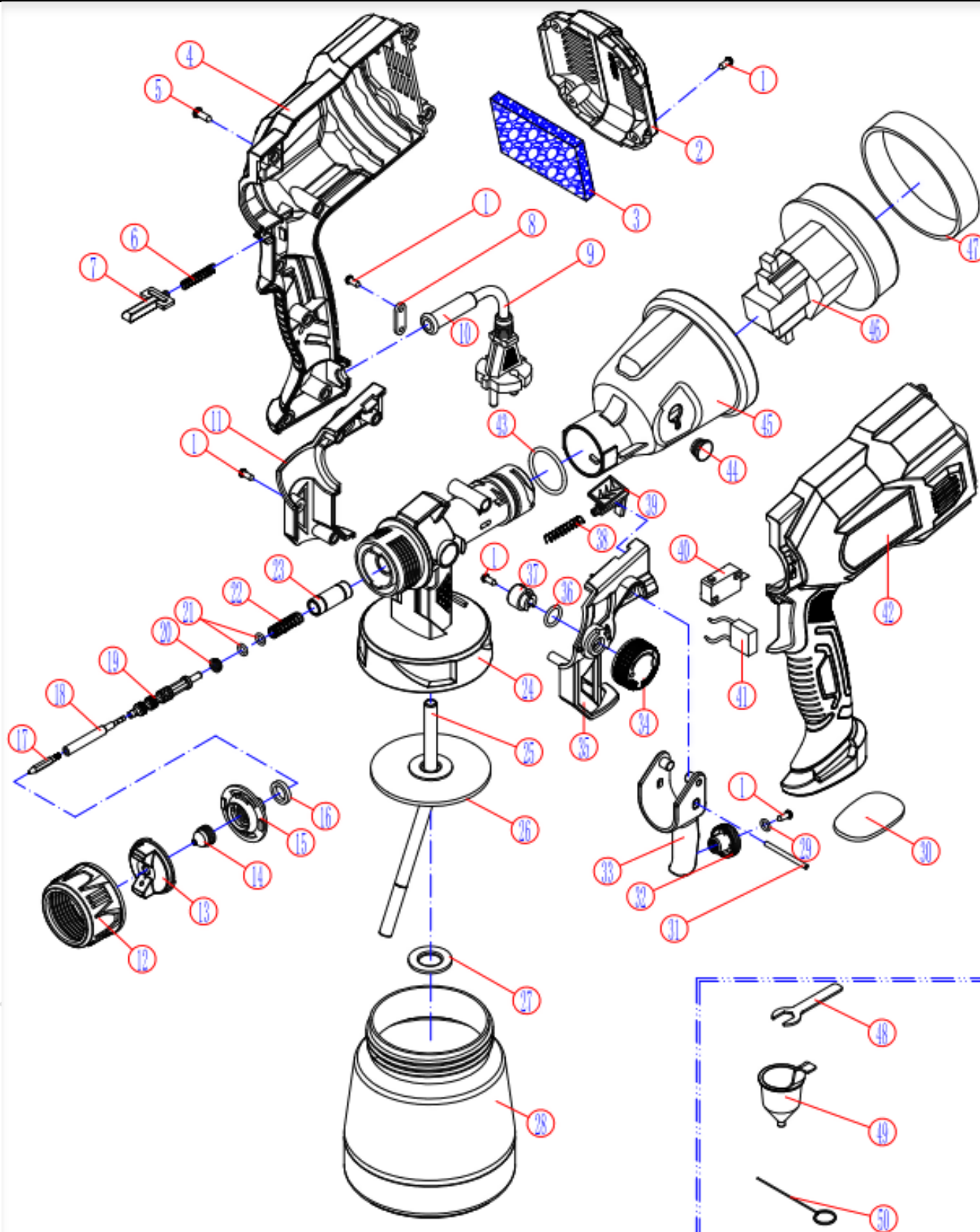

## Listă de piese pentru SG06-800

Nr.	Descriere	Cant.	Nr.	Descriere	Cant.
1	Șurub ST2.9*10	6	26	Inel cupă	1
2	Capac dorsal	1	27	Șplint tub de aspirare	1
3	Filtru din bumbac	1	28	Cupă	1
4	Capac dreapta	1	29	garnitură plată Φ3	1
5	Șurub ST3.5*10	10	30	Suport picior	1
6	Arc piston comutator	1	31	Ac scurt	1
7	Piston comutator	1	32	Buton de ajustare	1
8	Disc de tensiune	1	33	Trăgaci	1
9	Cablu	1	34	Buton pentru ajustarea formei pulverizării	1
10	Înveliș cablu	1	35	Capac lateral stânga	1
11	Capac lateral dreapta	1	36	Inel O	1
12	Piuliță mare	1	37	Cerc de atomizare	1
13	Bilă de pulverizare	1	38	Arc ventilator	1
14	Duză de pulverizare	1	39	Zăvor	1
15	Disc pentru duză	1	40	Microcomutator	1
16	Etanș duză	1	41	Capacitanță	1
17	Ac	1	42	Capac stânga	1
18	Insertie ac	1	43	Inel pistol	1
19	Scaun ac	1	44	Opritor	1
20	Etanș bol	1	45	Capac motor	1
21	Inel O	2	46	Motor	1
22	Arc ac	1	47	Inel de umezire	1
23	Set ac	1	48	Cheie cu cap deschis 4 mm	1
24	Pistol	1	49	Pâlnie	1
25	Pipetă	1	50	Ac	1

# WORCRAFT

POWER TOOLS

## Lista de garanție / Warranty

Numărul de fabricație:	Data vânzării:	Semnătura și ștampila vânzătorului:

Numele clientului (denumirea firmei):	Adresa clientului (sediul firmei):

<b>Clientul prin semnătura sa confirmă, că instalația i-a fost prezentată și explicată, că a fost încunoștințat cu modul de folosire, punerea în funcțiune a mașinii și utilizare, și că instalația i-a fost eliberată (predată) completă.</b>	Semnătura clientului:

## Note despre reparații – reparații de garanție

Data primirii reclamației:	Data de sfârșit al reclamației:	Numărul de evidență a reclamației:	Semnătura de reparație garantată (nota despre reparația nexecutată)	Ștampila tehnicianului serviciului:

### Condițiile de garanție

- Furnizorul oferă pentru acest produs perioada de garanție menționată în această listă de garanție cu respectarea condițiilor modului de utilizare și depozitare a produsului, corespunzător cu condițiile și normele în vigoare, în sensul indicațiilor de utilizare. Perioada de garanție începe la data vânzării produsului. Garanția pentru baterii este de 12 luni.
- Perioada de garanție prelungită de 5 ani se acordă clienților pentru produsul trecut în tabelul produselor cu garanția prezentată. Ultimul client este consumatorul, în condițiile că produsul nu va fi folosit ca obiect de comerț. Perioada prelungită este condiționată de control reglementar la centre de servicii autorizate ale furnizorului.
- Perioada de garanție se prelungește cu timpul cât a fost produsul în reparații de garanție. Această condiție este consemnată și în tabelul de reparații garantate. Beneficiarul poate revendica dreptul la asigurarea reparației la unul din centre de servis autorizat conform tabelului anexă „A” – centre de serviciu. Centre de serviciu „B” execută reparații de garanție numai la produsele, care au fost vândute la centrele lor de desfacere. Tabelul centrelor de serviciu este actualizat regulat la vânzători, cât și pe siteul de import: [www.strendpro.sk](http://www.strendpro.sk).
- Centrul de servicii este obligat să asigure reparația în termen stabilit de lege. Termenul stabilit de lege pentru rezolvarea reclamației începe cu ziua următoare după data de primire a reclamației de centru de servicii.
- Reparația garantată fără plată poate nu fi revendicată când este vorba despre defecțiuni care au fost produse de folosirea produsului contrar prevederilor din indicațiile de utilizare, manipulare necorespunzătoare, defectarea mecanică curentă, uzura produsă de funcționarea mașinii, din vina deservirii, dezastru nestăvilit, intervenție neîndreptătită în produs, defecțiuni pricinuite de folosirea pieselor necorespunzătoare, carburanților necorespunzători și supraîncărcarea mașinii ca urmare a depășirii continue a limitei superioare de randament. Lucrările de curățire, întreținere curentă, repararea sau reglarea instalației, care poate executată de deservirea și sunt cuprinse în indicații de utilizare, nu fac parte din prevederile garanției.
- Drept uzura curentă a pieselor se consideră uzura principală: a tuturor pieselor rotative și în mișcare, părților de tăiere și capacelor, șuruburilor tăietoare și pironului, curelelor de transmisie, transmisie în lanț, suprafeții de frecare a frânelor și ambreaj, dezenul anvelopelor și piesele de întreținere curentă cum sunt: filtre de aer, hidraulice și de ulei, lumânări de aprindere, rezervoare de ulei și de răcire.
- Din garanția prelungită sunt scoase părțile mașinilor și instalației pentru care producătorul concret al acestor piese acordă garanția mai scurtă decât furnizorul pentru fiecare product în care sunt montate. Din această categorie fac parte: acumulatele, becurile și etc.
- Dreptul de aplicare a revendicării rezultat din garanție are proprietarul produsului, dacă face acest lucru cel târziu în ultima zi a perioadei de garanție.
- La rezolvarea reclamațiilor se procedează conform prevederilor corespunzătoare ale Codului comercial și Legii de protecție a consumatorului.
- Controlul de servicii, care constituie condiția garanției prelungite de 5 ani poate fi efectuat numai în centrul de servicii autorizat al furnizorului, în intervale regulate; perioada între două controale nu poate depăși 12 luni. Primul control de servicii trebuie făcut cel târziu 12 luni de la data vânzării produsului. Controlul serviciilor efectuează centrele de servicii în perioada ultimelor trei luni și primelor două luni anului calendaristic. Fiecare control de servicii trebuie înregistrat în această listă de garanție cu introducerea datei controlului, semnătura și ștampila serviciului de control. Prin controlul serviciilor se înțelege controlul mașinii, înlocuirea materialului de umplură și filtrelor conform recomandării producătorului, înlocuire pieselor uzate și defecte, cât și reglarea proprie a mașinii. Randamentul controlului de servicii și materialul folosit se stabilește conform tarifului valabil al centrului de servicii.

La aplicarea reclamației reclamantul este obligat să preîntepe pe lângă reclamație produsul complet și curat, documentul de cumpărare sau lista de garanție completată și confirmată. În cazul garanției prelungite înregistrări ale controlului de servicii și documentele de impoyit pentru fiecare control. În cazul neîndeplinirii a vreunei condiții garanției prelungite cuprinse în această listă de garanție, se acorda pentru produs perioada de garanție de 2 ani.

**SERVICE ÎN GARANȚIE ȘI POSTGARANȚIE ESTE EFECTUAT DE CĂTRE REPREZENTANTUL AUTORIZAT AL PRODUCĂTORULUI**

Reprezentantul împuternicit al producătorului: Slovakia Trend Export-Import s.r.o., Michalovská 87/1414, 073 01 Sobrance

Fax: (056) 652-2329 Tel: 0915 392 687 E-mail: [servis@slovakia-trend.sk](mailto:servis@slovakia-trend.sk)

## SPRAY GUN

### INTENDED USE

The power tool is only intended for atomising solvent-based and water-dilutable lacquers, glazes, primers, clear lacquers, automotive top coats, wood stains and oils.

The power tool is not suitable for use with dispersion and latex paints, caustic solutions, acidic coating materials, spray material containing grains or solids, and spatter and drip resistant materials.

### TECHNICAL SPECIFICATIONS

<b>Model</b>	<b>SG06-800</b>		
Rated Voltage	230-240VAC / 50Hz	Max. Viscosity	80 DIN
Rated power	550W	Tank capacity	800ml
Spray flow	350ml/min		









### NOISE/VIBRATION INFORMATION

The vibration level given in this information sheet has been measured in accordance with a standardised test given in EN 60745 and may be used to compare one tool with another. It may be used for a preliminary assessment of exposure.

The declared vibration emission level represents the main applications of the tool. However if the tool is used for different applications, with different accessories or insertion tools or is poorly maintained, the vibration emission may differ. This may significantly increase the exposure level over the total working period.

An estimation of the level of exposure to vibration should also take into account the times when the tool is switched off or when it is running but not actually doing the job. This may significantly reduce the exposure level over the total working period. Identify additional safety measures to protect the operator from the effects of vibration such as: maintain the tool and the accessories, keep the hands warm, organisation of work patterns.

### EXPLANATION OF SYMBOLS

	Attention!		Pull out mains plug immediately, if the mains cable is damaged, entangled or severed. Always remove the mains plug before working on the device.
	Read the manual.		Wear ear protection.
	Wear eye protection		Wear breathing protection
	Electrical appliances must not be disposed of with the domestic waste.		Protection class II

### PRODUCT ELEMENTS

<b>1</b>	1	Air filter cover	8	Thumbwheel for spraying capacity
	2	SDS lock knob	9	Spray trigger
	3	Cable	10	Vent cover
	4	Handle	11	Spray material tank
	5	Spray shape adjust knob	12	DIN cup
	6	Air cap	13	Clean needle
	7	Spray mouth		

### SAFETY

#### General Power Tool Safety Warnings

**⚠ WARNING** Read all safety warnings and all instructions.

Failure to follow the warnings and instructions may result in electric shock, fire and/or serious injury.

**Save all warnings and instructions for future reference.**

The term "power tool" in the warnings refers to your mains-operated (corded) power tool or battery-operated (cordless) power tool.

#### Work area safety

- Keep work area clean and well lit. Cluttered or dark areas invite accidents.
- Do not operate power tools in explosive atmospheres, such as in the presence of flammable liquids, gases or dust. Power tools create sparks which may ignite the dust or fumes.
- Keep children and bystanders away while operating a power tool. Distractions can cause you to lose control.

#### Electrical safety

- Power tool plugs must match the outlet. Never modify

the plug in any way. Do not use any adapter plugs with earthed (grounded) power tools. Unmodified plugs and matching outlets will reduce risk of electric shock.

- Avoid body contact with earthed or grounded surfaces, such as pipes, radiators, ranges and refrigerators. There is an increased risk of electric shock if your body is earthed or grounded.
- Do not expose power tools to rain or wet conditions. Water entering a power tool will increase the risk of electric shock.
- Do not abuse the cord. Never use the cord for carrying, pulling or unplugging the power tool. Keep cord away from heat, oil, sharp edges and moving parts. Damaged or entangled cords increase the risk of electric shock.
- When operating a power tool outdoors, use an extension cord suitable for outdoor use. Use of a cord suitable for outdoor use reduces the risk of electric shock.
- If operating a power tool in a damp location is unavoidable, use a residual current device (RCD) protected supply. Use of an RCD reduces the risk of electric shock.

#### **Personal safety**

- Stay alert, watch what you are doing and use common sense when operating a power tool. Do not use a power tool while you are tired or under the influence of drugs, alcohol or medication. A moment of inattention while operating power tools may result in serious personal injury.
- Use personal protective equipment. Always wear eye protection. Protective equipment such as dust mask, non-skid safety shoes, hard hat, or hearing protection used for appropriate conditions will reduce personal injuries.
- Prevent unintentional starting. Ensure the switch is in the off-position before connecting to power source and/or battery pack, picking up or carrying the tool. Carrying power tools with your finger on the switch or energizing power tools that have the switch on invites accidents.
- Remove any adjusting key or wrench before turning the power tool on. A wrench or a key left attached to a rotating part of the power tool may result in personal injury.
- Do not overreach. Keep proper footing and balance at all times. This enables better control of the power tool in unexpected situations.
- Dress properly. Do not wear loose clothing or jewellery. Keep your hair, clothing and gloves away from moving parts. Loose clothes, jewellery or long hair can be caught in moving parts.
- If devices are provided for the connection of dust extraction and collection facilities, ensure these are connected and properly used. Use of dust collection can reduce dust-related hazards.

#### **Power tool use and care**

- Do not force the power tool. Use the correct power tool for your application. The correct power tool will do the job better and safer at the rate for which it was designed.
- Do not use the power tool if the switch does not turn it on and off. Any power tool that cannot be controlled with the switch is dangerous and must be repaired.
- Disconnect the plug from the power source and/or the battery pack from the power tool before making any adjustments, changing accessories, or storing power tools. Such preventive safety measures reduce the risk of starting the power tool accidentally.
- Store idle power tools out of the reach of children and do not allow persons unfamiliar with the power tool or these

instructions to operate the power tool. Power tools are dangerous in the hands of untrained users.

- Maintain power tools. Check for misalignment or binding of moving parts, breakage of parts and any other condition that may affect the power tool's operation. If damaged, have the power tool repaired before use. Many accidents are caused by poorly maintained power tools.
- Keep cutting tools sharp and clean. Properly maintained cutting tools with sharp cutting edges are less likely to bind and are easier to control.
- Use the power tool, accessories and tool bits etc. in accordance with these instructions, taking into account the working conditions and the work to be performed. Use of the power tool for operations different from those intended could result in a hazardous situation.

#### **Service**

- Have your power tool serviced by a qualified repair person using only identical replacement parts. This will ensure that the safety of the power tool is maintained.

#### **Safety Warnings for Spray guns**

- **Keep area clean well, lit and free of paint or solvent containers, rags, and other flammable materials.** Spontaneous combustion may occur. Fire extinguisher equipment shall be present and working at all times.
- **Provide for good ventilation in the spraying area and for sufficient fresh air in the complete room.** Evaporating inflammable solvents create an explosive environment.
- **Do not spray and clean with materials that have a flash point of less than 55 °C. Use materials based on water, non-volatile hydrocarbons or similar materials.** Volatile evaporating solvents create an explosive environment.
- **Do not spray in the vicinity of ignition sources, such as static electricity sparks, open flames, pilot lights, hot objects, engines/motors, cigarettes and sparks from plugging in or unplugging power cords or operating switches.** Such spark sources can ignite the spraying vicinity/ environment.
- **Do not spray any liquid of unknown hazard potential.** Unknown materials can create hazardous conditions.
- **Wear additional protective equipment such as appropriate protective gloves and protective masks or respirators when spraying or handling chemicals.** Wearing protective equipment for the appropriate conditions reduces the exposure to hazardous substances.
- **Be aware of possible hazards from the spray material. Observe the information on drums/tanks/tins as well as manufacturer information of the spray material, including the request to wear personal protective equipment.** The manufacturer's instructions are to be observed in order to reduce the risk of fire as well as injuries caused through toxins, carcinogens, etc.
- **Keep the plug of the mains cord and the trigger switch of the spray gun clear of paint and other fluids. Never hold the cord by its connectors to support it.** Failure to follow the instruction can lead to electric shock.
- **Supervise children.** This will ensure that children do not play with the fine-sprays system.
- **This fine-spray system can be used by children aged 8 or older and by persons who have physical, sensory or mental limitations or a lack of experience**

or knowledge if they have been supervised or instructed in the safe operation of the fine-spray system and understand the associated dangers. Otherwise, there is a danger of operating errors and injuries.

• **Children must not be allowed to clean and perform maintenance on the fine-spray system without supervision.**

Products sold in GB only: Your product is fitted with a BS 1363/A approved electric plug with internal fuse (ASTA approved to BS 1362).

If the plug is not suitable for your socket outlets, it should be cut

off and an appropriate plug fitted in its place by an authorized customer service agent. The replacement plug should have the same fuse rating as the original plug.

The severed plug must be disposed of to avoid a possible shock hazard and should never be inserted into a mains socket elsewhere.

Products sold in AUS and NZ only: Use a residual current device (RCD) with a rated residual current of 30 mA or less.

## ASSEMBLY & DISASSEMBLY (fig 2, fig 3 and fig4)

⚠ **Before any work on the machine itself, pull the mains plug.**

### Assemble the spray gun head

Align the head and body, then rotate the machine body clockwise. After the SDS lock knob locked, it is means secured assembled already. See fig.2.

### Disassemble the spray gun head

Slide the SDS lock knob and then rotate the machine body anti-clockwise, then pull out. See fig. 3.

### Mounting the spray material tank

Screw the spray material tank onto the spray head and fasten it clockwise.

## OPERATION

### Preparing for Operation

⚠ **Spraying on the sides of water bodies (lakes, rivers, etc.) or neighbouring surfaces in the direct catchment area is not permitted.**

When purchasing paint, varnish and spray material, pay attention to their environmental compatibility.

### Preparing the Spray Surface

**Note:** Cover off the vicinity of the spray surface thoroughly and generously.

The spray mist contaminates the environment. When spraying in enclosures, surfaces not covered can become contaminated. The spray surface must be clean, dry and grease-free.

– Roughen smooth surfaces and then remove the sanding dust.

### Suitable spray materials and recommended diluting agents

• **When diluting, pay attention that the spray material and the diluting agent correspond.** When using a faulty diluting agent, lumps can develop that can lead to clogging of the spray gun.

### Determine the viscosity of spray materials

This spray gun used for max viscosity of spray material is 80 DIN. So you need to determine the material viscosity by DIN cup. If viscosity is too high, it need to dilute the material at first. To determine the DIN value, do the steps as follows:

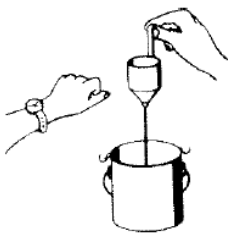

1. Begin with material and cup at room temperature.
2. Submerge the cup into the material. (alternately you may cover the drain hole with your finger and fill the cup with the material).
3. Quickly raise the cup (or remove your finger) and begin timing.
4. Stop timing when the steady stream first breaks at about 1 or 2 inches below the drain hole.

### Filling the spray material

- Unscrew the spray material tank from the spray gun.
- Fill the spray material into the tank and screw the tank

firmly to the spray gun.

### Starting Operation

- **Observe correct mains voltage! The voltage of the power source must agree with the voltage specified on the nameplate of the machine. Power tools marked with 230 V can also be operated with 220 V.**
- **Pay attention that the power tool cannot draw in dust or other contamination during operation.**

### Switching On

To save energy, only switch the fine-spray system on when you are using it.

– Plug the mains plug into a socket outlet.

– Grasp the power tool and point it at the spray surface.

The power tool is equipped with a two-step trigger switch 9.

The first step starts the turbine. The second step transports the spraying material.

– Pull the trigger switch 9 until spraying material starts to come out.

### Switching Off

– Release the trigger switch 9.

– Pull the mains plug from the socket outlet.

### Adjusting the Spraying Capacity (see figure 5)

– To adjust the requested spraying capacity, turn the thumbwheel 8:

–: Min. spraying capacity,

+ : Max. spraying capacity.

### Working Advice

Spraying (see figures 6–7)

**Note:** Observe the wind direction when operating the power tool outdoors.

– Firstly, carry out a test-sprayrun and adjust the spray pattern and the spray material quantity according to the spray material. (For adjustments, see the following sections)

– Be absolutely sure to hold the spray gun at a consistent distance of 5 –15 cm perpendicular to the spray object.

– Begin the spraying procedure outside the target area.

– Move the spray gun evenly cross-wise or up-and-

down, depending on the spray pattern setting.  
An even surface quality is achieved when the paths overlap by 4 – 5 cm.

– Avoid interruptions within the spray surface.

Guiding the spraygun evenly will provide uniform surface quality.

Non-uniform clearance and spray angle lead to heavy formation of paint mist and thus to an uneven surface.

– End the spraying procedure outside the target area.

Never completely empty the container for the spray material by spraying. If the suction tube is no longer immersed in the spray material, the spray jet will be interrupted and this will result in an inconsistent surface.

When coating material builds up on the nozzle and air cap, clean both parts with the corresponding solvent.  
Note: Only place down the power tool on a level and clean surface so that it can not tip over.

**Adjusting the Spray Pattern** (see figure 8)

Never actuate the trigger switch while adjusting the air cap 6.

Spray pattern determine by adjust knob 5 and air cap 6. See fig. 8.

– Loosen the union nut.

– Turn the air cap 6 to the requested position.

– Firmly retighten the union nut.

**MAINTENANCE**

- Before any work on the machine itself, pull the mains plug.
  - Never immerse the electrical unit into solvent or water.
- Clean the housing using only a moist cloth.
- To rough cleaning the machine, filling up the water to the tank, and spray out till empty.

**Cleaning the tank and suction hose**(see fig 9)

Disassemble the material tank and suction hose. Wipe and wash it.

**Cleaning or Changing air filter** (see fig 10)

Remove the air filter cover and take out the foam air filter. Washer the filter by clean water or change a new one if needed.

**Cleaning the spray mouth**

Disassemble the spray mouth system, See fig 11. Washer the air cap, spray mouth, and needle by clean water.

**ENVIRONMENT PROTECTION**

In order to prevent the machine from damage during transport, it is delivered in a sturdy packaging. Most of the packaging materials can be recycled. Take these materials to the appropriate recycling locations. Take your unwanted machines to your local dealer. Here they will be disposed of in an environmentally safe way.



Discarded electric appliances are recyclable and should not be discarded in the domestic waste! Please actively support us in conserving resources and protecting the environment by returning this appliance to the collection centres (if available).

**DECLARATION OF CONFORMITY**

We declare under our sole responsibility that this product is in conformity with the following standards or standardized documents: EN60745-1:2009+A11:2010; EN50580:2012+A1:2013; EN55014-1:2017; EN61000-3-2:2014; EN61000-3-3:2013; EN55014-2:2015; in accordance with the regulations 2006/42/EEC, 2014/30/EEC.

NOISE/VIBRATION Measured in accordance with EN60745 the sound pressure level of this tool is <87,9 dB(A) and the sound power level is <98,9dB(A) .

**DE Deutsch**  
**SPRÜHPISTOLE**

**Bestimmungsgemäßer Gebrauch**

Das Elektrowerkzeug ist nur bestimmt zum Zerstäuben von lösemittelhaltigen und wasserverdünnbaren Lackfarben, Lasuren, Grundierungen, Klarlacken, Kraftfahrzeug-Decklacken, Beizen und Ölen.

Das Elektrowerkzeug ist nicht geeignet zum Verarbeiten von Dispersions- und Latexfarben, Laugen, säurehaltigen Beschichtungsstoffen, körnigem und körperhaltigem Sprühmaterial sowie spritz- und tropfgehemmten Materialien.

**TECHNISCHE DATEN**

<b>Modell</b>	<b>SG06-800</b>		
Nennspannung	230-240VAC / 50Hz	Max. Viskosität	80 DIN
Nennleistung	550W	Tankinhalt	800ml
Sprühfluss	350ml/min		

**GERAUSCH-/VIBRATIONSINFORMATION**









Der in diesen Anweisungen angegebene Schwingungspegel ist entsprechend einem in EN 60745 genormten Messverfahren gemessen worden und kann für den Vergleich von Elektrowerkzeugen miteinander verwendet werden. Er eignet sich auch für eine vorläufige Einschätzung der Schwingungsbelastung. Der angegebene Schwingungspegel repräsentiert die hauptsächlichlichen Anwendungen des Elektrowerkzeugs. Wenn allerdings das Elektrowerkzeug für andere Anwendungen, mit unterschiedlichen Zubehören, mit abweichenden Einsatzwerkzeugen oder ungenügender Wartung eingesetzt wird, kann der Schwingungspegel abweichen. Dies kann die Schwingungsbelastung über den gesamten Arbeitszeitraum deutlich erhöhen.



Für eine genaue Abschätzung der Schwingungsbelastung sollten auch die Zeiten berücksichtigt werden, in denen das Gerät abgeschaltet ist oder zwar läuft, aber nicht tatsächlich im Einsatz ist. Dies kann die Schwingungsbelastung über den gesamten Arbeitszeitraum deutlich reduzieren.

Legen Sie zusätzliche Sicherheitsmaßnahmen zum Schutz des Bedieners vor der Wirkung von Schwingungen fest wie zum Beispiel: Wartung von Elektrowerkzeug und Einsatzwerkzeugen, Warmhalten der Hände, Organisation der Arbeitsabläufe.

## ERLÄUTERUNG DER BILDSYMBOLE

	Achtung!		Ziehen Sie sofort den Netzstecker, wenn das Netzkabel beschädigt, verwickelt oder durchtrennt wurde. Ziehen Sie vor allen Arbeiten an dem Gerät den Netzstecker.
	Betriebsanleitung lesen		Tragen Sie einen Gehörschutz
	Tragen Sie einen Augenschutz		Tragen Sie einen Atemschutz.
	Elektrogeräte gehören nicht in den Hausmüll.		Schutzklasse II

## WERKZEUG-ELEMENTE

<b>1</b>	1	Luftfilterdeckel	8	Daumenrad für die Sprühkapazität
	2	SDS-Verriegelungsknopf	9	Sprühauslöser
	3	Kabel	10	Entlüftungsabdeckung
	4	Griff	11	Materialbehälter sprühen
	5	Einstellknopf für die Sprühform	12	DIN Becher
	6	Luftkappe	13	Nadel reinigen
	7	Mund sprühen		

## SICHERHEIT

**Allgemeine Sicherheitshinweise für Elektrowerkzeuge**  
Lesen Sie alle Sicherheitshinweise und

**⚠ WARNING Anweisungen.** Versäumnisse bei der Einhaltung

der Sicherheitshinweise und Anweisungen können elektrischen Schlag, Brand und/oder schwere Verletzungen verursachen.

**Bewahren Sie alle Sicherheitshinweise und Anweisungen für die Zukunft auf.**

Der in den Sicherheitshinweisen verwendete Begriff „Elektrowerkzeug“ bezieht sich auf netzbetriebene Elektrowerkzeuge (mit Netzkabel) und auf akkubetriebene Elektrowerkzeuge (ohne Netzkabel).

### Arbeitsplatzsicherheit

• **Halten Sie Ihren Arbeitsbereich sauber und gut beleuchtet.**

Unordnung oder unbeleuchtete Arbeitsbereiche können zu Unfällen führen.

• **Arbeiten Sie mit dem Elektrowerkzeug nicht in explosionsgefährdeter Umgebung, in der sich brennbare Flüssigkeiten, Gase oder Staube befinden.**

Elektrowerkzeuge erzeugen Funken, die den Staub oder die Dämpfe entzünden können.

• **Halten Sie Kinder und andere Personen während der Benutzung des Elektrowerkzeugs fern.** Bei Ablenkung können Sie die Kontrolle über das Gerät verlieren.

### Elektrische Sicherheit

• **Der Anschlussstecker des Elektrowerkzeuges muss in die Steckdose passen. Der Stecker darf in keiner Weise verändert werden. Verwenden Sie keine Adapterstecker gemeinsam mit schutzgeerdeten Elektrowerkzeugen.**

Unveränderte Stecker und passende Steckdosen verringern das Risiko eines elektrischen Schlages.

• **Vermeiden Sie Körperkontakt mit geerdeten Oberflächen wie von Rohren, Heizungen, Herden und Kuhlischen Schranken.** Es besteht ein erhöhtes Risiko durch elektrischen Schlag, wenn Ihr Körper geerdet ist.

• **Halten Sie Elektrowerkzeuge von Regen oder Nasse fern.** Das Eindringen von Wasser in ein Elektrowerkzeug erhöht das Risiko eines elektrischen Schlages.

• **Zweckentfremden Sie das Kabel nicht, um das Elektrowerkzeug zu tragen, aufzuhängen oder um den Stecker aus der Steckdose zu ziehen. Halten Sie das Kabel fern von Hitze, Öl, scharfen Kanten oder sich bewegenden Gerateteilen.** Beschädigte oder verwickelte Kabel erhöhen das Risiko eines elektrischen Schlages.

• **Wenn Sie mit einem Elektrowerkzeug im Freien arbeiten, verwenden Sie nur Verlängerungskabel, die auch für den Außenbereich geeignet sind.** Die Anwendung eines für den Außenbereich geeigneten Verlängerungskabels verringert das Risiko eines elektrischen Schlages.

• **Wenn der Betrieb des Elektrowerkzeuges in feuchter Umgebung nicht vermeidbar ist, verwenden Sie einen Fehlerstromschutzschalter.** Der Einsatz eines Fehlerstromschutzschalters vermindert das Risiko eines elektrischen Schlages.

### Sicherheit von Personen

• **Seien Sie aufmerksam, achten Sie darauf, was Sie tun, und gehen Sie mit Vernunft an die Arbeit mit einem Elektrowerkzeug. Benutzen Sie kein Elektrowerkzeug, wenn Sie mude sind oder unter dem Einfluss von Drogen, Alkohol oder Medikamenten stehen.** Ein Moment der Unachtsamkeit beim Gebrauch des Elektrowerkzeuges kann zu

ernsthaften Verletzungen führen.

- **Tragen Sie persönliche Schutzausrüstung und immer eine Schutzbrille.** Das Tragen persönlicher Schutzausrüstung, wie Staubmaske, rutschfeste Sicherheitsschuhe, Schutzhelm oder Gehörschutz, je nach Art und Einsatz des Elektrowerkzeuges, verringert das Risiko von Verletzungen.

- **Vermeiden Sie eine unbeabsichtigte Inbetriebnahme. Vergewissern Sie sich, dass das Elektrowerkzeug ausgeschaltet ist, bevor Sie es an die**

- **Stromversorgung und/oder den Akku anschließen, es aufnehmen oder tragen.** Wenn Sie beim Tragen des Elektrowerkzeuges den Finger am Schalter haben oder das Gerät eingeschaltet an die Stromversorgung anschließen, kann dies zu Unfällen führen.

- **Entfernen Sie Einstellwerkzeuge oder Schraubenschlüssel, bevor Sie das Elektrowerkzeug einschalten.** Ein Werkzeug oder Schlüssel, der sich in einem drehenden Gerateteil befindet, kann zu Verletzungen führen.

- **Vermeiden Sie eine abnormale Körperhaltung. Sorgen Sie für einen sicheren Stand und halten Sie jederzeit das Gleichgewicht.** Dadurch können Sie das Elektrowerkzeug in unerwarteten Situationen besser kontrollieren.

- **Tragen Sie geeignete Kleidung. Tragen Sie keine weite Kleidung oder Schmuck. Halten Sie Haare, Kleidung und Handschuhe fern von sich bewegenden Teilen.** Lockere Kleidung, Schmuck oder lange Haare können von sich bewegenden Teilen erfasst werden.

- **Wenn Staubabsaug- und -auffangeinrichtungen montiert werden können, vergewissern Sie sich, dass diese angeschlossen sind und richtig verwendet werden.** Verwendung einer Staubabsaugung kann Gefährdungen durch Staub verringern.

**Verwendung und Behandlung des Elektrowerkzeuges**

- **Überlasten Sie das Gerät nicht. Verwenden Sie für Ihre Arbeit das dafür bestimmte Elektrowerkzeug.** Mit dem passenden Elektrowerkzeug arbeiten Sie besser und sicherer im angegebenen Leistungsbereich.

- **Benutzen Sie kein Elektrowerkzeug, dessen Schalter defekt ist.** Ein Elektrowerkzeug, das sich nicht mehr ein- oder ausschalten lässt, ist gefährlich und muss repariert werden.

- **Ziehen Sie den Stecker aus der Steckdose und/oder entfernen Sie den Akku, bevor Sie Geräteeinstellungen vornehmen, Zubehorteile wechseln oder das Gerät weglegen.** Diese Vorsichtsmaßnahme verhindert den unbeabsichtigten Start des Elektrowerkzeuges.

- **Halten Sie Schneidwerkzeuge scharf und sauber.** Sorgfältig gepflegte Schneidwerkzeuge mit scharfen Schneidkanten verklemmen sich weniger und sind leichter zu führen.

- **Verwenden Sie Elektrowerkzeug, Zubehör, Einsatzwerkzeuge usw. entsprechend diesen Anweisungen. Berücksichtigen Sie dabei die Arbeitsbedingungen und die auszuführende Tätigkeit.** Der Gebrauch von Elektrowerkzeugen für andere als die vorgesehenen Anwendungen kann zu gefährlichen Situationen führen.

**Service**

- **Lassen Sie Ihr Elektrowerkzeug nur von qualifiziertem Fachpersonal und nur mit Original-Ersatzteilen reparieren.** Damit wird sichergestellt, dass die Sicherheit

des Elektrowerkzeuges erhalten bleibt.

## **Sicherheitshinweise für Feinsprühsysteme**

- **Halten Sie Ihren Arbeitsbereich sauber, gut beleuchtet und frei von Farb- oder Lösemittelbehältern, Lappen und sonstigen brennbaren Materialien.** Mögliche Gefahr der Selbstentzündung. Halten Sie funktionsfähige Feuerlöscher/Löschgeräte zu jeder Zeit verfügbar.

- **Sorgen Sie für gute Belüftung im Sprühbereich und für ausreichend Frischluft im gesamten Raum.**

Verdunstende brennbare Lösemittel schaffen eine explosive Umgebung.

- **Sprühen und reinigen Sie nicht mit Materialien, deren Flammpunkt unterhalb von 55 °C liegt. Verwenden Sie Materialien auf der Basis von Wasser, schwerflüchtigen Kohlenwasserstoffen oder ähnlichen Materialien.**

Leichtflüchtige verdunstende Lösemittel schaffen eine explosive Umgebung.

- **Sprühen Sie nicht im Bereich von Zündquellen wie statischen Elektrizitätsfunken, offenen Flammen, Zündflammen, heißen Gegenständen, Motoren, Zigaretten und Funken vom Ein- und Ausstecken von Stromkabeln oder der Bedienung von Schaltern.**

Derartige Funkenquellen können zu einer Entzündung der Umgebung führen.

- **Versprühen Sie keine Materialien bei denen nicht bekannt ist, ob sie eine Gefahr darstellen.** Unbekannte Materialien können gefährdende Bedingungen schaffen.

- **Tragen Sie zusätzliche persönliche Schutzausrüstung wie entsprechende Schutzhandschuhe und Schutz- oder Atemschutzmaske beim Sprühen oder der Handhabung von Chemikalien.** Das Tragen von Schutzausrüstung für entsprechende Bedingungen verringert die Aussetzung gegenüber gefährdenden Substanzen.

- **Geben Sie acht auf etwaige Gefahren des Sprühguts. Beachten Sie die Markierungen auf dem Behälter oder die Herstellerinformationen des Sprühguts, einschließlich der Aufforderung zur Verwendung persönlicher Schutzausrüstung.** Den Herstelleranweisungen ist Folge zu leisten um das Risiko von Feuer sowie durch Gifte, Karzinogene, etc. hervorgerufenen Verletzungen zu verringern.

- **Halten Sie den Stecker des Netzkabels und den Schalterdrucker der Sprühpistole frei von Farbe und anderen Flüssigkeiten. Halten Sie nie das Kabel zur Unterstützung an den Steckverbindungen.**

Versäumnisse bei der Einhaltung können elektrischen Schlag zur Folge haben.

- **Beaufsichtigen Sie Kinder.** Damit wird sichergestellt, dass Kinder nicht mit dem Feinsprühsystem spielen.

- **Dieses Feinsprühsystem kann von Kindern ab 8 Jahren und darüber sowie von Personen mit eingeschränkten physischen, sensorischen oder geistigen Fähigkeiten oder mangelnder Erfahrung und Wissen benutzt werden, sofern sie beaufsichtigt oder bezüglich dem sicheren Umgang mit dem Feinsprühsystem eingewiesen wurden und die damit verbundenen Gefahren verstehen.** Andernfalls besteht die Gefahr von Fehlbedienung und Verletzungen.

- **Die Reinigung und Wartung des Feinsprühsystems durch Kinder darf nicht ohne Aufsicht erfolgen.**

## **MONTAGE**

**2 3 4**

## **BEDIENUNG**

**5 6 7 8**

**WARTUNG**

**9 10 11**

**HINWEISE ZUM UMWELTSCHUTZ**



Um Transportschäden zu verhindern, wird die Maschine in einer soliden Verpackung geliefert. Die Verpackung besteht weitgehend aus verwertbarem Material. Benutzen Sie also die Möglichkeit zum Recyclen der Verpackung. Bringen Sie bei Ersatz die alten Maschinen zu Ihren örtlichen WORLD-PRO TOOLS Vertragshändler. Er wird sich um eine umweltfreundliche Verarbeitung ihrer alten Maschine bemühen.

Alt-Elektrogeräte sind Wertstoffe, sie gehören daher nicht in den Hausmüll!

Wir möchten Sie daher bitten, uns mit Ihrem aktiven Beitrag beider Ressourcenschonung und beim Umweltschutz zu unterstützen und dieses Gerät bei den-falls vorhandeneingerichteten Rücknahmestellen abzugeben.

**KONFORMITÄTSERKLÄRUNG **

Wir erklären in alleiniger Verantwortung, daß dieses Produkt mit den folgenden Normen oder normativen Dokumenten übereinstimmt: EN60745-1:2009+A11:2010; EN50580:2012+A1:2013; EN55014-1:2017; EN61000-3-2:2014; EN61000-3-3:2013; EN55014-2:2015; gemäß den Bestimmungen der Richtlinien 2006/42/EG, 2014/30/EGC.

GERÄUSCH/VIBRATION Gemessen gemäß EN 60745 beträgt der Schalldruckpegel dieses Gerätes <87,9 dB(A) und der Schalleistungspegel <98,9 dB(A).

**ES**

**Español**

**PISTOLA ROCIADORA**

**INTRODUCCIÓN**

La herramienta eléctrica sólo está determinada para lacas de color con disolventes y diluibles en agua, barnices, imprimaciones, pinturas de acabado para vehículos, mordientes y aceites.

La herramienta eléctrica no es apropiada para aplicar pinturas de dispersión y látex, lejías, sustancias de recubrimiento acidíferas, material para pulverizar granulado o con componentes sólidos así como materiales inhibidores de pulverización y gotas.

**CARACTERISTICAS TECNICAS**

<b>Modelo</b>	<b>SG06-800</b>		
Tensión nominal	230-240VAC / 50Hz	Max. Viscosidad	80 DIN
Potencia nominal	550W	Capacidad del tanque	800ml
Caudal de pulverización	350ml/min		

**INFORMACION SOBRE RUIDOS Y VIBRACIONES**







El nivel de vibraciones indicado en estas instrucciones ha sido determinado según el procedimiento de medición fijado en la norma EN 60745 y puede servir como base de comparación con otras herramientas eléctricas. También es adecuado para estimar provisionalmente la sollicitación experimentada por las vibraciones.

El nivel de vibraciones indicado ha sido determinado para las aplicaciones principales de la herramienta eléctrica. Por ello, el nivel de vibraciones puede ser diferente si la herramienta eléctrica se utiliza para otras aplicaciones, con accesorios diferentes, con útiles divergentes, o si el mantenimiento de la misma fuese deficiente. Ello puede suponer un aumento drástico de la sollicitación por vibraciones durante el tiempo total de trabajo.

Fije unas medidas de seguridad adicionales para proteger al usuario de los efectos por vibraciones, como por ejemplo: Mantenimiento de la herramienta eléctrica y de los útiles, conservar calientes las manos, organización de las secuencias de trabajo.

**EXPLICACIÓN DE LA SIMBOLOGÍA**

	¡Cuidado!		Si el cable de red está dañado, enredado o cortado, desenchúfelo inmediatamente de la red eléctrica. Antes de manipular el aparato retire el enchufe de la red eléctrica.
---	-----------	---	---

	Lea las instrucciones de uso		Póngase protección en los oídos.
	Usar protección para ojos		Lleve una mascarilla protectora
	Máquinas no deben ir a la basura doméstica		Clase de protección II

## ELEMENTOS DE LA HERRAMIENTA

<b>1</b>	1	Tapa del filtro de aire	8	ruedecillas para la capacidad de pulverización
	2	Perilla de bloqueo SDS	9	gatillo pulverizador
	3	Cable	10	cubierta de ventilación
	4	Encargarse de	11	tanque de material de pulverización
	5	Botón de ajuste de forma de pulverización	12	copa DIN
	6	Cabezal de aire	13	aguja limpia
	7	Boca en spray		

## SEGURIDAD

### Advertencias de peligro generales para herramientas eléctricas

**⚠️ ADVERTENCIA** Lea íntegramente estas advertencias de peligro e instrucciones. En caso de no atenerse a las advertencias de peligro e instrucciones siguientes, ello puede ocasionar una descarga eléctrica, un incendio y/o lesión grave. **Guardar todas las advertencias de peligro e instrucciones para futuras consultas.**

El término herramienta eléctrica empleado en las siguientes advertencias de peligro se refiere a herramientas eléctricas de conexión a la red (con cable de red) y a herramientas eléctricas accionadas por acumulador (o sea, sin cable de red).

### Seguridad del puesto de trabajo

- Mantenga limpio y bien iluminado su puesto de trabajo.

El desorden o una iluminación deficiente en las áreas de trabajo pueden provocar accidentes.

- No utilice la herramienta eléctrica en un entorno con peligro de explosión, en el que se encuentren combustibles líquidos, gases o material en polvo. Las herramientas eléctricas producen chispas que pueden llegar a inflamar los materiales en polvo o vapores.

- Mantenga alejados a los niños y otras personas de su puesto de trabajo al emplear la herramienta eléctrica. Una distracción le puede hacer perder el control sobre la herramienta eléctrica.

### Seguridad eléctrica

- El enchufe de la herramienta eléctrica debe corresponder a la toma de corriente utilizada. No es admisible modificar el enchufe en forma alguna. No emplear adaptadores en herramientas eléctricas dotadas con una toma de tierra. Los enchufes sin modificar adecuados a las respectivas tomas de corriente reducen el riesgo de una descarga eléctrica.
- Evite que su cuerpo toque partes conectadas a tierra como tuberías, radiadores, cocinas y refrigeradores. El riesgo a quedar expuesto a una sacudida eléctrica es mayor si su cuerpo tiene contacto con tierra.
- No exponga la herramienta eléctrica a la lluvia y evite que penetren líquidos en su interior. Existe el peligro de recibir una descarga eléctrica si penetran ciertos líquidos en la herramienta eléctrica.

- No utilice el cable de red para transportar o colgar la herramienta eléctrica, ni tire de él para sacar el enchufe de la toma de corriente. Mantenga el cable de red alejado del calor, aceite, esquinas cortantes o piezas móviles. Los cables de red dañados o enredados pueden provocar una descarga eléctrica.
- Al trabajar con la herramienta eléctrica a la intemperie utilice solamente cables de prolongación apropiados para su uso en exteriores. La utilización de un cable de prolongación adecuado para su uso en exteriores reduce el riesgo de una descarga eléctrica.
- Si fuese imprescindible utilizar la herramienta eléctrica en un entorno húmedo, es necesario conectarla a través de un fusible diferencial. La aplicación de un fusible diferencial reduce el riesgo a exponerse a una descarga eléctrica.

### Seguridad de personas

- Este atento a lo que hace y emplee la herramienta eléctrica con prudencia. No utilice la herramienta eléctrica si estuviese cansado, ni tampoco después de haber consumido alcohol, drogas o medicamentos. El no estar atento durante el uso de la herramienta eléctrica puede provocarle serias lesiones.
- Utilice un equipo de protección personal y en todo caso unas gafas de protección. El riesgo a lesionarse se reduce considerablemente si, dependiendo del tipo y la aplicación de la herramienta eléctrica empleada, se utiliza un equipo de protección adecuado como una mascarilla antipolvo, zapatos de seguridad con suela antideslizante, casco, o protectores auditivos.
- Evite una puesta en marcha fortuita. Asegurarse de que la herramienta eléctrica este desconectada antes de conectarla a la toma de corriente y/o al montar el acumulador, al recogerla, y al transportarla. Si transporta la herramienta eléctrica sujetándola por el interruptor de conexión/desconexión, o si alimenta la herramienta eléctrica estando esta conectada, ello puede dar lugar a un accidente.

- **Retire las herramientas de ajuste o llaves fijas antes de conectar la herramienta eléctrica.** Una herramienta de ajuste o llave fija colocada en una pieza rotante puede producir lesiones al poner a funcionar la herramienta eléctrica.
- **Evite posturas arriesgadas. Trabaje sobre una base firme y mantenga el equilibrio en todo momento.** Ello le permitira controlar mejor la herramienta eléctrica en caso de presentarse una situación inesperada.
- **Lleve puesta una vestimenta de trabajo adecuada. No utilice vestimenta amplia ni joyas. Mantenga su pelo, vestimenta y guantes alejados de las piezas móviles.** La vestimenta suelta, el pelo largo y las joyas se pueden enganchar con las piezas en movimiento.
- **Siempre que sea posible utilizar unos equipos de aspiración o captación de polvo, asegúrese que estos estén montados y que sean utilizados correctamente.** El empleo de estos equipos reduce los riesgos derivados del polvo.

#### Uso y trato cuidadoso de herramientas eléctricas

- **No sobrecargue la herramienta eléctrica. Use la herramienta eléctrica prevista para el trabajo a realizar.** Con la herramienta adecuada podrá trabajar mejor y más seguro dentro del margen de potencia indicado.
- **No utilice herramientas eléctricas con un interruptor defectuoso.** Las herramientas eléctricas que no se puedan conectar o desconectar son peligrosas y deben hacerse reparar.
- **Saque el enchufe de la red y/o desmonte el acumulador antes de realizar un ajuste en la herramienta eléctrica, cambiar de accesorio o al guardar la herramienta eléctrica.** Esta medida preventiva reduce el riesgo a conectar accidentalmente la herramienta eléctrica.
- **Guarde las herramientas eléctricas fuera del alcance de los niños. No permita la utilización de la herramienta eléctrica a aquellas personas que no estén familiarizadas con su uso o que no hayan leído estas instrucciones.** Las herramientas eléctricas utilizadas por personas inexpertas son peligrosas.
- **Cuide la herramienta eléctrica con esmero. Controle si funcionan correctamente, sin atascarse, las partes móviles de la herramienta eléctrica, y si existen partes rotas o deterioradas que pudieran afectar al funcionamiento de la herramienta eléctrica. Haga reparar estas piezas defectuosas antes de volver a utilizar la herramienta eléctrica.** Muchos de los accidentes se deben a herramientas eléctricas con un mantenimiento deficiente.
- **Mantenga los útiles limpios y afilados.** Los útiles mantenidos correctamente se dejan guiar y controlar mejor.
- **Utilice la herramienta eléctrica, accesorios, útiles, etc. de acuerdo a estas instrucciones, considerando en ello las condiciones de trabajo y la tarea a realizar.** El uso de herramientas eléctricas para trabajos diferentes de aquellos para los que han sido concebidas puede resultar peligroso.

#### Servicio

- **Únicamente haga reparar su herramienta eléctrica por un profesional, empleando exclusivamente piezas de repuesto originales.** Solamente así se mantiene la seguridad de la herramienta eléctrica.

#### Instrucciones de seguridad para equipos aerográficos

### MONTAJE

- **Mantenga limpia y bien iluminada la zona de trabajo, no debiendo encontrarse en ella envases de pintura ni de disolvente, trapos, ni demás materiales combustibles.** Peligro de autoinflamación. Cuide que en todo momento estén disponibles, y en condiciones para funcionar, extintores/aparatos de extinción.
- **Ventile bien el área de trabajo y procure la entrada de suficiente aire fresco en todo el local.** La evaporación de disolventes combustibles crea un ambiente explosivo.
- **No pulverice ni limpie nunca con materiales, cuyo punto de inflamación se encuentra por debajo de 55 °C. Utilice materiales en base a agua, hidrocarburos poco volátiles o materiales similares.** Los disolventes volátiles que se evaporan fácilmente crean un ambiente explosivo.
- **No pulverice en las proximidades de focos de ignición como chispas producidas por descarga electrostática, llamas abiertas, llamas piloto, objetos calientes, motores, cigarrillos, chispas producidas por la conexión y desconexión de cables eléctricos o por la operación de conmutadores.** Las chispas producidas en estos casos pueden provocar la inflamación del ambiente.
- **No pulverice materiales sobre los que no tenga conocimiento de que puedan ser peligrosos.** Los materiales desconocidos pueden constituir unas condiciones peligrosas.
- **Utilice un equipo de protección personal adicional, como guantes de protección y una mascarilla protectora o respiratoria adecuados, al pulverizar o manipular productos químicos.** La utilización de un equipo de protección adecuado reduce la exposición a sustancias peligrosas.
- **Preste atención a los posibles peligros que pudiera albergar el material a pulverizar. Observe las señales en el envase y las informaciones del fabricante del material a pulverizar, así como la posible solicitud de utilizar un equipo de protección personal al procesar el producto.** Deberán respetarse las instrucciones del fabricante con el fin de reducir el riesgo de incendio, o a accidentarse con sustancias tóxicas, cancerígenas, etc.
- **Mantenga libre de pintura y demás líquidos el enchufe de red y el gatillo de accionamiento de la pistola. Jamás soporte el cable sujetándolo por las conexiones enchufables.** En caso de no atenerse a ello puede quedar expuesto a una descarga eléctrica.
- **Vigile a los niños.** Con ello se evita que los niños jueguen con el pistola de pintar.
- **Este sistema de pulverización fina puede ser utilizado por niños desde 8 años y mayores así como por personas con limitadas capacidades físicas, sensoriales e intelectuales o con falta de experiencia y conocimientos, si es que se vigilan o se han instruido en el manejo Seguro de sistemas de pulverización fina y entienden los peligros inherentes.** En caso contrario, existe el peligro de un manejo erróneo y lesiones.
- **La limpieza y el mantenimiento del sistemas de pulverización fina por niños no debe tener lugar sin vigilancia.**
- **El enchufe macho de conexión, debe ser conectado solamente a un enchufe hembra de las mismas características técnicas del enchufe macho en materia.**

**2 3 4****MANEJO****5 6 7 8****MANTENIMIENTO****9 10 11****ADVERTENCIA PARA LA PROTECCIÓN DEL MEDIO AMBIENTE**

Para que la máquina no sufra daños durante su transporte, viene guardada en un fuerte embalaje. Casi todos los materiales del embalaje son reciclables. Lleve estos materiales a un centro de reciclado adecuado. Cuando ya no quiera su máquina, llévesela al distribuidor de su zona. Allí la reciclarán sin dañar el medio ambiente.

¡Los aparatos eléctricos desechables son materiales que no son parte de la basura doméstica! Por ello pedimos para que nos ayude a contribuir activamente en el ahorro de recursos y en la protección del medio ambiente entregando este aparato en los puntos de recogida existentes.

**DECLARACIÓN DE CONFORMIDAD **

Declaramos bajo nuestra sola responsabilidad que este producto está en conformidad con las normas o documentos normalizados siguientes: EN60745-1:2009+A11:2010; EN50580:2012+A1:2013; EN55014-1:2017; EN61000-3-2:2014; EN61000-3-3:2013; EN55014-2:2015; de acuerdo con las regulaciones 2006/42/CEE, 2014/30/CEE.

RUIDOS/VIBRACIONES Medido según EN 60745 el nivel de la presión acústica de esta herramienta se eleva a <87,9 dB(A) y el nivel de la potencia acústica <98,9 dB(A).

**FR****Français****PISTOLET À PEINTURE****UTILISATION CONFORME**

L'outil électroportatif n'est conçu que pour la pulvérisation de peintures diluables à l'eau à base de solvants, de lasures, d'apprêts, de vernis, de laques de finition automobiles, de teintures à bois et d'huiles.

L'outil électroportatif n'est pas approprié pour la pulvérisation de peintures acryliques et au latex, de produits basiques, de produits de revêtement acides, de produits de pulvérisation granuleux ou contenant des substances solides ou de produits anti-éclaboussure et anti-goutte.

**SPECIFICATIONS TECHNIQUES**

<b>Modèle</b>	<b>SG06-800</b>		
Tension nominale	230-240VAC / 50Hz	Max. Viscosité	80 DIN
Puissance nominale	550W	Capacité du réservoir	800ml
Débit de pulvérisation	350ml/min		







**NIVEAU SONORE ET VIBRATIONS**

Le niveau d'oscillation indiqué dans ces instructions d'utilisation a été mesuré conformément à la norme EN 60745 et peut être utilisé pour une comparaison d'outils électroportatifs. Il est également approprié pour une estimation préliminaire de la charge vibratoire.

Le niveau d'oscillation correspond aux utilisations principales de l'outil électroportatif. Si l'outil électrique est néanmoins utilisé pour d'autres applications, avec différents accessoires ou d'autres outils de travail ou s'il est mal entretenu, le niveau d'oscillation peut être différent. Ceci peut augmenter considérablement la charge vibratoire pendant toute la durée de travail. Pour une estimation précise de la charge vibratoire, il est recommandé de prendre aussi en considération les périodes pendant lesquelles l'appareil est éteint ou en fonctionnement, mais pas vraiment utilisé. Ceci peut réduire considérablement la charge vibratoire pendant toute la durée de travail. Déterminez des mesures de protection supplémentaires pour protéger l'utilisateur des effets des vibrations, telles que par exemple: Entretien de l'outil électrique et des outils de travail, maintenir les mains chaudes, organisation des opérations de travail.

**EXPLICATION DES SYMBOLES**

	Attention!		Débrancher immédiatement la fiche secteur si le câble secteur est endommagé, enchevêtré ou coupé. Avant de travailler sur l'appareil, débranchez toujours la fiche secteur.
---	------------	---	---

	Lisez le manuel.		Porter une protection auditive.
	Porter des lunettes de protection		Porter une protection respiratoire
	Les appareils électriques ne doivent pas être jetés avec les déchets ménagers.		Classe de protection II

## ELEMENTS DE L'OUTIL

<b>1</b>	1	couvercle de filtre à air	8	Molette pour la capacité de pulvérisation
	2	bouton de verrouillage SDS	9	Gâchette de pulvérisation
	3	câbles	10	Couvercle de ventilation
	4	poignées	11	Réservoir de produit de pulvérisation
	5	bouton de réglage de la forme de jet	12	Tasse DIN
	6	chapeau d'air	13	Aiguille propre
	7	bouche de pulvérisation		

## SECURITE

**ATTENTION!** Lisez toutes les instructions. Le nonrespect des instructions indiquées ci-après peut entraîner une électrocution, un incendie et/ou de graves blessures.

### Avertissements de sécurité

Avertissements de sécurité généraux pour l'outil

**AVERTISSEMENT** Lire tous les avertissements de sécurité et toutes les instructions.

Ne pas suivre les avertissements et instructions peut donner lieu à un choc électrique, un incendie et/ou une blessure sérieuse.

**Conservé tous les avertissements et toutes les instructions pour pouvoir s'y reporter ultérieurement.**

Le terme « outil » dans les avertissements fait référence à votre outil électrique alimenté par le secteur (avec cordon d'alimentation) ou votre outil fonctionnant sur batterie (sans cordon d'alimentation).

#### Sécurité de la zone de travail

- **Conservé la zone de travail propre et bien éclairée.** Les zones en désordre ou sombres sont propices aux accidents.

- **Ne pas faire fonctionner les outils électriques en atmosphère explosive, par exemple en présence de liquides inflammables, de gaz ou de poussières.** Les outils électriques produisent des étincelles qui peuvent enflammer les poussières ou les fumées.

- **Maintenir les enfants et les personnes présentes à l'écart pendant l'utilisation de l'outil.** Les distractions peuvent vous faire perdre le contrôle de l'outil.

#### Sécurité électrique

- **Il faut que les fiches de l'outil électrique soient adaptées au socle. Ne jamais modifier la fiche de quelque façon que ce soit. Ne pas utiliser d'adaptateurs avec des outils à branchement de terre.** Des fiches non modifiées et des socles adaptés réduiront le risque de choc électrique.

- **Éviter tout contact du corps avec des surfaces reliées à la terre telles que les tuyaux, les radiateurs, les cuisinières et les réfrigérateurs.** Il existe un risque accru de choc électrique si votre corps est relié à la terre.

- **Ne pas exposer les outils à la pluie ou à des conditions humides.** La pénétration d'eau à l'intérieur d'un outil augmentera le risque de choc électrique.

- **Ne pas maltraiter le cordon. Ne jamais utiliser le cordon**

**pour porter, tirer ou débrancher l'outil. Maintenir le cordon à l'écart de la chaleur, du lubrifiant, des arêtes ou des parties en mouvement.** Les cordons endommagés ou emmêlés augmentent le risque de choc électrique.

- **Lorsqu'on utilise un outil à l'extérieur, utiliser un prolongateur adapté à l'utilisation extérieure.** L'utilisation d'un cordon adapté à l'utilisation extérieure réduit le risque de choc électrique.

- **Si l'usage d'un outil dans un emplacement humide est inévitable, utiliser une alimentation protégée par un dispositif à courant différentiel résiduel (RCD).** L'usage d'un RCD réduit le risque de choc électrique.

#### Sécurité des personnes

- **Rester vigilant, regarder ce que vous êtes en train de faire et faire preuve de bon sens dans l'utilisation de l'outil. Ne pas utiliser un outil lorsque vous êtes fatigué ou sous l'emprise de drogues, d'alcool ou de médicaments.**

Un moment d'inattention en cours d'utilisation d'un outil peut entraîner des blessures graves des personnes.

- **Utiliser un équipement de sécurité. Toujours porter une protection pour les yeux.** Les équipements de sécurité

tels que les masques contre les poussières, les chaussures de sécurité antidérapantes, les casques ou les protections acoustiques utilisés pour les conditions appropriées réduiront les blessures des personnes.

- **Éviter tout démarrage intempestif. S'assurer que l'interrupteur**

**est en position arrêt avant de brancher l'outil au secteur et/ou au bloc de batteries, de le ramasser ou de le porter.** Porter les outils en ayant le doigt sur l'interrupteur

ou brancher des outils dont l'interrupteur est en position marche est source d'accidents.

- **Retirer toute clef de réglage avant de mettre l'outil en marche.** Une clef laissée fixée sur une partie tournante de l'outil peut donner lieu à des blessures de personnes.

- **Ne pas se précipiter. Garder une position et un équilibre**

**adaptés à tout moment.** Cela permet un meilleur contrôle de l'outil dans des situations inattendues.

- **S'habiller de manière adaptée. Ne pas porter de**

**Vetements amples ou de bijoux. Garder les cheveux, les vetements et les gants a distance des parties en mouvement.** Des vetements amples, des bijoux ou les cheveux longs peuvent être pris dans des parties en mouvement.

● **Si des dispositifs sont fournis pour le raccordement d'équipements pour l'extraction et la recuperation des poussières, s'assurer qu'ils sont connectés et correctement utilisés.** Utiliser des collecteurs de poussière peut réduire les risques dus aux poussières.

#### Utilisation et entretien de l'outil

● **Ne pas forcer l'outil. Utiliser l'outil adapté a votre application.** L'outil adapté réalisera mieux le travail et de manière plus sûre au régime pour lequel il a été construit.

● **Ne pas utiliser l'outil si l'interrupteur ne permet pas de passer de l'état de marche a arrêt et vice versa.** Tout outil qui ne peut pas être commandé par l'interrupteur est dangereux et il faut le faire réparer.

● **Debrancher la fiche de la source d'alimentation en courant et/ou le bloc de batteries de l'outil avant tout réglage, changement d'accessoires ou avant de ranger l'outil.** De telles mesures de sécurité préventives réduisent le risque de démarrage accidentel de l'outil.

● **Conserver les outils a l'arrêt hors de la portée des enfants et ne pas permettre a des personnes ne connaissant pas l'outil ou les présentes instructions de le faire fonctionner.**

Les outils sont dangereux entre les mains d'utilisateurs novices.

● **Observer la maintenance de l'outil. Vérifier qu'il n'y a pas de mauvais alignement ou de blocage des parties mobiles, des pièces cassées ou toute autre condition pouvant affecter le fonctionnement de l'outil. En cas de dommages, faire réparer l'outil avant de l'utiliser.** De nombreux accidents sont dus a des outils mal entretenus.

● **Garder affûtées et propres les outils permettant de couper.** Des outils destinés a couper correctement entretenus avec des pièces coupantes tranchantes sont moins susceptibles de bloquer et sont plus faciles a contrôler.

● **Utiliser l'outil, les accessoires et les lames etc., conformément a ces instructions, en tenant compte des conditions de travail et du travail a réaliser.** L'utilisation de l'outil pour des opérations différentes de celles prévues pourrait donner lieu a des situations dangereuses.

#### Maintenance et entretien

● **Faire entretenir l'outil par un réparateur qualifié utilisant uniquement des pièces de rechange identiques.** Cela assurera que la sécurité de l'outil est maintenue

#### Consignes de sécurité pour les systèmes de pulvérisation fine

● **Maintenir la zone de travail propre et bien éclairée et exempte de pots de peinture ou de solvants, de torchons et d'autres matériaux inflammables.** Danger possible d'auto-inflammation. Tenir a tout temps a disposition des extincteurs/ des équipements et matériels de sapeurs-pompiers prêts a être mis en service.

● **Veiller a garantir une bonne aération dans la zone de pulvérisation et assez d'air frais dans le local entier.** Les solvants inflammables qui se volatilisent génèrent une ambiance explosive.

● **Pour la pulvérisation ou le nettoyage, ne pas employer de produits dont le point d'éclair est inférieur a 55 °C. Utilisez des produits a base d'eau, d'hydrocarbures peu volatils ou bien des produits similaires.** Les solvants très volatils créent une atmosphère explosive.

● **Ne pas pulvériser a proximité de sources d'allumage telles qu'étincelles d'électricité statique, feux ouverts, flammes pilotes, objets chauds, moteurs, cigarettes et étincelles générées par la connexion et déconnexion de câbles électriques ou la commande d'interrupteurs.** De tels sources d'étincelles peuvent causer un incendie dans les zones avoisinantes.

● **Ne pas pulvériser de matériaux dont vous ne savez pas s'ils présentent un danger.** Les matériaux inconnus peuvent causer des conditions dangereuses.

● **Porter en plus un équipement de protection individuelle tels que gants et masques antipoussières ou respirateur lors de la pulvérisation ou de la manipulation de produits chimiques.** Les équipements de sécurité pour certaines conditions réduisent l'exposition des personnes aux substances dangereuses.

● **Tenir compte des dangers éventuels du produit. Tenir compte des repères sur le pot ou des informations du fabricant du produit, y compris de la nécessité de porter un équipement de protection personnel.** Respecter impérativement les indications du fabricant pour réduire le danger d'incendie ou les blessures causées par les toxiques, les carcinogènes etc.

● **Maintenir la fiche du câble de secteur et l'interrupteur du pistolet-pulvérisateur exempts de peinture et d'autres liquides. Ne jamais tenir le câble pour soutenir les connexions.** Ne pas suivre les avertissements peut donner lieu un choc électrique.

● **Ne laissez pas les enfants sans surveillance.** Veillez a ce que les enfants ne jouent pas avec le système de pulvérisation fine.

● **Ce pistolet-pulvérisateur ne peut être utilisé par les enfants (âges d'au moins 8 ans) et par les personnes souffrant d'un handicap physique, sensoriel ou mental ou qui manquent d'expérience ou de connaissances, que sous la surveillance d'une personne responsable ou après avoir reçu des instructions sur la façon d'utiliser le pistolet en toute sécurité et après avoir bien compris les dangers liés a son utilisation.** Il y a sinon risque de blessures et d'utilisation inappropriée.

● **Ne pas confier le nettoyage et l'entretien du pistolet pulvérisateur a des enfants sans surveillance.**

## MONTAGE

2 3 4

## UTILISATION

5 6 7 8

## ENTRETIEN

9 10 11



## INFORMATIONS SUR LA PROTECTION DE L'ENVIRONNEMENT

Pour éviter les dommages liés au transport, la machine est livrée dans un emballage robuste. L'emballage est autant que possible constitué de matériel recyclable. Veuillez par conséquent destiner cet emballage au recyclage.

Si vous allez changer de machines, apportez les machines usagées à votre distributeur local qui se chargera de les traiter de la manière la plus écologique possible.



Tout appareil électrique usé est une matière recyclable et ne fait pas partie des ordures ménagères! Nous vous demandons de bien vouloir nous aider en contribuant activement au management des ressources et à la protection de l'environnement en déposant cet appareil dans sites de collecte (si existants).

## DÉCLARATION DE CONFORMITÉ

Nous déclarons sous notre propre responsabilité que ce produit est en conformité avec les normes ou documents normalisés suivants: EN60745-1:2009+A11:2010; EN50580:2012+A1:2013; EN55014-1:2017; EN61000-3-2:2014; EN61000-3-3:2013; EN55014-2:2015; conforme aux réglementations 2006/42/CEE, 2014/30/CEE.

BRUIT/VIBRATION Mesuré selon EN ISO 3744 le niveau de la pression sonore de cet outil est <87,9 dB(A) et le niveau de la puissance sonore <98,9 dB(A).

## **Polski** **PISTOLET SPRAY**

### WSTĘP

Elektronarzędzie jest przeznaczone tylko i wyłącznie do rozpylania lakierów na bazie rozpuszczalników i lakierów wodorozcieńczalnych, lazur, preparatów gruntujących, lakierów bezbarwnych, lakierów samochodowych, bejc i olejów. Elektronarzędzie nie jest przeznaczone do pracy z farbami dyspersyjnymi i lateksowymi, ługiem, substancjami powłokowymi i zawierającymi kwasy, gruboziarnistymi substancjami i substancjami zawierającymi ciała obce, a także z materiałami o właściwościach tiksotropowych.

### PARAMETRY TECHNICZNE

<b>Model</b>	<b>SG06-800</b>		
Napięcie znamionowe	230-240VAC / 50Hz	Max. Lepkość	80 DIN
Moc znamionowa	550W	Pojemność baku	800ml
Przepływ sprayu	350ml/min		







### INFORMACJA NA TEMAT HAŁASU I WIBRACJI



Poziom drgań podany w tych wskazówkach został pomierzony zgodnie z wymaganiami normy EN 60745 dotyczącej procedury pomiarów i można go użyć do porównywania elektronarzędzi. Można go też użyć do wstępnej oceny ekspozycji na drgania. Podany poziom drgań jest reprezentatywny dla podstawowych zastosowań elektronarzędzia. Jeżeli elektronarzędzie użyte zostanie do innych zastosowań, z innymi narzędziami roboczymi, z różnym osprzętem, a także jeśli nie będzie wystarczająco konserwowane, poziom drgań może odbiegać od podanego. Podane powyżej przyczyny mogą spowodować podwyższenie ekspozycji na drgania podczas całego czasu pracy.

Aby dokładnie ocenić ekspozycję na drgania, trzeba wziąć pod uwagę także okresy, gdy urządzenie jest wyłączone, lub gdy jest wprawdzie włączone, ale nie jest używane do pracy. W ten sposób łączna (obliczana na pełny wymiar czasu pracy) ekspozycja na drgania może okazać się znacznie niższa.

Należy wprowadzić dodatkowe środki bezpieczeństwa, mające na celu ochronę operatora przed skutkami ekspozycji na drgania, np.: konserwacja elektronarzędzia i narzędzi roboczych, zabezpieczenie odpowiedniej temperatury rąk, ustalenie kolejności operacji roboczych.

### OBJAŚNIENIE SYMBOLI

	Uwaga!		W przypadku uszkodzenia, skręcenia lub przerwania kabla zasilającego należy natychmiast wyciągnąć wtyk sieciowy. Przed wykonaniem wszelkich prac na urządzeniu wyciągnąć wtyk sieciowy.
	Przeczytaj instrukcję obsługi.		Nosić ochronniki słuchu.
	Nościć okulary ochronne		Nościć ochronę dróg oddechowych

	Urządzeń elektrycznych nie należy wyrzucać razem z odpadami domowymi		Klasa zabezpieczenia II
---	--	---	-------------------------

## CZĘŚCI SKŁADOWE NARZĘDZIA

<b>1</b>	1	Pokrywa filtra powietrza	8	Pokrętko do natrysku
	2	Pokrętko blokady SDS	9	Spust spryskiwacza
	3	Kabel	10	Pokrywa wentylacyjna
	4	Uchwyt	11	Zbiornik na materiał natryskowy
	5	Pokrętko regulacji kształtu sprayu	12	Kubek DIN
	6	Dysza powietrzna	13	Czysta igła
	7	Spryskać usta		

## WSKAZÓWKI BEZPIECZEŃSTWA

**UWAGA!** Należy przeczytać wszystkie wskazówki. Błędy w przestrzeganiu następujących przepisów mogą powodować porażenie prądem, pożar i/lub ciężkie obrażenia ciała.

### Ogólne przepisy bezpieczeństwa dla elektronarzędzi

**⚠ OSTRZEŻENIE** Należy przeczytać wszystkie wskazówki i przepisy. Błędy w przestrzeganiu poniższych wskazówek mogą spowodować porażenie prądem, pożar i/lub ciężkie obrażenia ciała.

Należy starannie przechowywać wszystkie przepisy i wskazówki bezpieczeństwa dla dalszego zastosowania.

Użyte w poniższym tekście pojęcie „elektonarzędzie” odnosi się do elektronarzędzi zasilanych energią elektryczną z sieci (z przewodem zasilającym) i do elektronarzędzi zasilanych akumulatorami (bez przewodu zasilającego).

### Bezpieczeństwo miejsca pracy

- **Stanowisko pracy należy utrzymywać w czystości i dobrze oświetlone.** Nieporządek w miejscu pracy lub nieoświetlona przestrzeń robocza mogą być przyczyną wypadków.
- **Nie należy pracować tym elektronarzędziem w otoczeniu zagrożonym wybuchem, w którym znajdują się np. łatwopalne ciecze, gazy lub pyły.** Podczas pracy elektronarzędziem wytwarzają się iskry, które mogą spowodować zapłon.
- **Podczas użytkowania urządzenia zwrócić uwagę na to, aby dzieci i inne osoby postronne znajdowały się w bezpiecznej odległości.** Odwrócenie uwagi może spowodować utratę kontroli nad narzędziem.

### Bezpieczeństwo elektryczne

- **Wtyczka elektronarzędzia musi pasować do gniazda. Nie wolno zmieniać wtyczki w jakikolwiek sposób. Nie wolno używać wtyków adapterowych w przypadku elektronarzędzi z uziemieniem ochronnym.** Niezmienione wtyczki i pasujące gniazda zmniejszają ryzyko porażenia prądem.
- **Należy unikać kontaktu z uziemionymi powierzchniami jak rury, grzejniki, piece i lodówki.** Ryzyko porażenia prądem jest większe, gdy ciało użytkownika jest uziemione.
- **Urządzenie należy zabezpieczyć przed deszczem i wilgocią.** Przedostanie się wody do elektronarzędzia podwyższa ryzyko porażenia prądem.
- **Nigdy nie należy używać przewodu do innych czynności. Nigdy nie należy nosić elektronarzędzia, trzymając je za przewód, ani używać przewodu do zawieszenia urządzenia; nie wolno też wyciągać wtyczki z gniazdka pociągając za przewód. Przewód należy chronić przed wysokimi temperaturami, należy go trzymać z dala od oleju, ostrych krawędzi lub ruchomych części urządzenia.** Uszkodzone lub splątane przewody zwiększają ryzyko porażenia prądem.
- **W przypadku pracy elektronarzędziem pod gołym niebem, należy używać przewodu przedłużającego, dostosowanego również do zastosowań zewnętrznych.** Używanie właściwego przedłużacza (dostosowanego do pracy na zewnątrz) zmniejsza

ryzyko porażenia prądem.

- **Jeżeli nie da się uniknąć zastosowania elektronarzędzia w wilgotnym otoczeniu, należy użyć wyłącznika ochronnego różnicowo-prądowego.** Zastosowanie wyłącznika ochronnego różnicowo-prądowego zmniejsza ryzyko porażenia prądem.

### Bezpieczeństwo osób

- **Podczas pracy z elektronarzędziem należy zachować ostrożność, każdą czynność wykonywać uważnie i z rozwagą. Nie należy używać elektronarzędzia, gdy jest się zmęczonym lub będąc pod wpływem narkotyków, alkoholu lub leków.** Moment nieuwagi przy użyciu elektronarzędzia może stać się przyczyną poważnych urazów ciała.
  - **Należy nosić osobiste wyposażenie ochronne i zawsze okulary ochronne.** Noszenie osobistego wyposażenia ochronnego – maski przeciwpyłowej, obuwia z podszewkami przeciwpoślizgowymi, kasku ochronnego lub środków ochrony słuchu (w zależności od rodzaju i zastosowania elektronarzędzia) – zmniejsza ryzyko obrażeń ciała.
  - **Należy unikać niezamierzonego uruchomienia narzędzia i/lub podłączenia do akumulatora, a także przed podniesieniem lub przeniesieniem elektronarzędzia, należy upewnić się, że elektronarzędzie jest wyłączone.** Trzymanie palca na wyłączniku podczas przenoszenia elektronarzędzia lub podłączenie do prądu włączonego narzędzia, może stać się przyczyną wypadków.
  - **Przed włączeniem elektronarzędzia, należy usunąć narzędzia nastawcze lub klucze.** Narzędzie lub klucz, znajdujący się w ruchomych częściach urządzenia mogą doprowadzić do obrażeń ciała.
  - **Należy unikać nienaturalnych pozycji przy pracy. Należy dbać o stabilną pozycję przy pracy i zachowanie równowagi.** W ten sposób możliwa będzie lepsza kontrola elektronarzędzia w nieprzewidzianych sytuacjach.
  - **Należy nosić odpowiednie ubranie. Nie należy nosić luźnego ubrania ani biżuterii. Włosy, ubranie i rękawice należy trzymać z daleka od ruchomych części.** Luźne ubranie, biżuteria lub długie włosy mogą zostać wciągnięte przez ruchome części.
  - **Jeżeli istnieje możliwość zamontowania urządzeń odsysających i wychwytyjących pył, należy upewnić się, że są one podłączone i będą prawidłowo użyte.** Użycie urządzenia odsysającego pył może zmniejszyć zagrożenie pyłami.
- Prawidłowa obsługa i eksploatacja elektronarzędzi**

● **Nie należy przeciążać urządzenia. Do pracy używać należy elektronarzędzia, które są do tego przewidziane.** Odpowiednio dobranym elektronarzędziem pracuje się w danym zakresie wydajności lepiej i bezpieczniej.

● **Nie należy używać elektronarzędzia, którego włącznik/wyłącznik jest uszkodzony.** Elektronarzędzie, którego nie można włączyć lub wyłączyć jest niebezpieczne i musi zostać naprawione.

● **Przed regulacją urządzenia, wymianą osprzętu lub pozaprzestaniu pracy narzędziem, należy wyciągnąć wtyczkę z gniazda i/lub usunąć akumulator.** Ten środek ostrożności zapobiega niezamierzonemu włączeniu się elektronarzędzia.

● **Nie używane elektronarzędzia należy przechowywać w miejscu niedostępnym dla dzieci. Nie należy udostępniać narzędzia osobom, które go nie znają lub nie przeczytały niniejszych przepisów.** Używane przez niedoświadczonych osoby elektronarzędzia są niebezpieczne.

● **Konieczna jest należyta konserwacja elektronarzędzia. Należy kontrolować, czy ruchome części urządzenia działają bez zarzutu i nie są zablokowane, czy części nie są pęknięte lub uszkodzone w taki sposób, który miałby wpływ na prawidłowe działanie elektronarzędzia.** Uszkodzone części należy przed użyciem urządzenia oddać do naprawy. Wiele wypadków spowodowanych jest przez niewłaściwą konserwację elektronarzędzi.

● **Należy stale dbać o ostrość i czystość narzędzi tnących.** O wiele rzadziej dochodzi do zakleszczenia się narzędzia tnącego, jeżeli jest ono starannie utrzymane. Zadbane narzędzia łatwiej się też prowadzi.

● **Elektronarzędzia, osprzęt, narzędzia pomocnicze itd. należy używać zgodnie z niniejszymi zaleceniami. Uwzględnić należy przy tym warunki i rodzaj wykonywanej pracy.** Niezgodne z przeznaczeniem użycie elektronarzędzia może doprowadzić do niebezpiecznych sytuacji.

#### Serwis

● **Naprawę elektronarzędzia należy zlecić jedynie wykwalifikowanemu fachowcowi i przy użyciu oryginalnych części zamiennych.** To gwarantuje, że bezpieczeństwo urządzenia zostanie zachowane. **z.a.** Przed włożeniem wtyczki do gniazdka

#### Wskazówki bezpieczeństwa dla systemów precyzyjnego rozpylania

● **Stanowisko pracy należy utrzymywać w czystości, dobrze oświetlone. W pobliżu miejsca pracy nie powinny się znajdować pojemniki po farbie i rozpuszczalnikach, szmaty i inne palne materiały.** Istnieje niebezpieczeństwo samozapłonu. Należy zawsze trzymać sprawne gaśnice lub inny sprzęt gaśniczy w pogotowiu.

● **Należy zawsze dbać o dobrą wentylację w miejscu rozpylania i o wystarczającą ilość świeżego powietrza w całym pomieszczeniu.** Ulatniające się palne rozpuszczalniki powodują zagrożenie wybuchem.

● **Nie należy rozpylać i używać do czyszczenia materiałów, których punkt zapłonu leży poniżej 55 °C.** Należy używać materiałów na bazie wody, nielotnych węglowodorów lub temu podobnych. Łatwołotne ulatniające się rozpuszczalniki

powodują zagrożenie wybuchem.

● **Nie należy rozpylać w pobliżu źródeł zapłonu, takich jak iskry elektrostatyczne, otwarty ogień, płomień palnika spawalniczego, gorące przedmioty, silniki, papierosy czy iskry, powstające przy wkładaniu i wyjmowaniu kabli elektrycznych lub przy obsłudze przełączników.** Tego rodzaju źródła isker mogą spowodować zapłon.

● **Nie należy rozpylać materiałów, o których nie wiadomo, czy stanowią jakieś zagrożenie.**

Nieznane substancje mogą spowodować sytuacje zagrażające zdrowiu i życiu.

● **Podczas rozpylania chemikaliów, lub kontaktu z nimi należy użyć dodatkowego osobistego wyposażenia ochronnego: rękawic ochronnych i osłony twarzy lub ochrony układu oddechowego.** Noszenie wyposażenia ochronnego (jego dobór jest uzależniony od rodzaju pracy) zmniejsza ryzyko obrażeń przez niebezpieczne substancje.

● **Należy zwrócić uwagę na wszystkie możliwe niebezpieczeństwa, związane z rozpylanym medium.** Należy zwrócić uwagę na wszystkie informacje, umieszczone na zbiorniku lub na informacji producenta medium, łącznie z zaleceniami dotyczącymi użycia osobistego wyposażenia ochronnego. Należy przestrzegać wszystkich zaleceń producenta, aby zmniejszyć ryzyko pożaru, a także obrażeń, spowodowanych trującymi, rakotwórczymi itp. substancjami.

● **Należy dbać o to, aby wtyczka przewodu sieciowego i przycisk spustowy pistoletu natryskowego nie były zanieczyszczone farbą lub innymi cieczami. Nie wolno nigdy stosować przewodu jako podpory na połączeniach wtykowych.** Zaniedbania w przestrzeganiu powyższych zaleceń mogą doprowadzić do porażenia prądem elektrycznym.

● **Dzieci powinny znajdować się pod nadzorem.** Tylko w ten sposób można zagwarantować, że nie będą się one bawiły jednostką precyzyjnego rozpylania.

● **Niniejszy system precyzyjnego rozpylania może być obsługiwany przez dzieci powyżej lat 8, przez osoby ograniczone fizycznie, emocjonalnie, lub psychicznie, a także przez osoby z niewystarczającym doświadczeniem i/lub niedostateczną wiedzą tylko w przypadku, gdy dzieci lub osoby te znajdują się pod nadzorem osoby odpowiedzialnej za ich bezpieczeństwo lub gdy zostały one poinstruowane, jak w bezpieczny sposób posługiwać się systemem i jakie ewentualne niebezpieczeństwa związane są z jego obsługą.** W przeciwnym wypadku istnieje niebezpieczeństwo niewłaściwego zastosowania, a także możliwość doznania urazów.

● **Dzieci mogą czyścić i konserwować system precyzyjnego rozpylania jedynie pod nadzorem.**

#### MONTAŻ

2 3 4

#### DZIAŁANIE

5 6 7 8

#### KONSERWACJA

**9 10 11**

## **INFORMACJA DOTYCZĄCA OCHRONY ŚRODOWISKA**

W celu zabezpieczenia urządzenia przed uszkodzeniami w czasie transportu, jest ono dostarczane w odpowiednio mocnym opakowaniu. Większość materiałów można poddać ponownej utylizacji. Należy umieścić materiały w odpowiednich dla ich właściwości pojemnikach utylizacyjnych. Nieużywany już sprzęt można odnieść do miejscowego sprzedawcy. Zostanie on odpowiednio zutylizowany w sposób bezpieczny dla środowiska.



Zużyte urządzenia elektryczne są surowcami wtórnymi – nie wolno wyrzucać ich do pojemników na odpady domowe, ponieważ mogą zawierać substancje niebezpieczne dla zdrowia ludzkiego i środowiska! Prosimy o aktywną pomoc w oszczędnym gospodarowaniu zasobami naturalnymi i ochronie środowiska naturalnego przez przekazanie zużytego urządzenia do punktu składowania surowców wtórnych - zużytych urządzeń elektrycznych.

## **OŚWIADCZENIE ZGODNOŚCI**

Vi erklærer under almindeligt ansvar, at dette product er i overensstemmelse med følgende normer eller normative dokumenter: EN60745-1:2009+A11:2010; EN50580:2012+A1:2013; EN55014-1:2017; EN61000-3-2:2014; EN61000-3-3:2013; EN55014-2:2015; i henhold til bestemmelserne i direktiverne 2006/42/EØF, 2014/30/EØF.

STØJ/MBRATION Måles efter EN 60745 er lydtrykniveau af dette værktøj <87,9 dB(A) og lydeffektniveau <98,9 dB(A) (standard deviation: 3 dB).

WORCRAFT

الكهربائية بشكل غير مقصود

⬅ احتفظ بالعدد الكهربائية التي لا يتم استخدامها بعيداً عن منال الأطفال. لا تسمح باستخدام العدد الكهربائية لمن لا خبرة له بها أو لمن لم يقرأ تلك التعليمات العدد الكهربائية خطيرة إن تم استخدامها من قبل أشخاص دون خبرة

⬅ احرص بالعدد الكهربائية بشكل جيد تفحص عما إذا كانت أجزاء الجهاز المتحركة تعمل بشكل سليم وبأنها غير مستعصية عن الحركة أو إن كانت هناك أجزاء مكسورة أو تالفة للدرجة تؤثر فيها على حسن أداء العدد الكهربائية ينبغي تصليح هذه الأجزاء التالفة قبل إعادة تشغيل الجهاز الكثير من الحوادث مصدرها العدد الكهربائية التي تم صيانتها بشكل ردي

⬅ حافظ على إبقاء عدد القطع نظيفة وحادة إن عدد القطع ذات حواف القطع الحادة التي تم صيانتها بعناية تتكلم بشكل أقل ويمكن توجيهها بشكل أيسر

⬅ استخدم العدد الكهربائية والتوابع وعدد الشغل والرخ حسب هذه التعليمات تراعى أثناء ذلك شروط الشغل والعمل المراد تنفيذه استخدام العدد الكهربائية لغير الأشغال المخصصة لأجلها قد يؤدي إلى حدوث الحالات الخطيرة الخدمة

⬅ اسمح بتصليح عدتك الكهربائية فقط من قبل العمال المتخصصين فقط باستخدام قطع الغيار الأصلية. يؤمن ذلك المحافظة على أمان الجهاز

إشعارات السلامة محددة لأجهزة التوجيه

عقد فقط أداة السلطة من قبل المناطق مقبض معزول مثل جهاز التوجيه قد لمس كابل التيار الكهربائي الأداة الإتصال بسلك الحية يمكن أن تسبب قطع معدنية من الجهاز ليصبح العيش ويؤدي إلى صدمة كهربائية

التركيب

2 3 4

التشغيل

5 6 7 8

الصيانة والخدمة

الصيانة والتنظيف

⬅ اسحب القابس من مقبس الشبكة الكهربائية قبل إجراء أي عمل على العدد الكهربائية

⬅ حافظ دائماً على نظافة العدد الكهربائية وشقوق التهوية للعمل بشكل جيد وآمن

يفضل تنظيف حاضن نصل المنشار بفضه بواسطة الهواء المضغوط أو بواسطة فرشاة طرية إنزع نصل المنشار عن العدد الكهربائية من أجل ذلك حافظ على سلامة عمل حاضن نصل المنشار من خلال استخدام مواد الازلاق

إصلاح وتأمين قطعة العمل على سطح ثابت باستخدام المشابك أو أي وسيلة أخرى. عندما تأمين فقط قطعة العمل باليد أو ضد جسمك أنها ستظل غير مستقرة، مما قد يؤدي إلى فقدان السيطرة

ارتداء قناع الغبار

تعليمات التكميلية

سرعة الدوران المسموح بها للأداة التوجيه يجب أن تكون على الأقل تصل إلى السرعة القصوى المشار إليها على أداة الطاقة الكهربائية قد تكون مدمرة الأجزاء المستخدمة في أعلى من السرعات المسموح بها

جهاز التوجيه أو أجزاء أخرى يجب أن تناسب على وجه التحديد في كولييت (رمح قطر أداة الطاقة الكهربائية الخاصة بك أدوات القطع التي لا تناسب على وجه التحديد (6/8) في كولييت من الكهرباء بدورها أداة السلطة بشكل غير متساو، يهتز بشدة ويمكن أن يؤدي إلى فقدان السيطرة

قم دائماً على أداة الطاقة الكهربائية قبل وضعه على الشغل وهناك أيضا خطر رشوة إذا يصبح أداة الطاقة الكهربائية وقعوا في العمل بالقطعة

إبقاء يديك بعيداً عن منطقة القطع وجهاز التوجيه. إبق على يد بلدكم الثاني على مقبض إضافية

أو على السكن المحرك. إذا كنت تملك جهاز التوجيه بكلتا يديه، فإنها لا يمكن أن يقوم بإصابة جهاز التوجيه

لا تستخدم على الأجسام المعدنية، ومسامير أو براغي جهاز التوجيه يمكن أن تصبغ التالفة وهذا قد يؤدي إلى ارتفاع الاهتزازات

استخدام أجهزة الكثف عن مناسبة لكي تبدو لخطوط الإمداد خفية، أو استشارة سلطة الكهرباء المحلية الخاصة بك الإتصال مع خطوط الكهرباء يمكن أن يؤدي إلى صدمات النار والكهربائية الأضرار التي لحقت خط الغاز يمكن أن يؤدي إلى انفجارات يمكن كسر خط المياه تسبب الأضرار

اكسسوارات أصلية / أدوات

استخدم فقط الملحقات والمرفات

،المفصل في تعليمات التشغيل

أو تلك التي تتوافق مع

الجهاز.

المناسبة.

قد يؤدي اتساح العدد الكهربائية بشكل شديد إلى خلل بالتشغيل فلا تنشر لهذا السبب المواد الشديدة الإنتاج للغبار من الأسفل أو فوق الرأس

إن تطلب الأمر استبدال خط الامداد، فينبغي أن يتم ذلك من قبل شركة بوش أو من قبل مركز خدمة زبائن وكالة بوش للعدد الكهربائية، لتجنب التعرض للمخاطر

لدول الإتحاد الأوروبي فقط

يجب أن يتم جمع العدد الكهربائية الغير صالحة للاستعمال على انفراد ليتم التخلص منها بطريقة منصفة بالبيئة عن طريق النفايات القابلة لإعادة التصنيع حسب التوجيه الأوروبي 2012/19/EU بصدد الأجهزة الكهربائية والالكترونية القديمة وتطبيقه على الأحكام المحلية



الاستعمال المخصص

العدة الكه برائية مخصصة فقط لبخ طلاءات اللاكيه والطلاءات الزجاجية وطلاءات التبيطين وورنيش التلميع والدهانات الخارجية للسيارات والمواد الكاوية والزيوت . المحتوية على مذيبات والتي يمكن تخفيفها بالماء . العدة الكه برائية غير مناسبة للتعامل مع دهانات اللاتكس والدهانات المشتتة والظويات و مواد التبيطين المحتوية على أحماض و مواد البخ المحببة أو المحتوية على أجسام ..بالإضافة للمواد المانعة للبخ والمانعة للتقطر

البيانات الفنية

SG06-800	نموذج
230-240VAC / 50HZ	الفولطية
550W	القوة المصنفة
350ML / دقيقة	تدفق الرش
80	ماكس لزوجة
800ml	سعة الخزان

الأجزاء المصورة

1	8	Thumbwheel	1	عجلة قلب الجهاز
	9	لبية الرش	2	SDS مقبض قبل
	10	رش الزيت	3	كابل
	11	عطاء نفيس	4	مقبض
	12	جهاز بقاء الرش	5	شكل رذاذ ضبط مقبض الباب
	13	كلمة اللين	6	عطاء الهواء
		برق نظيفة	7	رش النجم

الامان

تعليمات الامان

ملاحظات تحذيرية عامة للعدد الكهربائيه

تحذير اقرأ جميع الملاحظات التحذيرية والتعليمات

إن ارتكاب الأخطاء عند تطبيق الملاحظات التحذيرية والتعليمات، التحذيرية والتعليمات قد يؤدي إلى الصدمات الكهربائيه إلى نشوب الحرائق وأو الإصابة بجروح خطيرة احتفظ بجميع الملاحظات التحذيرية والتعليمات للمستقبل

يقصد بمصطلح "العدة الكهربائيه" المستخدم في الملاحظات التحذيرية، العدد الكهربائيه الموصولة بالشبكة العدد الكهربائيه (بواسطة كابل الشبكة الكهربائيه (وأيضاً) الكهربائيه المزودة بمركم (يون كابل الشبكة الكهربائيه) الامان بمكان الشغل

حافظ على نظافة وحسن إضاءة مكان شغلك الفوضى في مكان الشغل ومجالات العمل الغير مضاءة قد تؤدي إلى حدوث الحوادث

لا تشتغل بالعدة الكهربائيه في محيط معرض لخطر الانفجار والذي تتوفر فيه السوائل أو الغازات أو الأبخرة القابلة للاشتعال العدد الكهربائيه تشكل الشرر الذي قد يتطاير، فيشعل الأبخرة والأبخرة

حافظ على بقاء الأطفال وغيرهم من الأشخاص على بعد عندما تستعمل العدة الكهربائيه قد تفقد السيطرة على الجهاز عند التلمي الامان الكهربائي

يجب أن يتلامس قابس وصل العدة الكهربائيه مع المقبس، لا يجوز تغيير القابس بأي حال من الأحوال لا تستعمل القوابس المهيأه مع العدد الكهربائيه المؤرضه تأريض وقائي، تخفض القوابس التي لم

يتم تغييرها والمقابس الملائمة من خطر الصدمات الكهربائيه.

تجنب ملامسة السطوح المؤرضه كالأابيب ورادياتورات التدفئة والمدافئ أو البرادات بواسطة جسمك يزداد خطر الصدمات الكهربائيه عندما يكون جسمك مؤرض

أبعد العدة الكهربائيه عن الأمطار أو الرطوبة يزداد خطر الصدمات الكهربائيه إن تسرب الماء إلى داخل العدة الكهربائيه

لا تسيع استعمال الكابل لحمل العدة الكهربائيه أو لتعليقها أو لسحب القابس من المقبس حافظ على إبعاد الكابل عن الحرارة والزيت والحواف الحادة أو عن أجزاء الجهاز المتحركة بزيادة الكابلات التالفة أو المتشابكة من خطر الصدمات الكهربائيه

استخدم فقط كوابل التمديد الصالحة للاستعمال عندما تشتغل بالعدة الكهربائيه في الخارج أيضاً الخلاء يخفض استعمال كابل تمديد مخصص للاستعمال الخارجي من خطر الصدمات الكهربائيه

إن لم يكن بالإمكان تجنب تشغيل العدة الكهربائيه في الأجواء الرطبة، فاستخدم مفتاح للوقاية من التيار المتخلف إن استخدام مفتاح للوقاية من التيار المتخلف يقلل خطر الصدمات الكهربائيه

أمان الأشخاص

وانتبه إلى ما تفعله وقم بالعمل بواسطة كُن يقظا العدة الكهربائيه بتفعل لا تستخدم عده كهربائيه عندما تكون متعب أو عندما تكون تحت تأثير المخدرات أو الكحول أو الأوبويه .عدم الانتباه للحظة واحدة عند استخدام العدة الكهربائيه قد يؤدي إلى إصابات خطيرة

نظارات واقية ارتد عتاد الوقائية الخاص وارند دائم يحد ارتداء عتاد الوقائية الخاص، كفتاح الوقائية من الغبار وأحذية الأمان الواقية من الانزلاق والحوذ أو واقية الأذنين، حسب نوع واستعمال العدة الكهربائيه، من خطر الإصابة بجروح

تجنب التشغيل بشكل غير مقصود تأكد من كون العدة الكهربائيه مطفأة قبل وصلها بإمداد التيار الكهربائي وأو بالمركم، وقبل رفعها أو حملها إن كنت تضع إصبعك على المفتاح أثناء حمل العدة الكهربائيه أو إن وصلت الجهاز بالشبكة الكهربائيه عندما يكون قيد التشغيل، فقد يؤدي ذلك إلى حدوث الحوادث

انزع عدد الضبط أو مفتاح الربط قبل تشغيل العدة الكهربائيه قد تؤدي العدة أو المفتاح المتواجد في جزء دوار من الجهاز إلى الإصابة بجروح

تجنب أوضاع الجسد الغير طبيعیه قف بأمان وحافظ سيسمح لك ذلك من السيطرة على .على توازنك دائماً الجهاز بشكل أفضل في المواقف الغير متوقعة

ارتد ثياب مناسبة لا ترتد الثياب الفضفاضة أو الحلى حافظ على إبقاء الشعر والثياب والقفازات على بعد عن أجزاء الجهاز المتحركة قد تتشابك الثياب الفضفاضة والحلى والشعر الطويل بالأجزاء المتحركة

إن جاز تركيب تجهيزات شطف وتجميع الغبار، فتأكد من أنها موصولة وباتمه يتم استخدامها بشكل سليم قد يقلل استخدام تجهيزات لشطف الأبخرة من المخاطر الناتجة عن الأبخرة

حسن معاملة واستخدام العدد الكهربائيه

لا تفرط بتحميل الجهاز .استخدم لتنفيذ أشغالك العدة الكهربائيه المخصصة لذلك إنك تعمل بشكل بواسطة العدة الكهربائيه الملائمة في أفضل وأكثر أماناً مجال الأداء المذكور

لا تستخدم العدة الكهربائيه إن كان مفتاح تشغيلها تالف العدة الكهربائيه التي لم تعد تسمح بتشغيلها أو بإطافئها خطيرة ويجب أن يتم تصليحها

اسحب القابس من المقبس وأو انزع المركم قبل ضبط الجهاز وقبل استبدال قطع التتابع أو قبل وضع تمنع إجراءات الاحتياط هذه تشغيل العدة .الجهاز جانباً

## Parts list for SG06-800

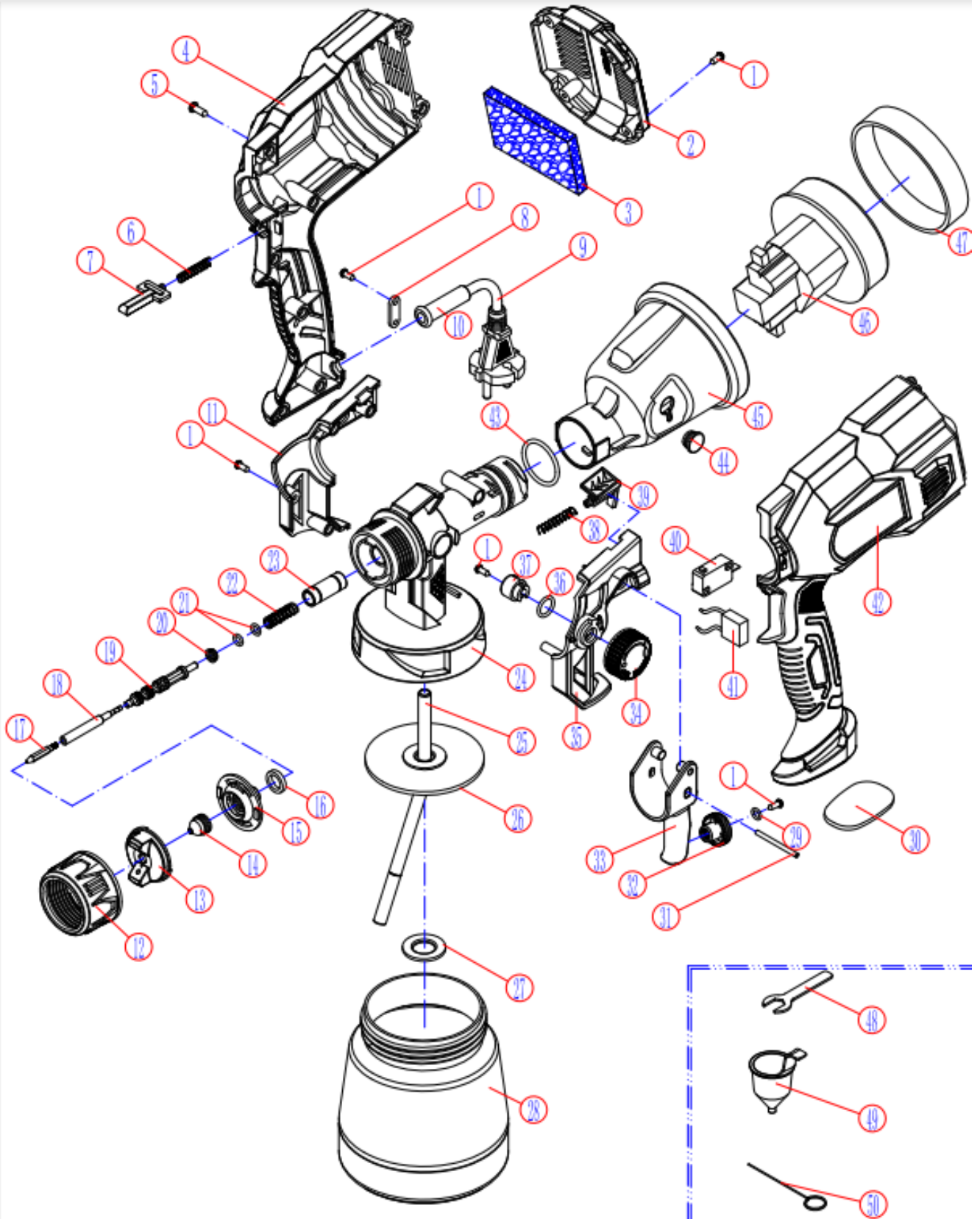

## Parts list for SG06-800

NO.	Description	Q'ty
1	1 ST2.9*10SCRE	6
2	Rear cover	1
3	Cotton filter	1
4	Right cover	1
5	ST3.5*10crew	10
6	Switch plunger spring	1
7	Switch plunger	1
8	Tension disc	1
9	Cable	1
10	Cable sheath	1
11	Right side cover	1
12	Big nut	1
13	Spray bal	1
14	Spray nozzle	1
15	Barge board	1
16	Nozzle seal	1
17	Needle	1
18	Needle insert	1
19	Needle seat	1
20	bowl seals	1
21	O-ring	2
22	22 Needle spring	1
23	Needle set	1
24	GUN	1
25	Pipette	1

NO.	Description	Q'ty
26	Cup-ring	1
27	Suction pipe splint	1
28	Cup	1
29	Φ3 flat gasket	1
30	Foot pad	1
31	Short pin	1
32	Adjusting knob	1
33	trigger	1
34	Spray a knob	1
35	Left side cover	1
36	O-ring	1
37	Atomization circle	1
38	Vent spring	1
39	Lock catch	1
40	microswitch	1
41	capacitance	1
42	Left cover	1
43	Gun-ring	1
44	Stopper	1
45	Motor cover	1
46	motor	1
47	Damping ring	1
48	4mm open end wrench	1
49	funnel	1
50	Pin	1