

- SK** Elektrický drvič na konáre
- CZ** Elektrický drtič na větve
- HU** Elektromos ágaprító
- RO** Tocător
- EN** Electric Shredder
- DE** Elektrischer hacksler
- PL** Rozdrabniarka ogrodowa
- SI** Električni drobilnik



WPSH202

Preklad originálneho návodu na použitie
Překlad originálním návodu k použití
Az eredeti használati útmutató fordítása
Traducerea manualului de utilizare original
Instruction manual
Übersetzung der Original-Gebrauchsanweisung
Tłumaczenie oryginalnej instrukcji użytkowania
Prevod originalnega uporabniškega priročnika



1

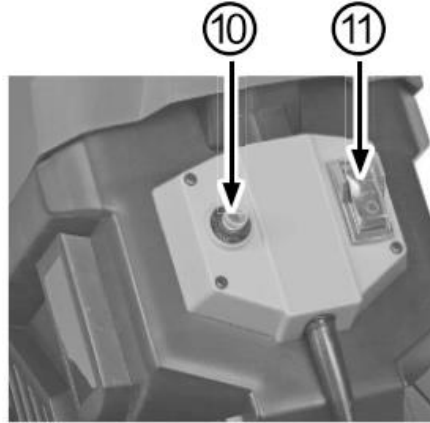
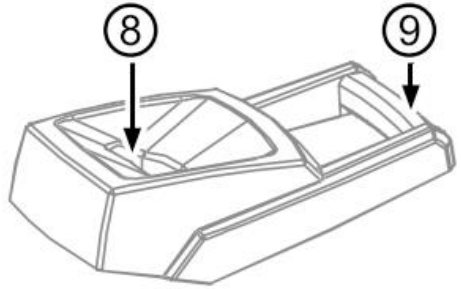

2



3

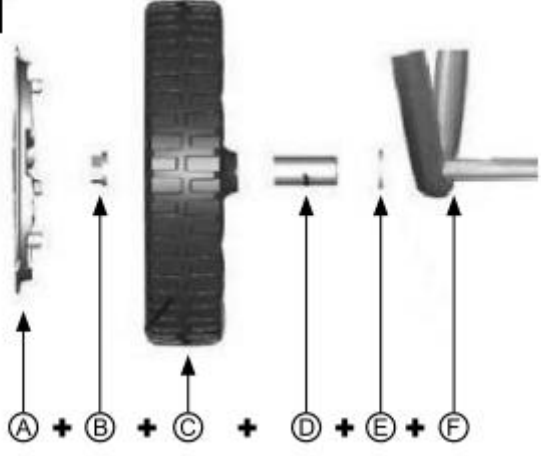

4



5

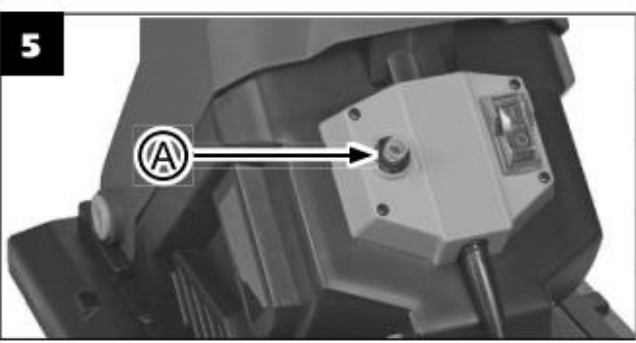

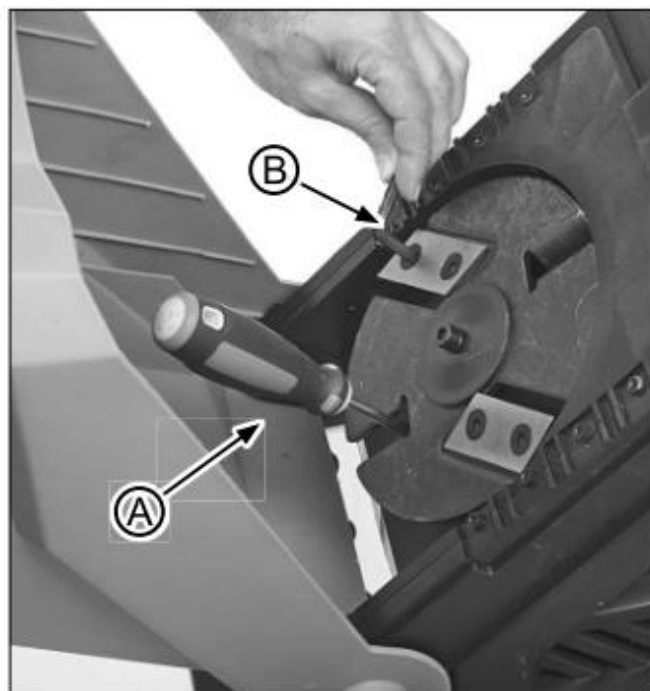
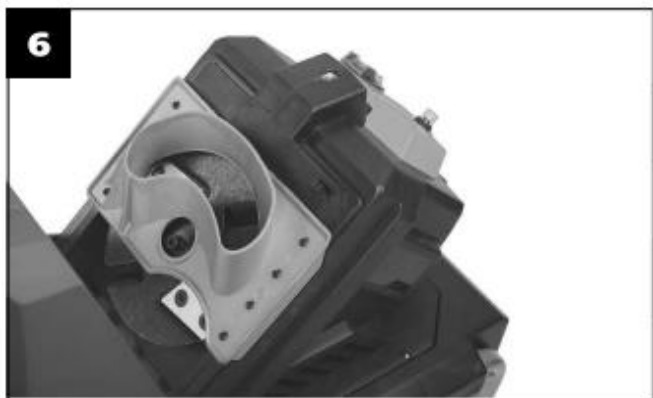

SK SLOVENSKÝ

ELEKTRICKÝ DRVIČ NA KONÁRE

POUŽITIE

Elektrický drvič na konáre je určený na drvenie organického záhradného odpadu (napr. listy, konáre a pod.)

Zariadenie používajte iba na predpísané účely. Akékoľvek iné použitie je považované za prípad nesprávneho použitia. Používateľ/obsluha a nie výrobca nesie zodpovednosť za akékoľvek poškodenie, alebo zranenia spôsobené týmto nesprávaným používaním. Majte na pamäti, že toto zariadenie nebolo navrhnuté pre komerčné alebo priemyselné používanie. Záruka nebude platná pokiaľ bude zariadenie používané na komerčné, priemyselné alebo podobné účely.

TECHNICKÉ PARAMETRE



















	NAPATIE / FREKVENCIA	230 V / 50 Hz
	PRÍKON	2 500 W
	OTÁČKY BEZ ZÁŤAŽE	4 050 min ⁻¹
	MAX. PRIEMER KONÁROV	40 mm
	OBJEM ZBERNÉHO KOŠA	50 l
	HLADINA AKUSTICKÉHO VÝKONU (L _{WA})	108,3 dB(A) Odchýlka (K) = 2,64 dB(A)
	HLADINA AKUSTICKÉHO TLAKU (L _{pA})	95,7 dB(A) Odchýlka (K) = 3 dB(A)
	HMOTNOSŤ	14 kg

ČASTI VÝROBKU

1	Tyč pre posúvanie materiálu	7	Noha podvozku
2	Telo zariadenia	8	Plniaci otvor
3	Vetracia mriežka	9	Rukoväť

4	Rám podvozku	10	Bezpečnostný spínač
5	Zberný kôš	11	ON/OFF Vypínač
6	Koleso		

VYSVETLIVKY SYMBOLOV

	Všeobecné upozornenie na nebezpečenstvo.
	Prečítajte si návod na použitie.
	Pozor! Nebezpečné napätie.
	Hroziace nebezpečenstvo poranenia odletujúcimi časťami. Upozornenie: Počas prevádzky udržiavajte bezpečnú vzdialenosť od zariadenia.
	Skôr ako sa budete dotýkať súčiastok zariadenia, počkajte, kým sa úplne zastavia. Po vypnutí zariadenia nôž naďalej rotuje a mohol by Vám spôsobiť zranenie.
	Nepracujte v daždi, ani nenechávajte zariadenie vonku ak prší.
	Výrobok je v súlade s platnými európskymi smernicami a bola vykonaná metóda hodnotenia zhody týchto smerníc.
	Nevyhadzujte do bežného domového odpadu. Namiesto toho, ekologicky prijateľnou cestou sa obráťte na recyklačné strediska. Prosím venujte starostlivosť ochrane životného prostredia.
	Noste ochranné rukavice.
	Noste chránič sluchu.
	Používajte ochranné pracovné okuliare.
	Zaručená hladina akustického výkonu.
	Napájací kábel uchovajte v dostatočnej vzdialenosti od zdrojov tepla, oleja, rozpúšťadiel a ostrých hrán. Pokiaľ dôjde k poškodeniu alebo zamotaniu napájacieho kábla, okamžite zariadenie odpojte od zdroja elektrickej energie.
	Nebezpečenstvo poranenia rotujúcim nožom.
	Udržujte ruky v bezpečnej vzdialenosti od pohybujúcich sa časti stroja.
	Pri vykonávaní opráv stroj nesmie byť zapojený do elektrickej zásuvky.
	Ochrana dvojitou izoláciou II. Nie je potrebné uzemnenie.
	Stupeň ochrany IPX4.

VŠEOBECNÉ BEZPEČNOSTNÉ POKYNY PRE ELEKTRICKÉ NÁRADIE

Prečítajte si bezpečnostné upozornenia, inštrukcie, vyobrazenia a technické údaje poskytované s týmto elektrickým náradím. Porušenie dodržiavania všetkých inštrukcií uvedených ďalej v texte môže mať za následok úraz elektrickým prúdom, požiar a/alebo ťažké ublíženie na zdraví.

1) BEZPEČNOSŤ PRACOVNÉHO PROSTREDIA

- Pracovisko je potrebné udržiavať v čistote a dobre osvetlené. Neporiadok a tmavé priestory bývajú príčinou nehôd.
- Nepoužívajte elektrické náradie v prostredí, kde hrozí nebezpečenstvo výbuchu, kde sa vyskytujú horľavé

kvapaliny, plyny alebo prach. V elektrickom náradí vznikajú iskry, ktoré môžu zapáliť prach alebo výpary.

- Pri používaní elektrického náradia zabráňte v prístupe deťom a ďalším osobám. Ak budete rušení, môžete stratiť kontrolu nad vykonávanou činnosťou.

2) ELEKTRICKÁ BEZPEČNOSŤ

- Vidlica napájacieho kábla elektrického náradia musí zodpovedať sieťovej zásuvke. Nikdy akýmkoľvek spôsobom neupravujte el. prívodný kábel. Náradie, ktoré má na vidlici prívodnej šnúry ochranný kolík, nikdy nepripájajte rozdvojkami alebo inými adaptémi. Nepoškodené vidlice a zodpovedajúce zásuvky znížia nebezpečenstvo úrazu elektrickým prúdom. Poškodené alebo zamotané prívodné káble zvyšujú nebezpečenstvo úrazu elektrickým prúdom. Ak sa sieťová šnúra poškodí, musí sa nahradiť osobitou sieťovou šnúrou, ktorú možno dostať u výrobcu alebo jeho obchodného zástupcu.

- Obsluha sa nesmie telom dotýkať uzemnených predmetov, ako je napr. potrubie, teleso ústredného vykurovania, sporáky a chladničky. Nebezpečenstvo úrazu elektrickým prúdom je väčšie, ak je vaše telo spojené so zemou.

- Nevystavujte elektrické náradie dažďu, vlhku alebo vode. Elektrického náradia sa nikdy nedotýkajte mokrými rukami. Elektrické náradie nikdy neumývajte pod tečúcou vodou ani ho neponárajte do vody.

- Kábel sa nesmie nadmerne zaťažovať. Kábel nikdy nepoužívajte na prenášanie, ťahanie alebo vyťahovanie vidlice elektrického náradia. Kábel nesmie byť vystavený pôsobeniu tepla, oleja, ostrých hrán alebo pohyblivých dielov. Poškodené alebo zapletené káble zvyšujú riziko úrazu elektrickým prúdom.

- Pri používaní elektrického náradia vo vonkajšom prostredí používajte predlžovací kábel vhodný na vonkajšie použitie. Používanie šnúry vhodnej na vonkajšie použitie znižuje riziko úrazu elektrickým prúdom.

- Ak používate elektrické náradie vo vlhkých priestoroch, používajte napájanie chránené prúdovým chráničom (RCD). Používanie RCD obmedzuje nebezpečenstvo úrazu elektrickým prúdom. Pojem „prúdový chránič (RCD)“ môže byť nahradený pojmom „hlavný istič obvodu (GFCI)“ alebo „istič unikajúceho prúdu (ELCB)“.

3) BEZPEČNOSŤ OSÔB

- Pri používaní elektrického náradia buďte pozorní a ostražití, venujte maximálnu pozornosť činnosti, ktorú práve prevádzate. Sústreďte sa na prácu. Nepracujte s elektrickým náradím ak ste unavení, alebo ste pod vplyvom drog, alkoholu alebo liekov. Aj chvílková nepozornosť pri používaní elektrického náradia môže viesť k vážnemu poraneniu osôb. Pri práci s el. náradím nejedzte, nepite a nefajčite.

- Používajte ochranné pomôcky. Vždy používajte ochranu očí. Používajte ochranné prostriedky odpovedajúce druhu práce, ktorú prevádzate. Ochranné pomôcky ako napr. respirátor, bezpečnostná obuv s protišmykovou úpravou, pokrývka hlavy alebo ochrana sluchu, používané v súlade s podmienkami práce, znižujú riziko poranenia osôb.

- Vyvarujte sa neúmyselnému zapnutiu el. náradia. Neprenášajte el. náradie, ktoré je pripojené k elektrickej sieti, s prstom na vypínači alebo na spúšti. Pred pripojením k elektrickému napätiu sa uistite, či vypínač alebo spúšť sú v polohe „vypnuté“. Prenášanie el. náradia s prstom na vypínači alebo pripájanie vidlice el. náradia do zásuvky zo zapnutým vypínačom môže byť príčinou vážnych úrazov.

- Pred zapnutím el. náradia odstráňte všetky nastavovacie kľúče a nástroje. Nastavovací kľúč alebo nástroj, ktorý zostane pripevnený k otáčajúcej sa časti elektrického náradia môže byť príčinou poranenia osôb.

- Vždy udržiavajte stabilný postoj a rovnováhu. Pracujte len tam, kam bezpečne dosiahnete. Nikdy nepreceňujte vlastnú silu. Nepoužívajte elektrické náradie, ak ste unavení.

- Obliekajte sa vhodným spôsobom. Používajte pracovné oblečenie. Nenoste voľné oblečenie ani šperky. Dbajte na to, aby sa vaše vlasy, oblečenie, rukavice alebo iná časť Vášho tela nedostala do prílišnej blízkosti rotujúcich alebo rozpálených častí el. náradia.

- Pripojte el. náradie k odsávaniu prachu. Ak má el. náradie možnosť pripojenia zariadenia na zachytávanie alebo odsávanie prachu, uistite sa, že došlo k jeho riadnemu pripojeniu a používaniu. Použitie takýchto zariadení môže obmedziť nebezpečenstvo vznikajúce prachom.

4) POUŽÍVANIE A ÚDRŽBA ELEKTRICKÉHO NÁRADIA

- Elektrické náradie nepreťažujte. Elektrické náradie bude pracovať lepšie a bezpečnejšie, ak s ním budete

pracovať v otáčkach, pre ktoré bolo navrhnuté. Používajte správne náradie, ktoré je určené pre danú činnosť. Vhodné náradie bude dobre a bezpečne vykonávať prácu, pre ktorú bolo vyrobené.

- Nepoužívajte elektrické náradie, ktoré nemožno bezpečne zapnúť a vypnúť ovládacím vypínačom. Používanie takého náradia je nebezpečné. Poškodený vypínač musí byť opravený certifikovaným servisom.
- Odpojte náradie od elektrickej siete predtým, než začnete prevádzať jeho nastavenie, výmenu príslušenstva alebo údržbu. Toto opatrenie obmedzí nebezpečenstvo náhodného spustenia.
- Nepoužívané elektrické náradie uschovajte tak, aby bolo mimo dosahu detí a nepovolaných osôb. Elektrické náradie v rukách neskúsených užívateľov môže byť nebezpečné. Elektrické náradie skladujte na suchom a bezpečnom mieste.
- Starostlivo udržiavajte elektrické náradie v dobrom stave. Pravidelne kontrolujte nastavenie pohybujúcich sa častí a ich pohyblivosť. Kontrolujte či nedošlo k poškodeniu ochranných krytov alebo iných častí, ktoré môžu ohroziť bezpečnú funkciu elektrického náradia. Ak je náradie poškodené, pred ďalším použitím zaistite jeho opravu. Mnoho úrazov je spôsobené nesprávnou údržbou elektrického náradia.
- Rezacie nástroje udržiavajte ostré a čisté. Správne udržiavané a naostrené nástroje uľahčujú prácu, obmedzujú nebezpečenstvo úrazu a práca s nimi sa lepšie kontroluje. Použitie iného príslušenstva než toho, ktoré je uvedené v návode na obsluhu alebo doporučené dovozcom môže spôsobiť poškodenie náradia a byť príčinou úrazu.
- Elektrické náradie, príslušenstvo, pracovné nástroje atď. používajte v súlade s týmito pokynmi a takým spôsobom, ktorý je predpísaný pre konkrétne elektrické náradie a to s ohľadom na dané podmienky práce a druh prevádzkanej práce. Používanie náradia na iné účely, než pre aké je určené, môže viesť k nebezpečným situáciám.

5) SERVIS

- Servis elektrického náradia zverte kvalifikovanému opravárovi. Môžu sa používať iba rovnaké náhradné diely. Zaručíte tak, že bude zachovaná bezpečnosť elektrického náradia.

BEZPEČNOSTNÉ POKYNY PRE ELEKTRICKÉ DRVIČE NA KONÁRE

- Pozorne si prečítajte všetky bezpečnostné upozornenia a pokyny uvedené v tomto návode na použitie. Zoznámte sa s ovládaním a správnym používaním stroja. Nedodržanie bezpečnostných upozornení a pokynov môže mať za následok úraz elektrickým prúdom, vznik požiaru a/alebo ťažké poranenie. Návod na použitie si odložte pre prípad budúceho použitia.

- **UPOZORNENIE!** Stroj vytvára elektromagnetické pole veľmi slabej intenzity, ktoré môže rušiť niektoré kardiostimulátory. Na zníženie nebezpečenstva vážnych alebo smrteľných zranení by osoby s kardiostimulátorom mali používanie stroja konzultovať so svojím lekárom a výrobcom.

PRACOVNÝ PRIESTOR

- Pracovný priestor udržiavajte čistý a dobre osvetlený. Neporiadok a nedostatočné osvetlenie zvyšujú riziko nehody.
- Stroj neprevádzkujte v potencionálne výbušnom prostredí, napr. v blízkosti horľavých kvapalín, plynov alebo prachu. Počas prevádzky stroj vytvára iskry, ktoré môžu zapáliť prach alebo výpary.
- Elektrický drvič musí byť stabilne postavený na rovnom a pevnom podklade.

OCHRANNÉ PRACOVNÉ POMÔCKY

- Pri používaní elektrického drviča používajte ochranné okuliare a ochranný štít. Iskry vznikajúce pri práci alebo úlomky, triesky a prach vystupujúci z prístroja by mohli viesť k trvalému poškodeniu zraku.
- Pri používaní elektrického drviča používajte ochrannú masku proti prachu. Pri práci s drevom a inými materiálmi môže vznikať zdraviu škodlivý prach. Materiál obsahujúci azbest nesmie byť spracovávaný!
- Pri používaní elektrického drviča používajte ochranné rukavice. Iskry vznikajúce pri práci alebo zo stroja vylietavajúce úlomky, triesky a prach Vás môžu zraniť.

BEZPEČNOSTNÉ POKYNY PRE PRÁCU SO STROJOM

- Ruky, hlavu, vlasy a iné časti tela alebo odevu udržiavajte v dostatočnej vzdialenosti od plniaceho a vyhadzovacieho otvoru. Pri práci nenoste voľné odstávajúce oblečenie alebo oblečenie s visiacími páskami alebo šnúrkami.
- V prípade zranenia zastavte krvácanie, vypnite stroj a vyhľadajte lekársku pomoc.
- Počas práce vždy dbajte na bezpečný a pevný pracovný postoj. Nenakláňajte sa dopredu a pri vhadzovaní materiálu do plniaceho otvoru nikdy nestojte vyššie ako je umiestnený stroj.
- Pred začatím práce prekontrolujte materiál určený na drvenie. Uistite sa, že sa medzi materiálom určeným na drvenie nenachádzajú cudzie predmety (napr. kovy, kamene, sklo a pod.). Ak by ste napriek tomu počas drvenia narazili na cudzie predmety, musíte stroj vypnúť a cudzie teleso vybrať von.
- Robte pravidelné a včasné prestávky v práci. Pracujte s rozumom.
- **Elektrický drvič na konáre vypnite a vyťahnite napájací kábel z elektrickej zásuvky:**
 - a) keď stroj nepoužívate
 - b) keď stroj necháte bez dozoru
 - c) keď stroj kontrolujete, čistíte alebo odstraňujete z plniaceho otvoru cudzie teleso
 - d) keď je poškodený napájací kábel
 - e) keď vymieňate príslušenstvo
 - f) keď stroj zdvíhate alebo prepravujete z miesta na miesto
 - g) keď začne elektrický drvič nezvyčajným spôsobom vibrovať (ihneď ho prekontrolujte).
- Nenechajte spracovaný materiál nahromadiť v oblasti vyhadzovania, mohlo by to zabrániť správne vyhadzovaniu a viesť k spätnému spätnému upchatiu plniaceho otvoru.
- V prípade, že dôjde k upchatiu plniaceho alebo vyhadzovacieho otvoru, vypnite motor a vyťahnite napájací kábel z elektrickej zástrčky a až potom začnite s čistením. Dbajte na to, aby bol motor zbavený odpadov a ostatných usadenín a ochránili ste ho tak pred poškodením alebo možným vznikom požiaru.

ELEKTRICKÁ BEZPEČNOSŤ

- Pred pripojením stroja k zdroju elektrickej energie sa uistite či napätie vo vašej elektrickej zásuvke zodpovedá údajom na štítku stroja.
- Nevystavujte stroj dažďu, ani ho nepoužívajte vo vlhkom, resp. mokrom prostredí.
- Stroj nikdy neprenášajte ani strojom nikdy nemanipulujte ťahom za napájací kábel. Pri odpájaní stroja od zdroja elektrickej energie nikdy neodpájajte zástrčku napájacieho kábla z elektrickej zásuvky ťahom za napájací kábel. Napájací kábel chráňte pred teplom, masťou, agresívnymi tekutinami a ostrými hranami.
- Pravidelne kontrolujte, či nie je napájací kábel poškodený. V prípade že je, nechajte ho vymeniť v autorizovanom servise, aby sa predišlo nebezpečenstvu.
- Vyvarujte sa neúmyselnému spusteniu stroja. Pri prenášaní stroja z miesta na miesto ho vždy vypnite a odpojte od zdroja elektrickej energie.
- Vo vonkajšom prostredí používajte iba predĺžovacie káble s dostatočným prierezom, ktoré sú pre tento účel schválené a príslušne označené.
- Pred každým použitím stroja je potrebné ho vizuálne skontrolovať. Nepoužívajte stroj vtedy, ak sú bezpečnostné zariadenia poškodené alebo opotrebované. V žiadnom prípade nesmiete deaktivovať bezpečnostné zariadenia.
- Stroj nepoužívajte pokiaľ vypínač neumožňuje jeho bezchybné zapnutie a vypnutie.
- Elektrický drvič na konáre je konštruovaný v súlade so všetkými platnými bezpečnostnými požiadavkami, ktoré sa naň vzťahujú. Opravy smú byť vykonávané len autorizovaným servisným strediskom a s použitím originálnych náhradných dielov. V žiadnom prípade nepoužívajte náhradné diely a príslušenstvo, ktoré nie sú odporúčané výrobcom stroja. V opačnom prípade hrozí riziko vážneho ohrozenia zdravia používateľa.

OSOBNÁ BEZPEČNOSŤ

- Spotrebič nie je určený na používanie osobami (vrátane detí), ktorým fyzická, zmyslová alebo mentálna neschopnosť či nedostatok skúseností a znalostí zabraňuje v jeho bezpečnom používaní, ak na ne nebude

dohliadané alebo ak neboli inštruované ohľadom použitia spotrebiča osobou zodpovednou za ich bezpečnosť. Dávajte pozor na deti, aby ste zabezpečili, že sa nebudú môcť s výrobkom hrať.

- Počas používania stroja sa nesmú v jeho okruhu zdržiavať žiadne iné osoby ani zvieratá. Obsluhujúca osoba je vo svojom pracovnom okruhu zodpovedná za iné osoby.
- Pri práci buďte ostražití, sústreďte sa na to čo práve robíte a používajte zdravý rozum.
- Stroj nepoužívajte ak ste unavení, chorí pod vplyvom alkoholu, drog alebo liekov. Chvilka nepozornosti pri práci so strojom môže mať za následok stratu kontroly nad prístrojom a vážne zranenia.
- Pred zapnutím stroja zložte akékoľvek nastavovacie kľúče alebo skrutkovače. Kľúč alebo skrutkovač, ktorý zostane nasadený na pohyblivej časti stroja môže spôsobiť zranenie.
- Pri práci používajte ochranné pracovné pomôcky. Používanie ochranných pracovných pomôcok znižuje riziko zranenia.
- Obliekajte sa vhodným spôsobom. Používajte pracovné oblečenie. Nenoste voľné oblečenie ani šperky. Dbajte na to, aby sa vaše vlasy, oblečenie, rukavice alebo iná časť Vášho tela nedostala do prílišnej blízkosti rotujúcich alebo rozpálených častí stroja.
- Dlhšie používanie stroja môže viesť k poruchám prekrvenia rúk spôsobenému vibráciami. Tieto príznaky môžu byť ešte výraznejšie pri nízkych teplotách prostredia a/alebo pri nadmernom úchope na rukovätiach. Dobu použitia môžete predĺžiť použitím vhodných rukavíc alebo pravidelnými prestávkami.
- Nikdy nepracujte sami. Vždy musí byť na blízku osoba znalá zásady prvej pomoci! Osoba, ktorá Vás sprevádza musí udržiavať bezpečnú vzdialenosť od pracoviska, ale tak aby na používateľa vždy videla. Pracujte len na miestach, kde je možné v prípade potreby rýchlo privolať záchrannú službu.
- Všetky ochranné zariadenia dodané spolu so strojom musia byť vždy používané.
- **UPOZORNENIE!** Ochranné zariadenia sú nepostrádateľné pre Vašu bezpečnosť a pre bezpečnosť druhých, ako aj pre správne fungovanie stroja. Nedodržiavanie tohto predpisu vedie k strate akýchkoľvek nárokov na záruku, odhladnuc od toho, že sa tým zároveň vytvára potencionálny zdroj nebezpečenstva.
- V prípade, že zariadenie začne horieť alebo sa z neho valí dym, odstúpte do bezpečia. Stroj vypnite a odpojte od zdroja elektrickej energie a následne požiar uhasťte pomocou snehového alebo práškoveho hasiaceho prístroja.

POUŽITIE A MONTÁŽ

VYBALENIE

- Elektrický drvič na konáre opatrne vyberte z krabice.
- Starostlivo skontrolujte všetky časti. V prípade zistenia akéhokoľvek poškodenia alebo chýbajúcich častí zariadenie nepoužívajte a kontaktujte predajcu alebo autorizovaný servis.
- Obalové materiály nelikvidujte, kým starostlivo neskontrolujete či v nich nezostala nejaká časť výrobku.
- Súčasti obalu (plastové vrecká, sponky atď.) nenechávajte v dosahu detí. Mohli by byť možným zdrojom nebezpečenstva. Deti sa nesmú hrať s plastovými vreckami, fóliami ani malými dielmi. Hrozí nebezpečenstvo prehltnutia a udusenía.

MONTÁŽ

- Elektrický drvič na konáre sa dodáva čiastočne zmontovaný. Pred jeho použitím je potrebné namontovať podvozok, kolesá a zberný kôš. Postupujte podľa pokynov krok za krokom a pozrite sa na obrázky.

Montáž podvozku a kolies

- Elektrický drvič na konáre otočte hore nohami.
- Pripevnite podvozok a vsuňte do neho os kolies (obr. 2).
- Na os kolies nasuňte podložku, puzdro a koleso a následne zaistite pomocou matice.
- Po namontovaní kolies na kolesa namontujte kryt.

Montáž zberného koša

- Zberný kôš vsuňte do podvozku a zacvaknite poistku.

POUŽITIE

- Pred prvým uvedením do prevádzky musí byť stroj správne zmontovaný.

Pripojenie stroja z zdroju elektrickej energie

- Elektrický drvič musí byť zapojený do správne uzemnenej zásuvky s napätím a prúdom ako je uvedené na technickom štítku.
- Stroj pripojte len k napájaciemu obvodu, ktorý je chránený prúdovým chráničom (RCD) s maximálnym prúdom 30 mA.
- V prípade potreby použitia predlžovacieho káblu používajte predlžovací kábel vhodný na vonkajšie použitie. Používanie predlžovacieho káblu vhodného na vonkajšie použitie znižuje riziko úrazu elektrickým prúdom.
- Prierez vodiča predlžovacieho kábla rastie úmerne s jeho dĺžkou a príkonom zapojeného stroja. Pri výbere vhodného predlžovacieho kábla sa poraďte s odborníkom v odbore elektro.
- Vždy používajte iba jeden predlžovací kábel.
- Predlžovací kábel úplne rozviňte!
- Pred pripojením stroja k zdroju elektrickej energie skontrolujte, či nie je napájací kábel poškodený. Poškodený napájací kábel nepripájajte k zdroju elektrickej energie ani sa nedotýkajte poškodeného napájacieho káblu pod prúdom. Poškodený napájací kábel nechajte vymeniť v autorizovanom servise, aby sa predišlo nebezpečenstvu.
- Napájací kábel umiestnite tak, aby Vám neprekážal pri práci a aby nemohlo dôjsť k jeho poškodeniu.
- Napájací kábel chráňte pred teplom, masnotou, agresívnymi tekutinami a ostrými hranami.
- Pri odpojení stroja od zdroja elektrickej energie neťahajte za kábel.

Zapnutie a vypnutie

- Uistite sa že plniaci otvor je prázdny.
- Pre zapnutie stroja prepnite ON/OFF vypínač do polohy „I“
- Pre vypnutie stroja prepnite ON/OFF vypínač do polohy „O“

Ochrana proti preťaženiu

- Motor je chránený proti preťaženiu ochranným vypínačom.
- Pri príliš vysokom zaťažení sa stroj automaticky vypne.
- Po ochladení motora (minimálne 1 minúta) stlačte čierne poistné tlačidlo a stroj opäť zapnite.
- Ak sa motor nerozbehne, je potrebné vyčistiť vyhadzovací otvor.

Opätovné zapnutie v prípade výpadku elektrického prúdu

- Ak nie je prítomné žiadne sieťové napätie, nie je možné stroj zapnúť. Ak sa preruší prívod elektrického prúdu stroj sa automaticky vypne. Stroj je možné opätovne zapnúť až po obnovení sieťového napätia stlačením ON/OFF vypínača do polohy „I“.

Odporúčané rady

- Konáre pri vkladaní do plniaceho otvoru stroja pevne držte v bezpečnej vzdialenosti od plniaceho otvoru, kým nedôjde k ich automatickému vtiahnutiu.
- **UPOZORNENIE!** Dodržiavajte dostatočný bezpečnostný odstup od stroja. Dlhšie vetvy, ktoré vyčnievajú von zo stroja, sa môžu prudko švihnúť von smerom do strany.
- **Krátky materiál dotlačte dnu pomocou tyče, v žiadnom prípade nie rukami.**
- Orientujte sa podľa pracovnej rýchlosti drviča a stroj nepreťažujte.
- Do plniaceho otvoru vložte len tak veľa materiálu na drvenie, aby ste ho neupchali.
- Aby ste zabránili upchaniu, drvte preschnutý, niekoľko dní skladovaný záhradný odpad a tenké vetvičky striedavo s konármi.

- Pred drvením oddelíte korene od prilepených zvyškov zeme a kameňov.
- Mäkké odpady (napr. kuchynské odpady) neodporúčame drviť ale priamo kompostovať.
- Silne rozvetvené konáre s lístím je potrebné drviť samostatne a až po dokončení vložiť do plniaceho otvoru ďalší materiál na drvenie.
- Vyhýbajte sa neprerušnému vkladaniu ťažkých materiálov alebo silných konárov. Mohlo by to viesť k zablokovaniu nožov.
- Vetracie otvory nesmú byť zakryté.
- Elektrický drvič na konáre vypnite až keď je všetok drvený materiál rozdrvený. V opačnom prípade sa nôž môže pri opätovnom štartovaní stroja zablokať.

ÚDRŽBA

- Pred začatím akejkoľvek kontroly alebo údržby, stroj vypnite a zástrčku napájacieho kábla odpojte od predlžovacieho kábla alebo elektrickej zásuvky.
- Počas práce udržiavajte vetracie otvory vždy čisté.
- Stroj pravidelne čistite, zabezpečíte tým jeho správnu funkčnosť ako aj dlhú životnosť prístroja.
- Po ukončení práce vyčistite vnútro stroja. Usadenia na vnútorných kovových častiach odstráňte pomocou kefy. Vyčistenú nožovú dosku a nože zľahka naolejujte.
- Nikdy nečistite alebo nestriekajte na zariadenie vodu. Kryt motora vyčistite mäkkou navlhčenou handričkou. Nikdy nepoužívajte čistiace prostriedky alebo rozpúšťadlá ako je benzín, alkohol, čpavok a pod! Tieto rozpúšťadlá môžu poškodiť plastové časti výrobku. Nakoniec opatrne osušte kryt motora.
- Z času na čas skontrolujte pevné dotiahnutie upevňovacích skrutiek podvozku.
- Pravidelne kontrolujte svoje zariadenie a keď zistíte, že niektoré súčiastky sú opotrebované alebo poškodené, preventívne ich kvôli vlastnej bezpečnosti vymeňte. Opotrebované či poškodené časti stroja sa môžu vymeniť iba v autorizovanom servise alebo ich výmenu zaistí predajca.
- Postarajte sa o to, aby boli použité originálne náhradné súčiastky značky Worcraft.
- Keď elektrický drvič na konáre nepoužívate dlhší čas, ošetríte ho ekologickým olejom proti korózii.
- Stroj skladujte na suchom mieste a mimo dosahu detí.

Odstránenie zablokovania

- Uvoľnite skrutku na kryte zariadenia a kryt vyklopte smerom dopredu.
- Opatrne odstráňte rozdrvený materiál z vnútra zariadenia a okolia nožov.
- Kryt zariadenia sklopte naspäť a dotiahnite skrutku.

Výmena nožov

- Z bezpečnostných dôvodov odporúčame, aby boli nože vymenené kvalifikovaným pracovníkom.
- **DÔLEŽITÉ!** Vždy noste pracovné rukavice!
- Uvoľnite skrutku na kryte zariadenia a kryt vyklopte smerom dopredu.
- Pomocou imbusového kľúča uvoľnite upevňovaciu skrutku nožov.
- Demontujte nože a otočte ich o 180°, tak aby neopotrebované ostrie noža nahradilo tupé a nezmenila sa styčná plocha. Nože sa môžu jedenkrát otočiť, keďže sú nabrúsené na obidvoch koncoch, potom sa musia vymeniť za nové. Vždy vymieňajte oba nože súčasne!
- Po namontovaní nožov dotiahnite upevňovaciu skrutku nožov.

RIEŠENIE PROBLÉMOV

- **UPOZORNENIE!** Poruchy, ktoré vyžadujú väčší zásah do stroja nie je možné odstraňovať svojpomocne!
- V prípade, že sa Vám poruchu nepodarí odstrániť pomocou nižšie popísaného postupu kontaktujte autorizované servisné stredisko. Neodborný zásah do stroja môže spôsobiť poškodenie stroja alebo vážne zranenie.

PROBLÉM	PRAVDEPODOBNÁ PRÍČINA	RIEŠENIE
Motor nebeží	Nie je dotiahnutá zaistovacia skrutka	Dotiahnite zaistovaciu skrutku na kryte zariadenia
	ON/OFF vypínač je v polohe „OFF“	Prepnite vypínač do polohy „ON“
	Chýba napätie z elektrickej siete	Skontrolujte elektrickú zásuvku
	Poškodený napájací kábel	Skontrolujte prípadne vymeňte napájací kábel.
Drvený materiál sa automaticky nevťahuje do stroja	Drvený materiál je príliš mäkký	Materiál posuňte pomocou tyče alebo k nemu pridajte suché vetvičky
	Drvený materiál spôsobil zablokovanie stroja	Odstráňte zablokovanie
Nedostatočný/znižujúci sa výkon drvenia	Opotrebované nože	Otočte, nabrúste alebo vymeňte nože za nové
Nezvyčajne vibrácie, hluk	Uvoľnené nože	Dotiahnite upevňovaciu skrutku nožov
	Poškodené nože	Vymeňte nože za nové
	Poškodené vnútorné časti stroja	Nechajte stroj skontrolovať v autorizovanom servisnom stredisku

OCHRANA ŽIVOTNÉHO PROSTREDIA



Symbol prečiarknutej nádoby na odpad na produktoch alebo v sprievodných dokumentoch znamená, že použité elektrické a elektronické výrobky nesmú byť pridané do bežného komunálneho odpadu. Pre správnu likvidáciu, obnovu a recykláciu doručte tieto výrobky na určené zberné miesta, kde budú prijaté zdarma. Alternatívne v niektorých krajinách môžete vrátiť svoje výrobky miestnemu predajcovi pri kúpe ekvivalentného nového produktu. Správnu likvidáciu tohto produktu pomôžete zachovať cenné prírodné zdroje a napomáhate prevencii potenciálnych negatívnych dopadov na životné prostredie a ľudské zdravie, čo by mohli byť dôsledky nesprávnej likvidácie odpadov. Ďalšie podrobnosti si vyžiadajte od miestneho úradu alebo najbližšieho zberného miesta. Pri nesprávnej likvidácii tohto druhu odpadu môžu byť v súlade s národnými predpismi udelené pokuty.

ES VYHLÁSENIE O ZHODE

ES DECLARATION OF CONFORMITY

vydané/issued by

Výrobca/Producer: SHAOXING SHANGYU GUANYE ELECTRICAL APPLIANCE CO., LTD.
Sídlo/Seated: ZHAOXIANGQIAO VILLAGE, XIAOYUE TOWN, SHANGYU DISTRICT,
312367 SHAOXING CITY, P.R.C.

Represented by: SLOVAKIA TREND EXPORT - IMPORT, s.r.o.
Sídlo/Seated: Michalovská 87/1414, Sobrance 07301, Slovensko
IČO/ID Nr: 46512250

vyhlasuje na vlastnú zodpovednosť, že následne označené zariadenie na základe svojej koncepcie a konštrukcie, rovnako ako do obehu uvedené vyhotovenie, zodpovedá základným bezpečnostným požiadavkám príslušných legislatívnych predpisov/
hereby declares that this appliance is in compliance with all basic safety requirements of all relevant directives.

Elektrický drvič na konáre/Electric shredder Worcraft WPSH202, 230 V, 50 Hz, 2500 W (P40), 40 mm, IPX4, Class II

Typ: GY6000
Model: WPSH202

bolo navrhnuté a vyrobené v zhode s nasledujúcimi normami/was constructed and produced in compliance with following standards:

EN 60335-1:2012/A15:2021
EN 50434:2014
EN IEC 55014-1:2021
EN IEC 55014-2:2021
EN IEC 61000-3-2:2019/A1:2021
EN IEC 61000-3-11:2019
EN ISO 3744:2010
EN ISO 11201:2010
EN ISO 4871:2009

a nasledujúcimi predpismi (všetko v platnom znení)/and all relevant directives (all in compliance):

MD 2006/42/EC
EMC 2014/30/EU
EU Noise Directive 2000/14/EC Annex VI & 2005/88/EC
RoHS 2011/65/EU and 2015/863/EU

Noise measured Level/Hladina hluku nameraná LwA (108,3) dB(A)
Noise guaranteed Level/Hladina hluku garantovaná LwA (111) dB(A)

Posúdenie zhody bolo vykonané na základe ES skúšky typu./Conformity assessment was carried out on the basis of the EC type-examination procedure.

Všetky súbory technickej dokumentácie sa nachádzajú k nahliadnutiu na adrese: /All related technical documentation and test report are available for checking at seat of company on following address: Slovakia TREND Export – Import s.r.o, Michalovská 87/1414, 073 01 Sobrance, Slovenská Republika

Last two digits when product has been introduced on market
/ Posledné dve číslice roka, kedy bol výrobok označený značkou

CE: 24

Sobrance 24.1.2024

Dátum a miesto vydania vyhlásenia
Place and date of issue

.....
Vydal/Issued by. Pečiatka/Podpis, Stamp/Signature
JUDr. Michal Žeňuch, confidential clerk/prokurista

JUDr. Michal ŽEŇUCH
per procuram
SLOVAKIA TREND EXPORT - IMPORT, s.r.o.
Michalovská 87/1414
073 01 SOB RANCE
IČO: 46512250, DIČ: 2023403371

WORCRAFT

GARDEN TOOLS

Záručný list / Warranty

Výrobné číslo:	Dátum predaja:	Podpis a pečiatka predajcu:

Meno zákazníka (názov firmy):	Adresa zákazníka (sídlo firmy):

Zákazník svojím podpisom potvrdzuje, že mu bolo zariadenie predvedené a vysvetlené, že bol oboznámený s návodom na obsluhu, nasadením a užívaním stroja a že mu zariadenie bolo vydané kompletne.	Podpis zákazníka:

Záznamy o reklamáciách- záručných opravách

Dátum prijatia reklamácie:	Dátum ukončenia reklamácie:	Evidenčné číslo reklamácie:	Podpis prevedenej záručnej opravy (Záznam o neoprávnenej reklamácie)	Pečiatka servisného technika:

Podmienky záruky

- Dodávateľ poskytuje na tento výrobok záručnú dobu uvedenú v tomto záručnom liste za podmienok dodržania spôsobu používania a skladovania výrobku v súlade s platnými podmienkami a normami, ako i návodom na obsluhu. Záručná doba začína plynúť od dátumu predaja. Záruka na batérie je 12 mesiacov.
- Predĺžená záručná doba 5 rokov sa poskytuje na výrobok za podmienok, že tento výrobok je dodávateľom označený v zozname výrobkov s predĺženou zárukou, konečným zákazníkom je spotrebiteľ a výrobok nebude používaný na komerčné nasadenie. Predĺžená záruka je podmienená pravidelnými servisnými prehliadkami v autorizovaných servisných strediskách dodávateľa.
- Záručná doba sa predlžuje o dobu, počas ktorej bol výrobok v záručnej oprave a je o tom uvedený záznam v zozname o záručných opravách tohto záručného listu. Právo na záručnú opravu si spotrebiteľ môže uplatniť v niektorom autorizovanom servisnom stredisku, podľa priloženého zoznamu „A“ servisných stredísk. Servisné strediská „B“ prevádzkajú záručné opravy len na výrobky, ktoré boli predané v ich prevádzkach. Zoznam servisných stredísk je pravidelne aktualizovaný u predajcov a na stránke dovozu: www.strendpro.sk.
- Záručné stredisko je povinné zabezpečiť záručnú opravu v zákonom stanovenej lehote. Zákonom stanovená lehota na vybavenie reklamácie začína plynúť nasledujúcim dňom po dátume prijatia reklamácie v servisnom stredisku.
- Bezplatná záručná oprava nemôže byť uplatňovaná ak ide o poruchy, ktoré boli spôsobené používaním výrobku v rozpore s ustanoveniami uvedenými v návode na obsluhu, nesprávnou manipuláciou, mechanickým poškodením, bežným mechanickým opotrebením dielov spôsobeným prevádzkou stroja, vinou obsluhy, živelnou pohromou, neoprávneným zásahom do výrobku, poruchy zapríčinené použitím nevhodných náhradných dielov, použitím nevhodného paliva, a zrejme preťaženie stroja v dôsledku trvalého prekračovania hornej hranice výkonu. Práce spojené s čistením, základnou údržbou, ošetrovaním alebo nastavením zariadenia, ktoré môže viesť k obsluhu a sú uvedené v návode na obsluhu, nespádajú do rozsahu záruky.
- Za bežné opotrebenie dielov sa považuje hlavne opotrebenie: všetkých rotujúcich a pohyblivých častí, rezných častí a ich krytov, strižných skrutiek a klinov, prevodových a klinových remeňov, reťazových prevodov, trecie plochy brzd a spojok, dezény pneumatík a diely bežnej údržby ako sú: vzduchové, hydraulické a olejové filtre, zapalovacie sviečky, olejové a chladiace náplne.
- Z predĺženej záruky sú vyňaté časti strojov a zariadení, na ktoré ich konkrétny výrobca poskytuje kratšiu záruku ako dodávateľ na samotný výrobok, v ktorom sú namontované. Do tejto kategórie častí patria: akumulátory, žiarovky a podobne.
- Právo uplatniť nároky plynúce zo záruky má vlastník výrobku, pokiaľ tak urobí najneskôr v posledný deň záručnej doby.
- Pri reklamáciách sa postupuje podľa príslušných ustanovení Občianskeho zákonníka a Zákona o ochrane spotrebiteľa.
- Servisné prehliadky, ktoré sú podmienkou predĺženej 5 ročnej záruky, musia byť prevádzané len v autorizovanom servisnom stredisku dodávateľa, v pravidelných intervaloch a obdobie medzi jednotlivými prehliadkami nesmie prekročiť dobu 12 mesiacov. Prvá servisná prehliadka musí byť vykonaná najneskôr do 12 mesiacov od dátumu predaja výrobku. Servisné prehliadky vykonávajú servisné strediská v období posledných troch a prvých dvoch mesiacoch kalendárneho roku. Každá servisná prehliadka musí byť zaznamenaná v tomto záručnom liste s uvedeným dátumom prehliadky, podpisom a pečiatkou servisného strediska. Servisnou prehliadkou sa rozumie kontrola stroja, výmena náplní a filtrov podľa odporúčenia výrobcu, výmena opotrebených a poškodených dielov, ktoré môžu ovplyvniť poškodenie alebo opotrebenie iných dielov a samotné nastavenie stroja. Úkon servisnej prehliadky a použitý materiál sa účtuje podľa platného cenníka servisného strediska.

Pri uplatňovaní reklamácie je reklamujúci povinný predložiť k reklamácií čistý výrobok, doklad o kúpe alebo vyplnený a potvrdený záručný list. V prípade predĺženej záruky, záznamy o servisných prehliadkach a daňové doklady za jednotlivé prehliadky. Pri nesplnení niektorej z podmienok predĺženej záruky uvedenej v tomto záručnom liste, sa na výrobok poskytuje záručná doba 2 roky.

ZÁRUČNÝ A POZÁRUČNÝ SERVIS VYKONÁVA SPLNOMOCNENÝ ZÁSTUPCA VÝROBCU

Splnomocnený zástupca výrobcu: Slovakia Trend Export-Import s.r.o., Michalovská 87/1414, 073 01 Sobrance

Fax: (056) 652-2329 Tel: 0915 392 687 E-mail: servis@slovakia-trend.sk





ELEKTRICKÝ DRTIČ NA VĚTVE

POUŽITÍ

Elektrický drtič na větve je určen k drcení organického zahradního odpadu (např. listy, větve apod.)

Zařízení používejte pouze k předepsaným účelům. Jakékoli jiné použití je považováno za případ nesprávného použití. Uživatel/obsluha a nikoli výrobce nese odpovědnost za jakékoli poškození nebo zranění způsobená tímto nesprávným používáním. Mějte na paměti, že toto zařízení nebylo navrženo pro komerční nebo průmyslové používání. Záruka nebude platná pokud bude zařízení používáno pro komerční, průmyslové nebo podobné účely.







TECHNICKÉ PARAMETRY











	NAPĚTÍ / FREKVENCE	230 V / 50 Hz
	PŘÍKON	2 500 W
	OTÁČKY BEZ ZÁTĚŽE	4 050 min ⁻¹
	MAX. PRŮMĚR KONÁŘŮ	40 mm
	OBJEM SBĚRNÉHO KOŠE	50 l
	HLADINA AKUSTICKÉHO VÝKONU (L_{WA})	108,3 dB(A) Odchylka (K) = 2,64 dB(A)
	HLADINA AKUSTICKÉHO TLAKU (L_{pA})	95,7 dB(A) Odchylka (K) = 3 dB(A)
	HMOTNOST	14 kg

ČÁSTI VÝROBKU

1	Tyč pro posouvání materiálu	7	Noha podvozku
2	Tělo zařízení	8	Plnicí otvor
3	Větrací mřížka	9	Rukojeť
4	Rám podvozku	10	Bezpečnostní spínač
5	Sběrný koš	11	ON/OFF Vypínač
6	Kolo		

VYSVĚTLIVKY SYMBOLŮ

	Všeobecné upozornění na nebezpečí.
	Přečtěte si návod k použití.
	Pozor! Nebezpečné napětí.
	Hrozící nebezpečí poranění odletujícími částmi. Upozornění: Během provozu udržujte bezpečnou vzdálenost od zařízení.
	Než se budete dotýkat součástek zařízení, počkejte, až se úplně zastaví. Po vypnutí zařízení nůž nadále rotuje a mohl by Vám způsobit zranění.
	Nepracujte v dešti, ani nenechávejte zařízení venku pokud prší.
	Výrobek je v souladu s platnými evropskými směrnici a byla provedena metoda hodnocení shody těchto směrnic.

	Nevyhazujte do běžného domovního odpadu. Místo toho, ekologicky přijatelnou cestou se obraťte na recyklační střediska. Prosím věnujte péči ochraně životního prostředí.
	Noste ochranné rukavice.
	Noste chránič sluchu.
	Používejte ochranné pracovní brýle.
	Zaručená hladina akustického výkonu.
	Napájecí kabel uchovejte v dostatečné vzdálenosti od zdrojů tepla, oleje, rozpouštědel a ostrých hran. Pokud dojde k poškození nebo zamotání napájecího kabelu, okamžitě zařízení odpojte od zdroje elektrické energie.
	Nebezpečí poranění rotujícím nožem.
	Udržujte ruce v bezpečné vzdálenosti od pohybujících se částí stroje.
	Při provádění oprav stroj nesmí být zapojen do elektrické zásuvky.
	Ochrana dvojitou izolací II. Není třeba uzemnění.
	Stupeň ochrany IPX4.

VŠEOBECNÉ BEZPEČNOSTNÍ POKYNY PRO ELEKTRICKÉ NÁŘADÍ

Přečtěte si bezpečnostní upozornění, instrukce, vyobrazení a technické údaje poskytované s tímto elektrickým nářadím. Porušení dodržování všech instrukcí uvedených dále v textu může mít za následek úraz elektrickým proudem, požár a/nebo těžké ublížení na zdraví.

1) BEZPEČNOST PRACOVNÍHO PROSTŘEDÍ

- Pracoviště je třeba udržovat v čistotě a dobře osvětlené. Nepořádek a tmavé prostory bývají příčinou nehod.
- Nepoužívejte elektrické nářadí v prostředí, kde hrozí nebezpečí výbuchu, kde se vyskytují hořlavé kapaliny, plyny nebo prach. V elektrickém nářadí vznikají jiskry, které mohou zapálit prach nebo výpary.
- Při používání elektrického nářadí zabraňte v přístupu dětem a dalším osobám. Pokud budete rušeni, můžete ztratit kontrolu nad vykonávanou činností.

2) ELEKTRICKÁ BEZPEČNOST

- Vidlice napájecího kabelu elektrického nářadí musí odpovídat síťové zásuvce. Nikdy jakýmkoli způsobem neupravujte el. přívodní kabel. Nářadí, které má na vidlici přívodní šňůry ochranný kolík, nikdy nepřipojujte rozbojkami nebo jinými adaptéry. Nepoškozené vidlice a odpovídající zásuvky sníží nebezpečí úrazu elektrickým proudem. Poškozené nebo zamotané přívodní kabely zvyšují nebezpečí úrazu elektrickým proudem. Pokud se síťová šňůra poškodí, musí být nahrazena zvláštní síťovou šňůrou, kterou lze dostat u výrobce nebo jeho obchodního zástupce.
- Obsluha se nesmí tělem dotýkat uzemněných předmětů, jako je např. potrubí, těleso ústředního vytápění, sporáky a chladničky. Nebezpečí úrazu elektrickým proudem je větší, pokud je vaše tělo spojeno se zemí.
- Nevystavujte elektrické nářadí dešti, vlhku nebo vodě. Elektrického nářadí se nikdy nedotýkejte mokřýma rukama. Elektrické nářadí nikdy nemyjte pod tekoucí vodou ani jej neponořujte do vody.
- Kabel se nesmí nadměrně zatěžovat. Kabel nikdy nepoužívejte k přenášení, tahání nebo vytahování vidlice elektrického nářadí. Kabel nesmí být vystaven působení tepla, oleje, ostrých hran nebo pohyblivých dílů. Poškozené nebo zapletené kabely zvyšují riziko úrazu elektrickým proudem.
- Při používání elektrického nářadí ve venkovním prostředí používejte prodlužovací kabel vhodný pro

venkovní použití. Používání šňůry vhodné pro venkovní použití snižuje riziko úrazu elektrickým proudem.

- Používáte-li elektrické nářadí ve vlhkých prostorách, používejte napájení chráněné proudovým chráničem (RCD). Používání RCD omezuje nebezpečí úrazu elektrickým proudem. Pojem „proudový chránič (RCD)“ může být nahrazen pojmem „hlavní jistič obvodu (GFCI)“ nebo „jistič unikajícího proudu (ELCB)“.

3) BEZPEČNOST OSOB

- Při používání elektrického nářadí buďte pozorní a ostražití, věnujte maximální pozornost činnosti, kterou právě provádíte. Soustřeďte se na práci. Nepracujte s elektrickým nářadím pokud jste unavení, nebo jste pod vlivem drog, alkoholu nebo léků. I chvilková nepozornost při používání elektrického nářadí může vést k vážnému poranění osob. Při práci s el. nářadím nejezte, nepijte a nekuřte.

- Používejte ochranné pomůcky. Vždy používejte ochranu očí. Používejte ochranné prostředky odpovídající druhu práce, kterou provádíte. Ochranné pomůcky jako respirátor, bezpečnostní obuv s protiskluzovou úpravou, pokrývka hlavy nebo ochrana sluchu, používané v souladu s podmínkami práce, snižují riziko poranění osob.

- Vyvarujte se neúmyslnému zapnutí el. nářadí. Nepřenášejte el. nářadí, které je připojeno k elektrické síti, s prstem na spínači nebo na spoušti. Před připojením k elektrickému napětí se ujistěte, zda vypínač nebo spoušť jsou v poloze „vypnuto“. Přenášení el. nářadí s prstem na spínači nebo připojování vidlice el. nářadí do zásuvky se zapnutým spínačem může být příčinou vážných úrazů.

- Před zapnutím el. nářadí odstraňte všechny seřizovací klíče a nástroje. Nastavovací klíč nebo nástroj, který zůstane připevněn k otáčející se části elektrického nářadí může být příčinou poranění osob.

- Vždy udržujte stabilní postoj a rovnováhu. Pracujte jen tam, kam bezpečně dosáhnete. Nikdy nepřeceňujte vlastní sílu. Nepoužívejte elektrické nářadí, jste-li unavení.

- Oblékejte se vhodným způsobem. Používejte pracovní oblečení. Nenoste volné oblečení ani šperky. Dbejte na to, aby se vaše vlasy, oblečení, rukavice nebo jiná část vašeho těla nedostala do přílišné blízkosti rotujících nebo rozpálených částí el. nářadí.

- Připojte el. nářadí k odsávání prachu. Pokud má el. nářadí možnost připojení zařízení k zachytávání nebo odsávání prachu, ujistěte se, že došlo k jeho řádnému připojení a používání. Použití takových zařízení může omezit nebezpečí vznikající prachem.

4) POUŽÍVÁNÍ A ÚDRŽBA ELEKTRICKÉHO NÁŘADÍ

- Elektrické nářadí nepřetěžujte. Elektrické nářadí bude pracovat lépe a bezpečněji, budete-li s ním pracovat v otáčkách, pro které bylo navrženo. Používejte správné nářadí, které je určeno pro danou činnost. Vhodné nářadí bude dobře a bezpečně provádět práci, pro kterou bylo vyrobeno.

- Nepoužívejte elektrické nářadí, které nelze bezpečně zapnout a vypnout ovládacím spínačem. Používání takového nářadí je nebezpečné. Poškozený vypínač musí být opraven certifikovaným servisem.

- Odpojte nářadí od elektrické sítě předtím, než začnete provádět jeho seřízení, výměnu příslušenství nebo údržbu. Toto opatření omezí nebezpečí náhodného spuštění.

- Nepoužívané elektrické nářadí uschovejte tak, aby bylo mimo dosah dětí a nepovolaných osob. Elektrické nářadí v ruce nezkušených uživatelů může být nebezpečné. Elektrické nářadí skladujte na suchém a bezpečném místě.

- Pečlivě udržujte elektrické nářadí v dobrém stavu. Pravidelně kontrolujte nastavení pohybujících se částí a jejich pohyblivost. Kontrolujte zda nedošlo k poškození ochranných krytů nebo jiných částí, které mohou ohrozit bezpečnou funkci elektrického nářadí. Je-li nářadí poškozeno, před dalším použitím zajistěte jeho opravu. Mnoho úrazů je způsobeno nesprávnou údržbou elektrického nářadí.

- Řezací nástroje udržujte ostré a čisté. Správně udržované a naostřené nástroje usnadňují práci, omezují nebezpečí úrazu a práce s nimi se lépe kontroluje. Použití jiného příslušenství než toho, které je uvedeno v návodu k obsluze nebo doporučeno dovozcem může způsobit poškození nářadí a být příčinou úrazu.

- Elektrické nářadí, příslušenství, pracovní nástroje atp. používejte v souladu s těmito pokyny a takovým způsobem, který je předepsán pro konkrétní elektrické nářadí a to s ohledem na dané podmínky práce a druh prováděné práce. Používání nářadí k jiným účelům, než pro jaké je určeno, může vést k nebezpečným situacím.

5) SERVIS

- Servis elektrického nářadí svěřte kvalifikovanému opraváři. Mohou se používat pouze stejné náhradní díly. Zaručíte tak, že bude zachována bezpečnost elektrického nářadí.

BEZPEČNOSTNÍ POKYNY PRO ELEKTRICKÉ DRTIČE NA KONÁŘE

- Pozorně si přečtete všechna bezpečnostní upozornění a pokyny uvedené v tomto návodu k použití. Seznamte se s ovládáním a správným používáním stroje. Nedodržení bezpečnostních upozornění a pokynů může mít za následek úraz elektrickým proudem, vznik požáru a/nebo těžká poranění. Návod k použití si uschovejte pro případ budoucího použití.

- **UPOZORNĚNÍ!** Stroj vytváří elektromagnetické pole velmi slabé intenzity, které může rušit některé kardiostimulátory. Ke snížení nebezpečí vážných nebo smrtelných zranění by osoby s kardiostimulátorem měly používání stroje konzultovat se svým lékařem a výrobcem.

PRACOVNÍ PROSTOR

- Pracovní prostor udržujte čistý a dobře osvětlený. Nepořádek a nedostatečné osvětlení zvyšují riziko nehody.

- Stroj neprovozujte v potenciálně výbušném prostředí, například v blízkosti hořlavých kapalin, plynů nebo prachu. Během provozu stroj vytváří jiskry, které mohou zapálit prach nebo výpary.

- Elektrický drtič musí být stabilně postaven na rovném a pevném podkladu.

OCHRANNÉ PRACOVNÍ POMŮCKY

- Při používání elektrického drtiče používejte ochranné brýle a ochranný štít. Jiskry vznikající při práci nebo úlomky, třísky a prach vystupující z přístroje by mohly vést k trvalému poškození zraku.

- Při používání elektrického drtiče používejte ochrannou masku proti prachu. Při práci se dřevem a jinými materiály může vznikat zdraví škodlivý prach. Materiál obsahující azbest nesmí být zpracováván!

- Při používání elektrického drtiče používejte ochranné rukavice. Jiskry vznikající při práci nebo ze stroje vylétající úlomky, třísky a prach vás mohou zranit.

BEZPEČNOSTNÍ POKYNY PRO PRÁCI SE STROJEM

- Ruce, hlavu, vlasy a jiné části těla nebo oděvu udržujte v dostatečné vzdálenosti od plnicího a vyhazovacího otvoru. Při práci nenoste volné odstávající oblečení nebo oblečení s visíci pásky nebo šňůrkami.

- V případě zranění zastavte krvácení, vypněte stroj a vyhledejte lékařskou pomoc.

- Během práce vždy dbejte na bezpečný a pevný pracovní postoj. Nenaklánějte se dopředu a při vhadzování materiálu do plnicího otvoru nikdy nestůjte výše než je umístění stroj.

- Před zahájením práce překontrolujte materiál určený k drcení. Ujistěte se, že se mezi materiálem určeným k drcení nenacházejí cizí předměty (např. kovy, kameny, sklo apod.). Pokud byste přesto během drcení narazili na cizí předměty, musíte stroj vypnout a cizí těleso vyjmout ven.

- Dělejte pravidelné a včasné přestávky v práci. Pracujte s rozumem.

- **Elektrický drtič na větve vypněte a vytáhněte napájecí kabel z elektrické zásuvky:**

a) když stroj nepoužíváte

b) když stroj necháte bez dozoru

c) když stroj kontrolujete, čistíte nebo odstraňujete z plnicího otvoru cizí těleso

d) když je poškozen napájecí kabel

e) když vyměňujete příslušenství

f) když stroj zvedáte nebo přepravujete z místa na místo

g) když začne elektrický drtič neobvyklým způsobem vibrovat (ihned jej překontrolujte).

- Nenechte zpracovaný materiál nahromadit v oblasti vyhazování, mohlo by to zabránit správnému vyhazování a vést ke zpětnému zpětnému ucpání plnicího otvoru.

- V případě, že dojde k ucpání plnicího nebo vyhadzovacího otvoru, vypněte motor a vytáhněte napájecí kabel z elektrické zástrčky a teprve poté začněte s čištěním. Dbejte na to, aby byl motor zbaven odpadů a ostatních usazenin a ochránili jste jej tak před poškozením nebo možným vznikem požáru.

ELEKTRICKÁ BEZPEČNOST

- Před připojením stroje ke zdroji elektrické energie se ujistěte, zda napětí ve vaší elektrické zásuvce odpovídá údajům na štítku stroje.
- Nevystavujte stroj dešti, ani jej nepoužívejte ve vlhkém, resp. mokřím prostředí.
- Stroj nikdy nepřenášejte ani strojem nikdy nemanipulujte tahem za napájecí kabel. Při odpojování stroje od zdroje elektrické energie nikdy neodpojujte zástrčku napájecího kabelu z elektrické zásuvky tahem za napájecí kabel. Napájecí kabel chraňte před teplem, mastnotou, agresivními tekutinami a ostrými hranami.
- Pravidelně kontrolujte, zda není napájecí kabel poškozen. V případě že je, nechte jej vyměnit v autorizovaném servisu, aby se předešlo nebezpečí.
- Vyvarujte se neúmyslnému spuštění stroje. Při přenášení stroje z místa na místo jej vždy vypněte a odpojte od zdroje elektrické energie.
- Ve vnějším prostředí používejte pouze prodlužovací kabely s dostatečným průřezem, které jsou pro tento účel schváleny a příslušně označeny.
- Před každým použitím stroje je třeba jej vizuálně zkontrolovat. Nepoužívejte stroj tehdy, jsou-li bezpečnostní zařízení poškozená nebo opotřebovaná. V žádném případě nesmíte deaktivovat bezpečnostní zařízení.
- Stroj nepoužívejte pokud vypínač neumožňuje jeho bezvadné zapnutí a vypnutí.
- Elektrický drtič na větve je konstruován v souladu se všemi platnými bezpečnostními požadavky, které se na něj vztahují. Opravy smí být prováděny pouze autorizovaným servisním střediskem a s použitím originálních náhradních dílů. V žádném případě nepoužívejte náhradní díly a příslušenství, které nejsou doporučeny výrobcem stroje. V opačném případě hrozí riziko vážného ohrožení zdraví uživatele.

OSOBNÍ BEZPEČNOST

- Spotřebič není určen k používání osobami (včetně dětí), kterým fyzická, smyslová nebo mentální neschopnost či nedostatek zkušeností a znalostí zabraňuje v jeho bezpečném používání, pokud na ně nebude dohlíženo nebo nebyly-li instruovány ohledně použití spotřebiče osobou odpovědnou za jejich bezpečnost. Dávejte pozor na děti, abyste zajistili, že si nebudou moci s výrobkem hrát.
- Během používání stroje se nesmí v jeho okruhu zdržovat žádné jiné osoby ani zvířata. Obsluhující osoba je ve svém pracovním okruhu zodpovědná za jiné osoby.
- Při práci buďte ostražití, soustřeďte se na to co právě děláte a používejte zdravý rozum.
- Stroj nepoužívejte pokud jste unavení, nemocní pod vlivem alkoholu, drog nebo léků. Chvilka nepozornosti při práci se strojem může mít za následek ztrátu kontroly nad přístrojem a vážná zranění.
- Před zapnutím stroje sejměte jakékoli seřizovací klíče nebo šroubováky. Klíč nebo šroubovák, který zůstane nasazen na pohyblivé části stroje může způsobit zranění.
- Při práci používejte ochranné pracovní pomůcky. Používání ochranných pracovních pomůcek snižuje riziko zranění.
- Oblékejte se vhodným způsobem. Používejte pracovní oblečení. Nenoste volné oblečení ani šperky. Dbejte na to, aby se vaše vlasy, oblečení, rukavice nebo jiná část vašeho těla nedostala do přílišné blízkosti rotujících nebo rozpálených částí stroje.
- Delší používání stroje může vést k poruchám prokrvení rukou způsobenému vibracemi. Tyto příznaky mohou být ještě výraznější při nízkých teplotách prostředí a/nebo při nadměrném úchopu na rukojetích. Dobu použití můžete prodloužit použitím vhodných rukavic nebo pravidelnými přestávkami.
- Nikdy nepracujte sami. Vždy musí být na blízku osoba znalá zásady první pomoci! Osoba, která Vás doprovází, musí udržovat bezpečnou vzdálenost od pracoviště, ale tak aby na uživatele vždy viděla. Pracujte pouze na místech, kde lze v případě potřeby rychle přivolat záchrannou službu.
- Všechna ochranná zařízení dodaná spolu se strojem musí být vždy používána.
- **UPOZORNĚNÍ!** Ochranná zařízení jsou nepostradatelná pro Vaši bezpečnost a pro bezpečnost druhých, jakož i pro správné fungování stroje. Nedodržování tohoto předpisu vede ke ztrátě jakýchkoli nároků na

záruku, nehledě na to, že se tím zároveň vytváří potencionální zdroj nebezpečí.

- V případě, že zařízení začne hořet nebo se z něj valí kouř, odstupte do bezpečí. Stroj vypněte a odpojte od zdroje elektrické energie a následně požár uhasťte pomocí sněhového nebo práškového hasicího přístroje.

POUŽITÍ A MONTÁŽ

VYBALENÍ

- Elektrický drtič na větve opatrně vyjměte z krabice.

- Pečlivě zkontrolujte všechny části. V případě zjištění jakéhokoli poškození nebo chybějících částí zařízení nepoužívejte a kontaktujte prodejce nebo autorizovaný servis.

- Obalové materiály nelikvidujte, dokud pečlivě nezkontrolujete zda v nich nezůstala nějaká část výrobku.

- Součásti obalu (plastové sáčky, sponky atd.) nenechávejte v dosahu dětí. Mohly by být možným zdrojem nebezpečí. Děti si nesmí hrát s plastovými sáčky, fóliemi ani malými díly. Hrozí nebezpečí spolknutí a udušení.

MONTÁŽ

- Elektrický drtič na větve se dodává částečně smontovaný. Před jeho použitím je třeba namontovat podvozek, kola a sběrný koš. Postupujte podle pokynů krok za krokem a podívejte se na obrázky.

Montáž podvozku a kol

- Elektrický drtič na větve otočte vzhůru nohama.

- Připevněte podvozek a vsuňte do něj osu kol (obr. 2).

- Na osu kol nasuňte podložku, pouzdro a kolo a následně zajistěte pomocí matice.

- Po namontování kol na kola namontujte kryt.

Montáž sběrného koše

- Sběrný koš vsuňte do podvozku a zacvakněte pojistku.

POUŽITÍ

- Před prvním uvedením do provozu musí být stroj správně smontován.

Připojení stroje ze zdroje elektrické energie

- Elektrický drtič musí být zapojen do správně uzemněné zásuvky s napětím a proudem jak je uvedeno na technickém štítku.

- Stroj připojte pouze k napájecímu obvodu, který je chráněn proudovým chráničem (RCD) s maximálním proudem 30 mA.

- V případě potřeby použití prodlužovacího kabelu používejte prodlužovací kabel vhodný pro venkovní použití. Používání prodlužovacího kabelu vhodného pro venkovní použití snižuje riziko úrazu elektrickým proudem.

- Průřez vodiče prodlužovacího kabelu roste úměrně s jeho délkou a příkonem zapojeného stroje. Při výběru vhodného prodlužovacího kabelu se poraďte s odborníkem v oboru elektro.

- Vždy používejte pouze jeden prodlužovací kabel.

- Prodlužovací kabel zcela rozviňte!

- Před připojením stroje ke zdroji elektrické energie zkontrolujte, zda není napájecí kabel poškozen. Poškozený napájecí kabel nepřipojujte ke zdroji elektrické energie ani se nedotýkejte poškozeného napájecího kabelu pod proudem. Poškozený napájecí kabel nechte vyměnit v autorizovaném servisu, aby se předešlo nebezpečí.

- Napájecí kabel umístěte tak, aby Vám nepřekážel při práci a aby nemohlo dojít k jeho poškození.

- Napájecí kabel chraňte před teplem, mastnotou, agresivními tekutinami a ostrými hranami.

- Při odpojení stroje od zdroje elektrické energie netahejte za kabel.

Zapnutí a vypnutí

- Ujistěte se, že plnicí otvor je prázdný.
- Pro zapnutí stroje přepněte ON/OFF vypínač do polohy „I“
- Pro vypnutí stroje přepněte ON/OFF vypínač do polohy „O“

Ochrana proti přetížení

- Motor je chráněn proti přetížení ochranným vypínačem.
- Při příliš vysokém zatížení se stroj automaticky vypne.
- Po ochlazení motoru (minimálně 1 minuta) stiskněte černé pojistné tlačítko a stroj opět zapněte.
- Pokud se motor nerozjede, je třeba vyčistit vyhadzovací otvor.

Opětovné zapnutí v případě výpadku elektrického proudu

- Není-li přítomno žádné síťové napětí, nelze stroj zapnout. Pokud se přeruší přívod elektrického proudu stroj se automaticky vypne. Stroj lze opětovně zapnout až po obnovení síťového napětí stisknutím ON/OFF vypínače do polohy „I“.

Doporučené rady

- Větve při vkládání do plnicího otvoru stroje pevně držte v bezpečné vzdálenosti od plnicího otvoru, dokud nedojde k jejich automatickému vtažení.
- **UPOZORNĚNÍ!** Dodržujte dostatečný bezpečnostní odstup od stroje. Delší větve, které vyčnívají ven ze stroje, se mohou prudce švihnout ven směrem do strany.
- **Krátký materiál dotlačte dovnitř pomocí tyče, v žádném případě ne rukama.**
- Orientujte se podle pracovní rychlosti drtiče a stroj nepřetěžujte.
- Do plnicího otvoru vložte jen tak mnoho materiálu na drcení, abyste jej neucpali.
- Abyste zabránili ucpaní, drťte proschlý, několik dní skladovaný zahradní odpad a tenké větvičky střídavě s větvemi.
- Před drcením oddělte kořeny od přilepených zbytků země a kamenů.
- Měkké odpady (např. kuchyňské odpady) nedoporučujeme drtit ale přímo kompostovat.
- Silně rozvětvené větve s listím je třeba drtit samostatně a teprve po dokončení vložit do plnicího otvoru další materiál k drcení.
- Vyhýbejte se nepřerušnému vkládání těžkých materiálů nebo silných větví. Mohlo by to vést k zablokování nožů.
- Větrací otvory nesmí být zakryty.
- Elektrický drtič na větve vypněte až když je veškerý drcený materiál rozdrcen. V opačném případě se nůž může při opětovném startování stroje zablokovat.

ÚDRŽBA

- Před zahájením jakékoli kontroly nebo údržby, stroj vypněte a zástrčku napájecího kabelu odpojte od prodlužovacího kabelu nebo elektrické zásuvky.
- Během práce udržujte větrací otvory vždy čisté.
- Stroj pravidelně čistěte, zabezpečíte tím jeho správnou funkčnost i dlouhou životnost přístroje.
- Po ukončení práce vyčistěte vnitřek stroje. Usazení na vnitřních kovových částech odstraňte pomocí kartáče. Vyčištěnou nožovou desku a nože lehce naolejujte.
- Nikdy nečistěte nebo nestříkejte na zařízení vodu. Kryt motoru vyčistěte měkkým navlhčeným hadříkem. Nikdy nepoužívejte čisticí prostředky nebo rozpouštědla jako je benzín, alkohol, čpavek apod.! Tato rozpouštědla mohou poškodit plastové části výrobku. Nakonec opatrně osušte kryt motoru.
- Čas od času zkontrolujte pevné dotažení upevňovacích šroubů podvozku.
- Pravidelně kontrolujte své zařízení a když zjistíte, že některé součástky jsou opotřebené nebo poškozené, preventivně je kvůli vlastní bezpečnosti vyměňte. Opotřebené či poškozené části stroje se

mohou vyměnit pouze v autorizovaném servisu nebo jejich výměnu zajistí prodejce.

- Postarejte se o to, aby byly použity originální náhradní součástky značky Worcraft.
- Když elektrický drtič na větve nepoužíváte delší dobu, ošetřete jej ekologickým olejem proti korozi.
- Stroj skladujte na suchém místě a mimo dosah dětí.

Odstranění zablokování

- Uvolněte šroub na krytu zařízení a kryt vyklopte směrem dopředu.
- Opatrně odstraňte rozdrčený materiál zevnitř zařízení a okolí nožů.
- Kryt zařízení sklopte zpět a dotáhněte šroub.

Výměna nožů

- Z bezpečnostních důvodů doporučujeme, aby byly nože vyměněny kvalifikovaným pracovníkem.
- **DŮLEŽITÉ!** Vždy noste pracovní rukavice!
- Uvolněte šroub na krytu zařízení a kryt vyklopte směrem dopředu.
- Pomocí imbusového klíče uvolněte upevňovací šroub nožů.
- Demontujte nože a otočte je o 180°, tak aby neopotřebované ostří nože nahradilo tupé a nezměnila se styčná plocha. Nože se mohou jednou otočit, jelikož jsou nabroušeny na obou koncích, pak se musí vyměnit za nové. Vždy vyměňujte oba nože současně!
- Po namontování nožů dotáhněte upevňovací šroub nožů.

ŘEŠENÍ PROBLÉMŮ

- **UPOZORNĚNÍ!** Poruchy, které vyžadují větší zásah do stroje nelze odstraňovat svépomocí!
- V případě, že se Vám závada nepodaří odstranit pomocí níže popsaného postupu kontaktujte autorizované servisní středisko. Neodborný zásah do stroje může způsobit poškození stroje nebo vážné zranění.

PROBLÉM	PRAVDĚPODOBNÁ PŘÍČINA	ŘEŠENÍ
Motor neběží	Není dotažen zajišťovací šroub	Dotáhněte zajišťovací šroub na krytu zařízení
	ON/OFF vypínač je v poloze „OFF“	Přepněte vypínač do polohy „ON“
	Chybí napětí z elektrické sítě	Zkontrolujte elektrickou zásuvku
	Poškozený napájecí kabel	Zkontrolujte případně vyměňte napájecí kabel.
Drcený materiál se automaticky nevtahuje do stroje	Drcený materiál je příliš měkký	Materiál posuňte pomocí tyče nebo k němu přidejte suché větvičky
	Drcený materiál způsobil zablokování stroje	Odstraňte zablokování
Nedostatečný/snižující se výkon drcení	Opotřebované nože	Otočte, nabruste nebo vyměňte nože za nové
Neobvykle vibrace, hluk	Uvolněné nože	Dotáhněte upevňovací šroub nožů
	Poškozené nože	Vyměňte nože za nové
	Poškozené vnitřní části stroje	Nechte stroj zkontrolovat v autorizovaném servisním středisku

OCHRANA ŽIVOTNÍHO PROSTŘEDÍ



Symbol přeškrtnuté nádoby na odpad na produktech nebo v průvodních dokumentech znamená, že použité elektrické a elektronické výrobky nesmí být přidány do běžného komunálního odpadu. Pro správnou likvidaci, obnovu a recyklaci doručte tyto výrobky na určená sběrná místa, kde budou přijata zdarma. Alternativně v některých zemích můžete vrátit své výrobky místnímu prodejci při koupi ekvivalentního nového produktu. Správnou likvidací tohoto produktu pomůžete zachovat cenné přírodní zdroje a napomáháte prevenci potenciálních negativních dopadů na životní prostředí a lidské zdraví, což by mohly být důsledky nesprávné likvidace odpadů. Další podrobnosti

si vyžádejte od místního úřadu nebo nejbližšího sběrného místa. Při nesprávné likvidaci tohoto druhu odpadu mohou být v souladu s národními předpisy uděleny pokuty.

ES PROHLÁŠENÍ O SHODĚ

ES DECLARATION OF CONFORMITY

vydano/issued by

Výrobce/Producer: SHAOXING SHANGYU GUANYE ELECTRICAL APPLIANCE CO., LTD.
Sídlo/Seated: ZHAOXIANGQIAO VILLAGE, XIAOYUE TOWN, SHANGYU DISTRICT,
312367 SHAOXING CITY, P.R.C.

Represented by: SLOVAKIA TREND EXPORT - IMPORT, s.r.o.
Sídlo/Seated: Michalovská 87/1414, Sobrance 07301, Slovensko
IČO/ID Nr: 46512250

prohlašuje na vlastní odpovědnost, že následně označené zařízení na základě své koncepce a konstrukce, stejně jako do oběhu uvedené provedení, odpovídá základním bezpečnostním požadavkům příslušných legislativních předpisů/hereby declares that this appliance is in compliance with all basic safety requirements of all relevant directives.

Elektrický drtič na větve/Electric shredder Worcraft WPSH202, 230 V, 50 Hz, 2500 W (P40), 40 mm, IPX4, Class II

Typ: GY6000
Model: WPSH202

bylo navrženo a vyrobeno ve shodě s následujícími normami/was constructed and produced in compliance with following standards:

EN 60335-1:2012/A15:2021
EN 50434:2014
EN IEC 55014-1:2021
EN IEC 55014-2:2021
EN IEC 61000-3-2:2019/A1:2021
EN IEC 61000-3-11:2019
EN ISO 3744:2010
EN ISO 11201:2010
EN ISO 4871:2009

a následujícími předpisy (vše v platném znění)/and all relevant directives (all in compliance):

MD 2006/42/EC
EMC 2014/30/EU
EU Noise Directive 2000/14/EC Annex VI & 2005/88/EC
RoHS 2011/65/EU and 2015/863/EU

Noise measured Level/Hladina hluku naměřená LwA (108,3) dB(A)
Noise guaranteed Level/Hladina hluku garantovaná LwA (111) dB(A)

Posouzení shody bylo provedeno na základě ES zkoušky typu./Conformity assessment was carried out on the basis of the EC type-examination procedure.

Všechny soubory technické dokumentace se nacházejí k nahlédnutí na adrese: /All related technical documentation and test report are available for checking at seat of company on following address: Slovakia TREND Export – Import s.r.o, Michalovská 87/1414, 073 01 Sobrance, Slovenská Republika

Last two digits when product has been introduced on market
/ Poslední dvě číslice roku, kdy byl výrobek označen značkou

CE: 24

JUDr. Michal ŽEŇUCH
per procuram
SLOVAKIA TREND EXPORT - IMPORT, s.r.o.
Michalovská 87/1414
073 01 SOB RANCE
IČO: 46512250, DIČ: 2023403371

Sobrance 24.1.2024

Datum a místo vydání prohlášení
Place and date of issue

Vydal/Issued by. Razítko/Podpis, Stamp/Signature
JUDr. Michal Žeňuch, confidential clerk/prokurista

WORCRAFT

GARDEN TOOLS

Záruční list / Warranty

Výrobní číslo:	Dátum prodeje:	Podpis a razítko prodejce:

Meno zákazníka (název firmy):	Adresa zákazníka (sídlo firmy):

Zákazník svým podpisem potvrzuje, že mu bylo zařízení předvedeno a vysvětleno, že byl seznámen s návodem k obsluze, nasazením a užíváním stroje a že mu zařízení bylo vydáno kompletní.	Podpis zákazníka:

Záznamy o reklamacích – záručních opravách

Dátum přijetí reklamace:	Datum ukončení reklamace:	Evidenční číslo reklamace:	Podpis převedené záruční opravy (Záznam o neoprávněné reklamace)	Razítko servisního technika:

Podmínky záruky

- Dodavatel poskytuje na tento výrobek záruční dobu uvedenou v tomto záručním listu za podmínek dodržení způsobu používání a skladování výrobku v souladu s platnými podmínkami a normami, jako i návodem k obsluze. Záruční doba začíná běžet od data prodeje. Záruka na baterie je 12 měsíců.
- Prodoužená záruční doba 5 let se poskytuje na výrobek za podmínek, že tento výrobek je dodavatelem označený v seznamu výrobků s prodouženou zárukou, konečným zákazníkům je spotřebitel a výrobek nebude používán na komerční nasazení. Prodoužená záruka je podmíněna pravidelnými servisními prohlídkami v autorizovaných servisních střediscích dodavatele.
- Záruční doba se prodoužuje o dobu, po kterou byl výrobek v záruční opravě a je o tom uveden záznam v seznamu o záručních opravách tohoto záručního listu. Právo na záruční opravu si spotřebitel může uplatnit v některém autorizovaném servisním středisku, podle příloženého seznamu A servisních středisek. Servisní střediska B převádějí záruční opravy pouze na produkty, které byly prodány v jejich provozech. Seznam servisních středisek je pravidelně aktualizován u prodejců a na stránce dovozu: www.strendpro.sk.
- Servisní středisko je povinné zajistit záruční opravu v zákonem stanovené lhůtě. Zákonem stanovená lhůta pro vyřízení reklamace začíná běžet dnem následujícím po datu přijetí reklamace v servisním středisku..
- Bezplatná záruční oprava nemůže být uplatňována pokud jde o poruchy, které byly způsobeny používáním výrobku v rozporu s ustanoveními uvedenými v návodu k obsluze, nesprávnou manipulací, mechanickým poškozením, běžným mechanickým opotřebením dílů způsobeným provozem stroje, vinou obsluhy, živelnou pohromou, neoprávněným zásahem do výrobku, poruchy zapříčiněné použitím nevhodných náhradních dílů, použitím nevhodného paliva, a zřejmě přetížení stroje v důsledku trvalého překračování horní hranice výkonu. Práce spojené s čištěním, základní údržbou, ošetřováním nebo nastavením zařízení, které může převést obsluha a jsou uvedeny v návodu k obsluze, nespádají do rozsahu záruky.
- Za běžné opotřebením dílů se zvaží hlavně opotřebením: všech rotujících a pohyblivých částí, řezných částí a jejich krytů, střížných šroubů a klínů, převodových a klínových řemenů, řetězových převodů, třecí plochy brzd a spojek, dezény pneumatik a díly běžné údržby jako jsou: vzduchové, hydraulické a olejové filtry, zapalovací svíčky, olejové a chladicí náplně.
- Z prodoužené záruky jsou vyjmuty části strojů a zařízení, na které je konkrétní výrobce poskytuje kratší záruku jako dodavatel na samotný výrobek, ve kterém jsou namontovány. Do této kategorie částí patří: akumulátory, žárovky a podobně.
- Právo uplatnit nároky plynoucí ze záruky má vlastník výrobku, pokud tak učiní nejpozději v poslední den záruční doby.
- Při reklamacích se postupuje podle příslušných ustanovení občanského zákoníku a Zákona o ochraně spotřebitele.
- Servisní prohlídky, které jsou podmínkou prodoužené 5 leté záruky, musí být prováděny pouze v autorizovaném servisním středisku dodavatele, v pravidelných intervalech a období mezi jednotlivými prohlídkami nesmí překročit dobu 12 měsíců. První servisní prohlídka musí být provedena nejpozději do 12 měsíců od data prodeje výrobku. Servisní prohlídky provádějí servisní střediska v období posledních tří a prvních dvou měsíců kalendářního roku. Každá servisní prohlídka musí být zaznamenána v tomto záručním listě s uvedeným datem prohlídky, podpisem a razítkem servisního střediska. Servisní prohlídkou se rozumí kontrola stroje, výměna náplní a filtrů dle doporučení výrobce, výměna opotřebených a poškozených dílů, které mohou ovlivnit poškození nebo opotřebením jiných dílů a samotné nastavení stroje. Úkon servisní prohlídky a použitý materiál se účtuje dle platného ceníku servisního střediska.

Při uplatňování reklamace je reklamující povinen předložit k reklamaci čistý a kompletní výrobek, doklad o koupi nebo vyplněný a potvrzený záruční list. V případě prodoužené záruky, záznamy o servisních prohlídkách a daňové doklady za jednotlivé prohlídky. Při nesplnění některé z podmínek prodoužené záruky uvedené v tomto záručním listu, se na výrobek poskytuje záruční doba 2 roky.

ZÁRUČNÍ A POZÁRUČNÍ SERVIS PROVÁDÍ ZÁSTUPCE VÝROBCE

Zplnomocněný zástupce výrobce: Slovakia Trend Export-Import s.r.o., Michalovská 87/1414, 073 01 Sobrance

Fax: (056) 652-2329 Tel: 0915 392 687 E-mail: servis@slovakia-trend.sk





ELEKTROMOS ÁGAPRÍTÓ

HASZNÁLAT

Az elektromos ágaprító a szerves kerti hulladék (pl. levelek, ágak stb.) aprítására szolgál.

A készüléket csak az előírt célokra használja. Minden más használat nem rendeltetésszerű használatnak minősül. A felhasználó/üzemeltető, és nem a gyártó felelős a helytelen használatból eredő károkért vagy sérülésekért. Kérjük, vegye figyelembe, hogy ez a készülék nem kereskedelmi vagy ipari használatra készült. A garancia nem érvényes, ha a készüléket kereskedelmi, ipari vagy hasonló célokra használják.







TECHNIKAI PARAMÉTEREK











	FESZÜLTSG / FREKVENCIA	230 V / 50 Hz
	BEMENŐTELJESÍTMÉNY	2 500 W
	FORDULATOK MEGTERHELÉS NÉLKÜL	4 050 perc ⁻¹
	AZ ÁGAK MAX ÁTMÉRŐJE	40 mm
	A SZEDŐ KOSÁR KÖBTARTALMA	50 l
	AKUSZTIKUS TELJESÍTMÉNYSZINT (L_{WA})	108,3 dB(A) Eltérés (K) = 2,64 dB(A)
	AKUSZTIKUS NYOMÁSSZINT (L_{pA})	95,7 dB(A) Eltérés (K) = 3 dB(A)
	SÚLY	14 kg

A KÉSZÜLÉK RÉSZEI

1	Rúd az anyag mozgatásához	7	Futószár
2	A készülék teste	8	Kitöltő lyuk
3	Szellőzőrács	9	Fogantyú
4	Alváz váz	10	Biztonsági kapcsoló
5	Gyűjtőkosár	11	BE/KI kapcsoló
6	Kerék		

JELMAGYARÁZAT

	Általános figyelmeztetés a veszélyre.
	Olvassa el a használati utasítást.
	FIGYELMESZTETÉS! Veszélyes feszültség.
	Közvetlen sérülésveszély a repülő alkatrészek miatt. Figyelmeztetés: Működés közben tartson biztonságos távolságot a készüléktől.
	Várja meg, amíg a készülék teljesen leáll, mielőtt megérintené a készülék bármely részét. Leállítás után berendezés, a kés továbbra is forog, és sérülést okozhat.
	Ne dolgozzon esőben, és ne hagyja kint a készüléket esőben.
	A termék megfelel a vonatkozó európai irányelveknek, és az ezen irányelvek szerinti megfelelőségértékelési módszert is elvégezték.

	Ne dobja a normál háztartási hulladék közé. Ehelyett környezetvédelmi szempontból elfogadható módon forduljon újrahasznosító központokhoz. Kérjük, ügyeljen a környezet védelmére.
	Viseljen védőkesztyűt.
	Viseljen fülvédőt.
	Használjon munkavédelmi szemüveget.
	Garantált szintű akusztikai teljesítmény.
	Tartsa távol a tápkábelt hőforrásoktól, olajtól, oldószerektől és éles szélektől. Ha a tápkábel megsérül vagy összegabalyodik, azonnal húzza ki a készüléket az áramforrásból.
	Sérülésveszély a forgó kés miatt.
	Tartsa a kezét biztonságos távolságban a gép mozgó alkatrészeitől.
	Javításkor a gépet nem szabad elektromos aljzathoz csatlakoztatni.
	Védelem kettős szigeteléssel II. Nincs szükség földelésre.
	Védettség IPX4.

ÁLTALÁNOS BISZTONSÁGI ELŐÍRÁSOK AZ ELEKTROMOS SZERSZÁMOKHOZ

Olvassa el az elektromos kéziszerszámhoz mellékelt biztonsági figyelmeztetéseket, utasításokat, illusztrációkat és műszaki adatokat. Az alábbi utasítások be nem tartása áramütést, tüzet és/vagy súlyos sérülést okozhat.

1) MUNKAHELYI BISZTONSÁG

- A munkahelyet tisztán és jól megvilágított állapotban kell tartani. A rendetlenség és a sötét terek gyakran okozzák a baleseteket.
- Ne használjon elektromos szerszámokat robbanásveszélyes környezetben, ahol gyúlékony folyadékok, gázok vagy por vannak. Az elektromos szerszámok szikrákat bocsátanak ki, amelyek meggyújthatják a port vagy a gőzöket.
- Elektromos szerszámok használatakor ügyeljen arra, hogy gyermekek és más személyek ne férhessenek hozzá. Ha megzavarják, elveszítheti az irányítást az Ön által végzett tevékenység felett.

2) ELEKTROMOS HASZNÁLAT

- Az elektromos kéziszerszám tápkábelének dugójának illeszkednie kell a hálózati aljzathoz. Soha semmilyen módon ne módosítsa az e-mailt. tápkábel. Soha ne csatlakoztasson elosztókhöz vagy más adapterekhez olyan szerszámokat, amelyeknek a tápkábel csatlakozóján biztonsági tú van. A sértetlen dugók és a megfelelő aljzatok csökkentik az áramütés kockázatát. A sérült vagy összegabalyodott tápkábelek növelik az áramütés kockázatát. Ha a tápkábel sérült, ki kell cserélni egy speciális tápkábelre, amelyet a gyártótól vagy annak értékesítési képviselőjétől szerezhet be.
- A kezelő nem érinthet testével földelt tárgyakat, mint pl csövek, központi fűtés, tűzhelyek és hűtőszekrények. Az áramütés veszélye nagyobb, ha teste a földhöz van kötve.
- Ne tegye ki az elektromos szerszámokat esőnek, nedvességnek vagy víznek. Soha ne érintse meg az elektromos kéziszerszámokat nedves kézzel. Soha ne mossa folyó víz alatt és ne merítse vízbe az elektromos szerszámokat.
- A kábelt nem szabad túlterhelni. Soha ne használja a kábelt az elektromos kéziszerszám hordozására, kihúzására vagy kihúzására. A kábelt nem szabad hőnek, olajnak, éles széleknek vagy mozgó alkatrészeknek

kitenni. A sérült vagy összegabalyodott kábelek növelik az áramütés kockázatát.

- Ha az elektromos szerszámokat a szabadban használja, használjon kültéri használatra alkalmas hosszabbítót. A kültéri használatra alkalmas kábel használata csökkenti az áramütés kockázatát.

- Ha nedves helyen használ elektromos szerszámokat, használjon hibaáram-védőkapcsolóval (RCD) védett tápegységet. Az RCD használata csökkenti az áramütés veszélyét. A „maradékáram-védőkapcsoló (RCD)” kifejezés helyettesíthető a „főáram-megszakító (GFCI)” vagy a „szivárgóáram-megszakító (ELCB)” kifejezéssel.

3) SZEMÉLYI BISZTONSÁG

- Az elektromos szerszámok használatakor legyen figyelmes és éber, maximálisan figyeljen az éppen végzett tevékenységre. Koncentrálj a munkára. Ne dolgozzon elektromos szerszámokkal, ha fáradt vagy kábítószert, alkohol vagy gyógyszer hatása alatt áll. Még a pillanatnyi figyelmetlenség is súlyos személyi sérüléshez vezethet elektromos szerszámok használata közben. Amikor az el. ne egyen, igyon vagy dohányozzon a szerszámmal.

- Használjon védőfelszerelést. Mindig használjon szemvédőt. Használjon az Ön által végzett munka típusának megfelelő védőfelszerelést. Védőfelszerelések, mint pl a munkakörülményeknek megfelelően használt légzőkészülék, csúszásmentes biztonsági cipő, fejfedő vagy hallásvédő csökkenti a személyi sérülés kockázatát.

- Kerülje az elektromos áram véletlen bekapcsolását eszközöket. Ne továbbítson e. olyan eszköz, amely csatlakoztatva van, ujjával a kapcsolón vagy a kioldón. Győződjön meg arról, hogy a kapcsoló vagy a kioldó „ki” állásban van, mielőtt csatlakoztatja a tápegységhez. Villamosenergia átvitel szerszámokat tartsa az ujját a kapcsolón, vagy csatlakoztassa az elektromos csatlakozót. szerszámok behelyezése az aljzatba bekapcsolt kapcsoló mellett súlyos sérüléseket okozhat.

- Mielőtt bekapcsolná az áramot szerszámokat, távolítsa el minden beállító kulcsot és szerszámot. Az elektromos kéziszerszám forgó részéhez rögzítve maradó csavarkulcs vagy szerszám személyi sérülést okozhat.

- Mindig tartson stabil testtartást és egyensúlyt. Csak ott dolgozzon, ahol biztonságosan elérhető. Soha ne becsülje alá saját erejét. Ne használjon elektromos szerszámokat, ha fáradt.

- Öltözz megfelelően. Használjon munkaruhát. Ne viseljen bő ruhát vagy ékszert. Ügyeljen arra, hogy haja, ruhája, kesztyűje vagy bármely más testrésze ne kerüljön túl közel a forgó vagy forró elektromos alkatrészekhez. eszközöket.

- Csatlakoztassa az el. porelszívó eszköz. Ha van benne áram porgyűjtő vagy porelszívás eszköz csatlakoztatásának képességét, győződjön meg arról, hogy megfelelően van csatlakoztatva és használja. Az ilyen berendezések használata csökkentheti a por okozta veszélyt.

4) AZ ELEKTROMOS SZERSZÁM HASZNÁLATA ÉS KARBANTARTÁSA

- Ne terhelje túl az elektromos szerszámokat. Az elektromos kéziszerszámok jobban és biztonságosabban működnek, ha olyan sebességgel üzemeltetik őket, amelyre tervezték. Használja a munkához megfelelő eszközöket. A megfelelő szerszám jól és biztonságosan elvégzi azt a munkát, amelyre készült.

- Ne használjon olyan elektromos szerszámokat, amelyeket nem lehet biztonságosan be- és kikapcsolni a vezérlőkapcsolóval. Az ilyen eszköz használata veszélyes. A sérült kapcsolót minősített szervizben kell megjavítani.

- Húzza ki a szerszámot az elektromos hálózathoz, mielőtt elkezdi a beállítást, a tartozékok cseréjét vagy a karbantartást. Ez az intézkedés csökkenti a véletlen indítás veszélyét.

- A nem használt elektromos szerszámokat gyermekektől és illetéktelen személyektől távol tartsa. A tapasztalatlan felhasználók kezében lévő elektromos szerszámok veszélyesek lehetnek. Az elektromos szerszámokat száraz és biztonságos helyen tárolja.

- Gondosan tartsa jó állapotban az elektromos szerszámokat. Rendszeresen ellenőrizze a mozgó alkatrészek beállítását és mobilitásukat. Ellenőrizze, hogy nem sérültek-e meg a védőburkolatok vagy más alkatrészek, amelyek veszélyeztethetik az elektromos kéziszerszám biztonságos működését. Ha a szerszám megsérült, újbóli használat előtt javíttassa meg. Sok sérülést az elektromos szerszámok nem megfelelő karbantartása okoz.

- Tartsa a vágószerszámokat élesen és tisztán. A megfelelően karbantartott és élezett szerszámok

megkönnyítik a munkát, csökkentik a sérülésveszélyt, és jobban ellenőrizhető a velük végzett munka. A használati utasításban felsoroltaktól vagy az importőr által javasoltaktól eltérő tartozékok használata károsíthatja a szerszámot, és sérülést okozhat.

- Elektromos szerszámok, tartozékok, munkaeszközök stb. használja ezen utasításoknak megfelelően, és az adott elektromos kéziszerszámhoz előírt módon, figyelembe véve az adott munkakörülményeket és az elvégzett munka típusát. Ha a szerszámot nem rendeltetésszerűen használja, az veszélyes helyzetekhez vezethet.

5) SZERVIZ

- Az elektromos szerszámok szervizelését bízza szakképzett szerelőre. Csak azonos cserealkatrészek használhatók. Ezzel garantálja az elektromos kéziszerszám biztonságának megőrzését.

BISZTONSÁGI ELŐÍRÁSOK AZ ELEKTROMOS ÁGAPRÍTÓHOZ

- Gondosan olvassa el a használati útmutatóban található összes biztonsági figyelmeztetést és utasítást. Ismerkedjen meg a gép vezérlésével és megfelelő használatával. A biztonsági figyelmeztetések és utasítások be nem tartása áramütést, tüzet és/vagy súlyos sérülést okozhat. Őrizze meg a használati utasítást jövőbeli felhasználás esetére.

- **FIGYELMESZTETÉS!** A gép nagyon gyenge intenzitású elektromágneses mezőt hoz létre, amely zavarhatja egyes pacemakerek működését. A súlyos vagy halálos sérülések kockázatának csökkentése érdekében a szívritmus-szabályozóval rendelkező személyeknek konzultálniuk kell orvosukkal és a gyártóval a gép használatával kapcsolatban..

MUNKATERÜLET

- A munkaterületet tartsa tisztán és jól megvilágítva. A rendetlenség és az elégtelen világítás növeli a balesetek kockázatát.

- Ne működtesse a gépet robbanásveszélyes környezetben, pl. gyúlékony folyadékok, gázok vagy por közelében. Működés közben a gép szikrákat hoz létre, amelyek meggyújthatják a port vagy a gőzöket.

- Az elektromos zúzógépet stabilan, sík és szilárd felületre kell építeni.

VÉDŐ FELSZERELÉS

- Elektromos aprítógép használatakor viseljen védőszemüveget és védőpajzsot. A munka közben keletkező szikrák, illetve a készülékből kilökődő törmelék, forgács és por maradandó szemkárosodást okozhat.

- Elektromos aprítógép használatakor használjon pormaszkot. Fával és egyéb anyagokkal végzett munka során egészségre ártalmas por keletkezhet. Azbeszt tartalmú anyagot nem szabad feldolgozni!

- Elektromos aprítógép használatakor használjon védőkesztyűt. A munka során keletkező szikrák vagy a gépből kirepülő szilánkok, forgácsok és por sérülést okozhat.

BISZTONSÁGI UTASÍTÁSOK A GÉPVEL VALÓ MUNKÁHOZ

- Tartsa a kezét, fejét, haját és egyéb testrészeit vagy ruházatát megfelelő távolságban a betöltő- és kidobónyílástól. Munka közben ne viseljen bő vagy függő ruhát szalagok vagy húrok.

- Sérülés esetén állítsa le a vérzést, kapcsolja ki a gépet és kérjen orvosi segítséget.

- Munka közben mindig tartson biztonságos és szilárd munkatartást. Ne dőljön előre, és soha ne álljon magasabban a gépnél, amikor anyagot tölt be a töltőnyílásba.

- A munka megkezdése előtt ellenőrizze a zúzásra szánt anyagot. Ügyeljen arra, hogy ne legyenek idegen tárgyak (pl. fémek, kövek, üveg stb.) a törni kívánt anyag között. Ha azonban zúzódás közben idegen tárgyakkal találkozik, kapcsolja ki a gépet és távolítsa el az idegen tárgyat.

- Rendszeresen és időben tartson munkaszünetet. Dolgozz az elméddel.

- Kapcsolja ki az elektromos aprítógépet az ágakon, és húzza ki a tápkábelt a konnektorból:

- a) ha nem használja a gépet
- b) ha felügyelet nélkül hagyja a gépet
- c) a gép ellenőrzésekor tisztítsa meg vagy távolítsa el az idegen testet a töltőnyílásból
- d) ha a tápkábel sérült
- e) amikor tartozékokat cserél
- f) amikor a gépet egyik helyről a másikra emeli vagy szállítja
- g) ha az elektromos zúzógép szokatlan módon rezegni kezd (azonnal ellenőrizze).

- Ne hagyja, hogy a feldolgozott anyag felhalmozódjon a kilökési területen, mert ez megakadályozhatja a megfelelő kilökődést, és az adagolónyílás eltömődéséhez vezethet.

- Abban az esetben, ha a töltő- vagy kidobónyílás eltömődik, a tisztítás megkezdése előtt állítsa le a motort, és húzza ki a tápkábelt a konnektorból. Győződjön meg arról, hogy a motor mentes a törmeléktől és egyéb lerakódásoktól, hogy megvédje a sérülésektől vagy az esetleges tűztől.

ELEKTROMOS BISZTONSÁG

- Mielőtt csatlakoztatná a gépet az áramforráshoz, győződjön meg arról, hogy az elektromos aljzat feszültsége megegyezik a gép címkéjén szereplő adatokkal.

- Ne tegye ki a gépet esőnek, és ne használja nedves, ill. nedves környezetben.

- Soha ne szállítsa a gépet, és ne kezelje a gépet a tápkábelnél fogva. Amikor leválasztja a gépet az áramforrásról, soha ne a tápkábelnél fogva húzza ki a tápkábel csatlakozóját az elektromos aljzatból. Óvja a tápkábelt hőtől, zsírtól, agresszív folyadékoktól és éles szélektől.

- Rendszeresen ellenőrizze, hogy a tápkábel nem sérült-e. Ha igen, a veszély elkerülése érdekében cseréltesse ki egy hivatalos szervizközponttal.

- Kerülje a gép véletlen beindítását. Amikor a gépet egyik helyről a másikra szállítja, mindig kapcsolja ki, és válassza le az áramforrásról.

- Kültéri környezetben csak megfelelő keresztmetszetű, erre a célra jóváhagyott és megfelelően megjelölt hosszabbító kábelt használjon.

- A gépet minden használat előtt szemrevételezéssel ellenőrizni kell. Ne használja a gépet, ha a biztonsági berendezések sérültek vagy elhasználódtak. Semmi esetre sem szabad kikapcsolni a biztonsági berendezéseket.

- Ne használja a gépet, kivéve, ha a kapcsoló lehetővé teszi a hiba nélküli be- és kikapcsolását.

- Az elektromos leágazó aprítót az összes vonatkozó biztonsági követelménynek megfelelően tervezték. Javításokat csak hivatalos szervizközpont végezhet eredeti pótalkatrészek felhasználásával. Semmilyen esetben ne használjon olyan alkatrészeket és tartozékokat, amelyeket a gép gyártója nem ajánlott. Ellenkező esetben fennáll a veszélye a felhasználó egészségének súlyos veszélyének.

SZEMÉLYI BISZTONSÁG

- A készüléket nem használhatják olyan személyek (beleértve a gyermekeket is), akiknek fizikai, érzékszervi vagy szellemi fogyatékosága, vagy tapasztalatának és tudásának hiánya akadályozza meg a biztonságos használatát, ha nem felügyelet alatt állnak, vagy ha nem kaptak utasítást a készülék használatára. A biztonságukért felelős személy által. Tartsa szemmel a gyerekeket, hogy ne játszanak a termékkel.

- Amíg a gép használatban van, más személyek vagy állatok nem tartózkodhatnak a közelében. A kezelő felelős a munkaterületén tartózkodó többi emberért.

- Munka közben legyen éber, koncentráljon arra, amit csinál, és használja a józan esztét.

- Ne használja a gépet, ha fáradt, beteg, alkohol, kábítószer vagy gyógyszer hatása alatt áll. Egy pillanatnyi figyelmetlenség a géppel végzett munka során a gép feletti uralma elvesztését és súlyos sérüléseket okozhat.

- A gép bekapcsolása előtt távolítson el minden beállító kulcsot vagy csavarhúzó. A gép mozgó részéhez csatolva hagyott csavarhúzó vagy csavarhúzó sérülést okozhat.

- Munkavégzés közben használjon védőfelszerelést. A munkavédelmi eszközök használata csökkenti a sérülésveszélyt.

- Öltözz megfelelően. Használjon munkaruhát. Ne viseljen bő ruhát vagy ékszert. Ügyeljen arra, hogy haja, ruhája, kesztyűje vagy bármely más testrésze ne kerüljön túl közel a gép forgó vagy forró részeihez.
- A gép hosszan tartó használata vibráció okozta kézkeresési zavarokhoz vezethet. Ezek a tünetek még kifejezettebbek lehetnek alacsony környezeti hőmérséklet és/vagy túlzott fogantyúk esetén. Megfelelő kesztyű használatával vagy rendszeres szünetekkel meghosszabbíthatja a használat idejét.
- Soha ne dolgozzon egyedül. Mindig legyen a közelben olyan ember, aki ismeri az elsősegélynyújtás alapelveit! Az Önt kísérő személynek biztonságos távolságot kell tartania a munkahelytől, de úgy, hogy mindig lássa a felhasználót. Csak olyan helyen dolgozzon, ahol szükség esetén gyorsan hívható a segítségnyújtás.
- A géphez mellékelt összes védőeszközt mindig használni kell.
- **FIGYELMESZTETÉS!** A védőeszközök nélkülözhetetlenek az Ön és mások biztonsága, valamint a gép megfelelő működése érdekében. Ezen előírás be nem tartása a szavatossági igények elvesztésével jár, eltekintve attól, hogy ez potenciális veszélyforrást is jelent.
- Abban az esetben, ha a készülék kigyullad, vagy füst száll ki belőle, vonuljon biztonságos helyre. Kapcsolja ki a gépet és válassza le az elektromos áramforrásról, majd hó- vagy poroltóval oltsa el a tüzet.

HASZNÁLAT ÉS SZERELÉS

KICSOMAGOLÁS

- Óvatosan vegye ki az elektromos ágaprítót a dobozból.
- Gondosan ellenőrizze az összes alkatrészt. Ha sérülést vagy hiányzó alkatrészeket észlel, ne használja a készüléket, és forduljon az eladóhoz vagy a hivatalos szervizhez.
- Ne dobja ki a csomagolóanyagokat mindaddig, amíg alaposan meg nem vizsgálta, hogy a termékből nem maradt-e bennük valamilyen alkatrész.
- A csomagolóelemeket (műanyag zacskók, kapcsok stb.) tartsa távol a gyermekektől. Lehetséges veszélyforrást jelenthetnek. A gyerekek nem játszhatnak műanyag zacskókkal, fóliákkal vagy apró alkatrészekkel. Fennáll a lenyelés és a fulladás veszélye.

OSZESZERELÉS

- Az elektromos ágaprítót részben összeszerelve szállítjuk. Használat előtt fel kell szerelni az alvázat, a kerekeket és a gyűjtőkosarat. Kövesse az utasításokat lépésről lépésre, és nézze meg a képeket.

Alváz és kerekek összeszerelése

- Fordítsa fejjel lefelé az elektromos aprítót az ágon.
- Rögzítse az alvázat, és helyezze bele a keréktengelyt (2. ábra).
- Csúsztassa az alátétet, a hüvelyt és a kereket a keréktengelyre, majd rögzítse anyával.
- Miután felszerelte a kerekeket a kerekre, szerelje fel a fedelet.

A gyűjtő kosár összeszerelése

- Helyezze be a gyűjtőkosarat a vázba, és kattintson a zárba.

HASZNÁLAT

- Az első üzembe helyezés előtt a gépet megfelelően össze kell szerelni.

A gép csatlakoztatása az áramforrásról

- Az elektromos iratmegsemmisítőt megfelelően földelt aljzatba kell csatlakoztatni, amelynek feszültsége és áramerőssége a műszaki táblán feltüntetett módon történik.
- A gépet csak olyan tápáramkörre csatlakoztassa, amelyet legfeljebb 30 mA áramerősségű hibaáram-védőkapcsoló (RCD) véd.
- Ha hosszabbító kábelt kell használnia, használjon kültéri használatra alkalmas hosszabbító kábelt. A kültéri használatra alkalmas hosszabbító kábel használata csökkenti az áramütés kockázatát.

- A hosszabbító kábel vezeték-keresztmetszete a hosszával és a csatlakoztatott gép teljesítményével arányosan növekszik. A megfelelő hosszabbítókábel kiválasztásakor konzultáljon az elektromos területen jártas szakemberrel.
- Mindig csak egy hosszabbítót használjon.
- Húzza ki teljesen a hosszabbító kábelt!
- Mielőtt a gépet az áramforráshoz csatlakoztatja, ellenőrizze, hogy a tápkábel nem sérült-e. Ne csatlakoztasson sérült tápkábelt áramforráshoz, és ne érintse meg a sérült tápkábelt, ha az áram alatt van. A veszély elkerülése érdekében cseréltesse ki a sérült tápkábelt egy hivatalos szervizközpontban.
- A tápkábelt úgy helyezze el, hogy ne zavarja munkáját, és ne sérüljön meg.
- Óvja a tápkábelt hőtől, zsírtól, agresszív folyadékoktól és éles szélektől.
- Amikor leválasztja a gépet az áramforrásról, ne a kábelt húzza.

Be-és kikapcsolása

- Győződjön meg arról, hogy a töltőnyílás üres.
- A gép bekapcsolásához kapcsolja a BE/KI kapcsolót "I" állásba.
- A gép kikapcsolásához állítsa a BE/KI kapcsolót "O" állásba

Túlterhelés elleni védelem

- A motort túlterhelés ellen védőkapcsoló védi.
- Ha a terhelés túl nagy, a gép automatikusan kikapcsol.
- Miután a motor lehűlt (legalább 1 perc), nyomja meg a fekete biztonsági gombot, és kapcsolja be újra a gépet.
- Ha a motor nem indul be, meg kell tisztítani a kilökőnyílást.

Újraindítás áramkimaradás esetén

- Ha nincs hálózati feszültség, a gépet nem lehet bekapcsolni. Ha az áramellátás megszakad, a gép automatikusan kikapcsol. A gépet csak a hálózati feszültség helyreállítása után lehet újra bekapcsolni, ha a BE/KI kapcsolót "I" állásba nyomják.

Ajánlott tanácsok

- Amikor behelyezi az ágakat a gép töltőnyílásába, erősen tartsa biztonságos távolságban a töltőnyílástól, amíg automatikusan vissza nem húzódik.
- **FIGYELMEZTETÉS!** Tartson megfelelő biztonsági távolságot a géptől. A gépből kilógó hosszabb ágak hevesen oldalra lendülhetnek.
- **Rúddal nyomja le a rövid anyagot, soha ne kézzel.**
- A zúzógép munkasebességének megfelelően tájékozódjon, és ne terhelje túl a gépet.
- Csak annyi anyagot tegyen a töltőnyílásba, amennyi összezúzható, hogy ne tömítse el.
- Az eltömődés megelőzése érdekében a több napja tárolt száraz kerti hulladékot és a vékony gallyakat ágakkal felváltva aprítsa fel.
- Zúzás előtt válassza le a gyökereket az elakadt talajtól és a kövektől.
- A lágy hulladékok (pl. konyhai hulladék) összezúzását nem javasoljuk, hanem közvetlenül komposztálni.
- Az erősen elágazó, levelekkel rendelkező ágakat külön kell összetörni, és csak a befejezés után helyezzen a töltőnyílásba további zúzáshoz szükséges anyagot.
- Kerülje a nehéz anyagok vagy erős ágak folyamatos beszúrását. Ez a kések elakadását okozhatja.
- A szellőzőnyílásokat nem szabad letakarni.
- Az elektromos aprítógépet csak akkor kapcsolja ki az ágakon, ha az összes zúzott anyag összetört. Ellenkező esetben a kés eltömődhet a gép újraindításakor.

KARBANTARTÁS

- Bármilyen ellenőrzés vagy karbantartás megkezdése előtt kapcsolja ki a gépet, és húzza ki a tápkábel csatlakozóját a hosszabbító kábelből vagy az elektromos aljzatból.
- Munka közben mindig tartsa tisztán a szellőzőnyílásokat.
- Rendszeresen tisztítsa meg a gépet, ezzel biztosíthatja a megfelelő működését és a készülék hosszú élettartamát.
- A munka befejezése után tisztítsa meg a gép belsejét. A belső fémrészeken lévő lerakódásokat kefével távolítsa el. Enyhén olajozza be a megtisztított késlapot és a késeket.
- Soha ne tisztítsa vagy permetezze a készüléket vízzel. Puha, nedves ruhával tisztítsa meg a motorburkolatot. Soha ne használjon tisztítószeret vagy oldószereket, például benzint, alkoholt, ammóniát stb.! Ezek az oldószerek károsíthatják a termék műanyag részeit. Végül óvatosan szárítsa meg a motorburkolatot.
- Időnként ellenőrizze az alváz rögzítőcsavarjainak meghúzását.
- Rendszeresen ellenőrizze készülékét, és ha azt tapasztalja, hogy egyes részei elhasználódtak vagy sérültek, saját biztonsága érdekében cserélje ki azokat. A gép kopott vagy sérült részeit csak hivatalos szervizben lehet cserélni, vagy az eladó gondoskodik a cseréről.
- Győződjön meg arról, hogy eredeti Warcraft alkatrészeket használ.
- Ha hosszabb ideig nem használja az elektromos ágtörőt, kezelje környezetbarát korróziógátló olajjal.
- Tárolja a gépet száraz helyen, gyermekektől elzárva.

Blokkolás feloldása

- Lazítsa meg a csavart a készülék fedelén, és döntse előre a fedelet.
- Óvatosan távolítsa el a zúzott anyagot a készülék belsejéből és a kések körül.
- Hajtsa vissza a készülék fedelét és húzza meg a csavart.

A kések cserélése

- Biztonsági okokból javasoljuk, hogy a késeket szakképzett munkással cseréltesse ki.
- **FONTOS!** Mindig viseljen munkakesztyűt!
- Lazítsa meg a csavart a készülék fedelén, és döntse előre a fedelet.
- Az imbuszkulccsal lazítsa meg a pengerögzítő csavart.
- Szerelje szét a késeket és forgassa el 180°-kal úgy, hogy a kopás nélküli kés éle felváltsa a tompát, és az érintkezési felület ne változzon. A pengék egyszer forgathatók, mivel mindkét végén meg vannak élezve, utána újakra kell cserélni. Mindig egyszerre cserélje ki mindkét pengét!
- A kések felszerelése után húzza meg a kések rögzítőcsavarját

A PROBLÉMÁK MEGOLDÁSA

- **FIGYELMESZTETÉS!** A gépben nagyobb beavatkozást igénylő üzemzavarokat önerőből nem lehet eltávolítani!
- Abban az esetben, ha az alábbiakban leírt eljárással nem tudja megszüntetni a hibát, forduljon egy hivatalos szervizközpontoz. A gépen végzett szakszerűtlen beavatkozás a gép károsodását vagy súlyos sérülést okozhat.

PROBLÉMA	LEHETSÉGES OK	MEGOLDÁS
A motor nem jár	A rögzítőcsavar nincs meghúzva	Húzza meg a rögzítőcsavart a készülék fedelén
	A BE/KI kapcsoló "OFF" állásban van	Fordítsa a főkapcsolót "ON" állásba
	Nincs feszültség a hálózatról	Ellenőrizze az elektromos aljzatot
	Sérült tápkábel	Ellenőrizze vagy cserélje ki a tápkábelt.

A zúzott anyagot nem szívja be automatikusan a gép	A zúzott anyag túl puha	Pálcával mozgassa az anyagot, vagy tegyen rá száraz gallyakat
	A zúzott anyag miatt a gép elakadt	Távolítsa el az eltömődést
Elégtelen/csökkenő aprítási teljesítmény	Kopott kések	Forgassa, élesítse vagy cserélje ki a pengéket újakra
Szokatlan rezgések, zaj	Laza kések	Húzza meg a késrögzítő csavart
	Sérült kések	Cserélje ki a késeket újakra
	A gép belső részei sérültek	Ellenőriztesse a gépet egy hivatalos szervizközpontban

KÖRNYEZETVÉDELEM



Az áthúzott hulladékgyűjtő tartály szimbólum a termékeken vagy a kísérő dokumentumokban azt jelenti, hogy a használt elektromos és elektronikai termékeket nem szabad a normál kommunális hulladékhoz adni. A megfelelő ártalmatlanítás, hasznosítás és újrahasznosítás érdekében ezeket a termékeket szállítsa a kijelölt gyűjtőhelyekre, ahol ingyenesen átveszik azokat. Alternatív megoldásként egyes országokban visszaküldheti termékeit a helyi kiskereskedőnek, ha egyenértékű új terméket vásárol. A termék megfelelő ártalmatlanításával hozzájárul az értékes természeti erőforrások megőrzéséhez, és segít megelőzni a környezetre és az emberi egészségre gyakorolt lehetséges negatív hatásokat, amelyek a nem megfelelő hulladékkezelésből származhatnak. További részletekért forduljon a helyi hatósághoz vagy a legközelebbi gyűjtőhelyhez. Az ilyen típusú hulladékok szakszerűtlen ártalmatlanítása a nemzeti előírásoknak megfelelően bírságot vonhat maga után.

WORCRAFT

GARDEN TOOLS

Garancialevél/Warranty

Modellszám:	Eladás dátuma:	Eladó aláírása és pecsétje:

Ügyfél neve (cég neve):	Ügyfél címje (Cég címje):

Az ügyfél az aláírásával megerősíti, hogy a készüléket bemutatták és elmagyarázták neki, hogy ismeri a gép üzemeltetésére és használatára vonatkozó utasításokat, valamint hogy a készülék teljesen volt neki kiadva.	Ügyfél aláírása:

Jegyzések a panszokról – jótálási javítások

A panasz elfogadásának dátuma:	A panasz befejezésének dátuma:	A panasz száma:	Aláírás az átvett jótálási javításról (Jegyzések a jogosulatlan panszról)	Serviztechnikus pecsétje:

Jótállás feltételek

- A szállító biztosítja a termék jótállását amely szerepel a garancialevelen a feltétellel, hogy a használat és tárolás összhangban lesz a feltételekkel és normákkal, valamint a használati utasítással. A garanciaidő az értékesítés időpontjától kezdődik.
A jótálási idő a töltőkre 12 hónap.
- A kiterjesztett garanciát 5 éves időszakra nyújtják a feltétellel, hogy a termék bevan írva a hoszab garancia termékek listájára, az utolsó használó a vevő, es nemlesz használva kereskedelmi célokra. A kiterjesztett jótállás rendszeres szervizellenőrzést igényel a szállító hivatalos szervizközpontjában.
- A garancia időtartama meghosszabbodik a termék garanciális idejével mikor a szervizközpontba volt javításba, és a jótállási lapon felvann jegyezve ez az idő. A jótállási igényt a fogyasztó igényelheti egy hivatalos szervizközpontban, a mellékelt "A" szervizközpont lista szerint. A "B" szervizközpontokba csak ojan termékeken végeznek javításokat amelyeket ott adtak ell. A szervizközpontok listáját rendszeresen frissítik a gyártók és az import oldalon: www.strendpro.sk.
- A Szervizközpontnak a törvényi határidőn belül jótállási javítást kell biztosítania. A panaszkezelés törvényes határideje a panasz kézhezvételét követő napon kezdődik
- Az ingyenes garanciális javítás nem alkalmazható a termék helytelen használatából eredő hibákra, az üzemeltetési utasítás okal elentétben, a nem megfelelő kezelésének, a gép mechanikai károsodásra, az általános mechanikai károsodásra amely általános használatkor keletkezik, az üzemeltető helytelen használatára, természeti katasztrófaéknál, a termékkel való illetéktelen beavatkozásnál, a nem megfelelő pótalkatrészek használatánál a nem megfelelő tüzelőanyag használatnál és a látszólagos gépi túlterhelés következtében fellépő hibáknál a felső teljesítmény határ folyamatos túllépése miatt. Az üzemeltető által kezelhető, és a használati utasításban felsorolt tisztítási, karbantartási, gondoskodás és a beállítási munkák nem tartoznak a jótállás hatálya alá.
- Az alkatrészek kopásának elsősorban ojan alkatrészek kopása érhető mind: minden forgó és mozgó alkatrész, vágó rész és burkolat, kapcsok és ékek, fogaskerekek és ékszíjak, láncos fogaskerekek, súrlódás és tengelykapcsoló súrlódó felületek, gumiabroncs futófelületek és rutinszerű karbantartási alkatrészek, mint például: , hidraulikus és olajsűrűk, gyújtógyertyák, olaj- és hűtőfolyadék-kazetták
- A kiterjesztett garanciából kivannak hagyva olyan gépek és berendezések mentesített részeit, amelyeknél az adott gyártó rövidebb garanciát nyújt, mint maga a termék gyártója. Ez a kategória magában foglalja: akkumulátorok, izzók és hasonlók
- A garancia alá tartozó igények igénybevételéhez való jog a termék tulajdonosa, feltéve hogy ezt legkésőbb a jótállási időszak utolsó napján teszi meg.
- A követelések feldolgozása a Polgári Törvénykönyv és a Fogyasztóvédelmi Törvény vonatkozó rendelkezéseinek megfelelően történik.
- A meghosszabbított 5 éves garanciális feltételeknek megfelelő szervizellenőrzést csak rendszeres időközönként, a szállító hivatalos szervizközpontjában lehet elvégezni, és az egyes vizsgálatok közötti időszak nem haladhatja meg a 12 hónapot. Az első szervizvizsgálatot legkésőbb a termék értékesítésének napjától számított 12 hónapon belül kell elvégezni. A szervizvizsgálatokat a naptári év utolsó három és első két hónapjában szervizközpontok végzik. Minden szervizvizsgálatot fel kell jegyezni a jótállási jegyen a szervizközpont ellenőrzésének, aláírásának és bélyegzőjének dátumával. A szervizvizsgálat a gyártó által ajánlott gépellőrzést, a patronok és szűrők cseréjét, a kopott és sérült alkatrészek cseréjét, amelyek a más alkatrészek károsodását, kopását és a gép beállítását érinthetik. A szolgáltatási ellenőrzést és a felhasznált anyagot egy érvényes kiszolgálóközponti árlista szerint kell kiszámítani.

A panasz benyújtásakor a panaszolt köteles benyújtani egy tiszta és teljes terméket, a vásárlás igazolását, vagy egy kitöltött és megerősített garanciajegyet a panaszra. A kiterjesztett garancia esetén a szervizvizsgálatok és az egyes tőrak adozási dokumentumait rögzítik.
Ha a garanciális kártyán a meghosszabbított garanciális feltételek egyikének sem felel meg, a termék 2 év garanciát vállal.

A JÓTÁLLÁSON BELÜLI ÉS JÓTÁLLÁSON KÍVÜLI SZERVIZT A GYÁRTÓ FELHATALMAZOTT KÉPVISELŐJE VÉGZI

A gyártó felhatalmazott képviselője: Slovakia Trend Export-Import s.r.o., Michalovská 87/1414, 073 01 Sobrance

Fax: (056) 652-2329 Tel: 0915 392 687 E-mail: servis@slovakia-trend.sk

Tocător

INTENDED USE

Pericol! Acest produs este destinat exclusive:

- pentru tăierea deșeurilor lemnoase sau fibroase din grădină, cum ar fi crengi de gard viu și de copac, ramuri, scoarță și lăstari de conifere.
- numai pentru uz privat
- în conformitate cu descrierile corespunzătoare și cu instrucțiunile de siguranță din aceste instrucțiuni de utilizare.

Orice altă utilizare nu este conformă cu destinația.

Dacă observați orice deteriorare în timpul transportului sau despachetării, anunțați imediat furnizorul. **NU PUNEȚI ÎN FUNCȚIONARE.**

SPECIFICAȚII TEHNICE

Tip / model: WPSH202 (GY6000)	Colectarea volumului de captură	50L	
Tensiune	230V~ 50Hz	Greutate netă	14 kgs
Putere	2500W(P40)	Nivelul presiunii sonore	LpA:95.7dB (A),K=3 dB (A)
Viteza de rotație fără sarcină	4050rpm	Nivelul de putere acustică	LwA: 108.3 dB (A), , K=2.64 dB (A)
Clasa de protecție	II	Nivelul de putere acustică garantat	111 dB (A)
Nivelul IP	IPX4		
Grosimea ramurilor	Φ 40mm		











INFORMAȚII PRIVIND ZGOMOTUL/VIBRAȚIILE

Nivelul de vibrații indicat în această fișă de informații a fost măsurat în conformitate cu un test standardizat prezentat în EN 62841 și poate fi utilizat pentru a compara un instrument cu altul. Acesta poate fi utilizat pentru o evaluare preliminară a expunerii.

Nivelul declarat al emisiilor de vibrații reprezintă principalele aplicații ale sculei. Cu toate acestea, în cazul în care scula este utilizată pentru diferite aplicații, cu diferite accesorii sau scule de inserție sau este prost întreținută, emisiile de vibrații pot fi diferite. Acest lucru poate crește semnificativ nivelul de expunere pe întreaga perioadă de lucru.

O estimare a nivelului de expunere la vibrații ar trebui să ia în considerare, de asemenea, momentele în care unealta este oprită sau în care este în funcțiune, dar nu își desfășoară efectiv activitatea. Acest lucru poate reduce semnificativ nivelul de expunere pe întreaga perioadă de lucru. Identificați măsuri de siguranță suplimentare pentru a proteja operatorul de efectele vibrațiilor, cum ar fi: întreținerea sculei și a accesoriilor, menținerea mâinilor calde, organizarea modelelor de lucru.

EXPLICAREA SIMBOLURILOR

	<i>Citiți manualul de utilizare înainte de a utiliza aparatul.</i>		Avertisment! Pericol!
	<i>Ori de câte ori se utilizează mașina, trebuie purtați ochelari de protecție pentru a vă proteja împotriva obiectelor care zboară. La fel ca și protecțiile pentru urechi, cum ar fi o cască izolată fonic. Pentru a proteja auzul operatorului, în cazul în care operatorul lucrează într-o zonă în care există riscul de cădere a obiectelor, trebuie să fie purtată și o cască de protecție.</i>	 	Atenție! Pot să sară obiecte Întotdeauna opriți mașina de tocat, deconectați-o de la priză și așteptați până când discul de tăiere se oprește înainte de a o face.
	<i>Purtați mănuși pentru a vă proteja mâinile</i>		Țineți mâinile și picioarele departe de deschideri în timpul funcționării mașinii.
	<i>Țineți spectatorii la distanță</i>		Pericol - lame rotative
	<i>Nu expuneți la ploaie</i>		Do not step on the recovery tank.



Așteptați încetarea totală a tuturor elementelor uneltei de grădiniță înainte de a le atinge.



Nivelul de putere acustică garantat recomandat LwA=94 dB(A)

ELEMENTELE PRODUSULUI (vezi fig.1)

1	Băt de împingere a materialului	7	Șasiu de picior
2	Cadrul de bază	8	Pâlnie de alimentare
3	Grilă de ventilație	9	Mâner
4	Buton de blocare	10	Înterupător de siguranță
5	Sac pentru resturi	11	Comutator pornit/oprit
6	Roată		

SIGURANȚĂ

Siguranța electrică

⚠ WARNING Nerespectarea avertismentelor și instrucțiunilor poate duce la electrocutare, incendiu și/sau vătămări grave.

- Nu folosiți mașina în atmosfere explozive, cum ar fi în prezența unor lichide, gaze sau praf inflamabile. Mașina creează scântei care pot aprinde praful de fum.

- Ștecherul mașinii trebuie să se potrivească cu priza. Nu modificați niciodată fișa în niciun fel. Nu utilizați nicio fișă adaptatoare cu unelte electrice cu împământare (cu împământare). Ștecherii nemodificați și prizele potrivite vor reduce riscul de electrocutare.

- Nu expuneți mașina la ploaie sau la condiții umede. Apa care intră într-o unealtă electrică va crește riscul de electrocutare.

- Nu abuzați de cablu. Nu folosiți niciodată cablul pentru a transporta, trage sau scoate din priză aparatul. Țineți cablul departe de căldură, ulei, margini ascuțite sau piese în mișcare. Cablurile deteriorate sau încurcate cresc riscul de electrocutare.

- Atunci când folosiți un aparat în aer liber, utilizați un prelungitor adecvat pentru utilizare în aer liber. Utilizarea unui cablu adecvat pentru utilizare în exterior reduce riscul de electrocutare.

- Păstrați întotdeauna alimentarea în mișcare la o distanță corespunzătoare față de piesele rotative și vârfuri de tensiune.

- Opriti mașina și deconectați alimentarea cu energie electrică prin scoaterea fișei din priză de rețea. În cazul mașinilor alimentate cu baterii, scoateți bateria. Îndepărtați dispozitivul de interblocare, dacă este instalat.

- de fiecare dată când utilizatorul părăsește

- de fiecare dată când utilizatorul părăsește aparatul,

- înainte de deblocare sau deblocare

- înainte de a verifica, de a curăța sau de a lucra la mașină.

- după ce a trecut peste un corp străin, astfel încât mașina să poată fi verificată.

- dacă mașina începe să vibreze excesiv, trebuie să o inspectați imediat, să găsiți daunele, să înlocuiți sau să reparați toate piesele deteriorate, să verificați dacă toate piesele libere sunt strânse.

- Nu utilizați aparatul dacă întrerupătorul nu îl pornește și nu îl oprește. Orice mașină care nu poate fi controlată cu ajutorul comutatorului este periculoasă și trebuie reparată.

⚠ WARNING

- Deconectați ștecherul de la sursa de alimentare, dacă este detașabil, de la mașină înainte de a face orice reglaje, de a schimba accesorii sau de a o depozita. Astfel de măsuri de prevenire a saturării reduc riscul de a porni accidental sursa electrică

Conexiune electrică și cablu de prelungire

- Nu folosiți niciodată uneltele electrice la altă

tensiune decât cea nominală. O altă tensiune sau frecvență de rețea va provoca deteriorarea mașinii.

- Circuitul utilizat pentru conectarea sculei electrice trebuie să fie protejat corect cu siguranțe. Utilizarea siguranței corecte reduce riscul de șoc electric

- Când folosiți o unealtă electrică în aer liber, utilizați un prelungitor adecvat pentru utilizare în exterior. Utilizarea unui cablu adecvat pentru utilizare în exterior reduce riscul de electrocutare.

- Dacă este inevitabilă utilizarea unei scule electrice într-o locație umedă, utilizați o sursă de alimentare protejată de un dispozitiv de curent rezidual (RcD). Utilizarea unui RCD reduce riscul de electrocutare.

- Înainte de utilizare, verificați vizual sursa de alimentare și cablul de prelungire pentru a vedea dacă prezintă semne de deteriorare sau de îmbătrânire. Dacă cablul este deteriorat în timpul utilizării, deconectați-l imediat de la sursa de alimentare. **NU ATINGEȚI NICIODATĂ SURSA DE ALIMENTARE ÎNAINTE DE A DECONECTA SURSA DE ALIMENTARE.** Nu utilizați niciodată aparatul dacă alimentarea este deteriorată.

- Folosiți întotdeauna un cablu prelungitor cu izolație dublă și parametri corespunzători consumului de energie al mașinii. Secțiunea transversală minimă a cablului trebuie să fie determinată în funcție de datele privind consumul de curent sau de putere de pe fișa/eticheta mașinii. Trebuie să se țină cont nu numai de sarcină, ci și de lungimea cablului prelungitor și de tipul de protecție, Capacitatea maximă de încărcare corectă a unui cablu prelungitor trebuie să fie întotdeauna indicată pe eticheta acestuia.

- Cablul de prelungire trebuie să aibă o izolație a mantalei cel puțin echivalentă cu cea a carcasi

- izolație din cauciuc: Cabluri obișnuite, flexibile, cu izolație de cauciuc (denumire HO5RR-F).

- Izolație PVC: Cabluri obișnuite, flexibile, cu izolație din PVC (marcaj HO5VV-F).

- Se recomandă să folosiți extensia într-o culoare îndrăzneată. Un cablu foarte vizibil reduce posibilitatea de deteriorare accidentală a cablului și riscul de electrocutare.

- Atenție la amplasarea cablului de alimentare și a cablului prelungitor. Amplasați cablul astfel încât să nu interfereze cu munca și să nu poată fi deteriorat. Reduce posibilitatea deteriorării accidentale a cablului și riscul de șoc electric

ASAMBLARE

ASAMBLAREA TOCĂTORULUI

1. Porniți piciorul A și alimentele B la locația corespunzătoare (Fig.2), apoi răsturnați mașina.

2. Montați roata în aceeași ordine ilustrată în fig.3, asigurându-vă că piulița nu este prea strânsă.

3. Ridicați butonul, împingeți și șina cutiei de colectare în locația corespunzătoare (Fig. 4).

⚠ ATENȚIE: Aveți grijă la așezarea unității pe roți, deoarece unitatea are o distribuție inegală a greutății atunci când este înclinată și în timpul transportului

pe roți.

4. Strângeți butonul alezajului. Butonul alezajului are un întrerupător de siguranță, vă rugăm să vă asigurați că

butonul este strâns, altfel motorul nu se va activa. NOTĂ: Este periculos să folosiți mașina fără buncăr

Operațiune

Punerea în funcțiune

1. Asigurați-vă că tensiunea de rețea este în concordanță cu datele de pe plăcuța de identificare.
2. Utilizați un prelungitor pentru a conecta dispozitivul (prelungitorul nu este inclus).

Pornirea și oprirea

Pâlنيا de umplere trebuie să fie goală.

1. Pentru pornire apăsați I.
2. Pentru oprire, apăsați o. După oprire, aparatul rulează.

Protecție la suprasarcină

Atunci când rola de prăbușire este blocată, de exemplu de crengi prea puternice, mașina se oprește automat. După răcirea motorului, apăsați butonul negru A (FIG. 5) și porniți din nou aparatul.

Blocarea repornirii

După o pană de curent, atunci dispozitivul nu este repornit automat după tensiune. Pentru pornire apăsați I.

Instrucțiuni de utilizare

La mărunțire, păstrați o distanță de siguranță față de mașină,

Întreținere



Pericol!

Nu pulverizați niciodată produsul cu apă și nu îl expuneți la apă.

Curățare

- Curățați cu grijă aparatul după fiecare utilizare.
- Asigurați-vă că mânerul nu sunt niciodată murdare de ulei sau de grăsime. În caz de murdărie, curățați mânerul cu o cârpă umedă înmuiată în apă cu săpun.
- Nu utilizați niciodată detergenți sau solvenți agresivi pentru curățare. Aceștia ar putea provoca deteriorări ireparabile ale aparatului. Piesele din plastic ar putea fi corodate de substanțele chimice.
- Ștergeți aparatul cu o cârpă sau o perie ușor umedă.
- Curățați capacul mașinii, în special gurile de aerisire.
- Partea activă a aparatului trebuie curățată și uscată complet după fiecare utilizare. Lubrifiați piesele metalice cu un ulei conservant adecvat sau cu unsoare lubrifiantă pentru a le proteja împotriva coroziunii. (Eventualele deteriorări ale pieselor din cauza coroziunii nu pot fi considerate ca fiind un defect de fabricație sau de material).

Deblocarea materialului înfundat

- Deșurubați complet butonul de fixare și scoateți capacul.
- Curățați zona lamei și țighebul de descărcare. IDacă resturile

deoarece ramurile lungi pot sări în timpul tragerii în.

Din motive de siguranță, dispozitivul nu funcționează decât dacă cutia colectoare este amplasată corespunzător.

Atunci când introduceți ramurile în mașină, țineți-le la o distanță sigură de gaura de umplere până când acestea sunt trase automat înăuntru.

Respectați viteza de funcționare posibilă și nu suprasolicitați mașina.

Pentru a preveni înfundarea, în timpul mărunțitului alternați deșeurile de grădină ofilite, care au stat mai multe zile în grădină, și ramurile mai subțiri cu cele mari. Înainte de mărunțire, îndepărtați resturile de pământ și pietrele de pe rădăcini.

Nu mărunțiți materialele moi și umede, cum ar fi, de exemplu, deșeurile de bucătărie, ci compostati-le direct.

Păstrați câteva crengi uscate pentru a le folosi ca instrument de curățare a dispozitivului.

Opriti mașina numai după ce tot materialul a ținut placa de cuțit. În caz contrar, placa cuțitului poate fi blocată la repornirea mașinii.

sunt compactate în zona lamei, îndepărtați-le cu un instrument din lemn sau plastic.

-Montați capacul la loc și strângeți butonul de fixare.

Depozitare

Depozitați aparatul în afara razei de acțiune a copiilor.

Lăsați aparatul să se răcească înainte de depozitare.

Nu depozitați aparatul o perioadă lungă de timp în lumina directă a soarelui.

Înlocuiți piesele uzate sau deteriorate pentru siguranță.

Depozitați aparatul într-un loc curat, uscat, întunecat și ferit de îngheț, protejat de praf și ferit de accesul copiilor. Temperatura ideală de depozitare este cuprinsă între 5 și 30°C.

Acoperiți unitatea cu o husă de protecție adecvată care să nu rețină umezeala. Nu folosiți folii de plastic ca protecție împotriva prafului. Un capac neporos va reține umezeala în jurul aparatului, promovând rugina și coroziunea.

Dacă este posibil, depozitați aparatul în ambalajul său original.

Transport

Opriti motorul. Scoateți bateria. Când transportați aparatul, aveți grijă să nu-l scăpați sau să nu-l șocați în vreun fel. Pentru transport, aparatul trebuie fixat împotriva alunecării și răsturnării. Nu așezați obiecte pe mașină.

Protecția mediului



Pentru a preveni deteriorarea aparatului în timpul transportului, acesta este livrat într-un ambalaj robust. Majoritatea materialelor de ambalare pot fi reciclate. Duceți aceste materiale la locurile de reciclare corespunzătoare. Duceți aparatele nedorite la dealerul local. Aici vor fi eliminate într-un mod sigur din punct de vedere ecologic.

Aparatele electrice aruncate sunt reciclabile și nu trebuie aruncate la gunoierul menajer! Vă rugăm să ne sprijiniți în mod activ în conservarea resurselor și protejarea mediului înconjurător prin returnarea acestui aparat la centrele de colectare (dacă sunt disponibile).

Vedere detaliată pentru WPSH202

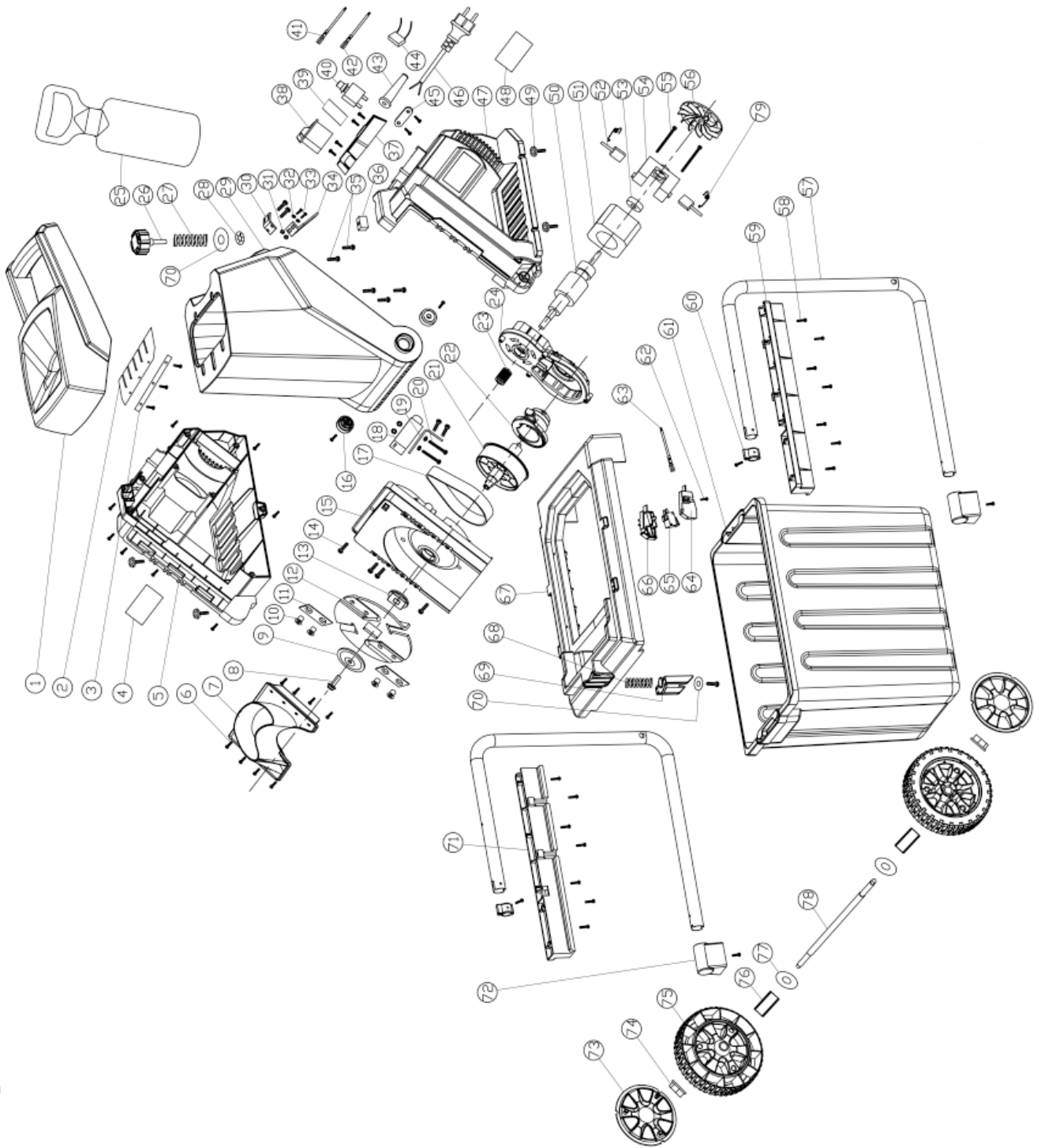

Piese de schimb pentru WPSH202

Piesa nr.	Denumirea piesei	Cantitate	Piesa nr.	Denumirea piesei	Cantitate
1	Buncăr de alimentare	1	41	Sârmă de legătură	1
2	Bloc de apărare împotriva resturilor	1	42	Fir de legătură 2	1
3	Bară de prindere	1	43	Teaca de cablu	1
4	Eticheta	1	44	Condensator	1
5	Carcasă dreapta	1	45	Placă de fixare a cablului	1
6	Șurub	35	46	Cablu de alimentare	1
7	Lama apără bloc	1	47	Carcasă stângă	1
8	Piuliță hexagonală internă	1	48	Eticheta	1
9	Bloc de prindere	1	49	Șurub	4
10	Piuliță hexagonală	4	50	Armătură	1
11	Lama	2	51	Câmp	1
12	Placă de lamă	1	52	Perie de carbon	2
13	Bloc de acționare	1	53	Rulment	1
14	Șurub	12	54	Suport de perie	1
15	Capacul de sus al cutiei de viteze	1	55	Șurub de câmp	2
16	Buton de conectare	2	56	Ventilator	1
17	Curea	1	57	Tub de susținere	2
18	Întreprător de suprasarcină	1	58	Șurub	14
19	Placă de întreprător	1	59	Cârlig stânga clip cârlig stânga	1
20	Șurub	2	60	Dop de tub	2
21	Roată de curea mare	1	61	Cutie de colectare	1
22	Roată excentrică	1	62	Șurub	2
23	Roată de curea mică	1	63	Fir de legătură 3	1
24			64	Comutator carcasă dreapta	1
24	Capacul de jos al cutiei de viteze	1	65	Comutator cu bandă	1
25	Băț de împingere plat	1	66	Comutator carcasă stânga	1
26	Butonul	1	67	Suport corporal	1
27	Arcul	1	68	Arc	1
28	Inel de reținere	1	69	Știft de tragere	1
29	Carcasă sus	1	70	Șaibă	1
30	Placă cadru cu șuruburi	1	71	Cârlig dreapta	1
31	Piuliță	4	72	Șaibă alimente	2
32	Șaibă elastică	4	73	Capacul roții	2
33	Șurub	2	74	Piuliță hexagonală	2
34	Pin de comutare	1	75	Roată	2
35	Șurub tip H	2	76	Învelișul axului roții	2
36	Piuliță de fixare	1	77	Distanțier	3
37	Cutie de comutare	1	78	Polul de legătură	1
38	Comutator electromagnetic	1	79	Arc de torsiune	2
39	Etichetă	1			
40	Protecție la supracurent	1			

WORCRAFT

GARDEN TOOLS

Lista de garanție / Warranty

Numărul de fabricație:	Data vânzării:	Semnătura și ștampila vânzătorului:

Numele clientului (denumirea firmei):	Adresa clientului (sediul firmei):

Clientul prin semnătura sa confirmă, că instalația i-a fost prezentată și explicată, că a fost încunoștințat cu modul de folosire, punerea în funcțiune a mașinii și utilizare, și că instalația i-a fost eliberată (predată) completă.	Semnătura clientului:

Note despre reparații – reparații de garanție

Data primirii reclamației:	Data de sfârșit al reclamației:	Numărul de evidență a reclamației:	Semnătura de reparație garantată (nota despre reparația nexecutată)	Ștampila tehnicianului serviciului:

Condițiile de garanție

1. Furnizorul oferă pentru acest produs perioada de garanție menționată în această listă de garanție cu respectarea condițiilor modului de utilizare și depozitare a produsului, corespunzător cu condițiile și normele în vigoare, în sensul indicațiilor de utilizare. Perioada de garanție începe la data vânzării produsului. Garanția pentru baterii este de 12 luni.
2. Perioada de garanție prelungită de 5 ani se acordă clienților pentru produsul trecut în tabelul produselor cu garanția prezentată. Ultimul client este consumatorul, în condițiile că produsul nu va fi folosit ca obiect de comerț. Perioada prelungită este condiționată de control reglementar la centre de servicii autorizate ale furnizorului.
3. Perioada de garanție se prelungeste cu timpul cât a fost produsul în reparații de garanție. Această condiție este consemnată și în tabelul de reparații garantate. Beneficiarul poate revendica dreptul la asigurarea reparației la unul din centre de servis autorizat conform tabelului anexă „A” – centre de serviciu. Centre de serviciu „B” execută reparații de garanție numai la produsele, care au fost vândute la centrele lor de desfacere. Tabelul centrelor de serviciu este actualizat regulat la vânzatori, cât și pe siteul de import: www.strendpro.sk.
4. Centrul de servicii este obligat să asigure reparația în termen stabilit de lege. Termenul stabilit de lege pentru rezolvarea reclamației începe cu ziua următoare după data de primire a reclamației de centru de servicii.
5. Reparația garantată fără plată poate nu fi revendicată când este vorba despre defecțiuni care au fost produse de folosirea produsului contrar prevederilor din indicațiile de utilizare, manipulare necorespunzătoare, defectarea mecanică curentă, uzura produsă de funcționarea mașinii, din vina deservirii, dezastru nestăvilit, intervenție neîndreptătită în produs, defecțiuni pricinuite de folosirea pieselor necorespunzătoare, carburanților necorespunzători și supraîncărcarea mașinii ca urmare a depășirii continue a limitei superioare de randament. Lucrările de curățire, întreținere curentă, repararea sau reglarea instalației, care poate executată de deservirea și sunt cuprinse în indicații de utilizare, nu fac parte din prevederile garanției.
6. Drept uzura curentă a pieselor se consideră uzura principală: a tuturor pieselor rotative și în mișcare, părților de tăiere și capacelor, șuruburilor tăietoare și pironului, curelelor de transmisie, transmisie în lanț, suprafeții de frecare a frânelor și ambreaj, dezenul anvelopelor și piesele de întreținere curentă cum sunt: filtre de aer, hidraulice și de ulei, lumânări de aprindere, rezervoare de ulei și de răcire.
7. Din garanția prelungită sunt scoase părțile mașinilor și instalației pentru care producătorul concret al acestor piese acordă garanția mai scurtă decât furnizorul pentru fiecare product în care sunt montate. Din această categorie fac parte: acumulatele, becurile și etc.
8. Dreptul de aplicare a revendicării rezultat din garanție are proprietarul produsului, dacă face acest lucru cel târziu în ultima zi a perioadei de garanție.
9. La rezolvarea reclamațiilor se procedează conform prevederilor corespunzătoare ale Codului comercial și Legii de protecție a consumatorului.
10. Controlul de servicii, care constituie condiția garanției prelungite de 5 ani poate fi efectuat numai în centrul de servicii autorizat al furnizorului, în intervale regulate; perioada între două controale nu poate depăși 12 luni. Primul control de servicii trebuie făcut cel târziu 12 luni de la data vânzării produsului. Controlul serviciilor efectuează centrele de servicii în perioada ultimelor trei luni și primelor două luni anului calendaristic. Fiecare control de servicii trebuie înregistrat în această listă de garanție cu introducerea datei controlului, semnătura și ștampila serviciului de control. Prin controlul serviciilor se înțelege controlul mașinii, înlocuirea materialului de umplură și filtrelor conform recomandării producătorului, înlocuire pieselor uzate și defecte, cât și reglarea proprie a mașinii. Randamentul controlului de servicii și materialul folosit se stabilește conform tarifului valabil al centrului de servicii.

La aplicarea reclamației reclamantul este obligat să preînte pe lângă reclamație produsul complet și curat, documentul de cumpărare sau lista de garanție completată și confirmată. În cazul garanției prelungite înregistrări ale controlului de servicii și documentele de impoyit pentru fiecare control. În cazul neîndeplinirii a vreunei condiții garanției prelungite cuprinse în această listă de garanție, se acorda pentru produs perioada de garanție de 2 ani.

SERVICE ÎN GARANȚIE ȘI POSTGARANȚIE ESTE EFECTUAT DE CĂTRE REPREZENTANTUL AUTORIZAT AL PRODUCĂTORULUI

Reprezentantul împuternicit al producătorului: Slovakia Trend Export-Import s.r.o., Michalovská 87/1414, 073 01 Sobrance

Fax: (056) 652-2329 Tel: 0915 392 687 E-mail: servis@slovakia-trend.sk

GB

English**Electric Shredder****INTENDED USE**

Danger! This product is exclusively intended for the use:

- chopping ligneous or fibrous waste from the garden, such as hedgerow and treechippings, branches, bark and shoots of conifers.

- for private use only

- according to the corresponding descriptions and safety instructions in these operating instructions

Any other use is not as intended.

If you notice any damage during transport or unpacking, notify your supplier immediately. **DO NOT PUT INTO OPERATION.**

TECHNICAL SPECIFICATIONS

Type / model: WPSH202 (GY6000)	Collecting catcher volume	50L	
Voltage	230V~ 50Hz	Net weight	14 kgs
Power	2500W(P40)	Sound pressure level	LpA: 95.7dB (A), K=3 dB (A)
No-load rotation speed	4050rpm	Sound power level	LwA: 108.3 dB (A), K=2.64 dB (A)
Protection class	II	Sound power level guaranteed	111 dB (A)
IP level	IPX4		
Thickness of branches	Φ 40mm		













NOISE/VIBRATION INFORMATION

The vibration level given in this information sheet has been measured in accordance with a standardised test given in EN 62841 and may be used to compare one tool with another. It may be used for a preliminary assessment of exposure.

The declared vibration emission level represents the main applications of the tool. However, if the tool is used for different applications, with different accessories or insertion tools or is poorly maintained, the vibration emission may differ. This may significantly increase the exposure level over the total working period.

An estimation of the level of exposure to vibration should also take into account the times when the tool is switched off or when it is running but not actually doing the job. This may significantly reduce the exposure level over the total working period. Identify additional safety measures to protect the operator from the effects of vibration such as: maintain the tool and the accessories, keep the hands warm, organisation of work patterns.

EXPLANATION OF SYMBOLS

	<i>Read the user manual before using the machine.</i>		Warning ! Danger
	<i>Whenever the machine is in use, safety goggles must be worn to safeguard against flying object. As must ear protectors, such as a soundproof helmet. In order to protect the operator's hearing. If the operator is working in an area where there is a risk of falling objects, a safety helmet must also be worn.</i>		Warning ! Flying objects
	<i>Wear gloves to protect your hands</i>		Keep hands and feet out of openings while machine is running
	<i>Keep bystanders away</i>		Danger-rotating blades
	<i>Do not expose to rain</i>		Do not step on the recovery tank.
	<i>Wait for the total cessation of all elements of the garden tool before touching them.</i>		The recommended guarantee sound power level LwA=94 dB(A)

PRODUCT ELEMENTS (see fig.1)

1	Material push stick	7	Foot chassis
2	Mainframe	8	Feeding funnel

3	Ventilation grid	9	Handle
4	Lock button	10	Safety switch
5	Debris bag	11	On/off switch
6	Wheel		

SAFETY

Electrical Safety

⚠ WARNING Failure to follow the warnings and instructions may result in electric shock, fire and/or serious injury.

- Do not operate machine in explosive atmospheres, such as in the presence of flammable liquids, gases or dust. Machine create sparks which may ignite the dust of fumes.
- Machine plugs must match the outlet. Never modify the plug in any way. Do not use any adapter plugs with earthed (grounded) power tools. Unmodified plugs and matching outlets will reduce risk of electric shock.
- Do not expose machine to rain or wet conditions. Water entering a power tool will increase the risk of electric shock.
- Do not abuse the cord. Never use the cord for carrying, pulling or unplugging the machine. Keep cord away from heat, oil, sharp edges or moving parts. Damaged or entangled cords increase the risk of electric shock.
- When operating a machine outdoors, use an extension cord suitable for outdoor use. Use of a cord suitable for outdoor use reduces the risk of electric shock.
- Always keep the moving supply at an appropriate distance from rotating parts and spikes
- Stop the machine and disconnect the power supply by removing the plug from the mains socket. For battery-powered machines, remove the battery. Remove interlock device if installed.
 - whenever the user leaves the
 - whenever the user leaves the machine,
 - before unblocking or unclogging
 - before checking, cleaning or working on the machine.
 - after running over a foreign object so that the machine can be checked.
 - if the machine starts vibrating excessively, you should inspect it immediately, find the damage, replace or repair all damaged parts, check that all loose parts are tight.
- Do not use the machine if the switch does not turn it on and off. Any machine that cannot be controlled with the switch is dangerous and must be repaired.

⚠ WARNING

- Disconnect the plug from the power source, if detachable, from the machine before making any adjustments, changing accessories, or storing. Such preventive safety measures reduce the risk of starting the power tool accidentally.

Electrical connection and extension lead

- Never use power tools at voltage other than the rated voltage.

Other mains voltage or frequency will cause damage to the machine.

- The circuit used to connect the power tool must be fused correctly. Using the correct fuse reduces the risk of electric shock
- When operating a power tool outdoors, use an extension cord suitable for outdoor use. Use of a cord suitable for outdoor use reduces the risk of electric shock.
- If operating a power tool in a damp location is unavoidable, use a residual current device (RcD) protected supply. Use of an RCD reduces the risk of electric shock.
- Visually check the power supply and extension cable for signs of damage or ageing prior to use. If the cable is damaged during use, disconnect the cable from the power supply immediately. NEVER TOUCH THE POWER SUPPLY BEFORE DISCONNECTING THE POWER SUPPLY. Never use the machine if the supply is damaged.
- Always use an extension cable with double insulation and parameters corresponding to the machine's power consumption. The minimum cross-section of the cable must be determined according to the current or power consumption data on the plug/label of the machine. Not only the load, but also the extension cable length and type of protection must be taken into account. The correct maximum load capacity of an extension cable must always be indicated on its label.
- The extension lead must have sheath insulation at least equivalent to the case
 - rubber insulation: Ordinary, flexible cables with rubber insulation (designation HO5RR-F)
 - PVC insulation: Ordinary, flexible cables with PVC insulation (marking HO5VV-F)
- It is advisable to use the extension in a bold colour. A highly visible cable reduces the possibility of accidental damage to the cable and the risk of electric shock.
- Pay attention to the location of the supply and extension cable. Place the cable so that it does not interfere with work and that it cannot be damaged. Reduces the possibility of accidental damage to the cable and the risk of electric shock.

ASSEMBLY

ASSEMBLY OF THE SHREDDER

1. Turn on the Foot A and Foot B to the appropriate location (Fig.2) then upside down the machine.
2. Mount the wheel in the same order illustrated in fig.3 ensure the nut is not too tight.
3. Lift up the button, push the collection box track to the appropriate location (Fig 4).

⚠ ATTENTION : Take care when tiling the unit onto its wheels as the unit has an uneven weight distribution when tilted and during wheeled transportation.

4. Tighten the reamer knob. The reamer knob has a safety switch please ensure the knob is tightened or the motor will not activate. NOTE: It is dangerous to use the machine without the hopper.

OPERATION

Commissioning

1. Ensure that the mains voltage agreed with the data on the nameplate.
2. Use an extension cord to connect your device (extension cord is not included).

Starting and Stopping

Filling funnel must be empty.

1. For starting press l.
2. For stopping press o. After stopping the device coasts.

Overload protection

When crashing roller is blocked, for example by too strong branches the machine automatically stops. After cooling the engine, press the black button A (FIG. 5) and start the device again.

Blocking of Re-start

After a power outage, then the device is not automatically re-started after the voltage. For starting press I.

OPERATING INSTRUCTIONS

When shredding, keep a safety distance from the machine because the long branches may shoot during drawing into.

For safety reasons the device does not work unless the collecting box is properly placed.

When placing the branches into the machine, hold the

branches at a safe distance from the filling hole until they are automatically drawn into.

Follow the possible operating speed and do not the machine overload.

To prevent clogging, during shredding alternate wilted garden waste, which lay several days in the garden and thinner branches with large branches.

Before shredding remove the remains of soil and stones from the roots.

Do not shred soft and wet material, such as for example kitchen waste, but compost it directly.

Save a few dry branches to be used as a tool for cleaning of the device.

Stop the machine only after all material held knife plate.

Otherwise, the knife plate can be blocked when restart the machine.

MAINTENANCE



Danger!

Never spray the product with water or expose it to water.

Cleaning

- Carefully clean the machine after each use.
- Make sure the handles are never dirty with oil or grease. In case of dirt, clean the handles with a damp cloth soaked in soapy water.
- Never use aggressive detergents or solvents for cleaning. They could cause irreparable damage to the machine. Plastic parts could be corroded by chemicals.
- Wipe the machine with a slightly damp cloth or brush.
- Clean the machine cover, especially the air vents.
- The active part of the machine is to be cleaned and completely dried after each use. Lubricate metal parts with suitable preservative oil or lubricating grease to protect against corrosion. (Possible damage to parts due to corrosion cannot be considered as a manufacturing or material defect.)

Unblocking of clogged material

- Fully unscrew the securing knob and remove the cover.
- Clean the blade area and discharge chute. If debris is

compacted in the blade area, remove with a wooden or plastic implement.

• Mount the cover back and tighten the securing knob.

Storage

Store the machine out of reach of children.

Allow let the machine to cool down before storage.

Do not store the machine a long time in direct sunlight.

Replace worn or damaged parts for safety.

Store machine in a clean, dry, dark and frost-free place, protected from dust and out of reach of children. The ideal storage temperature is between 5 and 30°C.

Cover unit with a suitable protective cover that does not retain moisture. Do not use sheet plastic as a dust cover. A nonporous cover will trap moisture around the machine, promote rust and corrosion.

If possible, store the machine in its original packaging.

Transport

Turn off the motor. Remove the battery. When transporting, be careful not to drop, or otherwise shock the machine. For transport, the machine has to be fixed against slipping and tipping over. Do not place objects on the machine.

ENVIRONMENT PROTECTION



In order to prevent the machine from damage during transport, it is delivered in a sturdy packaging. Most of the packaging materials can be recycled. Take these materials to the appropriate recycling locations. Take your unwanted machines to your local dealer. Here they will be disposed of in an environmentally safe way.

Discarded electric appliances are recyclable and should not be discarded in the domestic waste! Please actively support us in conserving resources and protecting the environment by returning this appliance to the collection centres (if available).

DE Deutsch

ELEKTRISCHER HACKSLER

BESTIMMUNGSGEMÄßER GEBRAUCH

Gefahr! Dieses Produkt ist ausschließlich für den Gebrauch bestimmt:

- Zerkleinern von holzigen oder faserigen Abfällen aus dem Garten, wie Hecken- und Baumschnitt, Äste, Rinde und Triebe von Nadelbäumen.

- nur für den privaten Gebrauch

- gemäß den entsprechenden Beschreibungen und Sicherheitshinweisen in dieser Betriebsanleitung

Jede andere Verwendung ist nicht bestimmungsgemäß.

Sollten Sie beim Transport oder Auspacken Schäden feststellen, benachrichtigen Sie sofort Ihren Lieferanten.

TECHNISCHE DATEN

Type / model: WPSH202 (GY6000)	Collecting catcher volume	50L	
Voltage	230V~ 50Hz	Net weight	14 kgs
Power	2500W(P40)	Sound pressure level	LpA: 95.7dB (A), K=3 dB (A)
No-load rotation speed	4050rpm	Sound power level	LwA: 108.3 dB (A), , K=2.64 dB (A)
Protection class	II	Sound power level guaranteed	111 dB (A)
IP level	IPX4		
Thickness of branches	Φ 40mm		

GERAUSCH-/VIBRATIONSINFORMATION

Der in diesem Informationsblatt angegebene Schwingungspegel wurde nach einem genormten Test gemäß EN 62841 gemessen und kann zum Vergleich eines Werkzeugs mit einem anderen verwendet werden. Er kann für eine vorläufige Bewertung der Exposition verwendet werden.

Der angegebene Schwingungsemissionswert gilt für die Hauptanwendungen des Werkzeugs. Wird das Werkzeug jedoch für unterschiedliche Anwendungen, mit unterschiedlichem Zubehör oder Einsatzwerkzeugen verwendet oder ist es schlecht gewartet, kann die Schwingungsemission abweichen. Dadurch kann sich das Expositionsniveau während der gesamten Arbeitsdauer erheblich erhöhen.

Bei der Abschätzung der Vibrationsexposition sollten auch die Zeiten berücksichtigt werden, in denen das Werkzeug ausgeschaltet ist oder zwar in Betrieb ist, aber keine Arbeit verrichtet. Dies kann das Expositionsniveau während der gesamten Arbeitszeit erheblich verringern. Ermitteln Sie zusätzliche Sicherheitsmaßnahmen, um den Bediener vor den Auswirkungen von Vibrationen zu schützen, z. B.: Wartung des Werkzeugs und des Zubehörs, Warmhalten der Hände, Organisation der Arbeitsabläufe.

WERKZEUG-ELEMENTE (siehe Abbildung 1)

1	Materialschubstange	7	Fußgestell
2	Hauptrahmen	8	Einfülltrichter
3	Lüftungsgitter	9	Handgriff
4	Verriegelungstaste	10	Sicherheitsschalter
5	Abfallsack	11	Ein/Aus-Schalter
6	Rad		

Erläuterung der Bildsymbole

	<i>Przed użyciem urządzenia należy przeczytać instrukcję obsługi.</i>		Warning! Niebezpieczeństwo
	<i>Zawsze, gdy maszyna jest używana, należy nosić okulary ochronne w celu ochrony przed latającymi przedmiotami. Konieczne jest również noszenie ochronników słuchu, takich jak kask dźwiękoszczelny. Jeśli operator pracuje w obszarze, w którym istnieje ryzyko spadających przedmiotów, należy również nosić kask ochronny.</i>		Ostrzeżenie ! Latające przedmioty
	<i>Należy nosić rękawice chroniące dłonie</i>		Trzymaj ręce i stopy z dala od otworów podczas pracy urządzenia.
	<i>Nie dopuszczać osób postronnych</i>		Niebezpieczeństwo - obracające się ostrza
	<i>Nie wystawiać na działanie deszczu</i>		Nie wolno wchodzić na zbiornik brudnej wody.
	<i>Przed dotknięciem wszystkich elementów narzędzia ogrodowego należy odczekać, aż całkowicie przestaną one działać.</i>		Zalecany gwarantowany poziom mocy akustycznej LwA=94 dB(A)

SICHERHEIT

Elektrische Sicherheit

⚠ WARNING Die Nichtbeachtung der Warnhinweise und Anweisungen kann zu einem elektrischen Schlag, Brand und/oder schweren Verletzungen führen.

- Betreiben Sie die Maschine nicht in explosionsgefährdeten Umgebungen, z. B. in der Nähe von brennbaren Flüssigkeiten, Gasen oder Staub. Die Maschine erzeugt Funken, die den Staub oder die Dämpfe entzünden können.
- Der Stecker der Maschine muss in die Steckdose passen. Verändern Sie niemals den Stecker in irgendeiner Weise. Verwenden Sie keine Adapterstecker mit geerdeten Elektrowerkzeugen. Unveränderte Stecker und passende Steckdosen verringern das Risiko eines Stromschlags.

- Setzen Sie das Gerät nicht Regen oder Nässe aus. Wenn Wasser in ein Elektrowerkzeug eindringt, erhöht sich das Risiko eines Stromschlags.
- Missbrauchen Sie das Kabel nicht. Verwenden Sie das Kabel niemals zum Tragen, Ziehen oder Abziehen des Geräts. Halten Sie das Kabel von Hitze, Öl, scharfen Kanten oder beweglichen Teilen fern. Beschädigte oder verwickelte Kabel erhöhen das Risiko eines Stromschlags.
- Wenn Sie das Gerät im Freien betreiben, verwenden Sie ein für den Außenbereich geeignetes Verlängerungskabel. Die Verwendung eines für den Außenbereich geeigneten Kabels verringert die Gefahr eines Stromschlags.

- Halten Sie die bewegliche Zuleitung immer in angemessenem Abstand zu rotierenden Teilen und Stromspitzen.
- Halten Sie die Maschine an und unterbrechen Sie die Stromzufuhr, indem Sie den Stecker aus der Steckdose ziehen. Bei batteriebetriebenen Maschinen entfernen Sie die Batterie. Entfernen Sie die Verriegelungsvorrichtung, falls vorhanden.
- Wenn der Benutzer die Maschine verlässt
- immer wenn der Benutzer die Maschine verlässt,
- vor dem Lösen oder Freimachen von Verstopfungen
- vor dem Prüfen, Reinigen oder Arbeiten an der Maschine.
- nach dem Überfahren eines Fremdkörpers, damit die Maschine überprüft werden kann.
- Wenn die Maschine übermäßig zu vibrieren beginnt, sollten Sie sie sofort inspizieren, den Schaden feststellen, alle beschädigten Teile ersetzen oder reparieren und prüfen, ob alle losen Teile fest sitzen.
- Benutzen Sie die Maschine nicht, wenn der Schalter sie nicht ein- und ausschaltet. Eine Maschine, die sich nicht mit dem Schalter steuern lässt, ist gefährlich und muss repariert werden.

⚠ WARNING

- Ziehen Sie den Stecker der Stromquelle von der Maschine ab, falls dieser abnehmbar ist, bevor Sie Einstellungen vornehmen, Zubehörteile wechseln oder die Maschine lagern. Diese Sicherheitsvorkehrungen verringern das Risiko, das Elektrowerkzeug versehentlich in Betrieb zu nehmen.

Elektrischer Anschluss und Verlängerungskabel

- Benutzen Sie Elektrowerkzeuge niemals mit einer anderen als der Nennspannung. Eine andere Netzspannung oder Frequenz führt zu Schäden an der Maschine.
- Der Stromkreis, an den das Elektrowerkzeug angeschlossen wird, muss korrekt abgesichert sein. Die Verwendung der richtigen Sicherung verringert die Gefahr eines Stromschlags.
- Wenn Sie ein Elektrowerkzeug im Freien betreiben, verwenden Sie ein für den Außeneinsatz geeignetes Verlängerungskabel. Die Verwendung eines für den Außenbereich geeigneten Kabels verringert die Gefahr eines Stromschlags.
- Wenn der Betrieb eines Elektrowerkzeugs in feuchten Räumen unvermeidlich ist, verwenden Sie eine durch einen Fehlerstromschutzschalter (RcD)

geschützte Stromversorgung. Die Verwendung eines Fehlerstromschutzschalters verringert die Gefahr eines Stromschlags.

- Überprüfen Sie die Stromversorgung und das Verlängerungskabel vor der Verwendung visuell auf Anzeichen von Beschädigung oder Alterung. Wenn das Kabel während der Verwendung beschädigt wird, trennen Sie es sofort von der Stromversorgung. **BERÜHREN SIE NIEMALS DAS NETZTEIL, BEVOR SIE ES VOM STROMNETZ GETRENNT HABEN.** Verwenden Sie das Gerät nicht, wenn das Netzteil beschädigt ist.

- Verwenden Sie immer ein Verlängerungskabel mit doppelter Isolierung und Parametern, die der Leistungsaufnahme der Maschine entsprechen. Der Mindestquerschnitt des Kabels muss entsprechend den Angaben zur Strom- oder Leistungsaufnahme auf dem Stecker/Etikett der Maschine bestimmt werden. Dabei sind nicht nur die Last, sondern auch die Länge des Verlängerungskabels und die Schutzart zu berücksichtigen. Die korrekte maximale Belastbarkeit eines Verlängerungskabels muss immer auf seinem Etikett angegeben sein.

- Das Verlängerungskabel muss eine Mantelisolierung aufweisen, die mindestens dem Gehäuse entspricht
- Gummi-Isolierung: Gewöhnliche, flexible Leitungen mit Gummiisolierung (Bezeichnung HO5RR-F)
- PVC-Isolierung: Gewöhnliche, flexible Leitungen mit PVC-Isolierung (Bezeichnung HO5VV-F)
- Es ist ratsam, die Verlängerung in einer kräftigen Farbe zu verwenden. Ein gut sichtbares Kabel verringert die Möglichkeit einer versehentlichen Beschädigung des Kabels und das Risiko eines Stromschlags.

Achten Sie auf die Verlegung des Versorgungs- und Verlängerungskabels. Verlegen Sie das Kabel so, dass es die Arbeit nicht behindert und nicht beschädigt werden kann. Verringert die Möglichkeit einer versehentlichen Beschädigung des Kabels und das Risiko eines Stromschlags.

MONTAGE

ZUSAMMENBAU DES ZERKLEINERERS

1. Drehen Sie den Fuß A und das Futter B in die entsprechende Position (Abb.2) und stellen Sie die Maschine auf den Kopf.
2. Montieren Sie das Rad in der gleichen Reihenfolge wie in Abb.3 dargestellt und achten Sie darauf, dass die Mutter nicht zu fest angezogen ist.
3. Heben Sie den Knopf an und schieben Sie die Schiene des Auffangbehälters an die entsprechende Stelle (Abb. 4).

ACHTUNG: Seien Sie vorsichtig, wenn Sie das Gerät auf die Räder stellen, da das Gewicht des Geräts beim Kippen und beim Transport auf Rädern ungleichmäßig verteilt ist.

4. Ziehen Sie den Drehknopf der Ahle fest. Der Knopf der Reibahle hat einen Sicherheitsschalter. Achten Sie darauf, dass der Knopf fest angezogen ist, da sich sonst der Motor nicht einschalten lässt. **HINWEIS:** Es ist gefährlich, die Maschine ohne den Trichter zu benutzen.

BEDIENUNG

Inbetriebnahme

1. Stellen Sie sicher, dass die Netzspannung mit den Angaben auf dem Typenschild übereinstimmt.
2. Verwenden Sie ein Verlängerungskabel, um das Gerät anzuschließen (Verlängerungskabel ist nicht im Lieferumfang enthalten).

Starten und Stoppen

Der Einfülltrichter muss leer sein.

1. Zum Starten I drücken.
2. Zum Stoppen drücken Sie o. Nach dem Stoppen läuft das Gerät aus.

Überlastungsschutz

Bei Blockierung der Quetschwalze, z.B. durch zu starke Äste, stoppt das Gerät automatisch. Nach Abkühlung des Motors die schwarze Taste A (Fig. 5) drücken und das Gerät erneut starten.

Blockierung des Wiederanlaufs

Nach einem Stromausfall, so wird das Gerät nicht automatisch nach der Spannung neu gestartet. Zum Starten drücken Sie I.

BETRIEBSANLEITUNG

Halten Sie beim Häckseln einen Sicherheitsabstand zur Maschine ein, da die langen Äste beim Einziehen herauschießen können.

Aus Sicherheitsgründen funktioniert das Gerät nur, wenn der Auffangbehälter richtig platziert ist.

Halten Sie beim Einlegen der Äste in die Maschine einen Sicherheitsabstand zur Einfüllöffnung ein, bis die Äste automatisch eingezogen werden.

Beachten Sie die mögliche Arbeitsgeschwindigkeit und überlasten Sie die Maschine nicht.

Um Verstopfungen zu vermeiden, wechseln Sie beim Häckseln verwelkte Gartenabfälle, die mehrere Tage im Garten liegen, und dünnere Äste mit großen Ästen ab.

Entfernen Sie vor dem Häckseln Erdreste und Steine von den

Wurzeln.
Weiches und nasses Material, wie z. B. Küchenabfälle, nicht schreddern, sondern direkt kompostieren.
Heben Sie einige trockene Äste auf, um sie als Werkzeug für

die Reinigung des Geräts zu verwenden.
Stoppen Sie die Maschine erst, wenn das gesamte Material auf dem Messerteller liegt. Andernfalls kann der Messerteller beim Wiedereinschalten der Maschine blockiert werden.

WARTUNG



Gefahr!

Das Produkt niemals mit Wasser besprühen oder mit Wasser in Berührung bringen.

Reinigung

- Reinigen Sie das Gerät nach jedem Gebrauch gründlich.
- Achten Sie darauf, dass die Griffe nicht mit Öl oder Fett verschmutzt sind. Bei Verschmutzung reinigen Sie die Griffe mit einem feuchten, in Seifenwasser getränkten Tuch.
- Verwenden Sie zur Reinigung niemals aggressive Reinigungs- oder Lösungsmittel. Sie könnten irreparable Schäden an der Maschine verursachen. Kunststoffteile können durch Chemikalien angegriffen werden.
- Wischen Sie das Gerät mit einem leicht feuchten Tuch oder einer Bürste ab.
- Reinigen Sie die Maschinenabdeckung, insbesondere die Lüftungsschlitze.
- Der aktive Teil des Geräts ist nach jedem Gebrauch zu reinigen und vollständig zu trocknen. Schmieren Sie Metallteile mit geeignetem Konservierungsöl oder Schmierfett ein, um sie vor Korrosion zu schützen. (Mögliche Schäden an Teilen aufgrund von Korrosion können nicht als Herstellungs- oder Materialfehler angesehen werden).

Freimachen von verstopftem Material

- Schrauben Sie den Sicherungsknopf vollständig ab und nehmen Sie die Abdeckung ab.
- Reinigen Sie den Messerbereich und den Auswurfschacht. Wenn sich im Messerbereich Verunreinigungen angesammelt haben, entfernen Sie diese mit einem Holz- oder

Gerät.

-Montieren Sie die Abdeckung wieder und ziehen Sie den Sicherungsknopf fest.

Lagerung

Lagern Sie die Maschine außerhalb der Reichweite von Kindern.

Lassen Sie die Maschine vor der Lagerung abkühlen.

Lagern Sie die Maschine nicht über einen längeren Zeitraum in direktem Sonnenlicht.

Ersetzen Sie verschlissene oder beschädigte Teile aus Sicherheitsgründen.

Lagern Sie das Gerät an einem sauberen, trockenen, dunklen und frostfreien Ort, geschützt vor Staub und außerhalb der Reichweite von Kindern. Die ideale Lagertemperatur liegt zwischen 5 und 30°C.

Decken Sie das Gerät mit einer geeigneten Schutzhülle ab, die keine Feuchtigkeit speichert. Verwenden Sie keine Plastikfolie als Staubschutz. Eine nicht poröse Abdeckung schließt die Feuchtigkeit um das Gerät herum ein und begünstigt so Rost und Korrosion.

Lagern Sie das Gerät nach Möglichkeit in der Originalverpackung.

Transportieren

Schalten Sie den Motor aus. Nehmen Sie den Akku heraus. Achten Sie beim Transport darauf, die Maschine nicht fallen zu lassen oder anderweitig zu erschüttern. Für den Transport muss das Gerät gegen Verrutschen und Umkippen gesichert werden. Stellen Sie keine Gegenstände auf das Gerät.

HINWEISE ZUM UMWELTSCHUTZ



Um Transportschäden zu verhindern, wird die Maschine in einer soliden Verpackung geliefert. Die Verpackung besteht weitgehend aus verwertbarem Material. Benutzen Sie also die Möglichkeit zum Recyclen der Verpackung. Bringen Sie bei Ersatz die alten Maschinen zu Ihren örtlichen WORLD-PRO TOOLS Vertagshändler. Er wird sich um eine umweltfreundliche Verarbeitung ihrer alten Maschine bemühen.

Alt-Elektrogeräte sind Wertstoffe, sie gehören daher nicht in den Hausmüll!

Wir möchten Sie daher bitten, uns mit Ihrem aktiven Beitrag beider Ressourcenschonung und beim Umweltschutz zu unterstützen und dieses Gerät bei den-falls vorhandeneingerichteten Rücknahmestellen abzugeben.

PL Polski

ROZDRABNIARKA OGRODOWA

UŻYCIĘ ZGODNE Z PRZEZNACZENIEM

Niebezpieczeństwo! Ten produkt jest przeznaczony wyłącznie do:

- rozdrabniania zdrewniałych lub włóknistych odpadów z ogrodu, takich jak ścinki żywopłotów i drzew, gałęzie, kora i pędy drzew iglastych.

- wyłącznie do użytku prywatnego

- zgodnie z odpowiednimi opisami i instrukcjami bezpieczeństwa zawartymi w niniejszej instrukcji obsługi.

Każde inne użycie jest niezgodne z przeznaczeniem.

W przypadku zauważenia jakichkolwiek uszkodzeń podczas transportu lub rozpakowywania należy natychmiast powiadomić dostawcę.

PARAMETRY TECHNICZNE

Type / model: WPSH202 (GY6000)		Collecting catcher volume	50L
Voltage	230V~ 50Hz	Net weight	14 kgs
Power	2500W(P40)	Sound pressure level	LpA:95.7dB (A),K=3 dB (A)
No-load rotation speed	4050rpm	Sound power level	LwA: 108.3 dB (A), , K=2.64 dB (A)
Protection class	II	Sound power level guaranteed	111 dB (A)
IP level	IPX4		
Thickness of branches	Φ 40mm		

CZĘŚCI SKŁADOWE NARZĘDZIA (patrz rys. 1)

1	Popychacz materiału	7	Podwozie nożne
---	---------------------	---	----------------

2	Rama główna	8	Lej podający
3	Kratka wentylacyjna	9	Uchwyt
4	Przycisk blokady	10	Wyłącznik bezpieczeństwa
5	Worek na odpady	11	Włącznik/wyłącznik
6	Kolo		

Objaśnienie symboli

	Lesen Sie die Bedienungsanleitung, bevor Sie die Maschine benutzen.		Warning! Gefahr
	Bei jedem Einsatz der Maschine muss eine Schutzbrille getragen werden, um sich vor herumfliegenden Gegenständen zu schützen. Außerdem muss ein Gehörschutz getragen werden, z. B. ein schalldichter Helm. Wenn der Bediener in einem Bereich arbeitet, in dem die Gefahr von herabfallenden Gegenständen besteht, muss er ebenfalls einen Schutzhelm tragen.	 	Warnung ! Fliegende Gegenstände Schalten Sie den Häcksler immer aus, ziehen Sie den Stecker aus der Steckdose und warten Sie, bis die Schneidscheibe zum Stillstand gekommen ist.
	Tragen Sie Handschuhe, um Ihre Hände zu schützen.		Halten Sie Hände und Füße von den Öffnungen fern, während die Maschine läuft.
	Halten Sie Unbeteiligte fern		Gefahr-rotierende Messer
	Nicht dem Regen aussetzen		Nicht auf den Auffangbehälter treten..
	Warten Sie, bis alle Elemente des Gartengeräts vollständig abgekühlt sind, bevor Sie sie berühren.		Der empfohlene Garantie-Schalleistungspegel LwA=94 dB(A)

WSKAZÓWKI BEZPIECZEŃSTWA

Bezpieczeństwo elektryczne

⚠ WARNING Niezastosowanie się do ostrzeżeń i instrukcji może spowodować porażenie prądem, pożar i/lub poważne obrażenia. Nie używaj urządzenia w atmosferze wybuchowej, np. w obecności łatwopalnych cieczy, gazów lub pyłów. Maszyna wytwarza iskry, które mogą spowodować zapłon pyłu lub oparów. Wtyczki urządzenia muszą pasować do gniazdka. Nie wolno w żaden sposób modyfikować wtyczki. Nie używaj żadnych przejściówek z uziemionymi elektronarzędziami. Niezmodyfikowane wtyczki i dopasowane gniazda zmniejszają ryzyko porażenia prądem. Nie wystawiaj urządzenia na działanie deszczu lub wilgoci. Przedostanie się wody do elektronarzędzia zwiększa ryzyko porażenia prądem elektrycznym. Nie nadużywaj przewodu. Nigdy nie używaj przewodu do przenoszenia, ciągnięcia lub odłączania urządzenia. Trzymaj przewód z dala od źródeł ciepła, oleju, ostrych krawędzi lub ruchomych części. Uszkodzone lub splątane przewody zwiększają ryzyko porażenia prądem. Podczas pracy urządzenia na zewnątrz należy używać przedłużacza przystosowanego do pracy na zewnątrz. Użycie przewodu przystosowanego do użytku na zewnątrz zmniejsza ryzyko porażenia prądem elektrycznym. Zawsze utrzymuj ruchome źródło zasilania w odpowiedniej odległości od obracających się części i kołców. Zatrzymaj urządzenie i odłącz zasilanie, wyjmując wtyczkę z gniazda sieciowego. W przypadku maszyn zasilanych bateryjnie wyjmij baterię. Usuń blokadę, jeśli jest zainstalowana.

-za każdym razem, gdy użytkownik opuści
-Za każdym razem, gdy użytkownik opuszcza maszynę,
-przed odblokowaniem lub udrożnieniem
-przed sprawdzeniem, czyszczeniem lub pracami przy urządzeniu.
-po najechaniu na obcy przedmiot, aby można było sprawdzić urządzenie.
-Jeśli urządzenie znacznie nadmiernie wibrować, należy je natychmiast sprawdzić, znaleźć uszkodzenie, wymienić lub naprawić wszystkie uszkodzone części, sprawdzić, czy wszystkie luźne części są dokręcone.
Nie używaj maszyny, jeśli przełącznik nie włącza i nie wyłącza jej. Każda maszyna, której nie można kontrolować za pomocą przełącznika, jest niebezpieczna i musi zostać naprawiona.

⚠ WARNING

Przed przystąpieniem do regulacji, wymiany akcesoriów lub przechowywania urządzenia należy odłączyć wtyczkę od źródła zasilania, jeśli jest odłączalna. Takie środki zapobiegawcze zmniejszają ryzyko przypadkowego uruchomienia elektronarzędzia.

Podłączenie elektryczne i przedłużacz

Nigdy nie używaj elektronarzędzi pod napięciem innym niż znamionowe. Inne napięcie sieciowe lub częstotliwość spowodują uszkodzenie urządzenia. Obwód używany do podłączenia elektronarzędzia musi być prawidłowo zabezpieczony. Użycie odpowiedniego

bezpiecznika zmniejsza ryzyko porażenia prądem elektrycznym
Podczas korzystania z elektronarzędzia na zewnątrz należy używać przedłużacza przystosowanego do użytku na zewnątrz. Użycie przewodu przystosowanego do użytku na zewnątrz zmniejsza ryzyko porażenia prądem elektrycznym.

Jeśli nie można uniknąć pracy elektronarzędzia w wilgotnym miejscu, należy użyć wyłącznika różnicowoprądowego (RCD). Użycie wyłącznika różnicowoprądowego zmniejsza ryzyko porażenia prądem elektrycznym.

Przed użyciem sprawdź wzrokowo zasilacz i przedłużacz pod kątem uszkodzeń lub starzenia się. Jeśli kabel zostanie uszkodzony podczas użytkowania, natychmiast odłącz go od źródła zasilania. **NIGDY NIE DOTYKAJ ZASILACZA PRZED JEGO ODŁĄCZENIEM.** Nigdy nie używaj urządzenia, jeśli zasilacz jest uszkodzony.

Zawsze używaj przedłużacza z podwójną izolacją i parametrami odpowiadającymi poborowi mocy urządzenia. Minimalny przekrój kabla należy określić zgodnie z danymi dotyczącymi poboru prądu lub mocy na wtyczce/etykiecie urządzenia. Należy wziąć pod uwagę

nie tylko obciążenie, ale także długość przedłużacza i rodzaj zabezpieczenia, Prawidłowa maksymalna obciążalność przedłużacza musi być zawsze wskazana na jego etykiecie.

Przedłużacz musi mieć izolację płaszczą co najmniej równoważną obudowie

-Izolacja gumowa: Zwykle, elastyczne przewody z izolacją gumową (oznaczenie HO5RR-F)

-izolacja PVC: Zwykle, elastyczne przewody z izolacją z PVC (oznaczenie HO5VV-F)

Zaleca się stosowanie przedłużacza w wyrazistym kolorze. Dobrze widoczny kabel zmniejsza możliwość przypadkowego uszkodzenia kabla i ryzyko porażenia prądem.

Zwróć uwagę na położenie kabla zasilającego i przedłużacza. Umieść kabel tak, aby nie przeszkadzał w pracy i nie mógł zostać uszkodzony. Zmniejsza to możliwość przypadkowego uszkodzenia kabla i ryzyko porażenia prądem.

MONTAŻ

MONTAŻ ROZDRABNIACZA

1. Włącz nóżkę A i Food B w odpowiednim położeniu (Rys.2), a następnie odwróć urządzenie do góry nogami.
2. Zamontuj koło w tej samej kolejności, jak pokazano na rys.
- 3, upewniając się, że nakrętka nie jest zbyt mocno dokręcona.
3. Podnieś przycisk, przesuwając prowadnicę pojemnika na odpady w odpowiednie miejsce (rys. 4).

OBSŁUGA

Uruchomienie

1. Upewnij się, że napięcie sieciowe jest zgodne z danymi na tabliczce znamionowej.
2. Użyj przedłużacza do podłączenia urządzenia (przedłużacz nie jest dołączony do zestawu).

Uruchamianie i zatrzymywanie

Lejek do napełniania musi być pusty.

1. Aby uruchomić, naciśnij przycisk I.
2. W celu zatrzymania naciśnij o. Po zatrzymaniu urządzenie zatrzymuje się.

Zabezpieczenie przed przecięciem

W przypadku zablokowania walca rozdrabniającego, na przykład przez zbyt silne gałęzie, maszyna automatycznie zatrzymuje się. Po ostygnięciu silnika należy nacisnąć czarny przycisk A (Fig. 5) i ponownie uruchomić urządzenie.

Blokada ponownego uruchomienia

Po zaniku zasilania urządzenie nie jest automatycznie uruchamiane ponownie po napięciu. W celu uruchomienia należy nacisnąć przycisk I.

KONSERWACJA

Niebezpieczeństwo!

Nigdy nie spryskiwać produktu wodą ani nie wystawiać go na działanie wody.

Czyszczenie

- Po każdym użyciu należy starannie wyczyścić urządzenie.
- Upewnij się, że uchwyty nie są zabrudzone olejem lub smarem. W przypadku zabrudzenia uchwyty należy wyczyścić wilgotną szmatką nasączoną wodą z mydłem.
- Nigdy nie używaj do czyszczenia agresywnych detergentów lub rozpuszczalników. Mogą one spowodować nieodwracalne uszkodzenie urządzenia. Części plastikowe mogą ulec korozji pod wpływem środków chemicznych.
- Przetrzyj urządzenie lekko wilgotną szmatką lub szczotką.

ATTENTION : Take care when tiling the unit onto its wheels as the unit has an uneven weight distribution when tilted and during wheeled transportation.

4. Tighten the reamer knob. The reamer knob has a safety switch please ensure the knob is tightened or the motor will not activate. NOTE: It is dangerous to use the machine without the hopper.

INSTRUKCJA OBSŁUGI

Podczas rozdrabniania należy zachować bezpieczną odległość od urządzenia, ponieważ długie gałęzie mogą wystrzelić podczas wciągania.

Ze względów bezpieczeństwa urządzenie nie działa, jeśli pojemnik zbiorczy nie jest prawidłowo umieszczony.

Podczas wkładania gałęzi do urządzenia należy trzymać je w bezpiecznej odległości od otworu wlotowego, aż zostaną automatycznie wciągnięte.

Należy przestrzegać możliwej prędkości roboczej i nie przeciążać urządzenia.

Aby zapobiec zatykaniu, podczas rozdrabniania należy przepłukać zwiędłe odpady ogrodowe, które leżały kilka dni w ogrodzie i cieńsze gałęzie z dużymi gałęziami.

Przed rozdrabnianiem usuń resztki ziemi i kamieni z korzeni.

Nie rozdrabniaj miękkiego i mokrego materiału, takiego jak np. odpady kuchenne, lecz kompostuj go bezpośrednio.

Zachowaj kilka suchych gałęzi do wykorzystania jako narzędzie do czyszczenia urządzenia.

Zatrzymaj maszynę dopiero wtedy, gdy cały materiał przytrzyma płytę nożową. W przeciwnym razie płyta nożowa może zostać zablokowana po ponownym uruchomieniu urządzenia.

- Wyczyść pokrywę urządzenia, zwłaszcza otwory wentylacyjne.

- Aktywną część urządzenia należy wyczyścić i całkowicie wysuszyć po każdym użyciu. Części metalowe należy smarować odpowiednim olejem konserwującym lub smarem w celu ochrony przed korozją. (Ewentualne uszkodzenie części spowodowane korozją nie może być traktowane jako wada produkcyjna lub materiałowa).

Odblokowywanie zatkanego materiału

- Całkowicie odkręć pokrętło zabezpieczające i zdejmij pokrywę.

- Wyczyść obszar ostrza i rynnę wylotową. Jeśli zanieczyszczenia są zbite w obszarze ostrza, usuń je za pomocą drewnianej lub plastikowej łopatkę iwdrożenie.

-Zamontować pokrywę z powrotem i dokręcić pokrętło

zabezpieczające.

Przechowywanie

Urządzenie należy przechowywać w miejscu niedostępnym dla dzieci.

Przed przechowywaniem odczekać, aż urządzenie ostygnie.

Nie przechowuj urządzenia przez dłuższy czas w bezpośrednim świetle słonecznym.

Dla bezpieczeństwa należy wymieniać zużyte lub uszkodzone części.

Urządzenie należy przechowywać w czystym, suchym, ciemnym i zabezpieczonym przed mrozem miejscu, chronionym przed kurzem i niedostępnym dla dzieci. Idealna temperatura przechowywania wynosi od 5 do 30°C.

Urządzenie należy przykryć odpowiednią pokrywą ochronną, która nie zatrzymuje wilgoci. Nie używaj folii jako osłony przeciwpyłowej. Nieporowata pokrywa będzie zatrzymywać wilgoć wokół urządzenia, sprzyjając powstawaniu rdzy i korozji.

Jeśli to możliwe, urządzenie należy przechowywać w oryginalnym opakowaniu.

Transport

Wyłącz silnik. Wyjmij akumulator. Podczas transportu należy uważać, aby nie upuścić ani nie uderzyć urządzenia. Na czas transportu urządzenie musi być zabezpieczone przed ześlizgnięciem się i przewróceniem. Nie umieszczać żadnych przedmiotów na urządzeniu.

INFORMACJA DOTYCZĄCA OCHRONY ŚRODOWISKA



W celu zabezpieczenia urządzenia przed uszkodzeniami w czasie transportu, jest ono dostarczane w odpowiednio mocnym opakowaniu. Większość materiałów można poddać ponownej utylizacji. Należy umieścić materiały w odpowiednich dla ich właściwości pojemnikach utylizacyjnych. Nieużywany już sprzęt można odnieść do miejscowego sprzedawcy. Zostanie on odpowiednio zutylizowany w sposób bezpieczny dla środowiska.

Zużyte urządzenia elektryczne są surowcami wtórnymi – nie wolno wyrzucać ich do pojemników na odpady domowe, ponieważ mogą zawierać substancje niebezpieczne dla zdrowia ludzkiego i środowiska! Prosimy o aktywną pomoc w oszczędnym gospodarowaniu zasobami naturalnymi i ochronie środowiska naturalnego przez

przekazanie zużytego urządzenia do punktu składowania surowców wtórnych - zużytych urządzeń elek

WORCRAFT

Električni drobilnik

NAMEN UPORABE

Nevarno! Ta izdelek je namenjen izključno za:

- sekanje lesnih ali vlaknastih vrtnih odpadkov, kot so obrezki žive meje in dreves, veje, lubje in poganjki iglavcev;
 - izključno za zasebno uporabo;
 - uporabo v skladu z ustreznimi opisi in varnostnimi navodili v teh navodilih za uporabo.
- Vsaka druga uporaba ni predvidena.

Če med prevozom ali razpakiranjem opazite kakršno koli poškodbo, takoj obvestite svojega dobavitelja. **NE ZAČNITE Z DELOVANJEM.**

TEHNIČNE SPECIFIKACIJE

Tip/ model: WPSH202 (GY6000)	Prostornina zbiralnega koša:	50L	
Napetost	230V~ 50Hz	Neto teža	14 kgs
Moč	2500W(P40)	Raven zvočnega tlaka	LpA:95.7dB (A),K=3 dB (A)
Hitrost vrtenja v prostem teku	4050rpm	Raven zvočne moči	LwA: 108.3 dB (A), , K=2.64 dB (A)
Razred zaščite	II	Zajamčena raven zvočne moči	111 dB (A)
Stopnja zaščite	IPX4		
Največja debelina vej	Φ 40mm		

INFORMACIJE O HRUPU IN VIBRACIJAH



Raven vibracij, navedena v tem informativnem listu, je bila izmerjena v skladu s standardiziranim testom, določenim v standardu EN 62841, in se lahko uporablja za primerjavo enega orodja z drugim. Uporablja se lahko tudi za preliminarno oceno izpostavljenosti.

Deklarirana emisijska raven vibracij predstavlja glavne namene uporabe orodja. Vendar pa se lahko emisije vibracij razlikujejo, če se orodje uporablja za različne namene, z različnimi dodatki ali orodji za vstavljanje, ali če ni ustrezno vzdrževano. To lahko znatno poveča raven izpostavljenosti skozi celotno delovno obdobje.

Pri ocenjevanju ravni izpostavljenosti vibracijam je treba upoštevati tudi čas, ko je orodje izklopljeno ali ko deluje, vendar dejansko ne opravlja dela. To lahko znatno zmanjša raven izpostavljenosti skozi celotno delovno obdobje.

Določite dodatne varnostne ukrepe za zaščito operaterja pred učinki vibracij, kot so: vzdrževanje orodja in dodatkov, ohranjanje toplote v rokah, organizacija delovnih vzorcev.

POJASNILO SIMBOLOV

	Pred uporabo stroja preberite priročnik za uporabo.		Opozorilo! Nevarnost
	Kadarkoli je stroj v uporabi, je potrebno nositi zaščitna očala, da se zaščitite pred letečimi predmeti. Prav tako je potrebno nositi zaščito za ušesa, kot je zvočno izolirana čelada, da zaščitite sluh upravljavca. Če upravljavec dela na območju, kjer obstaja nevarnost padajočih predmetov, je treba nositi tudi varnostno čelado.	 	Opozorilo! Leteči predmeti Vedno izklopite drobilnik, odklopite vtič in počakajte, da se rezalni disk popolnoma ustavi, preden nadaljujete.
	Nosite rokavice, da zaščitite svoje roke.		Roke in noge naj bodo stran od odprtih, medtem ko stroj deluje.
	Držite opazovalce stran.		Nevarnost - vrteči rezili
	Ne izpostavljajte dežju.		Ne stopajte na zbiralni rezervoar.
	Počakajte na popolno zaustavitev vseh delov vrtnarskega orodja, preden jih dotaknete.		Priporočena zagotovljena raven zvočne moči LwA = 94 dB(A).

SESTAVNI DELI IZDELKA (glejte sliko 1)

1	Potišček za material	7	Podnožje šasije
2	Glavni okvir	8	Vstopni lijak
3	Ventilacijska mreža	9	Ročaj
4	Gumb za zaklepanje	10	Varnostno stikalo
5	Vreča za odpadke	11	Stikalo za vklop/izklop
6	Kolo		

VARNOST

Električna varnost

OPOZORILO Neupoštevanje opozoril in navodil lahko povzroči električni udar, požar in/ali resne poškodbe.

- Ne uporabljajte stroja v eksplozivnih atmosferah, kot so prostori s prisotnostjo vnetljivih tekočin, plinov ali prahu. Stroj lahko povzroča iskre, ki lahko vnamejo prah ali hlape.
- Vtiči stroja morajo ustrezati vtičnici. Nikoli ne spreminjajte vtiča. Ne uporabljajte adapterjev za vtiče z ozemljenimi (ozemljenimi) električnimi orodji. Nepredelani vtiči in ustrezne vtičnice zmanjšujejo tveganje za električni udar.
- Ne izpostavljajte stroja dežju ali mokrim pogojem. Vdor vode v električno orodje povečuje tveganje električnega udara.
- Ne zlorablajte kabla. Nikoli ne uporabljajte kabla za prenašanje, vlečenje ali izklapljanje stroja. Kabel držite stran od vročine, olja, ostrih robov ali gibljivih delov. Poškodovani ali zapleteni kabli povečujejo tveganje za električni udar.
- Pri uporabi stroja na prostem uporabite podaljšek, primeren za uporabo na prostem. Uporaba kabla, primerne za zunanjo uporabo, zmanjšuje tveganje za električni udar.
- Vedno držite gibljiv napajalni kabel na ustrezni razdalji od gibljivih delov in konic
 - Ustavite stroj in odklopite napajanje tako, da odstranite vtič iz omrežne vtičnice. Pri baterijskih strojih odstranite baterijo. Odstranite tudi varnostno napravo, če je nameščena.
 - Kadarkoli uporabnik zapusti stroj.
 - Kadarkoli uporabnik zapusti delovno območje stroja.
 - Pred odstranjevanjem blokad ali zamašitev.
 - Pred pregledovanjem, čiščenjem ali delom na stroju.
 - Po naletu na tuj predmet, da se stroj lahko pregleda.
 - Če stroj začne pretirano vibrirati, ga je treba nemudoma pregledati, odkriti poškodbe, zamenjati ali popraviti vse poškodovane dele ter preveriti, ali so vsi ohlapni deli pravilno pritrjeni.
- Ne uporabljajte stroja, če stikalo ne omogoča njegovega vklopa in izklopa. Vsak stroj, ki ga ni mogoče upravljati s stikalom, je nevaren in ga je treba popraviti.

OPOZORILO

- Odklopite vtič iz napajanja, če je odstranljiv, in iz naprave, preden opravite kakršne koli prilagoditve, zamenjate dodatke ali shranjujete. Takšni preventivni varnostni ukrepi zmanjšujejo tveganje nenamernega zagona električnega orodja.

Električni priključek in podaljšek

- Nikoli ne uporabljajte električnih orodij pri napetosti, ki je drugačna od nazivne napetosti.

MONTAŽA

MONTAŽA DROBILNIKA

1. Privijte nogi A in B na ustrezn položaj (glejte sliko 2), nato obrnite napravo na glavo.
2. Namestite kolo v enakem vrstnem redu, kot je prikazano na sliki 3, pri čemer pazite, da matica ni preveč zategnjena.
3. Dvignite gumb in potisnite tir zbiralnega zaboja na ustrezno mesto (Slika 4.).

Druga napetost ali frekvenca električnega omrežja lahko povzroči poškodbe naprave.

- Krogotok, ki se uporablja za priklop električnega orodja, mora biti pravilno zaščiten z varovalko. Uporaba pravilne varovalke zmanjša tveganje električnega udara.
- Pri uporabi električnega orodja na prostem uporabite podaljšek, ki je primeren za zunanjo uporabo. Uporaba podaljška, ki je primeren za zunanjo uporabo, zmanjša tveganje električnega udara.
- Če je uporaba električnega orodja na vlažnem mestu neizogibna, uporabite napajanje, zaščiten z napravo za preostali tok (RCD). Uporaba RCD zmanjša tveganje električnega udara.
- Pred uporabo vizualno preverite napajalni kabel in podaljšek za morebitne znake poškodb ali staranja. Če se kabel poškoduje med uporabo, ga takoj odklopite iz napajanja. NIKOLI SE NE DOTIKAJTE NAPA JANJA, PREDEN GA NE ODPOJITE. Naprave ne uporabljajte, če je napajalni kabel poškodovan.
- Vedno uporabljajte podaljšek z dvojno izolacijo in z lastnostmi, ki ustrezajo porabi naprave. Minimalni presečni prerez kabla je treba določiti glede na podatke o tokovni ali močnostni porabi na vtiču ali nalepki naprave. Poleg obremenitve je treba upoštevati tudi dolžino podaljška in vrsto zaščite. Pravilna največja obremenitvena zmogljivost podaljška mora biti vedno označena na njegovi nalepki.
 - Podaljšek mora imeti izolacijo ovojnice, ki je vsaj enakovredna napravi.
 - gumijasta izolacija: Navadni, fleksibilni kabli z gumijasto izolacijo (oznaka HO5RR-F)
 - PVC izolacija: Navadni, fleksibilni kabli z PVC izolacijo (oznaka HO5VV-F)
- Priporočljivo je, da je podaljšek v živahni barvi. Dobro vidljiv kabel zmanjša možnost nenamerne poškodbe kabla in tveganje električnega udara.
- Bodite pozorni na lokacijo napajalnega in podaljška. Kable postavite tako, da ne ovirajo dela in da ne morejo biti poškodovani. To zmanjša možnost nenamerne poškodbe kabla in tveganje električnega udara.



POZOR: Bodite previdni pri nagibanju naprave na njena kolesa, saj ima naprava neenakomerno razporeditev teže, ko je nagnjena in med transportom na kolesih.

4. Privijte gumb za rezkalnik. Gumb za rezkalnik ima varnostno stikalo, zato se prepričajte, da je gumb pravilno privit, sicer motor ne bo deloval. **OPOMBA:** Uporaba naprave brez lijaka je nevarna.

DELOVANJE

Zagonski postopek

1. Prepričajte se, da napetost električnega omrežja ustreza podatkom na tablici z oznakami.
2. Uporabite podaljšek za priklop naprave (podaljšek ni priložen).

Zaščita pred preobremenitvijo

Ko se valj za drobljenje zablokira, na primer zaradi premočnih vej, se naprava samodejno ustavi. Po ohlajanju motorja pritisnite črni gumb A (Slika 5) in ponovno zaženite napravo.

Blokada ponovnega zagona

Po izpadu električne energije se naprava po ponovni vzpostavitvi napetosti ne zažene samodejno. Za zagon pritisnite I.

NAVODILA ZA UPORABO

Med drobljenjem ohranite varnostno razdaljo od naprave, saj lahko dolge veje med vlečenjem v napravo nenadoma odskočijo.

Zaradi varnostnih razlogov naprava ne deluje, če zbiralni zaboj ni pravilno nameščen.

Pri vstavljanju vej v napravo držite veje na varni razdalji od odprtine za polnjenje, dokler se ne začnejo samodejno vleči v napravo.

Upoštevajte priporočeno hitrost delovanja in ne preobremenjujte naprave.

VZDRŽEVANJE



Nevarnost!

Nikoli ne pršite izdelka z vodo ali ga ne izpostavljajte vodi.

Čiščenje

- Po vsaki uporabi skrbno očistite napravo.
- Poskrbite, da ročaji nikoli ne bodo umazani z oljem ali mastjo. Če so umazani, jih očistite z vlažno krpo, namočeno v milnico.
- Nikoli ne uporabljajte agresivnih čistilnih sredstev ali topil za čiščenje. Ta lahko povzročijo nepopravljivo škodo na napravi, plastični deli pa se lahko zaradi kemikalij poškodujejo.
- Napravo obrišite z rahlo vlažno krpo ali ščetko.
- Očistite pokrov naprave, še posebej prezračevalne odprtine.
- Aktivni del naprave je treba po vsaki uporabi očistiti in popolnoma posušiti. Kovinske dele namažite s primernim zaščitnim oljem ali mazivom, da jih zaščitite pred korozijo. (Morebitne poškodbe delov zaradi korozije ne morejo biti obravnavane kot proizvodna ali materialna napaka.)

Odmaševanje zamašenega materiala

- Popolnoma odvijte pritrdilni gumb in odstranite pokrov.
- Očistite območje rezila in izpustni kanal. Če so ostanki stisnjeni v območju rezila, jih odstranite z lesenim ali plastičnim orodjem.
- Ponovno namestite pokrov in privijte pritrdilni gumb.

VARSTVO OKOLJA



Da bi preprečili poškodbe naprave med transportom, je ta dostavljena v robustni embalaži. Večina embalažnih materialov je primerna za reciklažo. Odnosite te materiale na ustrezne lokacije za reciklažo.

Nepotrebne naprave odnesite k lokalnemu prodajalcu. Tam bodo naprave odstranjene na okolju prijazen način.

Odslužene električne naprave so primerne za reciklažo in jih ne smete zavreči med gospodinjske odpadke! Prosimo, aktivno nas podprite pri ohranjanju virov in varovanju okolja z vračanjem te naprave v zbirne centre (če so na voljo).

Zagon in zaustavitev

Lijak za polnjenje mora biti prazen.

1. Za zagon pritisnite I.
2. Za zaustavitev pritisnite O. Po zaustavitvi naprava še nekaj časa deluje na vztrajnost.

Da preprečite zamašitev, med drobljenjem izmenjujte uvelo vrtno odpadno snov, ki je nekaj dni ležala na vrtu, in tanjše veje z večjimi vejami.

Pred drobljenjem odstranite ostanke zemlje in kamenja z korenin.

Ne drobite mehkih in mokrih materialov, kot so na primer kuhinjski odpadki, temveč jih kompostirajte neposredno. Prihranite nekaj suhih vej, ki jih lahko uporabite kot pripomoček za čiščenje naprave.

Napravo ustavite šele, ko se ves material odstrani z nožne plošče. V nasprotnem primeru se lahko nožna plošča pri ponovnem zagonu naprave zablokira.

Shranjevanje

Napravo shranjujte izven dosega otrok.

Pred shranjevanjem pustite napravo, da se ohladi.

Ne shranjujte naprave dlje časa na neposredni sončni svetlobi.

Zaradi varnosti zamenjajte obrabljene ali poškodovane dele.

Napravo shranjujte v čistem, suhem, temnem in prostoru brez zmrzali, zaščiteno pred prahom in izven dosega otrok. Idealna temperatura za shranjevanje je med 5 °C in 30 °C.

Napravo pokrijte s primernim zaščitnim pokrivalom, ki ne zadržuje vlage. Ne uporabljajte plastične folije kot zaščitni pokrov, saj neprepusten pokrov lahko zadrži vlago okoli naprave, kar pospešuje rjavenje in korozijo.

Če je mogoče, napravo shranjujte v originalni embalaži.

Transport

Izklopite motor. Odstranite baterijo.

Med transportom pazite, da naprava ne pade ali se ne udari.

Med prevozom mora biti naprava ustrezno pritrjena, da preprečite drsenje ali prevrnitev.

Na napravo ne postavljajte predmetov.

Exploded view for WPSH202

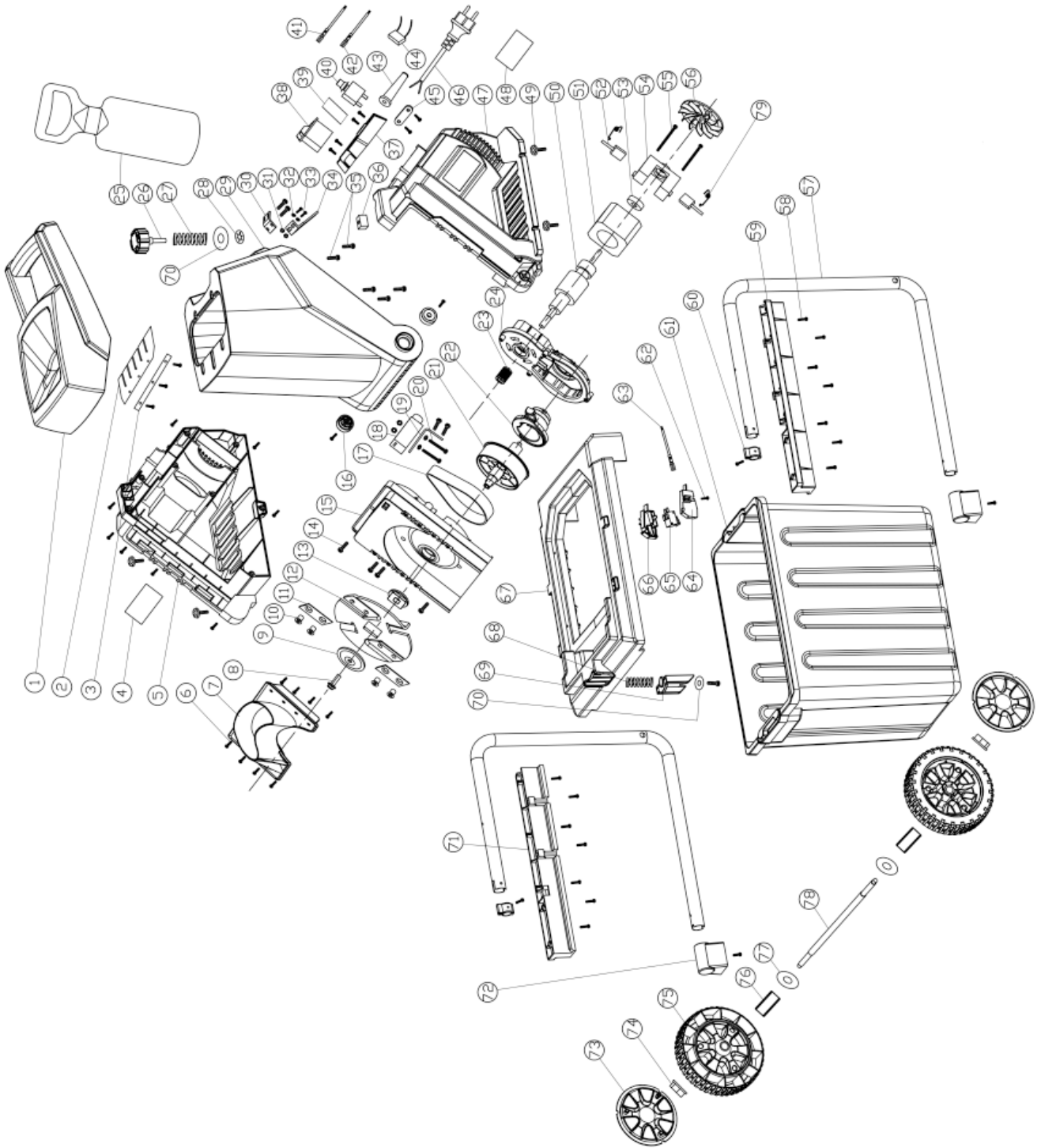

Spare parts for WPSH202

Parts No.	Parts' name	Q'ty	Parts No.	Parts' name	Q'ty
1	feeder hopper	1	41	connecting wire	1
2	Scraps defend block	1	42	connecting wire 2	1
3	Clamp bar	1	43	cord sheath	1
4	label	1	44	capacitor	1
5	right housing	1	45	cord clamp plate	1
6	screw	35	46	supply cord	1
7	Blade defend block	1	47	left housing	1
8	internal hex nut	1	48	label	1
9	clamp block	1	49	screw	4
10	hex nut	4	50	armature	1
11	blade	2	51	field	1
12	blade plate	1	52	carbon brush	2
13	drive block	1	53	bearing	1
14	screw	12	54	brush holder	1
15	up cover of gear box	1	55	field screw	2
16	connecting knob	2	56	fan	1
17	belt	1	57	Support tube	2
18	overload switch	1	58	screw	14
19	Switch frame plate	1	59	left hook clip	1
20	screw	2	60	tube stopper	2
21	Big belt wheel	1	61	collection box	1
22	Eccentric wheel	1	62	screw	2
23	small belt wheel	1	63	connecting wire 3	1
24			64	Switch right housing	1
24	down cover of gear box	1	65	ganged switch	1
25	Flat push stick	1	66	Switch left housing	1
26	knob	1	67	body support	1
27	spring	1	68	spring	1
28	Retaining ring	1	69	pull pin	1
29	up housing	1	70	washer	1
30	Bolt frame plate	1	71	right hook clip	1
31	nut	4	72	food washer	2
32	spring washer	4	73	wheel cover	2
33	screw	2	74	hex nut	2
34	switch pin	1	75	wheel	2
35	H type screw	2	76	wheel spindle sheath	2
36	Fixup nut	1	77	spacer	3
37	switch box	1	78	connecting pole	1
38	Electonmagnetic switch	1	79	torsional spring	2
39	label	1			
40	Overcurrent protection	1			