

RYOBI®

RC18120

ORIGINAL INSTRUCTIONS
TRADUCTION DES INSTRUCTIONS ORIGINALES
ÜBERSETZUNG DER ORIGINALANLEITUNG
TRADUCCIÓN DE LAS INSTRUCCIONES ORIGINALES
TRADUZIONE DELLE ISTRUZIONI ORIGINALI
VERTALING VAN DE ORIGINELE INSTRUCTIES
TRADUÇÃO DAS INSTRUÇÕES ORIGINAIS
OVERSÆTTELSE AF DE ORIGINALE INSTRUKTIONER
ÖVERSÄTTNING AV DE URSRUNGLIGA INSTRUKTIONERNA
ALKUPERÄISTEN OHJEIDEN SUOMENNOSSA
OVERSETTELSE AV DE ORIGINALE INSTRUKSJONENE
ПЕРЕВОД ОРИГИНАЛЬНЫХ ИНСТРУКЦИЙ
TŁUMACZENIE INSTRUKCJI ORYGINALNEJ
PŘEKLAD ORIGINÁLNÍCH POKYNŮ
AZ EREDETI ÚTMUTATÓ FORDÍTÁSA
TRADUCEREA INSTRUCȚIUNILOR ORIGINALE
TULKOTS NO ORIGINĀLĀS INSTRUKCIJAS
ORIGINALIŲ INSTRUKCIJŲ VERTIMAS
ORIGINAALJUHENDI TÕLGE
PRIJEVOD ORIGINALNIH UPUTA
PREVOD ORIGINALNIH NAVODIL
PREKLAD ORIGINÁLNYCH POKYNOV
ПРЕВОД ОТ ОРИГИНАЛНИТЕ ИНСТРУКЦИИ
PEREKŁAD ORYGINALNYCH INSTRUKCJI
ORIJ NAL TALIMATLARIN TERCÜMESI
ΜΕΤΑΦΡΑΣΗ ΤΩΝ ΠΡΩΤΟΤΥΠΩΝ ΟΔΗΓΙΩΝ



EN
FR
DE
ES
IT
NL
PT
DA
SV
FI
NO
RU
PL
CS
HU
RO
LV
LT
ET
HR
SL
SK
BG
UK
TR
EL



(EN) Important!

This appliance is not intended to be used or cleaned by persons with reduced physical, sensory or mental capabilities, or lack of experience or knowledge, unless they have been given instructions concerning the safe use of the appliance by a person legally responsible for their safety. They should be supervised whilst using the appliance. Children shall not use, clean or play with this appliance, which when not in use should be secured out of their reach.

(FR) Attention!

Cet appareil ne doit pas être utilisé par des personnes aux capacités physiques, sensorielles ou mentales réduites, ou par des personnes manquant d'expérience et de connaissances à moins qu'elles n'aient été initiées à son utilisation et qu'elles ne soient surveillées par une personne légalement responsable de leur sécurité. Ces personnes doivent être surveillées lorsqu'elles utilisent l'appareil. Les enfants ne doivent utiliser ou nettoyer ou jouer avec l'appareil, qui doit être tenu hors de leur portée lorsqu'il n'est pas utilisé.

(DE) Achtung!

Dieses Gerät darf nicht von Personen mit eingeschränkten physischen, sensorischen oder mentalen Fähigkeiten, oder mangelnder Erfahrung und Wissen benutzt oder gereinigt werden, es sei denn, sie werden durch eine Person, die für ihre Sicherheit verantwortlich ist, beaufsichtigt oder erhalten von solch einer Person Anweisungen zum Gebrauch des Geräts. Sie sollten während der Benutzung des Geräts beaufsichtigt werden. Kinder dürfen das Gerät nicht benutzen, reinigen oder damit spielen, und das Gerät sollte bei Nichtgebrauch außer Reichweite von Kindern sein.

(ES) ¡Atención!

Este aparato no está diseñado para ser utilizado o para ser limpiado por personas con discapacidades físicas, sensoriales o mentales, o con falta de experiencia y conocimiento, a menos que la persona legalmente responsable de su seguridad les instruya en el uso del aparato. Deben ser supervisados durante la utilización del aparato. Los niños no deben utilizar, limpiar ni jugar con este aparato, mantener fuera del alcance de los niños mientras no se utilice.

(IT) Attenzione!

Questo dispositivo non deve essere utilizzato o pulito da persone con ridotte capacità fisiche, sensoriali o mentali o senza l'adeguata conoscenza o esperienza, a meno che non abbiano ricevuto istruzioni riguardanti l'utilizzo sicuro del dispositivo da persone legalmente responsabili della loro sicurezza. Devono essere supervisionati quando utilizzano il dispositivo. I bambini non devono utilizzare, pulire o giocare con il dispositivo e quando lo stesso non viene utilizzato dovrà essere tenuto lontano dalla portata dei bambini.

(NL) Let op !

Dit apparaat is niet geschikt om te worden gebruikt of gereinigd door personen met verminderde fysieke, zintuigelijke of mentale vermogens of een gebrek aan ervaring of kennis tenzij ze instructies hebben ontvangen inzake het veilig gebruik van het apparaat door een persoon die wettelijk aansprakelijk is voor hun veiligheid. Ze moeten onder toezicht staan terwijl ze het apparaat gebruiken. Kinderen mogen het apparaat niet gebruiken, reinigen of ermee spelen en moet buiten hun bereik worden beveiligd indien het niet wordt gebruikt.

(PT) Atenção!

Este aparelho não deve ser utilizado nem limpo por pessoas com capacidades físicas, sensoriais ou psicológicas reduzidas nem por pessoas que careçam de experiência ou de conhecimentos para tal, exceto se tiverem recebido instruções sobre a utilização segura do aparelho por pessoa juridicamente responsável pela respetiva segurança. Estas pessoas devem ser supervisionadas enquanto utilizam o aparelho. As crianças não devem utilizar, limpar ou brincar com este aparelho que, quando não estiver em utilização, deve ser mantido fora de alcance.

(DA) OBS!

Dette produkt er ikke beregnet til at blive brugt eller rengjort af personer med nedsatte fysiske, sensoriske eller mentale evner, eller med manglende erfaring eller viden, med mindre disse personer er blevet instrueret i sikker brug af produktet af en person, der er juridisk ansvarlig for disse personers sikkerhed. De skal være under opsyn, så længe de benytter produktet. Børn må hverken benytte, rengøre eller lege med dette produkt, som - når det ikke benyttes - skal opbevares utilgængeligt for børn.

(SV) Observera!

Utrustningen är inte avsedd för att användas av personer med nedsatt fysisk, sensibel eller mental förmåga, eller som inte har erfarenhet och kunskap såvida de inte har instruerats gällande säkerhet för utrustningen av någon person som ansvarar för deras säkerhet. De ska övervakas då utrustningen används. Barn får inte använda, rengöra eller leka med utrustningen som när den inte används ska förvaras utom räckhåll för barn.

(FI) Huomio!

Tätä laitetta ei ole tarkoitettu sellaisten ihmisten käytettäväksi tai puhdistettavaksi, joiden ruumiin, aistien tai mielen suorituskyky on heikentynyt tai joilta puuttuu kokemusta ja yleistietämystä, ellei heidän turvallisuudestaan laillisesti vastuussa oleva neuvo heitä laitteen käytössä. Heitä on valvottava laitteen käytön aikana. Lapset eivät saa käyttää tai puhdistaa laitetta tai leikkiä sillä, ja kun se ei ole käytössä, se tulee olla poissa lasten ulottuvilta.

(NO) Advarsel!

Dette apparatet skal ikke brukes eller rengjøres av personer med reduserte fysiske, sensoriske eller mentale evner, eller personer som ikke har tilstrekkelig erfaring eller kunnskap, unntatt hvis de har fått opplæring av en person som er rettslig ansvarlig for deres sikkerhet i hvordan man trygt bruker apparatet. I så tilfelle skal slike personer ha tilsyn under bruk. Barn skal ikke bruke, rengjøre eller leke med dette apparatet. Apparatet må være plassert og sikret utenfor barns rekkevidde når det ikke brukes.

(RU) Внимание!

Данное устройство не предназначено для использования или очистки людьми с ограниченными физическими или умственными способностями или людьми с недостаточным опытом и знаниями. Исключением является случай, когда они были обучены пользованию устройством лицом, ответственным за их безопасность. Такие люди должны быть под наблюдением при использовании данного устройства. Дети не должны использовать, очищать это устройство или играть с ним. Оно должно храниться в недоступном для детей месте.

(PL) Uwaga!

To urządzenie nie jest przeznaczone do użytkowania lub czyszczenia przez osoby o ograniczonej zdolności fizycznej, czuciowej lub umysłowej, lub nieposiadające doświadczenia i wiedzy, chyba że zostały one poinstruowane w zakresie bezpiecznego użytkowania urządzenia przez osobę odpowiedzialną za ich bezpieczeństwo. Takie osoby powinny być nadzorowane podczas używania urządzenia. Dzieciom nie wolno używać, czyścić ani bawić się tym urządzeniem. Nieużywane urządzenie powinna być bezpiecznie schowane poza zasięgiem dzieci.

(CS) Důležité upozornění!

Tento spotřebič není určen pro používání nebo čištění osobami se sníženou tělesnou, smyslovou nebo duševní schopností nebo nedostatkem zkušeností a znalostí, pokud neprošli školením ohledně používání spotřebiče od osoby zodpovědné za jejich bezpečnost. Je nutný dohled, když spotřebič používají. Děti nesmí tento spotřebič používat, čistit nebo si s ním hrát, když není používán, je nutno jej zabezpečit proti přístupu.

(HU) Figyelem!

A gépet nem használhatják és nem tisztíthatják csökkent fizikai, érzékelési vagy értelmi képességű személyek, vagy akiknek nincs meg a tapasztalatuk vagy tudásuk ehhez; kivéve, ha a biztonságukért felelős személy a készülék biztonságos használatára megtanítja őket. A készülék használata közben megfelelő felügyeletet igényelnek. Gyerekek nem használhatják, tisztíthatják a készüléket és nem játszhatnak vele; a készüléket használaton kívül gyerekek számára hozzá nem férhető helyen kell tartani.

(RO) Atenție!

Acest aparat nu este destinat a fi folosit sau curățat de către persoane cu capacități fizice, senzoriale sau mintale reduse, sau de către cele fără experiență sau cunoștințe decât dacă au fost instruite în ce privește folosirea în siguranță a acestui aparat din partea unei persoane legal responsabilă pentru siguranța lor. Ele trebuie supravegheate în timpul folosirii aparatului. Copiii nu trebuie să folosească, să curețe sau să se joace cu acest aparat, care atunci când nu este folosit trebuie păstrat ferit de copii.

(LV) Uzmanību!

Šī ierīce nav paredzēta lietošanai personām ar samazinātu fizisko, sensorisko vai garīgo spēju, vai personām bez pieredzes vai zināšanām, ja vien persona, kura ir juridiski atbildīga par to drošību nav instruējusi par to, kā droši izmantot ierīci. Ierīces izmantošanas laikā viņus ir jāuzrauga. Bērni nedrīkst izmantot, tīrīt vai spēlēt ar ierīci, kad tā netiek izmantota tai jābūt novietotai bērniem nepieejamā vietā.

(LT) Dėmesio!

Šis prietaisas nėra skirtas naudoti ar valyti asmenims su sumažintomis fizinėmis, sensorinėmis ar psichinėmis galimybėmis arba neturintiems patirties ar žinių, neturintiems teisiškai atsakingo už jų saugą asmens nurodymų apie saugų prietaiso naudojimą. Naudojant prietaisą, šie asmenys turi būti prižiūrimi. Vaikams negalima prietaiso naudoti, valyti ar juo žaisti: nenaudojamas prietaisas turi būti saugiai laikomas vaikams nepasiekiamoje vietoje.

(ET) Tähtis!

Seadme kasutamine või puhastamine on keelatud nendel isikutel, kellel on piiratud füüsilised, sensoorsed või vaimsed võimed ning kogemusteta ja väljaõppeta isikutel, välja arvatud siis, kui neid juhendatakse ohutu kasutamise osas ametlikult vastutava isiku poolt. Nad peavad seadme kasutamise ajal järelevalve all olema. Lapsed ei tohi seda seadet kasutada, seda puhastada ega sellega mängida ning seade ei tohi olla nendele kättesaadav.

(HR) Upozorenje!

Ovaj uređaj nije namijenjen korištenju ili čišćenju od strane osoba smanjenih tjelesnih, osjetilnih ili mentalnih mogućnosti ili osobama koje ne raspolažu iskustvom ili znanjem osim ako nisu pod nadzorom osobe odgovorne za njihovu sigurnost i rade po uputama koje se odnose na korištenje uređaja. Treba ih nadzirati tijekom korištenje uređaja. Djeca ne smiju koristiti, čistiti ili se igrati s ovim uređajem koji kada se ne koristi treba biti izvan njihovog dohvata.

(SL) Pomembno!

Naprava ni namenjena uporabi s strani oseb, ki imajo pomanjkljive fizične, čutne ali mentalne zmogljivosti, premalo izkušenj in znanja, razen če so nadzorovane ali so bile ustrezno podučene o varni uporabi naprave s strani osebe, ki je odgovorna za njihovo varnost. Med uporabo naprave jih je treba nadzorovati. Otroci naprave ne smejo uporabljati, jo čistiti ali se z njo igrati. Kadar naprava ni v uporabi, jo je treba shraniti zunaj dosega otrok.

(SK) Dôležité!

Toto zariadenie nie je určené na použitie alebo čistenie osobami so zníženými fyzickými, zmyslovými alebo duševnými schopnosťami alebo nedostatočnými skúsenosťami či znalosťami, pokiaľ nedostali pokyny na bezpečné používanie zariadenia osobou právne zodpovednou za ich bezpečnosť. Pri používaní zariadenia musia byť pod dozorom. Toto zariadenie nesmú používať ani čistiť deti, ani sa s ním nesmú hrať a keď sa zariadenie nepoužíva, musí byť zaistené mimo dosahu detí.

(BG) Важно!

This appliance is not intended to be used or cleaned by persons with reduced physical, sensory or mental capabilities, or lack of experience or knowledge, unless they have been given instructions concerning the safe use of the appliance by a person legally responsible for their safety. They should be supervised whilst using the appliance. Children shall not use, clean or play with this appliance, which when not in use should be secured out of their reach.

(UK) Важливо!

Цей прилад не призначений для використання або очистки особами з обмеженими фізичними, сенсорними або розумовими здібностями, або без досвіду та знань, якщо тільки їм не були надані інструкції, що стосуються безпечного використання приладу з боку особи, юридично відповідальної за їх безпеку. Вони повинні знаходитися під спостереженням під час використання пристрою. Діти не повинні використовувати, чистити або грати з цим пристроєм, якщо він не використовується, то повинен знаходитися поза їх досяжністю.

(TR) Dikkat!

Bu cihaz, fiziksel, duyuşsal ya da mental fonksiyonları düőük veya deneyimi ya da bilgisi olmayan kiőiler tarafından, kendilerine cihazın güvenli kullanımıyla ilgili talimatlar yasal olarak güvenliklerinden sorumlu kiőiler tarafından verilmedięi sürece kullanılmamalıdır ya da temizlenmemelidir. Bu kiőiler cihazı kullanırken gözetim altında tutulmalıdır. Çocuklar bu cihazı kullanmamalı, temizlememeli ya da onunla oynamamalıdır. Dolayısıyla cihaz kullanılmadıęı zamanlarda çocukların yetişemeyeceęi bir yere kaldırılmalıdır.

(EL) Προσοχή!

Η συσκευή δεν πρέπει να χρησιμοποιείται ή να καθαρίζεται από άτομα με μειωμένες σωματικές, αισθητήριες ή νοητικές ικανότητες, ή έλλειψη πείρας ή γνώσεων, εκτός εάν τους έχουν δοθεί οδηγίες αναφορικά με την ασφαλή χρήση της συσκευής από άτομο που είναι νομίμως υπεύθυνο για την ασφάλειά τους. Θα πρέπει να υπάρχει επίβλεψη κατά τη χρήση της συσκευής. Απαγορεύεται η χρήση, ο καθαρισμός ή το παιχνίδι με τη συσκευή από παιδιά. Όταν δεν χρησιμοποιείται, η συσκευή πρέπει να φυλάσσεται μακριά από παιδιά.

Safety, performance, and dependability have been given top priority in the design of your charger.

INTENDED USE

This charger is only intended to charge Ryobi ONE+ Lithium-Ion battery packs listed in this manual.

The product is only for use indoors in dry conditions.

The product is not intended to charge any other type of battery, to be used as a power supply, or for any other purpose. It should never be used in explosive or inflammable environments.

CHARGER SAFETY WARNINGS

Please read and observe these instructions before using the product. Failure to follow these instructions and warnings increases the risk of electric shock, fire and explosion.

⚠ WARNING

Do not recharge primary cells (non-rechargeable).

⚠ WARNING

Mains voltage must correspond with the voltage specifications on the product.

- Before using the product, check that the product enclosure, cable and adaptor plug are not damaged. If damage is found, do not use and follow instruction in the maintenance section of this manual.
- The product must not be damp, and should never be used in a damp environment.
- The product is for indoor use only.
- Do not use the product if it has suffered any heavy shock or jolting, or is damaged in any other way.
- Do not conduct charging in a position which may become exposed to sunlight or other heat source.
- Due to the heat generated during charging, the product should not be operated on a combustible surface.
- Do not conduct charging operations in the vicinity of flammable materials. Example: Cloth, packaging materials, paint, spray paint or aerosols, lubricant, thinners, petrol containers, gas containers or gas appliances.
- Do not cover any ventilating slots and provide adequate ventilation during operation.
- Never modify, disassemble or attempt to repair the product yourself.
- Do not allow the charger or batteries to become contaminated with any material which could be conductive. Example: Metal particles from grinding, cutting or machining processes.
- Remove the plug of the product from the power socket

when it is not in use or when cleaning it.

- Only use extension cable that is approved and in good condition.
- Protect battery contacts to avoid a short circuit caused by metallic objects which could cause a fire or explosion!
- Do not charge batteries which show signs they have leaked electrolyte. Dispose of them properly.
- Never charge a damaged battery pack. If damaged, replace immediately.
- If the battery is not going to be used for a while, remove the charger plug from the power socket and take the battery off the product.

KNOW YOUR PRODUCT

See page 95.

1. Battery port
2. Adaptor
3. Red LED
4. Green LED
5. Key hole hanger

OPERATION

CHARGING THE BATTERY PACK

Battery packs are shipped in a low charge condition to prevent possible problems. Therefore, you should charge them before first use. If the charger does not charge your battery pack under normal circumstances, return both the battery pack and charger to your nearest authorised service center for electrical check.

Do not charge nickel cadmium (NiCd) battery packs. When a NiCd battery pack is inserted, the red LED will light up and green LED will be off.

Make sure the power supply is normal household voltage, 220 V – 240 V, 50 / 60 Hz 60 W, AC only.

NOTE: After charging is complete, the green LED will remain on until the battery pack is removed from the charger or charger is disconnected from the power supply.

The battery pack will become slightly warm to the touch while charging. This is normal and does not indicate a problem.

Do not place the charger and battery pack in an area of extreme heat or cold. They will work best at normal room temperature.

NOTE: The charger and battery pack should be placed in a location where the temperature is more than 10°C but less than 38°C.

CHARGING A HOT BATTERY PACK

When using a tool continuously, the batteries in the battery pack will become hot. You should let a hot battery pack cool down for approximately 30 minutes before attempting to recharge.

MAINTENANCE

- If the supply cord is damaged, it must be replaced by the manufacturer, its service agent or similarly qualified persons in order to avoid a hazard.
- Remove the plug of the product from the power socket when it is not in use or when cleaning it.
- Avoid using solvents when cleaning plastic parts. Most plastics are susceptible to various types of commercial solvents and may be damaged by their use. Use clean cloth or soft brush to remove dirt, dust, etc.
- Do not at any time let brake fluids, gasoline, petroleum based products, penetrating oils, etc., come in contact with plastic parts. They contain chemicals that can damage, weaken or destroy plastic.

WARNING

Hazardous voltages are present within this product; do not disassemble.

- There are no user service or replacement parts inside this product. In case of damage or failure please return to your authorised Ryobi service centre for professional repair.

STORAGE

- Store your charger in a cool dry place between 10 and 25°C.
- It is not recommend to leave it in a vehicle during hot or cold conditions. Ensure no metal filings or swarf can fall into the vents during storage, as this may cause serious injury when it is next used.

ENVIRONMENTAL PROTECTION



Recycle raw materials instead of disposing of as waste. The machine, accessories and packaging should be sorted for environment-friendly recycling.

SYMBOLS ON THE PRODUCT



Safety alert



CE conformity



EurAsian Conformity Mark



Ukrainian mark of conformity



Class II equipment



Please read the instructions carefully before starting the machine.



For indoor use only.



Time-lag fuse 2A



Waste electrical products should not be disposed of with household waste. Please recycle where facilities exist. Check with your local authority or retailer for recycling advice.

SYMBOLS IN THIS MANUAL



Connect to the power supply



Disconnect from the power supply



Parts or accessories sold separately

The following signal words and meanings are intended to explain the levels of risk associated with this product:

DANGER

Indicates an imminently hazardous situation, which, if not avoided, will result in death or serious injury.

WARNING

Indicates a potentially hazardous situation, which, if not avoided, could result in death or serious injury.

CAUTION

Indicates a potentially hazardous situation, which, if not avoided, may result in minor or moderate injury.

CAUTION

(Without Safety Alert Symbol) Indicates a situation that may result in property damage.

COMPATIBLE BATTERY PACKS

Battery Pack	Voltage	Charger Input	Battery type	Battery Capacity	Number of Cell for Battery	Approximate charging time
RB18L13	18 V \equiv	220 - 240V \sim 50 / 60 Hz 60 W	Lithium-Ion	1.3 Ah	5	40 minutes
RB18L15				1.5 Ah	5	45 minutes
RB18L20				2.0 Ah	5	60 minutes
RB18L25				2.5 Ah	5	75 minutes
RB18L26				2.6 Ah	10	80 minutes
RB18L40				4.0 Ah	10	120 minutes
RB18L50				5.0 Ah	10	150 minutes

LED CHARGE INDICATOR

CHARGER LED INDICATOR	BATTERY PACK STATUS	RED LED	GREEN LED	ACTION	
	Power	Without battery pack	ON	OFF	Ready to charge battery pack.
	Evaluate	Hot battery pack	Flashing	OFF	When battery pack reaches cooled temperature, charger begins fast charge mode.
	Evaluate	Cold battery pack	Flashing	OFF	When battery pack reaches warmed temperature, charger begins fast charge mode.
	Evaluate	Deeply discharged	Flashing	OFF	Charger pre-charges battery until normal voltage is reached, then begins fast charge mode.
	Defective	Defective	Flashing	Flashing	Battery pack or charger is defective.
	<ul style="list-style-type: none"> • If defective, try to repeat the conditions a second time by removing and reinstalling the battery pack. If the LED status repeats a second time, try charging a different battery. • If a different battery charges normally, dispose of the defective pack (see Maintenance section). • If a different battery also indicates "Defective," the charger may be defective. 				
	Charging	Fast charging	ON	Flashing	—
	Full	—	OFF	ON	Charging complete



Votre chargeur a été conçu en donnant priorité à la sécurité, à la performance et à la fiabilité.

UTILISATION PREVUE

Ce chargeur est uniquement conçu pour charger les blocs de batterie lithium-ion Ryobi ONE+ listés dans cette notice.

Le produit est conçu uniquement pour un usage intérieur, dans des conditions sèches.

Le produit n'est pas conçu pour recharger un autre type de batterie, ni pour servir d'alimentation électrique ou à toute autre fin. Il ne doit jamais être utilisé dans un environnement explosif ou inflammable.

AVERTISSEMENTS DE SECURITE CONCERNANT LE CHARGEUR

Veuillez lire et respecter ces instructions avant d'utiliser le produit. Le non-respect de ces instructions et avertissements augmente le risque l'électrocution, d'incendie et d'explosion.

⚠ AVERTISSEMENT

Ne tentez jamais de recharger des batteries non rechargeables.

⚠ AVERTISSEMENT

La tension du secteur doit correspondre à la tension nominale inscrite sur le produit.

- Avant d'utiliser ce produit, vérifiez que le boîtier de l'appareil, le câble et la prise-adaptateur ne sont pas endommagés. Si vous constatez un dommage, n'utilisez pas l'appareil et suivez les instructions du paragraphe concernant la maintenance de ce manuel.
- Le produit ne doit pas être humide et ne doit jamais être utilisé dans un environnement humide.
- Le produit est conçu uniquement pour un usage à l'intérieur.
- N'utilisez pas le produit s'il a reçu un choc important ou s'il a été secoué violemment, ou s'il est endommagé de quelque façon que ce soit.
- N'effectuez pas la recharge à un endroit pouvant être exposé à la lumière du soleil ou à d'autres sources de chaleur.
- En raison de la chaleur dégagée pendant la recharge, le produit ne doit pas fonctionner sur une surface en matière combustible.
- N'effectuez pas de recharge à proximité de matériaux inflammables. Par exemple : un chiffon, des emballages, de la peinture, des pulvérisateurs ou aérosols de peinture, des lubrifiants, des diluants, des réservoirs à essence, des réservoirs de gaz ou des

appareils au gaz.

- N'obstruez aucune ouverture de ventilation et assurez une ventilation adéquate pendant le fonctionnement.
- Ne modifiez jamais, ne démontez jamais et ne tentez jamais de réparer le produit vous-même.
- Ne laissez pas le chargeur ou les batteries être contaminés par un matériau susceptible d'être conducteur. Par exemple : particules métalliques issues des processus de broyage, découpage ou usinage.
- Retirez la fiche du produit de la prise d'alimentation quand vous ne l'utilisez pas ou quand vous le nettoyez.
- Utilisez uniquement une rallonge homologuée et en bon état.
- Les contacts de la batterie doivent être protégés afin d'éviter les courts-circuits qui peuvent être provoqués par des objets métalliques. Vous éviterez ainsi les risques d'incendie ou d'explosion.
- Ne chargez pas les batteries qui présentent des signes de fuite d'électrolyte. Mettez-les au rebut de manière appropriée.
- Ne rechargez jamais un bloc de batterie endommagé. En cas de dommage, remplacez-les immédiatement.
- En cas de non-utilisation prolongée de la batterie, retirez la fiche du chargeur de la prise d'alimentation et retirez la batterie du produit.

APPRENEZ A CONNAITRE VOTRE PRODUIT

Voir la page 95.

1. Réceptacle de la batterie
2. Adaptateur
3. LED rouge
4. LED verte
5. Serrure de crochet

UTILISATION

CHARGEMENT DE LA BATTERIE

Les batteries sont expédiées avec une faible charge pour éviter tout problème potentiel. Par conséquent, vous devez les charger avant leur première utilisation. Si le chargeur ne charge pas votre bloc de batterie dans des circonstances normales, retournez le bloc de batterie et le chargeur à votre service après-vente agréé le plus proche pour un contrôle du système électrique.

Ne chargez pas des blocs de batterie nickel cadmium (NiCd). Si une batterie NiCd est insérée, la LED rouge s'allume et la LED verte reste éteinte.

Assurez-vous que l'alimentation électrique fournit une tension domestique normale, 220 V – 240 V, 50 Hz / 60 Hz, courant alternatif uniquement.

REMARQUE: Une fois le chargement terminé, la LED



verte restera allumée jusqu'à ce que la batterie soit retirée du chargeur ou que le chargeur soit débranché de la prise secteur.

La batterie deviendra légèrement chaude au toucher pendant le chargement. Ceci est normal et n'est pas le signe d'un problème.

N'exposez pas le chargeur ni la batterie à une chaleur ou à un froid extrême. Ils fonctionneront mieux à une température ambiante normale.

REMARQUE: Le chargeur et la batterie doivent être placés dans un endroit où la température est comprise entre 10 °C et 38 °C.

CHARGEMENT D'UNE BATTERIE CHAUDE

Si vous utilisez un outil en continu, les batteries deviendront chaudes. Vous devez laisser refroidir la batterie chaude pendant environ 30 minutes avant de tenter de la recharger.

ENTRETIEN

- Si le cordon d'alimentation est endommagé, il doit être remplacé par le fabricant, par son prestataire de service, ou par des personnes de qualification équivalente, afin d'éviter tout danger.
- Retirez la fiche du produit de la prise d'alimentation quand vous ne l'utilisez pas ou quand vous le nettoyez.
- Évitez d'utiliser des solvants pour nettoyer les parties en plastique. La plupart des plastiques sont susceptibles d'être endommagés par les solvants disponibles dans le commerce. Utilisez un chiffon propre ou une brosse souple pour retirer les débris, la poussière, etc.
- Ne laissez jamais du liquide de frein, de l'essence, des produits pétroliers, des huiles pénétrantes, etc. entrer en contact avec les éléments en plastique. Ces produits chimiques contiennent des substances qui peuvent endommager, fragiliser ou détruire le plastique.

⚠ AVERTISSEMENT
Il existe des niveaux dangereux de tension à l'intérieur de ce produit : ne le démontez pas.

- Ce produit ne contient aucune pièce pouvant être réparée ou remplacée par l'utilisateur. En cas de dommage ou de panne, veuillez renvoyer le produit à votre centre de service Ryobi agréé pour une réparation professionnelle.









STOCKAGE

- Stockez votre chargeur dans un endroit frais et sec entre 10 et 25°C.
- Il n'est pas recommandé de le laisser dans un véhicule lorsqu'il fait chaud ou froid. Assurez-vous qu'aucun copeau de métal ou limaille ne peut tomber dans les ventilateurs pendant le stockage, cela peut entraîner des blessures graves lors de l'utilisation suivante.

PROTECTION DE L'ENVIRONNEMENT



 Recyclez les matières premières au lieu de les jeter avec les ordures ménagères. Pour protéger l'environnement, l'outil, les accessoires et les emballages doivent être triés.

SYMBOLES APPLIQUÉS SUR LE PRODUIT

-  Alerte de sécurité
-  Conformité CE
-  Marque de conformité d'Eurasie
-  Marque de conformité ukrainienne
-  Équipement de classe II
-  Veuillez lire attentivement le mode d'emploi avant de démarrer la machine.
-  À usage intérieur, uniquement.
-  Fusible à action différée 2A

 Les produits électriques hors d'usage ne doivent pas être jetés avec les ordures ménagères. Recyclez-les par l'intermédiaire des structures disponibles. Contactez les autorités locales ou votre distributeur pour vous renseigner sur les conditions de recyclage.

SYMBOLES PRÉSENTS DANS LE MANUEL

-  Brancher au secteur.
-  Débrancher du secteur.
-  Pièces détachées et accessoires vendus séparément

Les symboles suivants, et les noms qui leur sont associés, permettent d'expliquer les différents niveaux de risques liés à l'utilisation de cet outil.



⚠ DANGER

Imminence d'un danger qui, si l'on n'y prend garde, peut entraîner des blessures graves voire mortelles.

⚠ AVERTISSEMENT

Situation potentiellement dangereuse qui, si l'on n'y prend garde, peut entraîner des blessures graves voire mortelles.

⚠ ATTENTION

Situation potentiellement dangereuse qui, si l'on n'y prend garde, peut entraîner des blessures moyennes ou légères.

ATTENTION

(Sans symbole de sécurité) Indique une situation pouvant provoquer des dommages matériels.

PACK BATTERIE COMPATIBLE

Pack batterie	Tension	Entrée du Chargeur	Type de batterie	Capacité de la batterie	Nb. de Cellules de la Batterie	Temps de recharge approximatif
RB18L13	18 V	220 - 240V ~ 50 / 60 Hz 60 W	Lithium-Ion	1.3 Ah	5	40 minutes
RB18L15				1.5 Ah	5	45 minutes
RB18L20				2.0 Ah	5	60 minutes
RB18L25				2.5 Ah	5	75 minutes
RB18L26				2.6 Ah	10	80 minutes
RB18L40				4.0 Ah	10	120 minutes
RB18L50				5.0 Ah	10	150 minutes

TÉMOIN DE CHARGE À LED

VOYANT LUMINEUX	BATTERIE	VOYANT ROUGE	VOYANT VERT	ACTION	
	Sous tension	Sans batterie	allumé	éteint	Chargeur prêt à recharger une batterie.
	Test	Batterie trop chaude	clignotant	éteint	Lorsque la batterie a suffisamment refroidi, le chargeur passe en mode de charge rapide.
	Test	Batterie trop froide	clignotant	éteint	Lorsque la batterie revient à température ambiante, le chargeur passe en mode de charge rapide.
	Test	Batterie trop déchargée	clignotant	éteint	Le chargeur pré-charge la batterie jusqu'à ce qu'une tension normale soit atteinte, puis passe en mode de charge rapide.
	Défectueuse	Défectueuse	clignotant	clignotant	La batterie ou le chargeur est défectueux.
	<ul style="list-style-type: none"> • Si les voyants indiquent un problème, tentez de recommencer la charge en retirant puis réinsérant la batterie dans le chargeur. Si les voyants lumineux indiquent toujours un problème, essayez d'utiliser votre chargeur avec une autre batterie. • Si une autre batterie peut être chargée normalement, débarrassez-vous de la batterie défectueuse (reportez-vous à la section Entretien). • Si les voyants lumineux indiquent toujours un problème avec une autre batterie, c'est sans doute que le chargeur est défectueux. 				
	En charge	Charge rapide	allumé	clignotant	—
	Batterie rechargée	—	éteint	allumé	La recharge est terminée

Sicherheit, Leistung und Zuverlässigkeit hatten oberste Priorität bei der Entwicklung Ihres Ladegeräts.

BESTIMMUNGSGEMÄSSE VERWENDUNG

Dieses Ladegerät dient nur zum Aufladen von Ryobi ONE+ Lithium-Ionen-Akkus, die in diesem Handbuch angegeben sind.

Das Produkt ist nur für den Einsatz im Innenbereich in trockenen Umgebungsbedingungen geeignet.

Das Produkt ist nicht zum Laden irgendeiner anderen Art von Batterie oder als Netzteil oder für andere Zwecke vorgesehen. Das Produkt darf nie in explosiven oder entzündlichen Umgebungen angewendet werden.

SICHERHEITSHINWEISE ZUM LADEGERÄT

Bitte lesen und beachten Sie diese Anweisungen, bevor Sie das Produkt verwenden. Die Nichtbeachtung dieser Anweisungen und Warnungen erhöht das Risiko eines Stromschlags, Brand und Explosion.

WARNUNG

Versuchen Sie niemals, nicht wiederaufladbare Batterien aufzuladen.

WARNUNG

Die Netzspannung muss mit den Spannungsangaben auf dem Produkt übereinstimmen.

- Bevor Sie das Produkt verwenden, prüfen Sie, dass das Produktgehäuse, das Kabel und der Stecker nicht beschädigt sind. Wenn das Gerät beschädigt ist, benutzen Sie es nicht und befolgen Sie die Anweisungen aus dem Abschnitt *Wartung und Pflege*.
- Das Produkt darf nicht feucht sein und darf nie in einer feuchten Umgebung angewendet werden.
- Das Produkt ist nur für den Gebrauch im Innenbereich vorgesehen.
- Verwenden Sie das Produkt nicht, wenn es schweren Stößen ausgesetzt war oder gerüttelt wurde, oder in irgendeiner anderen Weise beschädigt ist.
- Führen Sie keine Ladevorgänge in einer Position aus, in der das Produkt dem Sonnenlicht oder einer anderen Wärmequelle ausgesetzt ist.
- Aufgrund der Wärme, die während des Ladevorgangs erzeugt wird, sollte das Produkt nicht auf einer brennbaren Oberfläche betrieben werden.
- Führen Sie Ladevorgänge nicht in der Nähe von brennbaren Materialien aus. Beispiel: Stoff, Verpackungsmaterialien, Farbe, Sprühlack oder Aerosole, Schmiermittel, Verdüner, Benzinbehälter, Gasbehälter oder Gasgeräte.

- Bedecken Sie keine Lüftungsschlitze und sorgen Sie für eine ausreichende Belüftung während des Betriebs.
- Ändern oder zerlegen Sie das Produkt nie selbst oder versuchen Sie es nie selbst zu reparieren.
- Achten Sie darauf, dass das Ladegerät oder die Akkus nicht mit irgendeinem Material kontaminiert werden, das leitfähig sein könnte. Beispiel: Metallpartikel vom Schleifen, Schneiden und Bearbeitungsprozessen.
- Ziehen Sie den Stecker des Produkts aus der Steckdose, wenn es nicht verwendet wird oder wenn es gereinigt wird.
- Verwenden Sie nur geprüfte Verlängerungskabel, die in gutem Zustand sind.
- Die Kontakte des Akkus müssen geschützt werden, um Kurzschlüsse zu vermeiden, die durch metallische Gegenstände verursacht werden können. Auf diese Weise vermeiden Sie Brand- oder Explosionsrisiken.
- Laden Sie keine Akkus auf, die Zeichen aufweisen, dass Elektrolytflüssigkeit ausgelaufen ist. Entsorgen Sie sie ordnungsgemäß.
- Laden Sie niemals einen beschädigten Akku-Pack auf. Ersetzen Sie ihn unverzüglich falls er beschädigt sein sollte.
- Wenn der Akku für eine Weile nicht benutzt wird, ziehen Sie den Stecker des Ladegerätes aus der Steckdose und nehmen Sie den Akku aus dem Produkt.

MACHEN SIE SICH MIT IHREM PRODUKT VERTRAUT

Siehe Seite 95.

1. Akku-Aufnahmeschacht
2. Adapter
3. Rote LED
4. Grüne LED
5. Aufhängvorrichtung

BETRIEB

AUFLADEN DES AKKUPACKS

Die Akkupacks werden in einem niedrigen Ladezustand geliefert, um mögliche Probleme zu vermeiden. Daher sollten Sie die Akkus vor dem ersten Gebrauch aufladen. Wenn das Ladegerät Ihre Akkus unter normalen Umständen nicht auflädt, bringen Sie sowohl die Akkus als auch das Ladegerät zur Überprüfung zum nächstgelegenen autorisierten Kundendienst.

Laden Sie keine Nickel-Cadmium-Akkus (NiCd) auf. Wenn ein NiCd-Akku eingelegt ist, leuchtet die rote LED auf und die grüne LED erlischt.

Stellen Sie sicher, dass es sich bei der Stromversorgung um normale Haushaltsspannung handelt (220 V - 240 V, 50 Hz / 60 Hz, nur Wechselstrom).



HINWEIS: Nachdem der Ladevorgang abgeschlossen ist, bleibt die grüne LED eingeschaltet, bis der Akkupack aus dem Ladegerät entfernt wird oder das Ladegerät von der Stromversorgung getrennt wird.

Der Akkupack wird sich während des Aufladens etwas warm anfühlen. Dies ist normal und stellt kein Problem dar.

Setzen Sie das Ladegerät und den Akkupack nicht extremer Hitze oder Kälte aus. Die Akkus funktionieren am besten bei normaler Raumtemperatur.

HINWEIS: Das Ladegerät und der Akkupack sollten an einem Ort platziert werden, wo die Temperatur mehr als 10°C, aber weniger als 38°C beträgt.

AUFLADEN EINES ERHITZTEN AKKUPACKS

Wenn Sie ein Werkzeug ununterbrochen benutzen, werden die Akkuzellen im Akkupack heiß. Sie sollten einen heißen Akkupack für ca. 30 Minuten abkühlen lassen, bevor Sie ihn wieder aufladen.

WARTUNG UND PFLEGE

- Wenn das Stromkabel beschädigt ist, muss es durch den Hersteller, seinen Vertreter oder ähnlich qualifizierte Personen ersetzt werden, um Gefahren zu vermeiden.
- Ziehen Sie den Stecker des Produkts aus der Steckdose, wenn es nicht verwendet wird oder wenn es gereinigt wird.
- Vermeiden Sie beim Reinigen der Plastikteile den Einsatz von Lösungsmitteln. Die meisten Kunststoffe können durch im Handel erhältliche Lösungsmittel beschädigt werden. Benutzen Sie ein sauberes Tuch oder eine weiche Bürste zum Entfernen von Schmutz, Staub usw.
- Lassen Sie niemals Bremsflüssigkeiten, Benzine, Produkte auf Erdölbasis, Rostlöser usw. mit den Plastikteilen in Kontakt geraten. Diese chemischen Produkte enthalten Substanzen, die den Kunststoff beschädigen, schwächen oder zerstören können.

⚠️ WARNUNG
Gefährliche Spannungen werden in diesem Produkt erzeugt; bauen Sie es nicht auseinander.

- Es gibt keine vom Nutzer auszutauschenden Ersatzteile zu diesem Produkt. Im Falle einer Beschädigung oder Defekts, senden Sie das Produkt bitte zu einem autorisierten Ryobi-Service-Center für eine professionelle Reparatur.

LAGERUNG









- Bewahren Sie das Ladegerät an einem kühlen, trockenen Ort zwischen 10 und 25 °C auf.

- Es ist nicht empfehlenswert, das Ladegerät bei heißem oder kaltem Wetter in einem Fahrzeug zu lassen. Achten Sie darauf, dass keine Metallsplitter oder Späne in die Lüftungsöffnungen während der Lagerung fallen können, da dies zu schweren Verletzungen führen kann, wenn das Ladegerät das nächste Mal verwendet wird.



UMWELTSCHUTZ

 Recyceln Sie die Rohstoffe, anstatt sie im Haushaltsabfall zu entsorgen. Zum Schutz der Umwelt müssen das Gerät, die Zubehörteile und die Verpackungen getrennt entsorgt werden.

SYMBOLE AUF DEM PRODUKT

-  Sicherheitswarnung
-  CE Konformität
-  EurAsian Konformitätszeichen
-  Ukrainisches Prüfzeichen
-  Gerät der Klasse II
-  Bitte lesen Sie die Anweisungen sorgfältig, bevor Sie das Gerät einschalten.
-  Nur für die Nutzung im Innenbereich.
-  Träge Sicherung 2 A
-  Elektrische Geräte sollten nicht mit dem übrigen Müll entsorgt werden. Bitte entsorgen Sie diese an den entsprechenden Entsorgungsstellen. Wenden Sie sich an die örtliche Behörde oder Ihren Händler, um Auskunft über die Entsorgung zu erhalten.

SYMBOLE IN DER BEDIENUNGSANLEITUNG

-  An das Stromnetz anschließen.
-  Von dem Stromnetz trennen.
-  Teile oder Zubehör getrennt erhältlich





Mit den folgenden Symbolen wird die Bedeutung der verschiedenen Risikostufen, die mit dem Produkt einhergehen, dargestellt.

 **GEFAHR**

Bezeichnet eine unmittelbare Gefahrensituation, die, falls nicht vermieden, zum Tode oder schweren Verletzungen führen kann.

 **WARNUNG**

Bezeichnet eine mögliche Gefahrensituation, die, falls nicht vermieden, zum Tode oder schweren Verletzungen führen kann.

 **ACHTUNG**

Bezeichnet eine mögliche Gefahrensituation, die, falls nicht vermieden, zu kleineren und mittleren Verletzungen führen kann.

ACHTUNG





(Ohne Warnsymbol) weist auf eine Situation hin, die zu Sachschaden führen kann.



KOMPATIBLE AKKUS

Akku	Spannung	Eingangsleistung Ladegerät	Batterietyp	Akku-Kapazität	Anz. Zellen pro Akku	Ungefähre Ladezeit
RB18L13	18 V 	220 - 240V ~ 50 / 60 Hz 60 W	Lithium-Ionen	1.3 Ah	5	40 Minuten
RB18L15				1.5 Ah	5	45 Minuten
RB18L20				2.0 Ah	5	60 Minuten
RB18L25				2.5 Ah	5	75 Minuten
RB18L26				2.6 Ah	10	80 Minuten
RB18L40				4.0 Ah	10	120 Minuten
RB18L50				5.0 Ah	10	150 Minuten

LED LADESTANDANZEIGE

LEUCHTDIODE	AKKU	ROTE LED	GRÜNE LED	AKTION	
	Unter Spannung	Ohne Akku	leuchtet	erloschen	Ladegerät bereit zum Aufladen eines Akkus
	Test	Akku warm	blinkt	erloschen	Wenn der Akku ausreichend abgekühlt ist, schaltet das Ladegerät in den Schnelllademodus um.
	Test	Akku kalt	blinkt	erloschen	Wenn der Akku wieder die Umgebungstemperatur erreicht hat, schaltet das Ladegerät in den Schnelllademodus um.
	Test	Akku zu stark entladen	blinkt	erloschen	Das Ladegerät lädt den Akku, bis eine normale Spannung erreicht ist, und schaltet in den Schnelllademodus um.
	Defekt	Defekt	blinkt	blinkt	Der Akku oder das Ladegerät ist defekt.
	Wird geladen	Schnellladen	leuchtet	blinkt	—
	Akku aufgeladen	—	erloschen	leuchtet	Akku ist vollständig aufgeladen

En el diseño de este cargador, se ha dado prioridad absoluta a la seguridad, el rendimiento y la fiabilidad.

USO PREVISTO

Este cargador es exclusivo para las baterías de ion-litio Ryobi ONE+ que aparecen en este manual.

El producto es exclusivo para su uso en interior y en condiciones secas.

El producto no está destinado a cargar ningún otro tipo de batería ni a usarse como corriente eléctrica ni para ningún otro uso. Nunca debería usarse en entornos explosivos o inflamables.

ADVERTENCIAS DE SEGURIDAD DEL CARGADOR

Lea y observe estas instrucciones antes de utilizar el producto. No cumplir con estas instrucciones y advertencias aumenta el riesgo de descarga eléctrica, fuego y explosión.

⚠ ADVERTENCIA

No intente cargar baterías no recargables.

⚠ ADVERTENCIA

La tensión de red debe corresponderse con las especificaciones de voltaje del producto.

- Antes de utilizar este producto, compruebe que la caja, el cable y el enchufe del adaptador no estén dañados. Si encuentra algún daño, no lo utilice y siga las instrucciones en la sección de mantenimiento de este manual.
- El producto no debe estar húmedo, y nunca debería utilizarse en un entorno húmedo.
- El producto está destinado exclusivamente a uso interior.
- No utilice el producto si ha sufrido algún impacto o sacudida grave, o si se ha dañado de alguna otra manera.
- No realice la carga en un lugar en el que pueda quedar expuesta a la luz solar u a otras fuentes de calor.
- Debido al calor generado durante la carga, el producto no debería utilizarse en una superficie combustible.
- No realice las operaciones de carga en la proximidad de materiales inflamables. Ejemplo: Tela, materiales de embalaje, pintura, pintura en spray o aerosoles, lubricante, disolventes, contenedores de gasolina, contenedores de gas o aparatos de gas.
- No cubra ninguna ranura de ventilación y proporcione la ventilación adecuada durante la operación.
- Nunca modifique, desmonte ni intente reparar el

producto usted mismo.

- No permita que el cargador o las baterías se contaminen con ningún material que pudiera ser conductor. Ejemplo: Partículas de metal de procesos de molido, corte o mecanizado.
- Saque el enchufe del producto de la toma de corriente cuando no esté en uso o cuando vaya a limpiarlo.
- Utilice exclusivamente un cable de extensión homologado y en buen estado.
- Es preciso proteger los contactos de la batería para evitar cortocircuitos provocados por objetos metálicos. De este modo, reducirá el riesgo de incendios o explosión.
- No cargue las pilas que muestren indicios de que han filtrado electrolito. Deshágase de ellos correctamente.
- Nunca cargue una batería dañada. Si está dañado, reemplazar inmediatamente.
- Si no va a utilizar la batería durante un tiempo, quite el enchufe del cargador de la toma de corriente y saque la batería del producto.

CONOZCA EL PRODUCTO

Consulte la página 95.

1. Puerto de la batería
2. Adaptador
3. LED roja
4. LED verde
5. Orificio para colgar

FUNCIONAMIENTO

CARGA DE LA BATERÍA

Las baterías se envían con un nivel bajo de carga para evitar posibles problemas. Por lo tanto, deben cargarse antes del primer uso. Si el cargador no carga su batería en circunstancias normales, devuelva las baterías y el cargador a su centro de servicio homologado más cercano para realizar una revisión eléctrica.

No cargar baterías de níquel cadmio (NiCd). Al introducir una batería de NiCd, el LED rojo se iluminará y el verde se apagará.

Asegúrese de que el suministro electrónico tenga la tensión doméstica habitual, 220 V – 240 V, 50 Hz / 60 Hz, solo CA.

NOTA: Una vez completada la carga, permanece encendida la luz LED verde hasta que se retira la batería del cargador o se desconecta el cargador de la corriente eléctrica.

Durante la carga, la batería podría calentarse un poco. Esto es algo normal y no indica ningún problema.

No coloque el cargador y la batería en un lugar de calor o frío extremo. Su funcionamiento óptimo se produce a temperatura ambiente normal.

NOTA: El cargador y la batería deben colocarse en un lugar cuya temperatura sea superior a 10°C e inferior a 38°C.

CARGA DE UNA BATERÍA CALIENTE

Si utiliza una herramienta de manera continuada, las baterías se calientan. Debe dejar que las baterías calientes se enfríen durante aproximadamente 30 minutos antes de tratar de volver a realizar una carga.

MANTENIMIENTO

- Si el cable de alimentación está dañado, debe ser sustituido por el fabricante, su servicio técnico o personas igualmente cualificadas para evitar peligros.
- Saque el enchufe del producto de la toma de corriente cuando no esté en uso o cuando vaya a limpiarlo.
- Evite el uso de disolventes para limpiar las piezas de plástico. La mayor parte de los plásticos pueden resultar dañados con los disolventes que se venden en el mercado. Utilice un trapo limpio o un cepillo suave para quitar la suciedad, el polvo, etc.
- No permita en ningún momento que las piezas de plástico entren en contacto con líquido de frenos, gasolina, productos derivados del petróleo, aceites penetrantes, etc. Estos productos químicos contienen sustancias que pueden deteriorar, debilitar o destruir el plástico.

⚠ ADVERTENCIA

En este producto hay voltajes peligrosos; no lo desmonte.

- No hay piezas de servicio ni mantenimiento dentro de este producto. En caso de daños o errores, diríjase de nuevo a su centro de servicio Ryobi autorizado para reparación profesional.

ALMACENAMIENTO

- Guarde su cargador en un lugar seco de entre 10 y 25 °C.
- No se recomienda dejarlo en un vehículo en condiciones de calor o frío. Asegúrese de que las limaduras o virutas de metal no caen en la ventilación durante el almacenamiento, ya que esto podría provocar graves daños la próxima vez que se utilice.

PROTECCIÓN DEL MEDIO AMBIENTE



Recicle las materias primas en lugar de tirarlas a la basura doméstica. Para proteger el medio ambiente, debe separar la herramienta, los accesorios y los embalajes.

SÍMBOLOS EN EL PRODUCTO



Alerta de seguridad



Conformidad CE



Certificado EAC de conformidad



Marca de conformidad ucraniana



Equipo de Clase II



Por favor lea las instrucciones detenidamente antes de arrancar la máquina.



Exclusivamente para uso interior.



Fusible de acción retardada 2A



Los productos eléctricos de desperdicio no deben desecharse con desperdicios caseros. Por favor recíclelos donde existan dichas instalaciones. Compruebe con su autoridad local o minorista para reciclar.

SÍMBOLOS EN ESTE MANUAL



Conectarse a la red eléctrica.



Desconectar de la red eléctrica.



Las piezas o accesorios se venden por separado

Los siguientes símbolos y palabras detallan los niveles de cuidado necesarios para usar este producto.

⚠ PELIGRO

Indica una situación inminente de peligro que, si no se evita, provocará la muerte o lesiones graves.

⚠ ADVERTENCIA

Indica una situación potencialmente peligrosa que, si no se evita, podría causar la muerte o lesiones graves.

⚠ PRECAUCIÓN

Indica una situación potencialmente peligrosa que, si no se evita, puede provocar lesiones leves o moderadas.



PRECAUCIÓN

(Sin símbolo de seguridad) Indica una situación que podría ocasionar daños materiales.



PACKS DE BATERÍA COMPATIBLES

Batería	Tensión	Entrada del cargador	Tipo de batería	Capacidad de la batería	Nº de celdas por batería	Tiempo de carga aproximado
RB18L13	18 V	220 - 240V ~ 50 / 60 Hz 60 W	ión-litio	1.3 Ah	5	40 minutos
RB18L15				1.5 Ah	5	45 minutos
RB18L20				2.0 Ah	5	60 minutos
RB18L25				2.5 Ah	5	75 minutos
RB18L26				2.6 Ah	10	80 minutos
RB18L40				4.0 Ah	10	120 minutos
RB18L50				5.0 Ah	10	150 minutos

INDICADOR DE CARGA LED

INDICADOR LUMINOSO	BATERÍA	INDICADOR ROJO	INDICADOR VERDE	ACCIÓN	
	Conectado	Sin batería	encendido	apagado	Cargador listo para cargar una.
	Prueba	Batería demasiado caliente	parpadeante	apagado	Cuando la batería se ha enfriado lo demasiado suficiente, el cargador se pone en el caliente modo de carga rápida.
	Prueba	Batería demasiado fría	parpadeante	apagado	Cuando la batería vuelve a la demasiado temperatura ambiente, el cargador se fría pone en el modo de carga rápida.
	Prueba	Batería demasiado descargada	parpadeante	apagado	El cargador precarga la batería hasta demasiado alcanzar una tensión normal, y luego descargada se pone en modo de carga rápida.
	Defectuoso	Defectuoso	parpadeante	parpadeante	La batería o el cargador está defectuoso.
	<ul style="list-style-type: none"> • Si los indicadores señalan un problema, intente repetir la carga retirando y volviendo a colocar la batería en el cargador. Si los indicadores luminosos siguen señalando un problema, intente utilizar el cargador con otra batería. • Si logra cargar normalmente otra batería, deshágase de la batería defectuosa (consulte la sección Mantenimiento). • Si los indicadores luminosos siguen señalando un problema con otra batería distinta, probablemente el cargador esté defectuoso. 				
	Cargando	Carga rápida	encendido	parpadeante	—
	Batería cargada	—	apagado	encendido	La carga está completa



Il design del nostro caricabatterie è stato progettato per garantire sicurezza, prestazioni e affidabilità.

UTILIZZO

Questo caricatore è destinato alla sola ricarica delle batterie agli ioni di litio Ryobi ONE+ elencate nel presente manuale.

Il prodotto è esclusivamente per interni in condizioni di asciutto.

Il prodotto non è destinato a ricaricare batterie di qualsiasi altro tipo o ad essere utilizzato come alimentatore o per qualsiasi altro scopo. Non dovrebbe mai essere utilizzato in ambienti esplosivi o infiammabili.

AVVERTENZE DI SICUREZZA DEL CARICABATTERIE

Leggere ed osservare le istruzioni prima di utilizzare il prodotto. La mancata osservanza di queste istruzioni e avvertenze aumenta il rischio di scosse elettriche, incendi ed esplosioni.

⚠ AVVERTENZE

Non tentare mai di ricaricare batterie non ricaricabili.

⚠ AVVERTENZE

La tensione di rete deve corrispondere alle specifiche di tensione presenti sul prodotto.

- Prima di utilizzare il prodotto, verificare che l'involucro del prodotto, il cavo e la spina non siano danneggiati. Se viene rilevato un danno, non utilizzare il prodotto e seguire le istruzioni per la manutenzione di questo manuale.
- Il prodotto non deve essere umido e non deve mai essere usato in un ambiente umido.
- Il prodotto è esclusivamente per uso interno.
- Non utilizzare il prodotto se ha subito urti o cadute, o è danneggiato in qualsiasi altro modo.
- Non effettuare la carica in una posizione che può diventare esposta alla luce solare o altre fonti di calore.
- A causa del calore generato durante la carica, il prodotto non deve essere utilizzato su una superficie combustibile.
- Non effettuare operazioni di ricarica in prossimità di materiali infiammabili. Esempio: Stoffa, materiali di imballaggio, vernice, vernice spray o aerosol, lubrificanti, diluenti, contenitori di benzina, contenitori di gas o apparecchi a gas.
- Non coprire le fessure di ventilazione e fornire un'adeguata ventilazione durante il funzionamento.

- Non tentare di modificare, smontare o riparare il prodotto da sé.
- Non permettere che il caricabatterie o le batterie vengano contaminati con qualsiasi materiale che può essere conduttivo. Esempio: Particelle metalliche derivanti da molatura, taglio e processi di lavorazione.
- Rimuovere la spina del prodotto dalla presa quando non è in uso o durante le operazioni di pulizia.
- Utilizzare esclusivamente un cavo di prolunga approvato e in buone condizioni.
- Proteggere i contatti della batteria onde evitare cortocircuiti, che potrebbero essere provocati da oggetti metallici. In questo modo è possibile evitare i rischi di incendio o di esplosione.
- Non caricare le batterie che mostrano segni di perdite di elettrolito. Smaltirli secondo le norme.
- Non modificare mai un pacco batteria danneggiato. Se danneggiato sostituire immediatamente.
- Se si ha intenzione di non utilizzare la batteria per lungo tempo, togliere la spina del caricabatterie dalla presa di corrente ed estrarre la batteria dal prodotto.

FAMILIARIZZARE CON IL PRODOTTO

Vedere a pagina 95.

1. Porta batterie
2. Adattatore
3. LED rosso
4. LED verde
5. Appendichiavi

FUNZIONAMENTO

RICARICA DELLA BATTERIA

Per evitare eventuali problemi, le batterie vengono fornite con una carica minima. Pertanto è necessario caricare completamente la batteria prima del primo utilizzo. Se il caricatore non ricarica la batteria nelle normali condizioni, portare sia la batteria sia il caricatore al più vicino centro assistenza autorizzato per le verifiche elettriche.

Non caricare le batterie al nichel cadmio (NiCd). Quando si inserisce una batteria NiCd, si accende il LED rosso e si spegne quello verde.

Assicurarsi che il caricabatterie sia utilizzato solo alla tensione di rete domestica normale in corrente alternata di 220 V – 240 V, 50Hz / 60Hz.

NOTE: Quando la carica è completa, il LED verde rimane illuminato fino a quando la batteria non viene rimossa dal caricatore o il caricatore viene scollegato dalla rete elettrica.

Durante la fase di ricarica la batteria risulterà leggermente calda al tatto. Ciò è normale e non indica alcun malfunzionamento.





Non collocare il caricabatteria e la batteria in un luogo in cui la temperatura sia estremamente bassa o elevata. La batteria e il caricabatteria funzionano in modo ottimale a temperatura ambiente

NOTE: Il caricabatteria e il pacco batteria devono essere collocati in un ambiente con una temperatura compresa tra 10 °C e 38 °C.

RICARICA DI UNA BATTERIA CALDA

In caso di utilizzo ininterrotto dell'elettrodomestico, le batterie potrebbero surriscaldarsi. È necessario lasciare raffreddare la batteria per circa 30 minuti prima di iniziare un altro ciclo di ricarica.

MANUTENZIONE

- Se il cavo di alimentazione è danneggiato, deve essere sostituito dal produttore o dal Centro Assistenza Autorizzato o da personale qualificato al fine di evitare situazioni pericolose.
- Rimuovere la spina del prodotto dalla presa quando non è in uso o durante le operazioni di pulizia.
- Evitare di utilizzare solventi quando si puliscono le parti in plastica. La maggior parte dei materiali plastici rischia di essere danneggiata dall'uso dei solventi disponibili in commercio. Usare un panno pulito o una spazzola morbida per rimuovere lo sporco, la polvere, ecc.
- Non lasciare che liquidi per freni, benzina, prodotti a base di petrolio, oli penetranti, ecc. entrino in contatto con le parti in plastica. Tali prodotti chimici contengono sostanze che possono danneggiare, indebolire o distruggere la plastica.

⚠ AVVERTENZE

All'interno di questo prodotto potrebbero presentarsi tensioni pericolose. Non smontare il prodotto.

- Non contiene parti riparabili o sostituibili dall'utente. In caso di danni o guasti, restituire il prodotto al centro di assistenza autorizzato Ryobi per eseguire una riparazione professionale.

CONSERVAZIONE

- Conservare il caricatore in un luogo fresco e asciutto a temperatura compresa fra 10° e 25°C.
- Non è consigliabile lasciarlo in un veicolo in condizioni di caldo o di freddo. Assicurarsi che durante la conservazione non cadano nelle feritoie sfidi o trucioli metallici, in quanto c'è il rischio di lesioni gravi al successivo utilizzo.

TUTELA DELL'AMBIENTE



Riciclare le materie prime anziché gettarle tra i rifiuti domestici. Per tutelare l'ambiente, l'apparecchio, gli accessori e gli imballaggi devono essere smaltiti separatamente.

SIMBOLI SUL PRODOTTO



Indicazioni sicurezza



Conformità CE



Marchio di conformità EurAsian



Marchio di conformità ucraino



Apparecchiatura di classe C



Leggere attentamente le istruzioni prima di avviare l'utensile.



Esclusivamente per uso interno.



Fusibile ritardato da 2 A



I prodotti elettrici non devono essere smaltiti con i rifiuti domestici. Vi sono strutture per smaltire tali prodotti. Informarsi presso il proprio Comune o rivenditore di sicurezza per smaltire adeguatamente tali rifiuti.

SIMBOLI NEL MANUALE



Collegare all'alimentazione.



Scollegare dall'alimentazione.



Parti o accessori venduti separatamente

I seguenti simboli indicano i livelli di rischio associati a questo prodotto.

⚠ PERICOLO

Indica una situazione immediatamente pericolosa che, se non evitata, potrà causare gravi lesioni o morte.





AVVERTENZE

Indica una situazione potenzialmente pericolosa che, se non evitata potrà causare gravi lesioni o morte.

ATTENZIONE

Indica una situazione potenzialmente pericolosa che, se non evitata, potrà causare lesioni minori o moderate.

ATTENZIONE

(Senza simbolo di allarme in materia di sicurezza) Indica una situazione che può provocare danni materiali.



GRUPPO BATTERIE COMPATIBILE

Gruppo batterie	Voltaggio	Input caricatore	Tipo batteria	Capacità batteria	Numero di celle per batteria	Tempo approssimativo di carica
RB18L13	18 V	220 - 240V ~ 50 / 60 Hz 60 W	Ioni di litio	1.3 Ah	5	40 minuti
RB18L15				1.5 Ah	5	45 minuti
RB18L20				2.0 Ah	5	60 minuti
RB18L25				2.5 Ah	5	75 minuti
RB18L26				2.6 Ah	10	80 minuti
RB18L40				4.0 Ah	10	120 minuti
RB18L50				5.0 Ah	10	150 minuti

INDICATORE DI CARICA LED

SPIA LUMINOSA	BATTERIA	SPIA ROSSA	SPIA VERDE	AZIONE	
	Sotto tensione	Senza batteria	accesa	spenta	Caricabatteria pronto a ricaricare una batteria.
	Test	Batteria troppo calda	lampeggiante	spenta	Quando la batteria si è sufficientemente raffreddata, il caricabatteria passa in modalità di ricarica rapida.
	Test	Batteria troppo fredda	lampeggiante	spenta	Quando la batteria ritorna a fredda temperatura ambiente, il caricabatteria passa in modalità di ricarica rapida.
	Test	Batteria troppo scarica	lampeggiante	spenta	Il caricabatteria precarica la batteria scarica finché non viene raggiunta una tensione normale, quindi passa in modalità di ricarica rapida.
	Difettosa	Difettosa	lampeggiante	lampeggiante	La batteria o il caricabatteria sono difettosi.
	<ul style="list-style-type: none"> • Se le spie indicano un problema, provare a ricominciare la ricarica rimuovendo la batteria e quindi reinserendola nel caricabatteria. Se le spie luminose indicano ancora un problema, provare ad utilizzare il caricabatteria con un'altra batteria. • Qualora si riesca a ricaricare normalmente un'altra batteria, provvedere a smaltire la batteria difettosa (fare riferimento alla sezione "MANUTENZIONE"). • Se le spie luminose indicano ancora un problema anche con un'altra batteria, significa che probabilmente il caricabatteria è difettoso. 				
	Sotto carica	Ricarica rapida	accesa	lampeggiante	—
	Batteria ricaricata	—	spenta	accesa	Il caricamento è completo

Veiligheid, prestaties en betrouwbaarheid hebben bij het ontwerp van uw oplader de hoogste prioriteit gekregen.

BEOOGD GEBRUIK

Deze lader is uitsluitend bedoeld voor het opladen van de Ryobi ONE+ lithium-ion accu's die in deze handleiding staan vermeld.

Het product mag alleen binnenshuis en bij droge omstandigheden worden gebruikt.

Het product is niet bedoeld voor opladen van om het even welk ander type batterij, als voeding of voor andere doeleinden. Gebruik nooit in explosieve of ontvlambare omgevingen.

VEILIGHEIDSWAARSCHUWINGEN VOOR OPLADER

Lees deze aanwijzingen door en volg ze op voordat u het product gebruikt. Als u deze instructies en waarschuwingen niet opvolgt, neemt het risico op elektrische schokken, brand en explosie toe.

⚠ WAARSCHUWING

Probeer nooit om batterijen op te laden die niet oplaadbaar zijn.

⚠ WAARSCHUWING

De netspanning dient overeen te komen met de voltagespecificaties van het product.

- Controleer vóórdat u het product gebruikt dat de productverpakking, kabel en adaptorstekker niet zijn beschadigd. Indien u schade aan het product aantreft, gebruik het product dan niet en volg de aanwijzingen in het onderdeel onderhoud van deze handleiding op.
- Het product mag niet vochtig zijn, en mag nooit in een vochtige omgeving worden gebruikt.
- Het product mag alleen binnenshuis worden gebruikt.
- Gebruik het product niet als dit zware schokken of stoten heeft ondergaan, of op een andere manier is beschadigd.
- Laad niet op een plaats op die aan zonlicht of een andere warmtebron kan worden blootgesteld.
- Het product mag niet op een brandbaar oppervlak worden gebruikt vanwege de warmte die tijdens het opladen wordt gegenereerd.
- Laad niet op in de buurt van brandbare materialen. Voorbeeld: Textiel, verpakkingsmateriaal, verf, spuitverf of spuitbussen, smeermiddelen, verdunners, benzineblikken, gasflessen of gastoestellen.
- Bedek tijdens gebruik geen ventilatieopeningen en zorg voor voldoende ventilatie.

- Het product nooit zelf wijzigen, demonteren of repareren.
- Let op dat de oplader of batterijen niet verontreinigd raken met materiaal dat geleidend kan werken. Voorbeeld: Metalen deeltjes door slijpen, snijden en machinale processen.
- Als u het product niet gebruikt of reinigt, dan de stekker uit het stopcontact halen.
- Gebruik alleen verlengsnoeren die goedgekeurd zijn en in goede staat.
- Bescherm de contacten van de accu om kortsluitingen, die veroorzaakt kunnen worden door metalen voorwerpen, te voorkomen. Zo voorkomt u gevaar voor lichamelijk letsel of explosie.
- Laad geen batterijen op die tekenen vertonen van gelekt elektrolyt. Voer deze op de juiste manier af.
- Een beschadigde accu mag nooit worden vervangen. Vervang onmiddellijk indien beschadigd.
- Als u de batterij een tijdje niet gebruikt, verwijder de stekker van de oplader dan uit het stopcontact en haal de batterij uit het product.

KEN UW PRODUCT

Zie pagina 95.

1. Accupoort
2. Adapter
3. Rode led
4. Groene led
5. Sleutelhanger

BEDIENING

DE ACCU LADEN

Om mogelijke problemen te voorkomen, worden accu's verzonden met slechts een geringe acculading. Een accu moet daarom voor het eerste gebruik altijd worden geladen. Als de lader onder normale omstandigheden uw accu niet oplaadt, moet u zowel de accu als de lader terugbrengen naar het dichtstbijzijnde bevoegde servicecentrum voor een elektrische controle.

Probeer niet om nikkel-cadmium (NiCd) accu's op te laden. Wanneer een NiCd-accu is geplaatst zal het rode LED-lampje gaan branden en is het groene LED-lampje uit.

Zorg ervoor dat de stroomvoorziening gelijk is aan de normale stroomvoorziening voor huishoudelijk gebruik: 220 V – 240 V, 50 Hz / 60 Hz, uitsluitend AC (wisselstroom)

OPMERKING: Als het laden is afgerond, blijft de groene LED branden totdat de accu uit de lader wordt gehaald of totdat de lader wordt losgekoppeld van de stroomvoorziening.

Tijdens het laden zal de accu enigszins warm worden. Dit is normaal en betekent niet dat er een probleem is.

Plaats lader en accu niet in een ruimte waarin het extreem

heet of extreem koud is. De accu werkt het beste op kamertemperatuur.

OPMERKING: De lader en accu dienen op een locatie te worden bewaard die warmer is dan 10°C maar kouder dan 38°C.

EEN HETE ACCU LADEN

Wanneer gereedschap continu wordt gebruikt, worden de batterijen in de accu heet. U dient een hete accu ongeveer 30 minuten te laten afkoelen voordat u deze weer opnieuw mag laden.

ONDERHOUD

- Als het netsnoer is beschadigd moet het door de fabrikant, zijn serviceagent of gelijkwaardig bevoegde personen worden vervangen worden, om gevaar te vermijden.
- Als u het product niet gebruikt of reinigt, dan de stekker uit het stopcontact halen.
- Voorkom het gebruik van oplosmiddelen wanneer u kunststof onderdelen reinigt. De meeste kunststoffen kunnen worden beschadigd door de in de handel zijnde oplosmiddelen. Gebruik een schone doek of zachte borstel voor verwijderen van vuil, stof, enz.
- Renvloeistof, benzine, producten op basis van petroleum, kruipolie, enz mogen nooit in contact komen met kunststof onderdelen. Deze chemicaliën bevatten namelijk stoffen die kunststof kunnen beschadigen, verzwakken of aantasten.

⚠ WAARSCHUWING

Dit product bevat gevaarlijke voltages; niet demonteren.

- Er bevinden zich geen onderdelen voor gebruikersservice of vervanging in dit product. Ga bij schade of storingen naar uw geautoriseerde Ryobi-servicecentrum voor professionele reparatie.

OPSLAG

- Bewaar uw lader op een koele, droge plek tussen 10 en 25 °C.
- Het is niet aan te raden om het in een voertuig achter te laten bij warme of koude omstandigheden. Controleer dat er geen metaalvijsel of spaanders in de ventilatiegaten kan vallen tijdens de opslag, aangezien dit bij een volgend gebruik tot ernstig letsel kan leiden.

MILIEUBESCHERMING



Zorg dat grondstoffen worden gerecycled in plaats van weggegooid als afval. Om het milieu te beschermen moeten de machine, de accessoires en de verpakking gesorteerd bij een erkend recyclingcentrum worden aangeleverd.

SYMBOLEN OP HET PRODUCT



Veiligheidswaarschuwing



EG conformiteit



EurAsian-symbool van overeenstemming



Oekraïens conformiteitssymbool



Klasse II apparatuur



Lees de instructies zorgvuldig voordat u de machine in gebruik neemt.



Alleen voor gebruik binnenshuis.



Zekering van 2 A met vertraging



Elektrisch afval mag niet samen met ander huishoudafval worden weggegooid. Gelieve te recyclen indien de mogelijkheid bestaat. Neem contact op met uw gemeente of handelaar om advies te krijgen over recycling.

SYMBOLEN IN DE GEBRUIKSAANWIJZING



Verbind met de stroombron.



Ontkoppel van de stroombron.



Onderdelen of accessoires afzonderlijk gekocht

De volgende kernwoorden en verklaringen zijn bedoeld om de gevaarniveaus die op dit toestel betrekking hebben, te verklaren.

⚠ GEVAAR

Wijst op een gevaarlijke situatie die, indien ze niet wordt vermeden, kan leiden tot ernstige verwondingen of de dood.

⚠ WAARSCHUWING

Wijst op een mogelijk gevaarlijke situatie die, indien ze niet wordt vermeden, kan leiden tot ernstige verwondingen of de dood.



 **LET OP**

Wijst op een mogelijk gevaarlijke situatie die, indien ze niet wordt vermeden, kan leiden tot lichte of middelmatige verwondingen.

LET OP

(Zonder veiligheidssymbool) Geeft een situatie aan die materiële schade zou kunnen veroorzaken.



COMPATIBELE ACCU

Batterijpak	Spanning	Laderinput	Accutype	Accucapaciteit	Aantal cellen per accupak	Benaderde laadtijd
RB18L13	18 V	220 - 240V ~ 50 / 60 Hz 60 W	Lithium-ion	1.3 Ah	5	40 minuten
RB18L15				1.5 Ah	5	45 minuten
RB18L20				2.0 Ah	5	60 minuten
RB18L25				2.5 Ah	5	75 minuten
RB18L26				2.6 Ah	10	80 minuten
RB18L40				4.0 Ah	10	120 minuten
RB18L50				5.0 Ah	10	150 minuten

LED-LAADINDICATOR

LED-AANDUIDING	ACCUPAK	ROOD LAMPJE	GROEN LAMPJE	ACTIE
	Apparaat onder stroom Zonder accupak	aan	uit	Het laadapparaat is gereed om een accupak op te laden
	Test Accupak te heet	knippert	uit	Zodra het accupak voldoende is afgekoeld, gaat het laadapparaat over op snelladen.
	Test Accupak te koud	knippert	uit	Zodra het accupak een normale omgevingstemperatuur krijgt, gaat het laadapparaat over op snelladen.
	Test Accupak te veel leeggelopen	knippert	uit	Het laadapparaat laadt het accupak bij totdat een normale spanning wordt bereikt en gaat daarna over op snelladen.
	Defect Defect	knippert	knippert	Het accupak of het laadapparaat is defect.
	<ul style="list-style-type: none"> Als de lampjes een probleem aanduiden, probeert u om het laden opnieuw te beginnen door het accupak eerst uit het laadapparaat te nemen en daarna weer in te steken. Als de lampjes nog steeds een probleem aanduiden, test u het laadapparaat uit met een ander accupak. Als een ander accupak wel gewoon wordt opgeladen, gooit u het defecte accupak weg (raadpleeg de sectie Onderhoud). Als de lampjes met een ander accupak ook nog steeds een probleem aanduiden, is zonder twijfel het laadapparaat defect. 			
	Bezig met laden Snelladen	aan	knippert	—
	Accu weer opgeladen —	uit	aan	Opladen is voltooid



No design do nosso carregador demos prioridade à segurança, ao desempenho e à fiabilidade.

UTILIZAÇÃO PREVISTA

Este carregador destina-se apenas a carregar os conjuntos de baterias Ryobi ONE+ de íões de lítio listados neste manual.

O produto destina-se apenas a utilização em recintos fechados, em condições de ambiente seco.

O produto não se destina a dar carga a nenhum outro tipo de bateria, não se destina a ser utilizado como fonte de alimentação eléctrica, nem se destina a nenhum outro tipo de utilização. Nunca deverá ser utilizado em ambientes explosivos ou inflamáveis.

AVISOS DE SEGURANÇA DO CARREGADOR

Antes de utilizar o produto, leia e cumpra estas instruções. O incumprimento das instruções e dos avisos de segurança listados abaixo faz aumentar o risco de choque eléctrico, incêndio e explosão.

AVISO

Não tente recarregar baterias não recarregáveis.

AVISO

A voltagem da corrente eléctrica de rede tem obrigatoriamente que corresponder às características de voltagem indicadas no produto.

- Antes de utilizar o produto, certifique-se de que a caixa do produto, o cabo de corrente e a ficha do transformador não têm danos. Se encontrar danos, não utilize o produto e siga as instruções na secção de manutenção deste Manual.
- O produto não pode nunca estar húmido e não deve nunca ser utilizado num ambiente húmido.
- O produto destina-se apenas a utilização em recintos fechados.
- Não utilize o produto se tiver sofrido qualquer impacto forte, pancada, aperto ou trepidação, ou se tiver sofrido quaisquer outros danos.
- Não carregue baterias em locais onde possam ficar expostas à luz solar ou a outras fontes de calor.
- Devido ao calor gerado durante a carga, o produto não deve estar assente em cima de uma superfície combustível quando estiver a ser utilizado.
- Não carregue baterias nas proximidades de materiais inflamáveis. Exemplo: Tecidos, materiais de embalagem, tinta, tinta em spray ou aerossóis, lubrificante, solventes, recipientes de gasolina, recipientes de gás ou aparelhos a gás.

- Não tape nenhuma das ranhuras de ventilação e forneça ventilação adequada durante o funcionamento.
- Nunca modifique, desmonte nem tente reparar o produto por si próprio.
- Não deixe o carregador nem as baterias ficarem contaminados com quaisquer materiais que possam conduzir electricidade. Exemplo: Partículas metálicas geradas por processos de esmerilagem, corte ou maquinagem.
- Quando o produto não estiver a ser utilizado ou quando estiver a ser limpo, desencaixe a ficha da tomada de corrente eléctrica.
- Utilize apenas um cabo de extensão eléctrica que seja homologado e que esteja em boas condições.
- Os contactos da bateria devem estar protegidos para evitar os curto-circuitos que podem ser provocados por objectos metálicos. Evitará assim os riscos de incêndio ou de explosão.
- Não carregue baterias que mostrem sinais de terem derramado electrólito. Descarte-os de forma adequada.
- Nunca dê carga a um conjunto de baterias que esteja danificado. Se estiver danificado, substitua imediatamente.
- Se for previsível que a bateria não vá ser utilizada por algum tempo, desencaixe a ficha do carregador da tomada de corrente eléctrica e tire a bateria do produto.

CONHEÇA O SEU PRODUTO

Consulte a página 95.

1. Orifício da bateria
2. Adaptador
3. LED vermelho
4. LED verde
5. Suporte de olhal tipo buraco de fechadura

OPERAÇÃO

CARREGAR O CONJUNTO DE BATERIAS

Os conjuntos de baterias são expedidos com carga reduzida, para evitar potenciais problemas. Por isso, deve carregá-los antes da primeira utilização. Se o carregador não carregar o seu conjunto de baterias em circunstâncias normais, devolva o carregador e o conjunto de baterias ao seu concessionário de assistência técnica autorizado mais próximo, para verificação eléctrica.

Não carregue conjuntos de baterias de cádmio-níquel (NiCd). Quando é introduzido um conjunto de baterias de NiCd, o LED vermelho acende-se e o LED verde apaga-se.

Certifique-se de que a tomada eléctrica que alimenta o carregador é da voltagem normal de rede eléctrica doméstica, ou seja, apenas corrente alterna (AC) 220-240V a 50-60 Hz.



NOTA: Quando a carga está completa, o LED verde continua aceso até o conjunto de baterias ser retirado do carregador ou até o carregador ser desligado da tomada eléctrica de rede.

Durante a carga, o conjunto de baterias fica ligeiramente quente ao toque. Isto é normal e não indica nenhum problema.

Não ponha o carregador e o conjunto de baterias numa área de temperatura extrema (nem extremamente fria, nem extremamente quente). O funcionamento óptimo é obtido à temperatura ambiente normal.

NOTA: O carregador e o conjunto de baterias devem ser utilizados em locais onde a temperatura seja superior a 10 °C mas inferior a 38 °C.

CARREGAR UM CONJUNTO DE BATERIAS QUENTE

Quando uma ferramenta é utilizada continuamente, o conjunto de baterias fica quente. Deixe o conjunto de baterias arrefecer durante cerca de 30 minutos antes de o pôr novamente a carregar.

MANUTENÇÃO

- Se o cabo de corrente estiver danificado, tem obrigatoriamente de ser substituído pelo fabricante, pelo representante de assistência do fabricante ou por outra pessoa com qualificações semelhantes, para evitar um perigo potencial.
- Quando o produto não estiver a ser utilizado ou quando estiver a ser limpo, deseneixe a ficha da tomada de corrente eléctrica.
- Evite usar solventes ao limpar as peças de plástico. A maioria dos plásticos pode ser danificada pelos solventes vendidos no comércio. Utilize um pano macio ou uma escova macia para retirar sujidade, pó, etc.
- Nunca, em qualquer momento, deixe que fluidos de travagem, gasolina, produtos petrolíferos, óleos de perfuração, etc., entrem em contacto com as peças de plástico. Estas substâncias contêm produtos químicos que podem danificar, enfraquecer ou destruir o plástico.

⚠ AVISO

Existe corrente eléctrica de voltagem perigosa no interior deste produto; não desmonte o produto.

- No interior deste produto não existem nenhuma peças que possam ser reparadas ou substituídas pelo utilizador. Em caso de dano ou avaria, devolva o produto ao seu centro de assistência Ryobi autorizado para ser reparado profissionalmente.

ARMAZENAMENTO

- Armazene o seu carregador num local seco e fresco, entre 10 e 25 °C.
- Não é recomendado deixá-lo dentro dum veículo

em condições de calor ou frio. Certifique-se de que nenhuma limalhas ou aparas possam cair dentro dos ventiladores durante o armazenamento, devido ao risco de causar ferimentos graves da próxima vez que for utilizado.

PROTECÇÃO DO AMBIENTE



Recicle os materiais em vez de pô-los directamente no lixo doméstico. Para proteger o ambiente, a ferramenta, os acessórios e as embalagens devem ser seleccionados.

SÍMBOLOS NO PRODUTO



Alerta de segurança



Conformidade CE



Marca de conformidade EurAsian



Marca de conformidade ucraniana



Equipamento da Classe II



Agradecemos que leia atentamente as instruções antes de iniciar a máquina.



Apenas para utilização em recintos fechados.



Fusível temporizado de 2A



Os aparelhos eléctricos antigos não devem ser eliminados juntamente com o lixo doméstico. Recicle onde existem instalações para o efeito. Verifique com as suas Autoridades Locais ou revendedor para obter informações sobre reciclagem.

SÍMBOLOS NESTE MANUAL



Conecte à fonte de alimentação.



Desconecte da fonte de alimentação.



As peças ou acessórios vendem-se separadamente

As seguintes palavras de sinal e significados destinam-se a explicar os níveis de risco associados a este produto.



⚠ PERIGO

Indica uma situação de perigo iminente, a qual, se não for evitada, pode resultar em morte ou ferimentos graves.

⚠ AVISO

Indica uma situação potencialmente perigosa que, se não for evitada, pode resultar em morte ou ferimentos graves.

⚠ CAUTELA

Indica uma situação potencialmente perigosa que, se não for evitada, pode resultar em ferimentos leves ou moderados.





CAUTELA

(Sem símbolo de segurança) Indica uma situação que pode provocar danos materiais.

BATERIAS COMPATÍVEIS

Bateria	Voltagem	Entrada do carregador	Tipo de bateria	Capacidade da bateria	N° de células por bateria	Tempo aproximado para carregamento
RB18L13	18 V 	220 - 240V ~ 50 / 60 Hz 60 W	lão-Lítio	1.3 Ah	5	40 minutos
RB18L15				1.5 Ah	5	45 minutos
RB18L20				2.0 Ah	5	60 minutos
RB18L25				2.5 Ah	5	75 minutos
RB18L26				2.6 Ah	10	80 minutos
RB18L40				4.0 Ah	10	120 minutos
RB18L50				5.0 Ah	10	150 minutos

INDICADOR DE CARGA LED

LUZ	BATERIA	LUZ VERMELHA	LUZ VERDE	ACÇÃO	
	Em tensão	Sem bateria	acesa	apagada	Carregador pronto a recarregar uma bateria.
	Teste	Bateria demasiado quente	piscando	apagada	Quando a bateria arrefece suficientemente, o carregador passa em modo de carga rápida.
	Teste	Bateria demasiado fria	piscando	apagada	Quando a bateria volta à temperatura ambiente, o carregador passa em modo de carga rápida.
	Teste	Bateria demasiado descarregada	piscando	apagada	O carregador faz uma pré-carga da bateria até atingir uma tensão normal, depois passa em modo de carga rápida.
	Defeituoso	Defeituoso	piscando	piscando	A bateria ou o carregador está defeituoso.
	<ul style="list-style-type: none"> • Se as luzes indicarem um problema, tente recomeçar a carga retirando e inserindo de novo a bateria no carregador. Se as luzes continuarem a indicar um problema, tente utilizar o carregador com outra bateria. • Se outra bateria puder ser carregada normalmente, descarte a bateria defeituosa (consulte a secção Manutenção). • Se as luzes continuam a indicar um problema com outra bateria, é sem dúvida o carregador que está defeituoso. 				
	Em carga	Carga rápida	acesa	piscando	—
	Bateria recarregada	—	apagada	acesa	A carga está completa



Ved udformningen af adapteren har vi givet topprioritet til sikkerhed, gode resultater og driftssikkerhed.

TILTÆNKT ANVENDELSESFORMÅL

Denne oplader er kun beregnet til at oplade Ryobi ONE+ Lithium-Ion batteripakker, som er oplistet i denne vejledning.

Produktet er kun til indendørs brug i tørre omgivelser.

Produktet er ikke beregnet til at oplade andre batterityper, eller til at blive anvendt som en strømforsyning eller til andre formål. Det bør aldrig anvendes i eksplosive eller brændbare miljøer.

SIKKERHEDSADVARSLER FOR OPLADER

Læs og overhold disse anvisninger, før produktet anvendes. Manglende efterlevelse af disse anvisninger og advarsler øger risikoen for elektrisk stød, brand og eksplosion.

⚠ ADVARSEL

Forsøg aldrig at oplade batterier, som ikke kan genoplades.

⚠ ADVARSEL

Netspændingen skal svare til produktets specifikationer for spænding.

- Kontrollér, at produktets indkapsling, kabel og adapterstik ikke er beskadiget, før dette produkt anvendes. Anvend ikke produktet, hvis der findes skader, og anvisningerne i vedligeholdelsesafsnittet i denne vejledning skal følges.
- Produktet må ikke være fugtigt og må aldrig anvendes i fugtige omgivelser.
- Produktet er kun til indendørs brug.
- Anvend ikke produktet, hvis det har været udsat for tunge stødpåvirkninger eller rystelser, eller hvis det er beskadiget på nogen anden måde.
- Oplad ikke batterier på et sted, der kan blive udsat for sollys eller anden varmekilde.
- Produktet må ikke anvendes på en brændbar overflade pga. den varme, der udvikles under opladning.
- Brug ikke opladeren i nærheden af brændbare materialer. Eksempel: Klud, emballage, maling, sprøjttemaling eller aerosoler, smøremiddel, fortyndere, benzindunke, gasbeholdere eller gasapparater.
- Tildæk ikke nogen ventilationshuller, og sørg for tilstrækkelig ventilation under drift.
- Du må aldrig selv ændre, adskille eller forsøge at reparere produktet.

- Lad ikke opladeren eller batterierne blive kontamineret med materialer, der kan være ledende. Eksempel: Metalpartikler fra slibnings-, skærings eller bearbejdningsprocesser.
- Tag produktets stik ud af stikkontakten, når det ikke anvendes eller ved rengøring af produktet.
- Brug kun en forlængerledning, der er godkendt og i god tilstand.
- Batteriets kontakter skal beskyttes for at undgå kortslutninger fremkaldt af metalgenstande. Derved forebygges brand- og eksplosionsfare.
- Oplad ikke batterier, som viser tegn på, at de har lækker elektrolyt. Bortskaf dem på korrekt vis.
- Udskift aldrig et beskadiget batterisæt. Beskadigede ledninger skal udskiftes omgående.
- Tag adapterstikket ud af stikkontakten og tag batteriet ud af produktet, hvis batteriet ikke skal anvendes i et stykke tid.

KEND PRODUKTET

Se side 95.

1. Batteriåbning
2. Adapter
3. Rødt LED-lys
4. Grønt LED-lys
5. Nøgleformet hul til ophængning

BETJENING

OPLADNING AF BATTERISÆTTET

Batterisæt leveres i svagt opladet tilstand for at forhindre evt. problemer. Man bør derfor oplade dem inden første ibrugtagning. Hvis opladeren ikke oplader din batteripakke under normale omstændigheder, skal du returnere både batteripakken og opladeren til dit nærmeste autoriserede servicecenter for elektrisk kontrol.

Oplad ikke nikkel cadmium (NiCd) batteripakker. Når en NiCd batteripakke indsættes, vil det røde LED-lys tændes, og det grønne LED-lys vil være slukket.

Kontrollér, at forsyningsspændingen altid er normal husholdningsspænding på 220 V – 240 V, 50Hz / 60Hz, vekselstrøm.

BEMÆRK: Når opladningen er færdig, lyser den grønne LED konstant, indtil batterisættet tages ud af opladeren, eller indtil opladeren kobles fra strømforsyningen.

Batterisættet bliver en smule varmt at røre ved under opladningen. Dette er normalt og er ikke tegn på problemer.

Undlad at placere opladeren og batterisættet på steder med ekstrem varme eller kulde. Du fungerer bedst ved normal stuetemperatur.

BEMÆRK: Opladeren og batterisættet skal placeres et sted, hvor temperaturen er over 10°C, men under 38°C.



OPLADNING AF VARMT BATTERISÆT

Når værktøjet bruges kontinuerligt, vil batterierne i batterisættet blive varme. Man bør lade et varmt batteri køle af i ca. 30 minutter inden næste opladning.

VEDLIGEHOLDELSE

- Hvis strømledningen er beskadiget, skal den udskiftes af producenten, serviceagenten eller en lignende kvalificeret person, så man kan undgå fare.
- Tag produktets stik ud af stikkontakten, når det ikke anvendes eller ved rengøring af produktet.
- Undgå brug af opløsningsmidler til rengøring af plastdele. De fleste plasttyper bliver ødelagt, hvis de renses med almindelige gængse opløsningsmidler. Brug en ren klud eller en blød børste til at fjerne snavs, støv osv.
- Sørg for, at bremsevæske, benzin, petroleumsbaserede produkter, penetreringsolie, mv., aldrig kommer i kontakt med plastdele. Disse kemiske produkter indeholder stoffer, som kan beskadige, mørne eller ødelægge plastmaterialet.

⚠ ADVARSEL

Der forefindes farlige spændinger inde i produktet. Adskil ikke produktet.

- Der er ingen brugerservice eller udskiftelige dele inden i dette produkt. I tilfælde af beskadigelse eller funktionsfejl skal produktet indleveres til et autoriseret Ryobi-servicecenter for professionel reparation.

OPBEVARING

- Opbevar din oplader på et tørt, køligt sted mellem 10 og 25 °C.
- Det anbefales ikke at efterlade den i en bil under varme eller kolde forhold. Sørg for, at metalspåner eller drejespåner ikke falder ind i udluftningen under opbevaring, da det kan forårsage alvorlig kvæstelse, når den efterfølgende tages i brug.

MILJØBESKYTTELSE



Råmaterialerne skal genbruges og ikke bortskaffes som almindeligt affald. Af hensyn til miljøet skal redskab, tilbehør og emballage sorteres.

SYMBOLER PÅ PRODUKTET



Sikkerhedsadvarsel



CE-overensstemmelse



EurAsian overensstemmelsesmærke



Ukrainsk overensstemmelsesmærke



Klasse II-udstyr



Læs venligst vejledningen grundigt igennem før maskinen tages i brug.



Kun til indendørs brug.



Tidsforskydnings sikring 2A



Elektriske affaldsprodukter bør ikke afskaffes sammen med husholdningsaffald. Genbrug venligst hvor faciliteterne tillader dette. Tjek med din lokale kommune eller forhandler for genbrugsråd.

SYMBOLER I BRUGSANVISNINGEN



Slut til strømforsyningen.



Kobl fra strømforsyningen.



Dele eller tilbehør, der sælges separat

De følgende ikoner og betydninger er beregnet til at forklare risikoen involveret i at anvende denne enhed.

⚠ FARE

Indikerer en umiddelbart farlig situation, som - hvis den ikke afværges - vil medføre dødsfald eller alvorlig personskade.

⚠ ADVARSEL

Indikerer en potentielt farlig situation, som - hvis den ikke afværges - kan medføre dødsfald eller alvorlig personskade.

⚠ VÆR OPMÆRKSOM

Indikerer en potentielt farlig situation, som - hvis den ikke afværges - kan medføre mindre eller middelsvær personskade.





VÆR OPMÆRKSOM

(Uden sikkerhedssymbol) indikerer en situation som kan føre til skade af personlig ejendom.

KOMPATIBELT BATTERI

Batterienhed	Spænding	Oplader-indgang	Batteritype	Batterikapacitet	Antal celle pr. batteri	Anslået opladningstid
RB18L13	18 V 	220 - 240V ~ 50 / 60 Hz 60 W	Lithium-ion	1.3 Ah	5	40 minutter
RB18L15				1.5 Ah	5	45 minutter
RB18L20				2.0 Ah	5	60 minutter
RB18L25				2.5 Ah	5	75 minutter
RB18L26				2.6 Ah	10	80 minutter
RB18L40				4.0 Ah	10	120 minutter
RB18L50				5.0 Ah	10	150 minutter

LED-LADEINDIKATOR

KONTROLLAMPE	BATTERI	RØD LAMPE	GRØN LAMPE	BETYDNING	
	Strøm til stede	Ingen batteri	tændt	slukket	Oplader klar til at oplade et batteri.
	Test	Batteri for varmt	blinker	slukket	Når batteriet er kølet tilstrækkelig af, begynder opladeren at lade hurtigt op.
	Test	Batteri for koldt	blinker	slukket	Når batteriet er kommet op på stuetemperatur, begynder opladeren at lade hurtigt op.
	Test	Batteri stærkt afladet	blinker	slukket	Opladeren forhåndsoplader batteriet til normal spænding og lader derefter hurtigt op.
	Defekt	Defekt	blinker	blinker	Batteri eller oplader er defekt.
	<ul style="list-style-type: none"> • Hvis kontrollamperne viser, at der er en fejl, forsøges en ny opladning, efter batteriet er taget ud og sat ind i opladeren igen. Hvis kontrollamperne stadig viser fejl, prøves opladeren med et andet batteri. • Hvis det andet batteri kan oplades normalt, skal det defekte batteri kasseres (se afsnittet om Vedligeholdelse). • Hvis kontrollamperne stadig viser fejl med et andet batteri, er det sikkert opladeren, der er noget galt med. 				
	Under opladning	Hurtig opladning	tændt	blinker	—
	Batteri ladet op	—	slukket	tændt	Opladning er færdig

Säkerhet, prestanda och tillförlitlighet har varit högsta prioritet vid utformningen av din laddare.

ANVÄNDNINGSSOMRÅDE

Denna laddare är endast avsedd att ladda Ryobi ONE+litiumjonbatteripaket som listas i denna manual.

Produkten är endast avsedd för användning inomhus under torra förhållanden.

Produkten är inte avsedd för laddning av någon annan typ av batterier eller användning som strömförsörjning eller i annat syfte. Produkten får aldrig användas i explosiva eller brandfarliga miljöer.

LADDARENS SÄKERHETSVARNINGAR

Läs och observera dessa instruktioner innan du använder produkten. Om inte dessa instruktioner och varningar beaktas ökar risken för elstötar, brand och explosion.

⚠ VARNING

Försök aldrig ladda upp batterier som inte kan laddas.

⚠ VARNING

Nätspänningen måste motsvara spänningsspecifikationerna på produkten.

- Kontrollera att produktens hölje, kabel och adapterkontakt är intakta innan du använder produkten. Vid förekomst av skada, använd inte produkten och följ instruktionerna i underhållsavsnittet av denna manual.
- Produkten får inte bli fuktig och får aldrig användas i fuktiga miljöer.
- Produkten är endast avsedd för inomhusanvändning.
- Använd inte produkten om den har utsatts för kraftiga stötar eller skakningar, eller har skadats på annat sätt.
- Utför inte laddning på en plats där du kan exponeras för solljus eller annan värmekälla.
- På grund av den värme som genereras under laddningen ska inte produkten användas på brännbara ytor.
- Utför inte laddning i närheten av brandfarliga material. Exempel: Trasor, förpackningsmaterial, färg, sprayfärg eller aerosoler, smörjmedel, förtunning, bensinbehållare, gasbehållare eller gasanordningar.
- Övertäck inte ventilationsspringor och tillhandahåll adekvat ventilation under driften.
- Du får aldrig modifiera, plocka isär eller försöka reparera produkten på egen hand.
- Låt inte laddare eller batterier förorenas av material som kan vara ledande. Exempel: Metallpartiklar från slipnings-, kapnings- eller bearbetningsprocesser.

- Dra ut produktens kontakt från strömuttaget när produkten inte används eller vid rengöring.
- Använd bara godkänd förlängningsladd i gott skick.
- Batteriets kontakter skall skyddas, för att undvika kortslutningar som kan framkallas av metallföremål. Du minskar därmed riskerna för brand eller explosion.
- Ladda aldrig batterier som visar tecken på elektrolytläckage. Avyttra på rätt sätt.
- Ladda aldrig ett skadat batteri. Byt omedelbart ut om den är skadad.
- Om batteriet inte ska användas under en längre tid, dra ut laddningskontakten ur strömförsörjningen och plocka ut batteriet ur produkten.

LÄR KÄNNA DIN PRODUKT

Se *sidan 95*.

1. Batteriport
2. Adapter
3. Röd LED
4. Grön LED
5. Nyckelhålsfäste

ANVÄNDNING

LADDA ETT BATTERI

Batterier levereras med låg laddningsstatus för att förhindra eventuella problem. Batteriet bör laddas innan den första användningen. Om laddaren inte laddar ditt batteripaket under normala förhållanden, återlämna både batteripaketet och laddaren till ditt närmsta auktoriserade servicecenter för elektrisk kontroll.

Ladda inte nickel-kadmiumbatteripaket (NiCd). När ett NiCd-batteripaket sätts i, lyser den röda LYSDIODEN och den gröna LYSDIODEN släcks.

Försäkra dig om att du använder normal strömförsörjning, 220 V – 240 V, 50Hz / 60Hz, AC.

NOTERA: När batteriet är laddad indikeras det med en grön LED-lampa. Lampan kommer lysa tills batteriet tas bort från laddaren.

Batteriet kommer kännas en aning varmt under laddningsprocessen. Detta är normalt och inte tecken på något problem.

Placera inte laddaren och batteri på en extremt mycket varm eller kall plats. Ffungerar bäst vid normal rumstemperatur.

NOTERA: Laddaren och batteriet ska förvaras på en plats med en temperatur mellan 10-38°C.

LADDA ETT VARMT BATTERI

När ett verktyg används kontinuerligt blir batterierna varma. Låta ett varmt batteri svalna i ca. 30 minuter innan det laddas upp på nytt.

UNDERHÅLL

- Om strömsladden är skadad måste den ersättas av tillverkaren, dennes serviceombud eller liknande behöriga personer för att fara ska undvikas.
- Dra ut produktens kontakt från strömuttaget när produkten inte används eller vid rengöring.
- Undvik att använda lösningsmedel vid rengöring av plastdelar. Flertalet plaster kan skadas vid användning av vissa lösningsmedel som säljs i affärerna. Använd ren trasa eller mjuk borste för att avlägsna smuts, damm osv.
- Låt aldrig bromsvätska, bensen, petroleumbaserade produkter, penetrerande oljor och liknande komma i kontakt med plastdelar. Dessa ämnen innehåller kemiska produkter som kan skada, försvaga eller förstöra plasten.

VARNING

Skadlig spänning föreligger inne i produkten, montera inte isär.

- Det finns inga användarservice- eller reservdelar inuti denna produkt. Vid skada eller haveri, returnera produkten till ditt auktoriserade Ryobi-servicecenter för professionell reparation.

FÖRVARING

- Förvara din laddare på en torr och sval plats med en temperatur mellan 10-25 °C.
- Det är inte rekommenderat att lämna den i ett fordon under varma eller kalla förhållanden. Se till att inga metallspån eller slipdamm hamnar i ventilationsöppningarna under förvaring, då detta kan leda till allvarlig personskada vid senare användning.

MILJÖSKYDD



Råmaterialen ska återvinnas i stället för att kastas i hushållsavfallet. För att skona miljön ska verktyget, tillbehören och emballagen sorteras.

SYMBOLER PÅ PRODUKTEN



Säkerhetsvarning



CE-överensstämmelse



EurAsian överensstämmelsesymbol



Ukrainskt märke för överensstämmelse



Klass II-utrustning



Läs instruktionerna ordentligt innan start av maskinen.



Endast för inomhusanvändning.



Tidsfördröjd säkring på 2 A



Gamla elektroniska produkter ska inte kastas med hushållssoporna. Återvinn där sådana faciliteter finns. Kontrollera med din lokala myndighet eller säljaren för att få återvinningstips.

SYMBOLER I MANUALEN



Anslut till eluttag.



Koppla bort från eluttag.



Delar och utrustning säljs separat

Följande signalord och betydelser är tänkta att förklara de olika risknivåerna som är associerade med denna produkt.

FARA

Visar på en direkt riskfylld situation som, om den inte undviks, kan orsaka dödsfall eller allvarlig personskada.

VARNING

Visar på en potentiellt riskfylld situation som, om den inte undviks, kan orsaka dödsfall eller allvarlig personskada.

FÖRSIKTIGHET

Visar på en potentiellt riskfylld situation som, om den inte undviks, kan orsaka mindre eller måttlig personskada.

FÖRSIKTIGHET

(Utän säkerhetssymbolen) Indikerar en situation som kan leda till egendomsskada.

KOMPATIBELT BATTERIPACK

Batteripack	Spänning	Laddare input	Batterityp	Batterikapacitet	Antal celler per batteri	Ungefärlig laddningstid
RB18L13	18 V	220 - 240V ~ 50 / 60 Hz 60 W	Litiumjon	1.3 Ah	5	40 minuter
RB18L15				1.5 Ah	5	45 minuter
RB18L20				2.0 Ah	5	60 minuter
RB18L25				2.5 Ah	5	75 minuter
RB18L26				2.6 Ah	10	80 minuter
RB18L40				4.0 Ah	10	120 minuter
RB18L50				5.0 Ah	10	150 minuter

LED-LADDNINGSIKON

KONTROLLLAMPOR	BATTERI	RÖD KONTROLLLAMPOR	GRÖN KONTROLLLAMPOR	HANDLING	
	Under spänning	Utan batteri	lyser	släckt	Laddare klar för uppladdning av ett batteri.
	Test	Batteriet för varmt	blinkar	släckt	Då batteriet kylts av tillräckligt, övergår laddaren till snabb laddning.
	Test	Batteriet för kallt	blinkar	släckt	Då batteriet återgår till rumstemperatur, övergår laddaren till snabb laddning.
	Test	Batteriet för urladdat	blinkar	släckt	Laddaren förladdar batteriet tills det når en normal spänning och övergår sedan till snabb laddning.
	Defekt	Defekt	blinkar	blinkar	Batteriet eller laddaren är felaktig.
	<ul style="list-style-type: none"> • Om kontrolllamporna anger ett problem, försök börja om laddningen genom att ta bort och sedan sätta batteriet tillbaka in i laddaren. Om kontrolllamporna fortfarande anger ett problem, försök använda laddaren med ett annat batteri. • Om ett annat batteri kan laddas upp normalt, gör dig av med det felaktiga batteriet (se avsnittet Underhåll). • Om kontrolllamporna fortfarande anger ett problem med ett annat batteri, betyder det säkert att laddaren är felaktig. 				
	I laddning	Snabb laddning	lyser	blinkar	—
	Uppladdat batteri	—	släckt	lyser	Laddningen är avslutad



Laturisi suunnittelussa on kiinnitetty erityistä huomiota turvallisuuteen, suorituskykyyn ja käyttövarmuuteen

KÄYTTÖTARKOITUS

Tämä laturi on tarkoitettu vain tässä manuaalissa mainittujen Ryobi ONE+ -litiumioniakkujen lataamiseen.

Laturi on tarkoitettu vain sisäkäyttöön kuivissa olosuhteissa.

Laturia ei ole tarkoitettu lataamaan minkään muun tyyppistä akkua tai käytettäväksi virranlähteenä tai mihinkään muuhun tarkoitukseen Laturia ei koskaan saa käyttää ympäristössä, jossa on räjähdysvaara tai herkästi syttyviä aineita

LATURIN TURVAVAROITUKSET

Lue nämä ohjeet huolellisesti ennen laturin käyttöä. Näiden ohjeiden ja varoitusten noudattamatta jättäminen lisää sähköiskun, tulipalon ja räjähdysriskiä

VAROITUS

Älä koskaan yritä ladata ei-ladattavia akkuja.

VAROITUS

Verkköjännitteen on vastattava laturin jännite-eritelmiä.

- Tarkista ennen käyttöä, että laturin kotelo, virtajohto ja sovitin eivät ole vahingoittuneet Jos huomaat laturin vahingoittuneen, älä käytä sitä, noudata tämän käyttöoppaan huolto-osiota löytyvää ohjetta.
- Laturi ei saa kastua eikä sitä saa koskaan käyttää kosteassa ympäristössä
- Laturi on tarkoitettu ainoastaan sisäkäyttöön.
- Älä käytä laturia, jos se on altistunut kovalle iskulle tai tärinälle tai on jollain muulla tapaa vahingoittunut.
- Älä lataa paikassa, joka voi altistua auringonvalolle tai muulle lämmönlähteelle
- Koska laturi kuumentuu ladattaessa, sitä ei saa käyttää palavalla pinnalla.
- Älä lataa minkään helposti syttyvän materiaalin lähellä. Esimerkki: Vaate, pakkausmateriaalit, maali, spray-maali tai aerosolit, voiteluaineet, ohenteet, polttoainesäiliöt, kaasusäiliöt tai kaasulaitteet.
- Älä peitä ilmastointireikiä, huolehdi tuuletuksesta tilassa, jossa lataus suoritetaan.
- Älä koskaan muunna, pura tai yritä korjata laturia itse.
- Älä päästä laturia tai akkuja kosketuksiin minkään johtavan materiaalin kanssa Esimerkki: Hiomisesta, leikkaamisesta tai lastuamisesta syntyvät metallihiukkaset.

- Irrota laturin pistoke pistorasiasta, kun laturi ei ole käytössä tai kun puhdistat laturia.
- Käytä vain hyväksytyä, hyväkuntoista jatkojohtoa.
- Akun navat on suojattava, etteivät metalliesineet pääse aiheuttamaan oikosulkuja. Vältä tulipalo- tai räjähdysvaaran.
- Älä lataa akkuja, joissa näkyvä merkkejä elektrolyyttivuodosta. Hävitä asianmukaisesti.
- Älä koskaan lataa vahingoittunutta akkua. Vaihda vioittunut osa välittömästi.
- Jos akkua ei käytetä vähään aikaan, irrota laturin pistoke pistorasiasta ja poista akku laitteesta.

TUNNE TUOTTEESI

Katso sivu 95.

1. Akkutilla
2. Sovitin
3. Punainen LED
4. Vihreä LED
5. Ripustusreiat

KÄYTTÖ

AKUN LATAAMINEN

Ongelmien välttämiseksi toimitettavien akkujen lataustaso on alhainen. Sen vuoksi se on syytä ladata ennen ensimmäistä käyttökertaa. Jos laturi ei lataa akkua normaaleissa olosuhteissa, palauta sekä akku että laturi lähimpään valtuutettuun huoltooliikkeeseen tarkistettavaksi.

Älä lataa nikkelikadmiumakkua (NiCd). Kun NiCd-akku on asetettu, punainen merkkivalo syttyy ja vihreä merkkivalo sammuu.

Varmista, että virtalähde on normaali kotitaloudessa käytettävä jännite, 220 V – 240 V, 50 Hz / 60 Hz, AC ainoastaan.

HUOM: Kun lataus on valmis, vihreä LED jää palamaan, kunnes akku on siirretty laturista tai laturi on irrotettu virtalähteestä.

Akku lämpenee jonkin verran latauksen aikana. Tämä on normaalia eikä aiheuta ongelmaa.

Älä laita laturia ja akkua paikkaan, jossa ne altistuvat äärimmäisille lämmönvaihteluille. Parhaiten se toimii normaalissa huoneenlämmössä.

HUOM: Laturi ja akku tulee sijoittaa paikkaan, missä lämpötila on yli 10 °C, mutta alle 38 °C.

KUUMAN AKUN LATAAMINEN

Jos työkalua käytetään jatkuvasti, akun akkuyksiköt kuumenevat. Anna kuumentuneen akun jäähtyä n. puolen tunnin ajan ennen uudelleenlatausta.



HUOLTO

- Jos virtajohto vaurioituu, vaaratilanteiden välttämiseksi sen uusinta on annettava valmistajan, valmistajan huoltoliikkeen tai vastaavan ammattitaitoisen henkilön tehtäväksi.
- Irrota laturin pistoke pistorasiasta, kun laturi ei ole käytössä tai kun puhdistat laturia.
- Älä puhdista muoviosia liuottimilla. Suurin osa muoveista ei siedä markkinoilla olevia määrättyjä liuotteita, jotka vahingoittavat niitä. Käytä laturin puhdistamiseen puhdasta kangasta tai pehmeää harjaa.
- Älä koskaan päästä jarrunesteitä, bensiiniä, öljytuotteita, läpäiseviä öljyjä tms. kosketuksiin muoviosien kanssa. Nämä kemialliset aineet voivat vaurioittaa, heikentää tai tuhota muovin.

VAROITUS

Laturissa on vaarallisia jännitteitä; älä pura.

- Laturin sisällä ei ole huollettavia eikä vaihdettavia osia. Jos laturi on vahingoittunut tai käyttöhäiriö ilmaantuu, ota yhteyttä valtuutettuun Ryobi-huoltoon, jonne laturi tulee toimittaa korjattavaksi.

VARASTOINTI

- Säilytä laturia viileässä kuivassa paikassa, 10–25 °C:ssa.
- Sitä ei suositella jätettäväksi ajoneuvoon kuumalla tai kylmällä säällä. Varmista, ettei metallipölyä tai -puruja pääse putoamaan tuuletusaukoihin varastoinnin aikana, sillä tämä saattaa aiheuttaa vakavia vammoja, kun tuotetta käytetään seuraavan kerran.

YMPÄRISTÖNSUOJELU



Älä hävitä raaka-aineita jätteinä vaan vie ne kierrätykseen. Ympäristönsuojelun kannalta työkalu, lisäksi r usteet ja pakkausmateriaali on lajiteltava.

TUOTTEESSA OLEVAT SYMBOLIT



Turvallisuusvaroitus



Todistus CE-sääntöjen noudattamisesta



EurAsian-vaatimustenmukaisuusmerkki



Ukrainalainen
säädöstenmukaisuusmerkintä



II luokan laitteisto



Lue ohjeet huolellisesti ennen laitteen käynnistämistä.



Käyttö vain sisätiloissa.



Viivesulake 2 A



Käytöstä poistettavia sähkölaitteita ei pidä hävittää talousjätteiden mukana. Ne on mahdollisuuksien mukaan pantava kiertoon. Kierrätysohjeita antavat kunnan viranomaiset ja vähittäiskauppiat.

KÄSIKIRJAN SYMBOLIT



Kytke virtalähteeseen.



Irrota virtalähteestä.



Osat ja lisävarusteet on hankittava erikseen

Seuraavat signaalisanat ja merkitykset on tarkoitettu selittämään tähän tuotteeseen liittyviä riskin tasoja.

VAARA

Ilmoittaa väliittömästä vaaratilanteesta, joka saattaa aiheuttaa kuoleman tai vakavan vamman.

VAROITUS

Ilmoittaa mahdollisesta vaaratilanteesta, joka saattaa aiheuttaa kuoleman tai vakavan vamman.

VAROITUS

Ilmoittaa mahdollisesta vaaratilanteesta, joka saattaa aiheuttaa pienen tai kohtalaisen vamman.





VAROITUS

(Ilman varoitusmerkkiä) Tilanne, joka voi aiheuttaa materiaalista vahinkoa.

YHTEENSOPIVA AKKU

Akku	Jännite	Laturin ottovirta	Akkutyyppi	Akun kapasiteetti	Solujen lukumäärä	Arvioitu latausaika
RB18L13	18 V	220 - 240V ~ 50 / 60 Hz 60 W	Litiumioni	1.3 Ah	5	40 minuuttia
RB18L15				1.5 Ah	5	45 minuuttia
RB18L20				2.0 Ah	5	60 minuuttia
RB18L25				2.5 Ah	5	75 minuuttia
RB18L26				2.6 Ah	10	80 minuuttia
RB18L40				4.0 Ah	10	120 minuuttia
RB18L50				5.0 Ah	10	150 minuuttia

LATAUKSEN MERKKIVALO

MERKKIVALO	AKKU	PUNAINEN MERKKIVALO	VIHREÄ MERKKIVALO	TARKOITUS	
	Jännite	Ilman akkua	palaa	sammunut	Latauslaite valmis lataamaan akun.
	Testi	Liian kuuma	vilkkuu	sammunut	Kun akku on riittävästi jäähtynyt, latauslaite asettuu pikalataustilaan.
	Testi	Liian kylmä	vilkkuu	sammunut	Kun akku on huoneenlämpötilassa, latauslaite asettuu pikalataustilaan.
	Testi	Liian heikko	vilkkuu	sammunut	Latauslaite esilataa akkua nimellisjännitteeseen asti ja asettuu sitten pikalataustilaan.
	Viallinen	Viallinen	vilkkuu	vilkkuu	Akku tai latauslaite on epäkunnossa.
	<ul style="list-style-type: none"> • Jos merkkivalot osoittavat vikaa, yritä aloittaa lataus uudelleen irrottamalla akku ja asettamalla se takaisin latauslaitteeseen. Jos merkkivalot osoittavat edelleenkin vikaa, kokeile latauslaitetta toisella akulla. • Jos toinen akku voidaan ladata normaalisti, hävitä viallinen akku (katso kohdasta Huolto). • Jos merkkivalot osoittavat edelleenkin vikaa, latauslaite on epäilemättä epäkunnossa. 				
	Lataus	Pikalataus	palaa	vilkkuu	—
	Akku ladattu	—	sammunut	palaa	Lataus on valmis



Sikkerhet, ytelse og pålitelighet har fått topp prioritering ved utforming av laderen.

TILTENKT BRUK

Denne laderen er kun beregnet til å ladeRobi ONE+ litium-ion-batteripakker som er opplistet i denne håndboken.

Produktet er bare ment til innendørs bruk under tørre forhold.

Det skal ikke brukes til å lade andre batterityper eller brukes som strømforsyning eller til andre formål. Må ikke brukes i eksplosive eller brannfarlige omgivelser.

SIKKERHETSADVARSLER FOR LADER

Les og følge disse instruksjonene nøye før du bruker produktet. Hvis disse instruksjonene og advarslene ikke følges, øker det risikoen for elektrisk støt, brann og eksplosjon.

⚠ ADVARSEL

Forsøk aldri å lade opp batterier som ikke kan lades opp.

⚠ ADVARSEL

Nettspenningen må stemme overens med den angitte spenningen på produktet.

- Kontroller at kabinettet, kabelaen og adapterpluggen er uskadd før du bruker produktet. Ikke bruk produktet hvis du oppdager skader på produktet. Følg i tilfelle instruksjonen i vedlikeholdsdelen i denne håndboken.
- Produktet må ikke være fuktig og skal aldri brukes i fuktige omgivelser.
- Produktet er bare ment til innendørs bruk.
- Ikke bruk produktet hvis det har vært utsatt for støt eller har blitt skadet på annen måte.
- Ikke lad batterier på et sted hvor de kan bli utsatt for sollys eller andre varmekilder.
- Lading genererer varme. Produktet må derfor ikke ligge på et brennbart underlag mens ladingen foregår.
- Ikke lad batterier i nærheten av brannfarlige materialer. Eksempel: Tekstiler, emballasje, maling, spraymaling og aerosol, smøremidler, tynnere, bensinkanner, gassbeholdere og gassapparater.
- Ikke dekk til ventilasjonsåpningene – sørg for tilstrekkelig lufttilførsel under drift.
- Ikke forsøk å endre, demontere eller reparere produktet selv.
- Ikke la laderen eller batteriene bli forurenset med materialer som kan være ledende. Eksempel: Metallpartikler fra sliping, skjæring og maskinbearbeiding.

- Trekk pluggen på produktet ut av stikkkontakten når det ikke er i bruk eller når det skal rengjøres.
- Bruk bare godkjente skjøteledninger som er i god stand.
- Kontaktene til batteriet må dekkes til for å unngå kortslutninger som kan forårsakes av metallgjenstander. Du unngår dermed faren for brann eller eksplosjon.
- Ikke lad batterier som viser tegn på at de har lekket elektrolytt. De må avhendes på forsvarlig måte.
- Ikke lad en batteripakke som er skadet. Hvis skadet må den øyeblikkelig skiftes ut.
- Trekk støpset på laderen ut av stikkkontakten og ta batteriet ut av produktet hvis batteriet ikke skal brukes på en stund.

KJENN DITT PRODUKT.

Se side 95.

1. Batteridør
2. Adapter
3. Rød LED
4. Grønn LED
5. Festehull

BRUK

LADE BATTERIET

Batteriene leveres med en liten mengde fabrikkklading for å unngå mulige problemer. Det bør derfor lades helt opp før første gangs bruk. Hvisladeren ikke lader batteripakken under normale omstendigheter, returner batteripakken og laderen til nærmeste autoriserte servicesenter for elektrisk kontroll.

Ikke lad nikkel-kadmium-batteripakker (NiCd). Når en NiCd-batteripakke settes inn, vil den røde LED-lampen lyse, og den grønne LED-lampen vil være av.

Pass på at strømforsyningen holder en normal vekselspenning på 220–240 V og 50 til 60 Hz.

NB: Når ladingen er ferdig, vil den grønne LED-lampen lyse til batteriet fjernes fra laderen eller laderen kobles fra strømmettet.

Batteriet vil kjennes litt varmt under lading. Dette er normalt og er ikke et tegn på at noe er galt.

Ikke plasser laderen og/eller batteriet i et område der det er svært varmt eller kaldt. Batteriet fungerer best ved normal romtemperatur.

NB: Laderen og batteriet bør plasseres på et sted der temperaturen ligger mellom 10 og 38 °C.

LADE ET VARMT BATTERI

Batteriet blir varmt når verktøyet brukes kontinuerlig. La batteriet kjøle seg ned i cirka 30 minutter før du setter den til ny opplading.

EN
FR
DE
ES
IT
NL
PT
DA
SV
FI
NO
RU
PL
CS
HU
RO
LV
LT
ET
HR
SL
SK
BG
UK
TR
EL



VEDLIKEHOLD

- Hvis nettledningen er skadet, må den byttes ut av produsenten, produsentens serviceleverandør eller en annen kvalifisert person for å unngå at det oppstår farlige situasjoner.
- Trekk pluggen på produktet ut av stikkkontakten når det ikke er i bruk eller når det skal rengjøres.
- Unngå bruk av løsemidler når du rengjør plastdelene. De fleste plastmaterialene kan skades ved bruk av løsningsmidlene som fås i handelen. Bruk en ren klut eller en myk børste når du skal fjerne skitt, støv osv.
- Du må aldri la bremsevæske, drivstoff, petroleumbaserte produkter, rustopløsende olje osv. komme i kontakt med plastikkdeler. Slike kjemiske produkter inneholder stoffer som kan skade, svekke eller ødelegge plasten.

⚠ ADVARSEL

Det forekommer farlig spenning i dette produktet. Det må ikke demonteres.

- Produktet inneholder ingen deler som skal vedlikeholdes eller skiftes ut. Returner produktet til nærmeste autoriserte Ryobi servicesenter for reparasjon hvis det har oppstått skade eller feil på produktet.

LAGRING

- Lagre laderen på et kjølig, tørt sted mellom 10 og 25 °C.
- Det anbefales ikke å la det ligge i et kjøretøy under varme eller kalde forhold. Se til at ingen metallfliser eller spon kan komme inn i ventilene under lagring, da dette kan forårsake alvorlig personskade neste gang det brukes.

MILJØVERN



Resirkuler råmaterialer istedenfor å kaste dem i søppelen. Verktøyet, tilbehørene og emballasjen bør sorteres for miljøvennlig resirkulering.

SYMBOLER PÅ PRODUKTET



Sikkerhetsadvarsel



CE samsvarserklæring



EurAsian Konformitetstegn



Ukrainsk merke for konformitet



Utstyr av klasse II



Vennligst les instruksjonene nøye før du starter maskinen.



Kun til innendørs bruk.



Treg sikring 2A



Avfall fra elektriske produkter skal ikke kastes sammen med husholdningsavfall. Vennligst resirkulere vedeksisterende avfallsbehandlingssted. Undersøk hos dine lokale myndigheter eller forhandler for råd om resirkulering.

SYMBOLER I MANUALEN



Koble til strømmettet.



Koble fra strømmettet.



Deler eller tilbehør solgt separat

Følgende symboler og betydninger forklarer risikonivået som er assosiert med dette produktet.

⚠ FARE

Indikerer en umiddelbart farlig situasjon, som, dersom den ikke unngås, kan føre til alvorlig personskade eller død.

⚠ ADVARSEL

Indikerer en potensiell farlig situasjon, som, dersom den ikke unngås, kan føre til alvorlig personskade eller død.

⚠ ADVARSEL

Indikerer en potensiell farlig situasjon, som, dersom den ikke unngås, kan føre til mindre eller moderate skader.





ADVARSEL

(Uten sikkerhetssymbol) Indikerer en situasjon som kan resultere i skader på eiendom.

KOMPATIBLE BATTERIPAKKER

Batteripakke	Spenning	Lader input	Batteritype	Batterikapasitet	Antall celler i hvert batteri	Omtrentlig ladetid
RB18L13	18 V	220 - 240V ~ 50 / 60 Hz 60 W	Litium-Ion	1.3 Ah	5	40 minutter
RB18L15				1.5 Ah	5	45 minutter
RB18L20				2.0 Ah	5	60 minutter
RB18L25				2.5 Ah	5	75 minutter
RB18L26				2.6 Ah	10	80 minutter
RB18L40				4.0 Ah	10	120 minutter
RB18L50				5.0 Ah	10	150 minutter

LED LADEINDIKATOR

LYS	BATTERI	RØDT LYS	GRØNT LYS	HANDLING	
	Strømtilførsel	Uten batteri	på	av	Lader klar til opplading av et batteri.
	Test	For varmt batteri	blinker	av	Når batteriet har tilstrekkelig kjølnet, stilles laderen i hurtiglading-modus.
	Test	For kaldt batteri	blinker	av	Når batteriet er på romtemperatur, stilles laderen i hurtiglading-modus.
	Test	For mye utladet batteri	blinker	av	Laderen forhåndsloader batteriet helt til en normal spenning er oppnådd, og stilles deretter i hurtiglading-modus
	Defekt	Defekt	blinker	blinker	Batteriet eller laderen er defekt.
	<ul style="list-style-type: none"> • Hvis lysene viser et problem, forsøk å begynne på oppladingen igjen ved å ta ut og sette inn igjen batteriet i laderen. Hvis lysene fortsatt tyder på et problem, forsøk å bruke laderen med et annet batteri. • Hvis et annet batteri kan lades opp igjen normalt, kvitt deg med det defekte batteriet (se avsnittet Vedlikehold). • Hvis lysene fortsatt viser et problem med et annet batteri, er antagelig laderen defekt. 				
	Under opplading	Hurtiglading	på	blinker	—
	Batteri oppladet	—	av	på	Ladingen er ferdig



При производстве зарядного устройства наибольшее внимание уделяется безопасности, эксплуатационным характеристикам и надежности инструмента.

НАЗНАЧЕНИЕ

Данное зарядное устройство предназначено только для зарядки литий-ионных аккумуляторных блоков Ryobi ONE+, указанных в настоящем руководстве.

Изделие предназначено для использования в сухом помещении.

Изделие не предназначено для зарядки аккумуляторов другого типа и использования в качестве источника питания для других целей. Использование изделия во взрывоопасной или огнеопасной среде не допускается.

ПРЕДУПРЕЖДЕНИЯ О БЕЗОПАСНОМ ИСПОЛЬЗОВАНИИ ЗАРЯДНОГО УСТРОЙСТВА

Перед использованием изделия ознакомьтесь с данными инструкциями. Несоблюдение указанных инструкций и предупреждений повышает риск поражения электрическим током, возгорания и взрыва.

⚠ ОСТОРОЖНО

Никогда не пытайтесь заряжать не перезаряжаемые аккумуляторы.

⚠ ОСТОРОЖНО

Уровень напряжения в сети должен соответствовать информации, указанной на корпусе изделия.

- Перед использованием изделия проверьте целостность корпуса, кабеля и штепселя. При выявлении повреждения воздержитесь от использования изделия и следуйте инструкции, указанной в разделе технического обслуживания настоящего руководства.
- Попадание влаги в изделие не допускается. Запрещается использовать его во влажной среде.
- Изделие предназначено только для использования в помещении.
- Воздержитесь от использования изделия после сильного удара, встряски или иного повреждения.
- Запрещается производить зарядку в месте, находящемся под воздействием прямых солнечных лучей или другого источника теплового излучения.
- Вследствие того, что в процессе зарядки происходит выделение тепла, использование изделия на воспламеняемой поверхности не допускается.
- Запрещается производить зарядку рядом с воспламеняемыми материалами. Пример: Ткань, упаковочные материалы, краска, аэрозольная краска и аэрозоли, смазочные материалы,

разбавители, контейнеры для бензина, газовые контейнеры или газовые приборы.

- Не перекрывайте вентиляционные отверстия и обеспечьте достаточную вентиляцию в ходе эксплуатацию.
- Запрещается самостоятельно вносить конструктивные изменения, выполнять демонтаж и ремонт.
- Не допускайте попадания на зарядное устройство или аккумулятор вещества, который может обладать электропроводностью. Пример: Металлические частицы, образующиеся в процессе измельчения, резки и станочной обработки.
- Если изделие не используется или проводится его очистка, отсоедините разъем изделия от электрической розетки.
- Допускается использование только одобренного удлинительного кабеля в исправном состоянии.
- Контакты аккумулятора должны быть защищены от металлических предметов, которые могут привести к короткому замыканию. Это поможет избежать пожара и взрыва.
- Воздержитесь от зарядки аккумулятора с признаками утечки электролита. Утилизировать в надлежащем порядке.
- Запрещается заряжать поврежденный аккумуляторный блок. В случае повреждения сразу же замените его.
- Если аккумулятор не будет использоваться в течение длительного периода, отсоедините разъем от электрической розетки и извлеките аккумулятор из корпуса изделия.

ИЗУЧИТЕ ИЗДЕЛИЕ

Стр 95.

1. Гнездо подключения батареи
2. Адаптер
3. Красный светодиодный индикатор
4. Зеленый светодиодный индикатор
5. Настенное крепление "замочная скважина"

ЭКСПЛУАТАЦИЯ

ЗАРЯДКА АККУМУЛЯТОРНОГО БЛОКА

Аккумуляторные блоки поставляются с низким зарядом во избежание возможных проблем. Следовательно, перед первым использованием его необходимо зарядить. Если в обычных условиях зарядное устройство не заряжает аккумуляторные блоки, обратитесь в ближайший авторизованный сервисный центр для проверки электрических схем аккумуляторного блока и зарядного устройства.

Не заряжайте никель-кадмиевые (NiCd) аккумуляторные блоки. При установке NiCd аккумуляторного блока



загорается индикатор красного цвета, а зеленый отключается.

Убедитесь в том, что источник питания соответствует нормальным домашним характеристикам: 220 – 240 В, 50 / 60 Гц, только АС.

ПРИМЕЧАНИЕ: После завершения зарядки зеленый светодиодный индикатор будет гореть до отключения аккумуляторного блока от зарядного устройства или до отсоединения зарядного устройства от источника питания.

В процессе зарядки аккумуляторный блок может немного нагреваться. Это нормально и не указывает на проблему.

Запрещается подвергать зарядное устройство или аккумуляторный блок воздействию крайне высоких или крайне низких температур. Оптимальная работа блока достигается при нормальной комнатной температуре.

ПРИМЕЧАНИЕ: Допустимый температурный диапазон в помещении, где размещаются зарядное устройство и аккумуляторный блок, составляет от 10°C до 38°C.

ЗАРЯДКА ГОРЯЧЕГО АККУМУЛЯТОРНОГО БЛОКА

При продолжительном использовании инструмента аккумуляторы в аккумуляторном блоке могут нагреваться. Перед зарядкой следует дать блоку остыть в течение около 30 минут.

ТЕХНИЧЕСКОЕ ОБСЛУЖИВАНИЕ

- При повреждении кабеля электропитания, во избежание потенциального риска, его замену должен осуществлять производитель, сервисный агент или другое лицо соответствующей квалификации.
- Если изделие не используется или проводится его очистка, отсоедините разъем изделия от электрической розетки.
- Избегайте использования растворителей во время чистки пластмассовых частей. Многие пластмассы чувствительны к воздействию различных бытовых растворителей и в результате их использования могут разрушиться. Для удаления грязи, пыли и других загрязнений используйте чистую ткань или мягкую щетку.
- Никогда не допускайте контакта тормозной жидкости, бензина, продуктов на нефтяной основе, пропиточного масла и т. д. с пластмассовыми частями. Эти химикаты содержат вещества, которые могут испортить, ослабить или разрушить пластмассу.

⚠ ОСТОРОЖНО
В корпусе устройства возникает опасное напряжение; не разбирать.

- В конструкции изделия отсутствуют сменные и обслуживаемые детали. В случае повреждения или поломки направьте изделие в авторизованный сервисный центр Ryobi для проведения ремонта.

ХРАНЕНИЕ

- Зарядное устройство следует хранить в сухом и прохладном месте при температуре от 10 до 25°C.
- Не рекомендуется оставлять его внутри транспортных средств при слишком высокой и низкой температуре. Следите за тем, чтобы при хранении устройства металлические опилки и стружка не попали в отверстия, так как при следующем его использовании это может послужить причиной получения тяжелых травм.

ЗАЩИТА ОКРУЖАЮЩЕЙ СРЕДЫ

 Утилизируйте как сырье, а не выбрасывайте как мусор. Машина, аксессуары и упаковка должны быть отсортированы.

УСЛОВНЫЕ ОБОЗНАЧЕНИЯ НА ПРОДУКТЕ

-  Сигнал опасности
-  Соответствие требованиям CE
-  Знак Евразийского Соответствия
-  Украинский знак стандартизации
-  Оборудование класса II
-  Перед использованием прибора внимательно ознакомьтесь с данной инструкцией.
-  Только для использования в помещении.
-  Плавкий предохранитель с задержкой срабатывания 2А
-  Отработанная электротехническая продукция должна уничтожаться вместе с бытовыми отходами. Утилизируйте, если имеется специальное техническое оборудование. По вопросам утилизации проконсультируйтесь с местным органом власти или предприятием розничной торговли.

ОБОЗНАЧЕНИЯ В РУКОВОДСТВЕ



Подключите к источнику питания.



Отключите от источника питания.



Детали или принадлежности,
приобретаемые отдельно

Следующие сигнальные слова и значения предназначены, чтобы объяснить уровни риска, связанного с этим изделием.

ОПАСНО

Указывает на потенциально опасную ситуацию, которая, если ее не избежать, приведет к летальному исходу или серьезной травме.

ОСТОРОЖНО

Указывает на потенциально опасную ситуацию, которая, если ее не избежать, может привести к летальному исходу или серьезной травме.

ВНИМАНИЕ

Указывает на потенциально опасную ситуацию, которая, если ее не избежать, может привести к травме легкой или средней тяжести.

ВНИМАНИЕ

(Без Символа Тревоги Безопасности) Указывает ситуацию, которая может кончиться повреждением собственности.

Транспортировка:

Категорически не допускается падение и любые механические воздействия на упаковку при транспортировке.

При разгрузке/погрузке не допускается использование любого вида техники, работающей по принципу зажима упаковки.

Хранение:

Необходимо хранить в сухом месте.

Необходимо хранить вдали от источников повышенных температур и воздействия солнечных лучей.

При хранении необходимо избегать резкого перепада температур.

Хранение без упаковки не допускается.

Срок службы изделия:

Срок службы изделия составляет 5 лет.

Не рекомендуется к эксплуатации по истечении 5 лет хранения с даты изготовления без предварительной проверки.

Дата изготовления (код даты) отштампован на поверхности корпуса изделия.

Пример:

W17 Y2015, где Y2015 - год изготовления

W17 – неделя изготовления

Определить месяц изготовления можно согласно приведенной ниже таблице, на примере 2015 года.

Обратите внимание! Количество недель в месяце различается от года в год.

Месяц	Январь	Февраль	Март	Апрель	Май	Июнь	Июль	Август	Сентябрь	Октябрь	Ноябрь	Декабрь	Год
Неделя	01	05	09	14	18	22	27	31	36	40	44	49	2015
	02	06	10	15	19	23	28	32	37	41	45	50	
	03	07	11	16	20	24	29	33	38	42	46	51	
	04	08	12	17	21	25	30	34	39	43	47	52	
	05	09	13	18	22	26	31	35	40	44	48	53	
			14			27							

СОВМЕСТИМАЯ АККУМУЛЯТОРНАЯ БАТАРЕЯ

Аккумулятор	Напряжение	Входной ток зарядного устройства	Тип батареи	Емкость батареи	Количество элементов в аккумуляторе	Приблизительное время зарядки
RB18L13	18 V \equiv	220 - 240V ~ 50 / 60 Hz 60 W	Литий-ионная аккумуляторная батарея	1.3 Ah	5	40 минут
RB18L15				1.5 Ah	5	45 минут
RB18L20				2.0 Ah	5	60 минут
RB18L25				2.5 Ah	5	75 минут
RB18L26				2.6 Ah	10	80 минут
RB18L40				4.0 Ah	10	120 минут
RB18L50				5.0 Ah	10	150 минут

ИНДИКАТОР ЗАРЯДКИ

СВЕТОВОЙ ИНДИКАТОР	АККУМУЛЯТОР	КРАСНЫЙ ИНДИКАТОР	ЗЕЛЕНЫЙ ИНДИКАТОР	ДЕЙСТВИЕ	
	Под напряжением	Без аккумулятора	горит	не горит	Зарядное устройство готово к зарядке аккумулятора.
	Тест	Слишком горячий аккумулятор	мигает	не горит	Когда аккумулятор достаточно остынет, зарядное Устройство переходит в режим быстрой зарядки.
	Тест	Аккумулятор слишком холодный	мигает	не горит	Когда аккумулятор достигнет комнатной температуры, зарядное устройство переходит в режим быстрой зарядки.
	Тест	Аккумулятор полностью разряжен	мигает	не горит	Зарядное устройство производит предварительную подзарядку аккумулятора, затем переходит в режим быстрой зарядки.
	Неисправен	Неисправен	мигает	мигает	Аккумулятор устройства или неисправны.
	<ul style="list-style-type: none"> • Если индикаторы показывают неполадку, снимите аккумулятор с зарядного устройства и попробуйте снова его зарядить. Если и после этого индикаторы показывают неполадку, попробуйте использовать зарядное устройство с другим аккумулятором. • Если зарядное устройство заряжает другой аккумулятор, выбросьте неисправный аккумулятор (см. раздел Обслуживание). • Если индикаторы показывают неполадку в с другим аккумулятором, зарядное устройство неисправно. 				
	Во время зарядки	Быстрая зарядка	горит	мигает	—
	Аккумулятор заряжен	—	не горит	горит	Зарядка завершена



Najwyższymi priorytetami w trakcie projektowania zakupionej przez Państwa ładowarki do twardych materiałów były bezpieczeństwo, wydajność i niezawodność.

PRZEZNACZENIE

Ta ładowarka przeznaczona jest wyłącznie do ładowania wymienionych w tej instrukcji akumulatorów litowo-jonowych Ryobi ONE+.

Produkt przeznaczony jest do stosowania wyłącznie w suchych miejscach wewnątrz pomieszczeń.

Produkt nie jest przeznaczony do ładowania akumulatorów jakiegokolwiek innego rodzaju, wykorzystywania w charakterze zasilacza ani jakiegokolwiek innego celu. Produktu nie wolno używać w atmosferach wybuchowych lub palnych.

ŁADOWARKA – OSTRZEŻENIA DOTYCZĄCE BEZPIECZEŃSTWA

Przed rozpoczęciem użytkowania produktu należy zapoznać się z instrukcjami i przestrzegać ich. Nieprzestrzeganie niniejszych instrukcji i ostrzeżeń wiąże się ze wzrostem ryzyka porażenia prądem, pożaru i wybuchu.

⚠ OSTRZEŻENIE

Nigdy nie próbujcie ładować baterii, które się nie nadają do ładowania.

⚠ OSTRZEŻENIE

Napięcie sieci musi odpowiadać podanemu na produkcie napięciu znamionowemu.

- Przed przystąpieniem do użytkowania produktu należy sprawdzić, czy jego obudowa, przewód i wtyczka nie są uszkodzone. W przypadku wykrycia uszkodzenia nie używać i stosować się do zaleceń zamieszczonych w sekcji niniejszej instrukcji poświęconej konserwacji.
- Nie wolno dopuścić do zawilgocenia produktu ani używać go w miejscach o podwyższonym poziomie wilgotności.
- Produkt przeznaczony jest do stosowania wyłącznie w pomieszczeniach.
- Nie używać produktu, który był narażony na wysokie obciążenia udarowe, działa nierównomiernie lub jest uszkodzony w jakikolwiek inny sposób.
- Nie ładować w miejscach, które mogą być narażone na bezpośrednie działanie promieni słonecznych lub inne źródło światła.
- Z powodu ciepła powstającego w trakcie ładowania produktu nie należy używać na powierzchniach palnych.

- Nie ładować w pobliżu materiałów łatwopalnych. Przykład: Szmaty, materiały opakowaniowe, farby, aerozole (w tym farby w puszkach), smary, rozcieńczalniki, kanistry z benzyną, butle gazowe lub urządzenia zasilane gazem.
- Nie zakrywać otworów wentylacyjnych i zapewnić odpowiednią wentylację w trakcie działania.
- Nigdy nie podejmować prób samodzielnej modyfikacji, demontażu lub naprawy produktu.
- Nie dopuszczać do tego, by ładowarka lub akumulatory zostały zanieczyszczone substancjami, które mogą przewodzić prąd elektryczny. Przykład: Wióry metalowe ze szlifowania, cięcia lub obróbki skrawaniem.
- Wyciągnąć wtyczkę produktu z gniazda zasilania, gdy nie będzie on używany lub na czas czyszczenia.
- Stosować wyłącznie przedłużacze posiadające odpowiednie atesty i znajdujące się w dobrym stanie.
- Należy zabezpieczyć płytki stykowe akumulatora, aby uniknąć spowodowania zwarcia przez przedmioty metalowe. W ten sposób unikniecie ryzyka pożaru czy wybuchu.
- Nie ładować akumulatorów, na których widać oznaki wycieku elektrolitu. Należy zadbać o ich właściwą utylizację.
- Nigdy nie ładować uszkodzonego akumulatora! Uszkodzone należy niezwłocznie wymienić.
- Jeżeli akumulator nie będzie używany przez dłuższy czas, należy wyciągnąć wtyczkę ładowarki z gniazda i wyjąć akumulator z produktu.

INFORMACJE O PRODUKCIE

Patrz strona 95.

1. Gniazdo akumulatora
2. Adapter
3. Czerwona dioda LED
4. Zielona dioda LED
5. Wieszak

OBSŁUGA

ŁADOWANIE AKUMULATORA

Dostarczane akumulatory są naładowane w niewielkim stopniu, tak by możliwe było uniknięcie potencjalnych problemów. W rezultacie należy naładować je przed pierwszym użyciem. Jeśli ładowarka nie ładuje akumulatora w normalnych okolicznościach, należy zwrócić zarówno akumulator, jak i ładowarkę do najbliższego autoryzowanego serwisu w celu przeprowadzenia kontroli układów elektrycznych.

Nie ładować akumulatorów nikielowo-kadmowych (NiCd). Po włożeniu akumulatora nikielowo-kadmowego czerwona dioda LED zapali się, a zielona dioda LED zgaśnie.

Należy upewnić się, że doprowadzone zasilanie ma



parametry typowe dla gospodarstw domowych — wyłącznie 220–240 V, 50/60 Hz, prąd przemienny.

UWAGA: Po zakończeniu ładowania zielona dioda LED będzie się świecić do momentu wyjęcia akumulatora z ładowarki lub odłączenia ładowarki od zasilania.

Zewnętrzna powierzchnia akumulatora będzie nieznacznie nagrzewać się w trakcie ładowania. Jest to normalne i nie świadczy o występowaniu problemu.

Nie umieszczać ładowarki i akumulatora w miejscach narażonych na skrajnie wysokie bądź skrajnie niskie temperatury. Najlepiej działają one w normalnej temperaturze pokojowej.

UWAGA: Ładowarkę i akumulator należy umieścić w miejscu, w którym temperatura przekracza 10°C, ale nie przekracza 38°C.

ŁADOWANIE GORĄCEGO AKUMULATORA

W przypadku długotrwałego użytkowania narzędzia akumulatory mogą nagrzewać się do wysokich temperatur. Gorący akumulator należy odstawić do ostygnięcia na około 30 minut przed rozpoczęciem ładowania.

KONSERWACJA

- Jeżeli przewód zasilający jest uszkodzony, musi zostać wymieniony przez producenta, jego przedstawiciela serwisowego lub podobnie wykwalifikowane osoby, tak by można było uniknąć zagrożenia.
- Wyciągnąć wtyczkę produktu z gniazda zasilania, gdy nie będzie on używany lub na czas czyszczenia.
- Nie stosować rozpuszczalników do czyszczenia elementów plastikowych. Większość tworzyw sztucznych, mogłyby zostać uszkodzone przez użycie rozpuszczalników dostępnych w sprzedaży. Brud, kurz itp. należy usuwać miękką czystką szmatką lub miękką szczotką.
- Nie wolno dopuścić do kontaktu plastikowych części z płynem hamulcowym, benzyną, produktami ropopochodnymi, olejami penetrującymi itp. Substancje te zawierają produkty chemiczne, które mogłyby uszkodzić, osłabić lub zniszczyć plastik.

⚠ OSTRZEŻENIE

Wewnątrz tego produktu występuje niebezpieczne napięcie. Nie demontować.

- Wewnątrz produktu nie ma części, które mogłyby być serwisowane lub wymieniane przez użytkownika. W przypadku uszkodzenia lub awarii produkt należy zwrócić do autoryzowanego centrum serwisowego w celu przeprowadzenia profesjonalnej naprawy.

PRZECHOWYWANIE

- Ładowarkę należy przechowywać chłodnym i suchym miejscu, w temperaturze od 10 do 25°C.

- Nie zaleca się pozostawiania ładowarki w pojeździe, gdy jest gorąco lub zimno. Upewnij się, że w trakcie przechowywania w otwory wentylacyjne nie mogą wpaść żadne metalowe przedmioty (np. wióry lub opiłki), ponieważ może to doprowadzić do poważnych obrażeń w trakcie użytkowania ładowarki.

OCHRONA ŚRODOWISKA



Surowce należy oddawać do powtórnego przetworzenia zamiast wyrzucać je na śmieci. Z myślą o ochronie środowiska, narzędzie, akcesoria i opakowania powinny być sortowane.

SYMBOLE PRODUKTU



Uwaga dotycząca bezpieczeństwa



Zgodność CE



Znak zgodności EurAsian



Ukraiński znak zgodności



Sprzęt klasy II



Przed uruchomieniem urządzenia prosimy uważnie przeczytać instrukcję



Tylko do użytku wewnątrz pomieszczeń.



Bezpiecznik zwłoczny 2 A



Zużyte produkty elektryczne nie powinny być utylizowane z odpadami domowymi. Prosimy poddawać recyklingowi w odpowiednich miejscach. Informacje o właściwych metodach recyklingu można uzyskać u władz lokalnych lub sprzedawcy.

SYMBOLE W INSTRUKCJI



Podłączyć do źródła zasilania.



Odłączyć od źródła zasilania.



Części lub akcesoria sprzedawane oddzielnie



Poniższe symbole i nazwy które im nadano, pozwalają wyjaśnić różne poziomy ryzyka związanego z używaniem tego narzędzia.

NIEBEZPIECZEŃSTWO

Oznacza bezpośrednio niebezpieczną sytuację, która, jeśli nie zostanie uniknięta, spowoduje śmierć lub poważne urazy ciała.

OSTRZEŻENIE

Oznacza potencjalnie niebezpieczną sytuację, która, jeśli nie zostanie uniknięta, może spowodować śmierć lub poważne urazy ciała.

UWAGA

Oznacza potencjalnie niebezpieczną sytuację, która, jeśli nie zostanie uniknięta, może spowodować niewielkie lub umiarkowane urazy ciała.

UWAGA

(Bez symbolu bezpieczeństwa) Wskazuje na sytuację mogącą spowodować straty materialne.

EN
FR
DE
ES
IT
NL
PT
DA
SV
FI
NO
RU
PL
CS
HU
RO
LV
LT
ET
HR
SL
SK
BG
UK
TR
EL



PASUJĄCY AKUMULATORY

Bateria	Napięcie	Napięcie wejściowe ładowarki	Typ akumulatora	Pojemność akumulatora	Ilość komórek na akumulator	Przybliżony czas ładowania
RB18L13	18 V 	220 - 240V ~ 50 / 60 Hz 60 W	Li-Ion	1.3 Ah	5	40 minut
RB18L15				1.5 Ah	5	45 minut
RB18L20				2.0 Ah	5	60 minut
RB18L25				2.5 Ah	5	75 minut
RB18L26				2.6 Ah	10	80 minut
RB18L40				4.0 Ah	10	120 minut
RB18L50				5.0 Ah	10	150 minut

WSKAŹNIK LED ŁADOWANIA

LAMPKA KONTROLNA	AKUMULATOR	KONTROLKACZERWONA	KONTROLKAZIELONA	AKCJA	
	Pod napięciem	Bez akumulatora	zaświecona	zgaszona	Ładowarka gotowa do ładowania akumulatora.
	Test	Akumulator zbyt ciepły	migocze	zgaszona	Kiedy akumulator dostatecznie wystygnie, ładowarka przechodzi na tryb szybkiego ładowania.
	Test	Akumulator zbyt zimny	migocze	zgaszona	Kiedy akumulator wróci do temperatury pokojowej, ładowarka przechodzi na tryb szybkiego ładowania.
	Test	Akumulator zbyt rozładowany	migocze	zgaszona	Ładowarka wstępnie ładuje akumulator aż do osiągnięcia normalnego napięcia, po czym przechodzi na tryb szybkiego ładowania.
	Zdefektowany	Zdefektowany	migocze	migocze	Akumulator lub ładowarka zdefektowana.
	<ul style="list-style-type: none"> • Jeżeli kontrolki wskazują na problem, spróbujcie ponownie rozpocząć ładowanie; wyjąć i włożyć akumulator do ładowarki. Jeżeli kontrolki nadal wskazują na problem, spróbujcie użyć ładowarki z innym akumulatorem • Jeżeli inny akumulator może być normalnie naładowany, pozбудьте się zdefektowanej baterii (patrz rozdział Konserwacja). • Jeżeli kontrolki nadal wskazują na problem i to z innym akumulatorem, to bez wątpienia zdefektowana jest ładowarka. 				
	W trakcie ładowania	tryb szybkiego ładowania	zaświecona	migocze	—
	Akumulator rozładowany	—	zgaszona	zaświecona	Ładowanie jest zakończone



Při návrhu nabíječky byl kladen obzvláštní důraz na bezpečnost, výkon a spolehlivost.

ZAMÝŠLENÉ POUŽITÍ

Tato nabíječka je určena výhradně k nabíjení lithium-iontových baterií Ryobi ONE+ uvedených v této příručce.

Produkt je určen pouze pro použití v domě za sucha.

Produkt není určen k nabíjení jakéhokoli jiného typu baterie nebo k používání jako zdroj energie nebo k jakémukoli jinému účelu. Nikdy nepoužívejte ve výbušných nebo vznětlivých prostředích.

BEZPEČNOSTNÍ VAROVÁNÍ NA NABÍJEČCE

Před použitím produktu si prosím přečtete tyto pokyny a dodržujte je. Nerespektování těchto pokynů a varování zvyšuje riziko zásahu elektrickým proudem, požáru a výbuchu.

VAROVÁNÍ

Nikdy se nepokoušejte dobít jednorázové nedobíjecí baterie.

VAROVÁNÍ

Síťové napětí musí odpovídat specifikaci napětí pro produkt.

- Před použitím produktu zkontrolujte, zda uzávek produktu, kabel a zástrčka adaptéru nejsou poškozené. Zjistíte-li poškození, produkt nepoužívejte a postupujte podle pokynů v části údržba tohoto manuálu.
- Produkt nesmí být vlhký a nesmí se používat ve vlhkém prostředí.
- Produkt je určen pouze pro použití v domě.
- Produkt nepoužívejte, pokud zažil silný náraz nebo otřes nebo je jinak poškozen.
- Nenabíjejte v pozici, na kterou může svítit slunce nebo která může být vystavena jinému zdroji tepla.
- Při nabíjení se tvoří teplo, proto by produkt neměl být provozován na hořlavém povrchu.
- Nenabíjejte v blízkosti hořlavých látek. Příklad: Látka, obalový materiál, barva, sprejová barva nebo aerosoly, lubrikanty, ředidla, kanystry na benzín, nádoby na plyn nebo plynová zařízení.
- Nezakrývejte větrací otvory a při provozu zajistěte přiměřené větrání.
- Nikdy neupravujte, nerozebírejte ani se nepokoušejte produkt opravovat sami.
- Nabíječka ani baterie se nesmí kontaminovat materiálem, který by mohl být vodivý. Příklad: Kovové částice vzniklé vrtním, řezáním nebo obráběním.

- Zástrčku produktu odpojte ze zásuvky, pokud ho nepoužíváte nebo čistíte.
- Používejte prodlužovací kabel pouze pokud je schválený a v dobrém stavu.
- Je nutné chránit kontakty baterie, aby nedošlo k vytvoření krátkého spojení, které může být zapříčiněno kovovými předměty. Vyhnete se tak nebezpečí požáru.
- Nenabíjejte baterie vykazující známky úniku elektrolytů. Likvidujte je řádně.
- Nikdy nevyměňujte poškozenou baterii. Poškozené kabely ihned vyměňte.
- Pokud se baterie nebude nějakou dobu používat, vytáhněte zástrčku nabíječky ze zásuvky a baterii vyjměte z produktu.

SEZNAMTE SE S VÝROBKEM

Viz strana 95.

1. Otvor pro baterie
2. Adaptér
3. Červená LED
4. Zelená LED
5. Kryt zámků

OBSLUHA

NABÍJENÍ BATERIE

Pro zamezení potenciálních problémů jsou baterie dodávány v částečně dobitém stavu. Proto byste je měli před prvním použitím vyměnit. Pokud při normálních podmínkách nabíječka baterii nenabíjí, reklamujte jak baterii, tak nabíječku u nejbližšího pověřeného servisu a ten je zkontroluje.

Nepoužívejte k nabíjení nikel-kadmioých (NiCd) baterií. Při vložení NiCd baterie se rozsvítí červená kontrolka a zelená zhasne.

Elektrický zdroj musí mít běžné napětí jako v domácnosti, 220 V–240 V, 50 Hz / 60 Hz, pouze AC.

POZNÁMKA: Jakmile bude dobíjení ukončeno, rozsvítí se zelené LED světlo, které zůstane svítit až do odpojení baterie z nabíječky nebo do odpojení nabíječky ze zdroje elektrického napětí.

Při nabíjení bude baterie mírně teplá na dotek. To je zcela normální a neznamená to žádnou závadu.

Nabíječku ani baterii neumísťujte do příliš horkého či studeného prostředí. Nejlépe budou fungovat při běžné pokojové teplotě.

POZNÁMKA: Nabíječka a baterie by měly být umístěny do prostředí s teplotou vyšší než 10 °C a nižší než 38 °C.

NABÍJENÍ HORKÉ BATERIE

Při delším použití se baterie zahřívají. Před zapojením do nabíječky byste měli nechat baterii přibližně na půl hodiny vychladnout.



ÚDRŽBA

- Je-li napájecí kabel poškozen, je nutné jej nechat vyměnit u výrobce, příslušného servisního zástupce nebo u podobně kvalifikovaných osob, aby tak bylo zabráněno rizikům.
- Zástrčku produktu odpojte ze zásuvky, pokud ho nepoužíváte nebo čistíte.
- Vyhněte se používání rozpouštědel, když čistíte plastové díly. Většina ředidel běžně dostupných v obchodní síti se nehodí k čištění plastových částí, neboť narušuje povrch plastů. Špínu, prach apod. odstraňujte čistým hadříkem nebo měkkým kartáčem.
- Nikdy nenechte přijít brzdové kapaliny, petrolej, výrobky založené na petroleji, pronikavé oleje, atd. do kontaktu s plastovými součástmi. Tyto výrobky obsahují chemikálie, které mohou poškodit, oslabit nebo zničit plastové části, případně snížit jejich životnost.

VAROVÁNÍ

Uvnitř tohoto výrobku je nebezpečné napětí, proto ho nerozebírejte.

- V produktu nejsou žádné díly, které by mohl opravit nebo vyměnit spotřebitel. V případě poškození nebo selhání prosím ho nechte prosím odborně opravit v autorizovaném servisním centru Ryobi.

SKLADOVÁNÍ

- Nabíječku ukládejte na chladné (mezi 10 a 20 °C) a suché místo.
- Nedoporučuje se nechávat nabíječku ve vozidle během horkého nebo studeného počasí. Zabraňte proniknutí kovových pilin nebo hoblin do větracích otvorů; mohlo byt to při následném používání způsobit vážný úraz.

OCHRANA ŽIVOTNÍHO PROSTŘEDÍ



V rámci možností neodhazujte vysloužilé nářadí do domovního odpadu a upřednostněte jeho recyklaci. V souladu s předpisy na ochranu životního prostředí odkládejte vysloužilé nářadí, příslušenství i obalový materiál do tříděného odpadu.

SYMBOLY NA VÝROBKU



Bezpečnostní výstraha



Shoda CE



Euroasijská značka shody



Ukrajinská značka shody



Nářadí 2. třídy



Před spuštěním přístroje si řádně přečtěte pokyny.



Pouze pro použití v domě.



Pomalá tavná pojistka 2 A



Odpad elektrických výrobků se nesmí likvidovat v domovním odpadu. Recyklujte prosím na sběrných místech. Ptejte se u místních úřadů nebo prodejce na postup při recyklaci.

SYMBOLY POUŽITÉ V NÁVODU



Připojte k elektrické síti.



Odpojte od elektrické sítě.



Díly nebo příslušenství jsou v prodeji samostatně

Následující signální slova a významy jsou vhodné pro vysvětlení úrovně nebezpečí spojených s tímto výrobkem.

NEBEZPEČÍ

Upozorňuje na bezprostředně nebezpečnou situaci, která vede k usmrcení nebo těžkému zranění.

VAROVÁNÍ

Upozorňuje na možnou nebezpečnou situaci, která by mohla vést ke smrtelnému úrazu nebo k závažnému zranění.

POZOR

Upozorňuje na možnou nebezpečnou situaci, která může vést k menšímu nebo lehkému zranění.





POZOR

(Bez bezpečnostního výstražného symbolu) Určuje situaci, která může mít za následek vážné poškození.

KOMPATIBILNÍ AKUMULÁTOR

Bateriový modul	Elektrické napětí	Vstup nabíječky	Typ aku	Kapacita akumulátoru	Pocet bunek/ clánek	Přibližná doba nabíjení
RB18L13	18 V \equiv	220 - 240V ~ 50 / 60 Hz 60 W	Lithium iontový akumulátor	1.3 Ah	5	40 minut
RB18L15				1.5 Ah	5	45 minut
RB18L20				2.0 Ah	5	60 minut
RB18L25				2.5 Ah	5	75 minut
RB18L26				2.6 Ah	10	80 minut
RB18L40				4.0 Ah	10	120 minut
RB18L50				5.0 Ah	10	150 minut

LED INDIKÁTOR NABÍJENÍ

SVĚTELNÁ KONTROLKA	AKUMULÁTOR	ČERVENÁ KONTROLKA	ZELENÁ KONTROLKA	VÝZNAM	
	Pod napětím	Není vložen akumulátor	svítí	nesvítí	Nabíječka je připravena k nabíjení.
	Test	Akumulátor je příliš horký	bliká	nesvítí	Jakmile akumulátor zchladne, nabíječka přejde do režimu rychlodobíjení.
	Test	Akumulátor je příliš studený	bliká	nesvítí	Jakmile akumulátor dosáhne pokojové teploty, nabíječka přejde do režimu rychlodobíjení.
	Test	Akumulátor je příliš vybitý	bliká	nesvítí	Nabíječka nabije akumulátor pouze do normálního napětí a pak přejde na rychlodobíjení.
	Vadný	Vadný	bliká	bliká	Akumulátor nebo nabíječka jsou vadné.
	<ul style="list-style-type: none"> • Pokud světelná kontrolka upozorňuje na problém, zkuste nabíjení znovu, vysuňte a znovu zasuněte akumulátor do nabíječky. Pokud se stav nezmění a kontrolní LED diody trvale indikují problém, zkuste nabíječku použít s jiným akumulátorem. • Pokud jde jiný akumulátor dobít normálně, byl vadný akumulátor, nikoliv nabíječka (přečtěte si informace v části Údržba). • Pokud nabíječka signalizuje problém i s jiným akumulátorem, je jistě vadná nabíječka. 				
	Probíhá nabíjení	Rychlodobíjení	svítí	bliká	—
	Dobitý akumulátor	—	nesvítí	svítí	Nabíjení je ukončeno



Töltője tervezése során elsődleges szempont volt a biztonság, a teljesítmény és a megbízhatóság.

RENDELTESSZERŰ HASZNÁLAT

Ez a töltő kizárólag a használati utasításban szereplő Ryobi ONE+ lítiumion akkucsomagok töltésére szolgál.

A termék csak száraz beltéri körülmények között használható.

A terméket nem terveztük akármilyen más típusú akkumulátor töltésére, tápegységként való használatra vagy bármilyen más célra. Soha ne használja robbanékony vagy gyúlékony környezetekben.

TÖLTŐ BIZTONSÁGI FIGYELMEZTETÉSEI

A termék használata előtt olvassa el és tartsa be ezeket az utasításokat. Ha nem tartja be ezeket az utasításokat és figyelmeztetéseket, az növeli az elektromos áramütés, tűz és robbanás veszélyét.

▲ FIGYELEM

Soha ne próbáljon töltővel nem újratölthető elemeket / akkumulátorokat tölteni.

▲ FIGYELEM

A tápfeszültség egyezzen meg a terméken megadott feszültséggel.

- A termék használata előtt ellenőrizze, hogy a háza, a kábele és az adapter dugója nem sérült-e. Sérülés esetén ne használja, és kövesse a kézikönyv Karbantartás c. részében lévő utasításokat.
- A termék nem lehet nedves, és soha ne használja párás környezetben.
- A termék csak beltérben használható.
- Ne használja a terméket, ha erős ütés vagy rázkódás érte, vagy bármilyen más módon megsérült.
- Ne töltsön olyan helyen, amit napfény vagy más hőforrás érhet.
- A töltés közben keletkező hő miatt ne működtesse a terméket éghető felületen.
- Ne végezzen töltési műveleteket gyúlékony anyagok közelében. Példa: Ruha, csomagolóanyagok, festék, szórófesték vagy aeroszolok, kenőanyag, hígítók, benzin- és gáztartályok vagy gázkészülékek.
- Ne takarja le egyik szellőzőnyílást se, és működés közben biztosítsa a megfelelő szellőzést.
- A terméket önhatalmúlag soha ne módosítsa, szedje szét vagy próbálja megjavítani.
- Ne hagyja, hogy a töltőt vagy az akkumulátorokat esetleg vezetőképes anyag beszennyezze. Példa:

Köszörülésből, vágásból vagy forgácsolásból származó fém részecskék.

- Ha a terméket nem használja vagy éppen tisztítja, húzza ki a dugóját a konnektorból.
- Csak jóváhagyott, jó állapotú hosszabbító kábelt használjon.
- Az akkumulátor sarkait védeni kell, hogy fémtárgyak ne zárhassák azokat rövidre. Ezáltal elkerülheti a tűz- és robbanásveszélyt.
- Ne töltsön olyan akkumulátorokat, melyeken szivárgó elektrolit jeleit látja. Hulladékként gondosan kezelje őket.
- Sérült akkucsomagot soha ne cseréljen le. Sérülés esetén azonnal cserélje ki.
- Ha az akkumulátort nem használja egy ideig, vegye ki a termékből és húzza ki a töltőt a konnektorból.

ISMERJE MEG A TERMÉKET

95. oldal.

1. Akkumulátornyílás
2. Adapter
3. Piros LED
4. Zöld LED
5. Kulcslyuk alakú akasztófurat

HASZNÁLAT

AZ AKKUCSOMAG TÖLTÉSE

Az akkucsomagokat alacsony töltöttséggel szállítjuk ki a lehetséges problémák megakadályozásához. Ezért első használat előtt tölts fel őket. Ha a töltő normál körülmények mellett nem tölti fel az akkucsomagot, akkor elektromos ellenőrzés céljából a töltőt és az akkucsomagot is juttassa el a legközelebbi hivatalos szervizközpontba.

Ne töltsön nikkkel-kadmium (NiCd) akkucsomagokat. Ha NiCd akkucsomagot helyez be, a piros LED-jelző felgyullad, és a zöld LED-jelzés kikapcsol.

Győződjön meg arról, hogy a tápellátás a szokványos háztartási feszültség, azaz 220 V – 240 V, 50 Hz / 60 Hz, AC.

MEGJEGYZÉS: A töltés végeztével a zöld LED világítani fog, amíg az akkucsomagot ki nem veszi a töltőből, vagy a töltőt ki nem húzza a konnektorból.

Töltés közben az akkucsomag kicsit felmelegszik. Ez normális, és nem utal problémára.

A töltőt és az akkucsomagot ne rakja szélsőségesen forró vagy hideg helyre. Legjobban a szokásos szobahőmérsékleten működnek.

MEGJEGYZÉS: A töltőt és az akkucsomagot olyan helyre tegye, ahol a hőmérséklet 10 °C és 38 °C között van.





FORRÓ AKKUCSOMAG TÖLTÉSE

Egy szerszám folyamatos használatkor az akkucsomagban lévő akkumulátorok felmelegszenek. Mielőtt megpróbálja újratölteni, a forró akkucsomagot nagyjából 30 percen keresztül hagyja lehűlni.

KARBANTARTÁS

- Ha a hálózati csatlakozókábel megsérült, az áramütés kockázatának csökkentése érdekében azt azonnal ki kell cserélni a gyártó, a feljogosított szerviz, vagy egy szakképzett személy által biztosított ép kábelre.
- Ha a terméket nem használja vagy éppen tisztítja, húzza ki a dugóját a konnektorból.
- A műanyag részek tisztításakor tartózkodjon a tisztítószeres használatától. A kereskedelmi forgalomban kapható oldószerek rongáló hatással vannak a műanyagból készült elemek többségére. A szennyeződés, por stb. eltávolításához tiszta ruhát vagy puha keféet használjon.
- A műanyag részek semmilyen körülmények között nem érintkezhetnek fékolajjal, benzinnel, petróleum alapú termékekkel, beszivódó olajokkal stb. Ezen anyagok olyan vegyületeket tartalmaznak, amelyek károsíthatják, meggyengíthetik vagy tönkretelhetik a műanyagot.

⚠ FIGYELEM

A termék belsejében veszélyes feszültségek fordulnak elő, ezért ne szedje szét.

- A termékben nincsenek a felhasználó által javítható vagy cserélhető alkatrészek. Sérülés vagy meghibásodás esetén vigye vissza a hivatalos Ryobi szervizközpontba, ahol szakértők megjavítják.

TÁROLÁS

- A töltőt tárolja hideg, száraz helyen, 10–25°C-os hőmérsékleten.
- Nem javasolt magas vagy alacsony hőmérsékletű járműben hagyni. Biztosítsa, hogy a szellőzőnyílásba a tárolás során ne juthasson fémreszelék vagy forgács, mert az a következő használatkor súlyos sérülést okozhat.

KÖRNYEZETVÉDELEM



Segítse elő az alapanyagok újrahasznosítását azzal, hogy nem helyezi el őket a háztartási szemétkben. Környezetvédelmi megfontolásból az elhasználdott gépet és tartozékokat, valamint a csomagolóanyagokat szelektív módon kell gyűjteni.

SZIMBÓLUMOK A TERMÉKEN



Biztonsági figyelmeztetés



CE megfeleléség



Eurázsiai megfeleléségi jelzés



Ukrainai megfeleléségi nyilatkozat



II. osztályú berendezés



A gép bekapcsolása előtt figyelmesen olvassa el az útmutatót.



Csak beltéri használatra.

T2A

Lomha biztosító 2A



A kiselejtezett elektromos termékeket nem szabad a háztartási hulladékkal együtt kidobni. Ezeket újra kell hasznosítani, ha van rá lehetőség. Az újrahasznosítással kapcsolatban érdeklődjön a helyi önkormányzatnál vagy a termék forgalmazójánál.

A KÉZIKÖNYVBEN HASZNÁLT SZIMBÓLUMOK



Csatlakoztassa az elektromos hálózathoz.



Húzza ki az elektromos hálózathoz.



Külön értékesített alkatrészek és kiegészítők

⚠ VESZÉLY

Egy bekövetkező veszélyes helyzetet jelez, ami, ha nem előzik meg, halált vagy komoly sérülést eredményez.

⚠ FIGYELEM

Egy potenciálisan bekövetkező veszélyes helyzetet jelez, ami, ha nem előzik meg, halált vagy súlyos sérülést eredményezhet.





VIGYÁZAT

Egy potenciálisan veszélyes helyzetet jelez, ami, ha nem előzik meg, kisebb vagy mérsékelten súlyos sérülést eredményezhet.

VIGYÁZAT





(Biztonsági figyelmeztető szimbólum nélkül) Egy olyan helyzetet jelez, ami anyagi kárt eredményezhet.



KOMPATIBILIS AKKUMULÁTOR

Akkumulátor	Feszültség	Töltő bemenete	Akkumulátor típusa	Akkumulátor kapacitása	Akkumulátor cellaszám	Körülbelüli töltési idő
RB18L13	18 V 	220 - 240V ~ 50 / 60 Hz 60 W	Lítiumion	1.3 Ah	5	40 perc
RB18L15				1.5 Ah	5	45 perc
RB18L20				2.0 Ah	5	60 perc
RB18L25				2.5 Ah	5	75 perc
RB18L26				2.6 Ah	10	80 perc
RB18L40				4.0 Ah	10	120 perc
RB18L50				5.0 Ah	10	150 perc

LED TÖLTÉSJEJELZŐ

VILÁGÍTÓ KIJEJELZŐ	AKKUMULÁTOR	PIROSKIJEJELZŐ	ZÖLDKIJEJELZŐ	MAGYARÁZAT	
	Feszültség alatt	Akkumulátor nélkül	világít	nem ég	Töltő üzemre kész állapotban.
	Teszt	Akkumulátor túl meleg	villog	nem ég	Amikor az akkumulátor elegendő mértékben lehűlt, a töltő gyorsított üzemmódra vált.
	Teszt	Akkumulátor túl hideg	villog	nem ég	Amikor az akkumulátor visszaáll a környezeti hőmérsékletre, a töltő gyorsított üzemmódra vált.
	Teszt	Akkumulátor teljesen lemerült	villog	nem ég	A töltő előtölti az akkumulátort a normál feszültség eléréséig, majd gyorsított üzemmódra vált.
	Meghibásodás	Meghibásodás	villog	villog	Az akkumulátor vagy a töltő meghibásodott.
	<ul style="list-style-type: none"> • Ha a kijelzők valamilyen problémát mutatnak, próbálja meg újratekdeni a töltést oly módon, hogy kiveszi, majd visszahelyezi az akkumulátort a töltőbe. Ha a világító kijelzők ezután még mindig problémát jeleznek, akkor próbálja meg a töltőt egy másik akkumulátorral használni. • Ha egy másik akkumulátort normál módon lehet tölteni, akkor távolítsa el a meghibásodott akkumulátort (lásd a Karbantartás c. részt). • Ha a világító kijelzők a másik akkumulátorral is problémát jeleznek, akkor minden valószínűség szerint a töltő a hibás. 				
	Töltés alatt	Gyorsított	világít	villog	—
	Akkumulátorfeltöltve	—	nem ég	világít	A töltés kész



Siguranța, performanța și fiabilitatea au fost principalele noastre priorități la proiectarea încărcătorului dvs.

DOMENIU DE APLICAȚII

Acest încărcător este destinat doar acumulatorilor Ryobi ONE+ Li-Ion indicați în acest manual.

Produsul este conceput doar pentru utilizare în interior, în atmosferă uscată.

Produsul nu este conceput pentru a fi utilizat cu alte tipuri de baterii, pentru a fi utilizat ca sursă de alimentare sau pentru orice alte scopuri. Aparatul nu trebuie utilizat niciodată în medii explozive sau inflamabile.

AVERTISMENTE DE SIGURANȚĂ PRIVIND ÎNCĂRCĂTORUL

Citiți și respectați aceste instrucțiuni înainte de a utiliza produsul. Nerespectarea acestor instrucțiuni și avertismente crește riscul de electrocutare, incendiu sau explozie.

⚠ AVERTISMENT

Nu încercați niciodată să încărcați baterii care nu pot fi reîncărcate.

⚠ AVERTISMENT

Tensiunea rețelei electrice trebuie să corespundă cu specificațiile de pe produs.

- Înainte de a utiliza produsul, asigurați-vă că aparatul, cablul și ștecherul adaptorului nu sunt deteriorate. Dacă identificați semne de deteriorare, nu utilizați produsul și urmați instrucțiunile din secțiunea de întreținere a acestui manual.
- Produsul nu trebuie să fie umed și nu trebuie utilizat niciodată în mediu umed.
- Acest produs este proiectat doar pentru utilizare la interior.
- Nu utilizați produsul dacă a suferit șocuri sau lovituri puternice, sau prezintă orice fel de deteriorări.
- Nu încărcați bateria într-o poziție expusă la soare sau la altă sursă de căldură.
- Din cauza căldurii generate la încărcare, produsul nu trebuie utilizat pe suprafețe inflamabile.
- Nu încărcați bateria în vecinătatea materialelor inflamabile. Exemplu: Materiale textile, ambalaje, vopsea, spray-uri cu vopsea sau aerosoli, lubrifianți, diluanți, recipiente cu benzină, recipiente cu gaz sau aparate cu gaz.
- Nu acoperiți sloturile de ventilație și asigurați o ventilație adecvată în timpul utilizării.

- Nu modificați, nu dezamblați și nu încercați să reparați produsul singur.
- Nu permiteți contaminarea încărcătorului sau bateriilor cu materiale bune conductoare de electricitate. Exemplu: Particule metalice rezultate din șlefuire, tăiere sau alte tipuri de prelucrare.
- Deconectați ștecherul produsului de la priză atunci când produsul nu este utilizat sau când îl curățați.
- Utilizați doar prelungitoare aprobate, în stare de funcționare optimă.
- Bornele bateriei trebuie protejate, pentru a evita scurtcircuiturile care pot fi provocate de obiecte metalice. Evitați astfel riscurile de incendiu sau explozie.
- Nu încărcați baterii care prezintă scurgeri de electrolit. Vă rugăm să nu le aruncați împreună cu gunoiul menajer, ci să le cașați / reciclați în mod corespunzător.
- Nu încărcați niciodată un acumulator deteriorat. În caz de deteriorare înlocuiți imediat.
- Dacă bateria nu va fi utilizată pentru o perioadă mai mare de timp, deconectați încărcătorul de la priză și scoateți bateria.

CUNOAȘTEȚI-VĂ PRODUSUL.

Salt la pagina nr. 95.

1. Port acumulator
2. Adaptor
3. LED roșu
4. LED verde
5. Agățătoare pentru perete

OPERAREA

ÎNCĂRCAREA ACUMULATORULUI

Acumulatorii sunt livrați parțial încărcăți, pentru a evita posibilele probleme. În consecință, va trebui să îi încărcați înainte de prima utilizare. Dacă încărcătorul nu reușește să încarce acumulatorul în circumstanțe normale, returnați atât încărcătorul, cât și acumulatorul la cel mai apropiat centru de service autorizat în vederea verificării.

Nu încărcați acumulatori nichel - cadmiu (NiCd). La introducerea unui acumulator NiCd, LED-ul roșu se va aprinde, iar cel verde se va stinge.

Asigurați-vă că tensiunea rețelei electrice este cea normală, 220 V – 240 V, 50Hz / 60Hz, curent alternativ.

NOTĂ: După finalizarea încărcării, ledul verde va rămâne aprins până la deconectarea acumulatorului de la încărcător sau până la deconectarea încărcătorului de la rețeaua de alimentare.

Acumulatorul se va încălzi ușor în timpul încărcării. Acest lucru este normal și nu indică o problemă.

Nu plasați încărcătorul și acumulatorul în zone cu temperaturi foarte ridicate sau foarte scăzute. Acumulatorii



vor funcționa cel mai bine la temperatura normală a camerei.

NOTĂ: Așezați încărcătorul și acumulatorul într-un loc cu temperatura între 10°C și 38°C.

ÎNCĂRCAREA UNUI ACUMULATOR CU TEMPERATURĂ RIDICATĂ

Atunci când utilizați o unealtă electrică în mod continuu, acumulatorul se va încălzi puternic. Lăsați acumulatorul încălzit să se răcească timp de aprox. 30 de minute înainte de a-l încărca din nou.

ÎNȚREȚINEREA

- Pentru evitarea oricărui pericol, un cablu de alimentare deteriorat trebuie înlocuit de producător, de agentul său de service sau de personal cu calificare similară.
- Deconectați ștecherul produsului de la priză atunci când produsul nu este utilizat sau când îl curățați.
- Evitați utilizarea solvenților atunci când curățați piesele din plastic. Majoritatea materialelor plastice pot să fie deteriorate prin utilizarea unor solvenți vânduți în comerț. Utilizați o cârpă curată sau o perie moale pentru a îndepărta praful și murdăria.
- Nu lăsați niciun moment ca lichidele de frână, produsele pe bază de petrol, uleiurile penetrante etc să intre în contact cu părțile din plastic. Aceste produse chimice conțin substanțe care pot afecta, slăbi sau distruge plasticul.

⚠ AVERTISMENT

În interiorul acestui produs există tensiuni ridicate; nu îl dezasamblați.

- În interiorul produsului nu se află piese care pot fi reparate sau înlocuite de utilizator. În cazul deteriorării sau nefuncționării aparatului, returnați-l la cel mai apropiat centru de service Ryobi, pentru a fi reparat la nivel profesional.

DEPOZITARE

- Depozitați încărcătorul într-un loc răcoros și uscat, cu temperatura între 10 și 25°C.
- Nu lăsați încărcătorul într-un vehicul în condiții de temperatură excesiv de ridicată sau scăzută. Asigurați-vă că, în timpul depozitării, nu pătrund piese sau resturi metalice de dimensiuni mici prin orificiile de aerisire. Acestea pot provoca defecțiuni sau accidentări grave la următoarea utilizare.

PROTECȚIA MEDIULUI ÎNCONJURĂTOR



Reciclați materiile prime în loc să le aruncați la gunoi, împreună cu deșeurile menajere. Pentru a proteja mediul înconjurător, mașina, accesoriile acesteia și ambalajele trebuie triate.

SIMBOLURILE DE PE PRODUS.



Alertă de siguranță



Conformitate CE



Marcaj de conformitate EurAsian



Semn de conformitate ucrainean



Echipament clasa II



Vă rugăm citiți instrucțiunile cu atenție înainte de pornirea aparatului.



Doar pentru utilizare la interior.



Siguranță 2A



Deșeurile produselor electrice nu trebuie scum înlăturate împreună cu deșeurile casnice. Vă rugăm reciclați acolo unde există facilități. Verificați la autoritatea dvs locală sau la vânzător pentru sfaturi privind reciclarea.

SIMBOLURILE DIN MANUAL



Conectați la sursa de curent.



Deconectați de la sursa de curent.



Piese sau accesorii vândute separat

Rmătoarele cuvinte simbol și înțelesul lor au intenția de a explica nivelele de risc asociate cu acest produs.

⚠ PERICOL

Indică o situație imediată de pericol, care dacă nu este evitată va rezulta în deces sau rănire gravă.

**AVERTISMENT**

Indică o situație potențială de pericol, care dacă nu este evitată poate rezulta în deces sau rănire gravă.

**PRECAUȚIE**

Indică o situație potențial periculoasă, care dacă nu este eviată, poate rezulta în vătămare minoră sau moderată.

PRECAUȚIE

(Fără simbol de alertă de siguranță) Indică o situație ce poate rezulta în distrugerea proprietății.

ACUMULATORI COMPATIBILI

Pachet de baterii	Tensiune	Intrare încărcător	Tip baterie	Capacitatea bateriei	Nr. de celule la o baterie	Timp de încărcare aproximativ
RB18L13	18 V	220 - 240V ~ 50 / 60 Hz 60 W	Litium-ion	1.3 Ah	5	40 de minute
RB18L15				1.5 Ah	5	45 de minute
RB18L20				2.0 Ah	5	60 de minute
RB18L25				2.5 Ah	5	75 de minute
RB18L26				2.6 Ah	10	80 de minute
RB18L40				4.0 Ah	10	120 de minute
RB18L50				5.0 Ah	10	150 de minute

INDICATOR DE ÎNCĂRCARE LED

INDICATOR LUMINOS	BATERIE	INDICATOR LUMINOS ROȘU	INDICATOR LUMINOS VERDE	ACȚIUNE	
	Sub tensiune	Fără baterie	aprins	stins	Încărcător gata să reîncarce o baterie.
	Test	Baterie prea caldă	pâlpând	stins	Când bateria s-a răcit suficient, încărcătorul trece în modul de încărcare rapidă.
	Test	Baterie prea rece	pâlpând	stins	Când bateria revine la temperatura ambiantă, încărcătorul trece în modul de încărcare rapidă.
	Test	Baterie prea descărcată	pâlpând	stins	Încărcătorul efectuează o încărcare prealabilă a bateriei până când este atinsă o tensiune normală, apoi trece în modul de încărcare rapidă.
	Defect	Defect	pâlpând	pâlpând	Bateria sau încărcătorul sunt defectuoase.
	<p>• Dacă indicatorii luminoși indică o problemă, încercați să reîncepeți încărcarea prin scoaterea bateriei din încărcător și reintroducând-o apoi din nou. Dacă indicatorii luminoși indică în continuare o problemă, încercați să utilizați încărcătorul dumneavoastră cu o altă baterie.</p> <p>• Dacă o altă baterie poate fi reîncărcat normal, eliminați bateria defectă (consultați secțiunea referitoare la întreținere).</p> <p>• Dacă indicatorii luminoși continuă să indice o problemă cu o altă baterie, problema este cu siguranță cu încărcătorul.</p>				
	În curs de încărcare	Încărcare rapidă	aprins	pâlpând	—
	Baterie reîncărcată	—	stins	aprins	Încărcarea s-a încheiat



Drošībai, veiktspējai un uzticamībai ir pievērsta vislielākā uzmanība, radot jūsu akumulatoru lādētāju.

PAREDZĒTĀ LIETOŠANA

Šis lādētājs ir paredzēts tikai Ryobi ONE+ Litija-jonu akumulatoru bloku lādēšanai, kuri norādīti sarakstā šajā rokasgrāmatā.

Izstrādājums paredzēts tikai lietošanai iekštelpās, sausus apstākļos.

Izstrādājums nav paredzēts jebkādu citu tipu akumulatoru lādēšanai vai izmantošanai par sprieguma avotu, vai jebkādam citam nolūkam. To nekad nedrīkst izmantot eksplozīvā vai uzliesmojošā vidē.

LĀDĒTĀJA DROŠĪBAS BRĪDINĀJUMI

Lūdzu izlasiet un ievērojiet šīs norādes, pirms sākt lietot izstrādājumu. Šo norāžu un brīdinājumu neievērošana palielina elektrotraumu, uzliesmošanas un eksplozijas risku.

⚠ BRĪDINĀJUMS

Nelādējiet primāros galvaniskos elementus (tie nav lādējami).

⚠ BRĪDINĀJUMS

Elektrotīkla spriegumam jāatbilst uz izstrādājuma norādītajai specifikācijai.

- Pirms instrumenta lietošanas, pārliecinieties, ka instrumenta korpuss, vads un adaptera spraudnis nav bojāti. Atrodot bojājumus, neizmantojiet izstrādājumu un sekojiet norādēm šīs rokasgrāmatas sadaļā par apkopi.
- Izstrādājums nedrīkst būt mitrs, to nekad nedrīkst lietot mitrā vidē.
- Izstrādājums paredzēts lietošanai tikai iekštelpās.
- Neizmantojiet izstrādājumu, ja tas ir bijis pakļauts stipriem triecieniem vai deformācijai, vai ir bojāts jebkādā citā veidā.
- Neveiciet uzlādi vietā, kas var tikt pakļauta tiešiem saules stariem vai citu siltuma avotu tuvumā.
- Sakarā ar to, ka lādēšanas laikā notiek siltuma rašanās, izstrādājumu nedrīkst izmantot uz degošas virsmas.
- Neveiciet lādēšanas darbības uzliesmojošu materiālu tuvumā. Piemērs: Audums, iepakojamie materiāli, krāsa, izsmidzināmā vai aerosolu krāsa, smērviela, šķīdinātāji, benzīna tvertnes, gāzes baloni vai gāzes ierīces.
- Neaizsedziet jebkādas ventilācijas atveres un lādēšanas laikā nodrošiniet atbilstošu ventilāciju.
- Nekad nepārveidojiet, neizjauciet un nemēģiniet pašrocīgi remontēt.

- Nepieļaujiet lādētāja vai akumulatoru sasmērēšanu ar jebkādiem materiāliem, kas var būt strāvas vadītāji. Piemērs: Metāla skaidas no slīpēšanas, griešanas vai pulēšanas.
- Atvienojiet izstrādājuma strāvas kontaktdakšu no sprieguma, kad tas netiek lietots, vai tiek tīrīts.
- Izmantojiet tikai atbilstošu pagarinātāja vadu, kas ir labā stāvoklī.
- Sargājiet akumulatora kontaktus, lai nepieļautu īsslēgumu, ko var radīt metāla priekšmeti, kas var izraisīt aizdegšanos vai eksploziju!
- Neveiciet tādu akumulatoru uzlādi, kuriem ir elektrolīta noplūdes pazīmes. Utilizējiet atbilstošā veidā.
- Nekad neuzlādējiet bojātu akumulatora bloku. Bojājumu gadījumā nekavējoties nomainiet.
- Ja akumulatoru nav paredzēts izmantot ilgāku laiku, atvienojiet lādētāju no sprieguma un izņemiet no tā akumulatoru.

IERĪCES IEPAZĪŠANA

Skatīt 95. lpp.

1. Akumulatora savienojuma ligzda
2. Adapteris
3. Sarkans LED indikators
4. Zaļš LED indikators
5. Atslēgas cauruma uzkabe

EKSPLUATĀCIJA

AKUMULATORU BLOKA LĀDĒŠANA

Akumulatoru bloki tiek pārvadāti zemas uzlādes stāvoklī, lai novērstu iespējamās problēmas. Tāpēc pirms pirmās lietošanas tos nepieciešams uzlādēt. Ja lādētājs neveic jūsu akumulatora bloka lādēšanu normālos apstākļos, atgrieziet gan akumulatoru bloku, gan lādētāju jums tuvākajā pilnvarotajā servisa centrā pārbaudei.

Neveiciet niķeļa-kadmija (NiCd) akumulatoru bloku lādēšanu. Ievietojot lādētājā NiCd akumulatoru bloku, iedegsies sarkanais LED indikators un zaļais LED indikators izslēgsies.

Pārliecinieties, ka sprieguma padevē ir tikai normāls mājsaimniecības spriegums, 220 V – 240 V, 50Hz / 60Hz, maiņstrāva.

PIEZĪME: Pēc lādēšanas pabeigšanas, zaļais LED indikators turpinās degt, līdz akumulators tiek izņemts no lādētāja, vai lādētājs tiek atslēgts no sprieguma padeves.

Lādēšanas laikā, pieskaroties akumulatoru blokam, tas būs nedaudz silts. Tas ir normāli un nenorāda uz problēmu.

Nenovietojiet lādētāju un akumulatoru bloku ārkārtīgi karstās vai aukstās vietās. Tie vislabāk darbosies normālā istabas temperatūrā.



PIEZĪME: Lādētāju un akumulatoru blokus jānovieto vietā, kurā temperatūra ir augstāka par 10°C, bet zemāka par 38°C.

KARSTA AKUMULATORU BLOKA LĀDĒŠANA

Ilgstoši izmantojot instrumentu, akumulatori bloka iekšienē kļūst karsti. Jums jāļauj karstam akumulatoru blokam atdzist vismaz aptuveni 30 minūtes, pirms mēģināt to atkal uzlādēt.

APKOPE

- Ja sprieguma padeves vads ir bojāts, tā nomainīju jāveic ražotājam, tā servisa pārstāvim vai līdzīgi kvalificētām personām, lai novērstu apdraudējumu rašanos.
- Atvienojiet izstrādājuma strāvas kontaktdakšu no sprieguma, kad tas netiek lietots, vai tiek tīrīts.
- Trot plastmasas daļas, izvairieties no šķīdinātāju lietošanas. Vairums plastmasu ir jutīgas pret dažāda veida pārdošanā esošajiem šķīdinātājiem un to izmantošanas rezultātā var tikt bojātas. Izmantojiet tīru drānu vai mīkstu birsti, lai notīrītu netīrumus, putekļus u.tml.
- Nekādā gadījumā plastmasas daļām neļaujiet nonākt saskarē ar bremžu šķidrumu, benzīnu, naftas izstrādājumiem, eļļām ar paaugstinātu mitrināšanas spēju utt. Ķīmikālijas var sabojāt, novājināt vai iznīcināt plastmasas detaļas.

⚠ BRĪDINĀJUMS

Izstrādājuma darbībā tiek izmantots bīstams spriegums, neizjauciet.

- Šī izstrādājuma iekšienē nav daļu, kuru remontu vai nomainīju var veikt lietotājs. Bojājumu gadījumā lūdzu griezties jūsu pilnvarotajā Ryobi servisa centrā profesionāla remonta veikšanai.

UZGLABĀŠANA

- Glabājiet lādētāju vēsā, sausā vietā temperatūrā starp 10 un 25°C.
- Nav ieteicams atstāt lādētāju automašīnā karstos vai aukstos apstākļos. Nodrošiniet, ka glabāšanas laikā ventilācijas atverēs nevar iekrist metāla skaidas vai priekšmeti, jo tas var izraisīt smagus ievainojumus nākošās lietošanas reizē.

VIDES AIZSARDZĪBA



Tā vietā, lai izejmateriālus izmestu atkritumos, nododiet tos otrreizējai pārstrādei. Mašīna, aksesuāri un iepakojums ir jāsašķiro un jānodod videi draudzīgā atkārtotas pārstrādes vietā.

UZ PRECES ESOŠIE SIMBOLI



Drošības brīdinājums



CE atbilstība



EurAsian atbilstības marķējums



Ukrainas apstiprinājuma zīme



II klases aprikojums



Pirms iedarbināt mašīnu, lūdzu rūpīgi izlasiet instrukcijas.



Lietošanai tikai iekšelpās.



Laika aiztures drošinātājs 2 A



Izlietotie elektroprodukti nedrīkst tikt izmesti kopā ar mājtsaimniecības atkritumiem. Lūdzu, nododiet tos attiecīgajās atkārtošanas vietās. Sazinieties ar savu vietējo varas pārstāvi vai izplatītāju, lai noskaidrotu, kur iespējama atkārtota pārstrāde.

SIMBOLI ROKASGRĀMATĀ



Pievienojiet elektropadevei.



Atvienojiet no elektropadeves.



Atsevišķi nopērkamās daļas vai piederumi

Lai izskaidrotu risku, kas saistīti ar izstrādājumu, līmeni, paredzēti šādi norādījuma vārdi un jēdzieni.

⚠ BĪSTAMI

Norāda uz nenovēršami bīstamu situāciju, kas, ja netiks novērsta, izraisīs nāvi vai nopietnus miesas bojājumus.

⚠ BRĪDINĀJUMS

Norāda uz potenciāli bīstamu situāciju, kas, ja netiks novērsta, var izraisīt nāvi vai nopietnus miesas bojājumus.

**UZMANĪBU**

Norāda uz potenciāli bīstamu situāciju, kas, ja netiek novērsta, var izraisīt vieglus vai vidējus miesas bojājumus.



UZMANĪBU

(Bez drošības trauksmes simbola), kas norāda, uz situāciju, kas var novest pie īpašuma bojājuma.

SADERĪGU AKUMULATORU KOMPLEKTS

Akumulators	Spriegums	Lādētāja ievade	Akumulatora veids	Akumulatora jauda	Akumulatora elementu skaits	Aptuvenais lādēšanas laiks
RB18L13	18 V 	220 - 240V ~ 50 / 60 Hz 60 W	Litija-jonu	1.3 Ah	5	40 minūtes
RB18L15				1.5 Ah	5	45 minūtes
RB18L20				2.0 Ah	5	60 minūtes
RB18L25				2.5 Ah	5	75 minūtes
RB18L26				2.6 Ah	10	80 minūtes
RB18L40				4.0 Ah	10	120 minūtes
RB18L50				5.0 Ah	10	150 minūtes

LED UZLĀDES INDIKATORS

INDIKATORS	AKUMULATORS	SARKANĀGAISMAS DIODE	ZALĀ GAISMASDIODE	DARBĪBA	
	Barošana	Bez akumulatora	IESL	IZSL	Gatavs lādēt akumulatoru.
	Novērtēt	Karsts akumulators	Mirgo	IZSL	Kad akumulators ir atdzisis, lādētājs pārslēdzas ātrās lādēšanas režīmā.
	Novērtēt	Sakarsis akumulators	Mirgo	IZSL	Kad akumulators ir uzsilis, lādētājs pārslēdzas ātrās lādēšanas režīmā.
	Novērtēt	Pilnībā izlādējies	Mirgo	IZSL	Lādētājs veic akumulatora sagatavošanas uzlādi, līdz tiek sasniegts normāls spriegums, pēc tam pārslēdzas ātrās uzlādes režīmā.
	Defektīvs	Defektīvs	Mirgo	Mirgo	Akumulators vai lādētājs ir bojāts.
	<ul style="list-style-type: none"> • Ja tiek dots defekta signāls, mēģiniet atkātot lādēšanu, atvienojot un atkārtoti pievienojot akumulatoru. Ja diožu signāls atkārtojas otru reizi, mēģiniet lādēt citu akumulatoru. • Ja cits akumulators lādējas normāli, utilizējiet defektīvo akumulatoru (skatiet sadaļu Apkope). • Ja arī cits akumulators dod signālu "Defektīvs", pats lādētājs var būt defektīvs. 				
	Lādē	Ātrā uzlāde	IESL	Mirgo	—
	Pilns	—	IZSL	IESL	Lādēšana ir pabeigta



Gaminant jūs įkroviklį didžiausia svarba buvo teikiama jo saugai, efektyvumui ir patikimumui.

NAUDOJIMO PASKIRTIS

Šis įkroviklis skirtas tik šiame vadove nurodytiems „Ryobi ONE+“ ličio jonų akumulatoriams krauti.

Šį gaminį leidžiama naudoti tik patalpose, sausoje aplinkoje.

Šis gaminys nėra skirtas įkrauti jokio kito tipo akumulatoriams arba naudoti kaip maitinimo šaltinis ar bet kokiems kitiems tikslams. Niekada nenaudokite gaminio sprogioje ar degioje aplinkoje.

ISPĖJIMAI DĖL ĮKROVIKLIO SAUGOS

Prieš naudodami gaminį perskaitykite instrukcijas ir laikykitės jų. Nesilaikant šių instrukcijų ir įspėjimų padidėja elektros smūgio, gaisro ir sprogiimo pavojus.

⚠ ISPĖJIMAS

Nekraukite pirminių elementų (jie nekraunami).

⚠ ISPĖJIMAS

Maitinimo tinklo įtampa turi atitikti ant gaminio nurodytus įtampos duomenis.

- Prieš naudodami gaminį patikrinkite, ar nesugadintas gaminio korpusas, kabelis ir adapterio kištukas. Aptikę pažeidimų, nenaudokite gaminio ir vadovaukitės instrukcijomis, pateiktomis šio vadovo techninės priežiūros skyriuje.
- Saugokite gaminį nuo drėgmės ir niekada nenaudokite jo drėgnoje aplinkoje.
- Gaminys skirtas naudoti tik patalpose.
- Nenaudokite gaminio, jei jis patyrė stiprų smūgį, buvo kratomas ar kitaip sugadintas.
- Neleidžiama įkrauti vietoje, kurią gali pasiekti saulės šviesa ar kitas šilumos šaltinis.
- Įkrovimo metu susidaro šiluma, todėl nenaudokite gaminio ant degaus paviršiaus.
- Neleidžiama įkrauti akumuliatorių šalia degių medžiagų. Pavyzdys: Audeklas, pakavimo medžiagos, dažai, purškiami dažai ar aerozoliai, tepalas, skiedikliai, benzino talpos, dujų talpos ar dujiniai prietaisai.
- Naudojimo metu neuždenkite jokių ventiliacijos angų ir užtikrinkite pakankamą ventiliaciją.
- Niekada nebandykite keisti, ardyti arba remontuoti gaminio patys.
- Saugokite, kad įkroviklis ar akumulatoriai nebūtų užteršti jokiais medžiagomis, kurios gali būti laidžios.

Pavyzdys: Metalinės dalelės, susidarancios tekinant, pjaunant ar šlifuojant.

- Kai gaminys nenaudojamas arba valomas, ištraukite jo kištuką iš maitinimo lizdo.
- Naudokite tik patvirtintą ir tinkamos būklės ilginamąjį kabelį.
- Saugokite akumulatoriaus kontaktus nuo metalinių daiktų sukeliama trumpojo sujungimo, kuris gali sukelti ugnį arba sprogiimą!
- Neleidžiama įkrauti akumuliatorių, jei yra elektrolito ištekėjimo požymių. Utilizuokite juos tinkamai.
- Niekada neįkraukite sugadintos akumuliatorių pakuotės. Pažeistą laidą būtina nedelsiant pakeisti.
- Jei akumulatoriaus kurį laiką nenaudosite, ištraukite įkroviklio kištuką iš maitinimo lizdo ir išimkite akumuliatorių iš gaminio.

GERAI IŠMANYKITE APIE GAMINĮ

Žiūrėti 95 psl.

1. Baterijos gnybtas
2. Adapteris
3. Raudona lemputė
4. Žalia lemputė
5. Pakabinimo anga

VEIKIMAS

AKUMULIATORIŲ BLOKO ĮKROVIMAS

Siekiant išvengti galimų problemų, akumuliatorių blokaui pristatomi mažai įkrauti. Todėl įkraukite prieš pirmąjį naudojimą. Jei šis įkroviklis įprastomis sąlygomis jūsų akumulatoriaus nekrauna, pristatykite akumuliatorių ir įkroviklį į artimiausią įgaliotąjį techninės priežiūros centrą, kad būtų atlikta elektros sistemos patikra.

Nekraukite nikelio kadmio (NiCd) akumuliatorių. Įdėjus NiCd akumuliatorių, vietoj žalios kontrolinės lemputės užsidegs raudona.

Kaip maitinimo šaltinį naudokite tik įprastą buitinę kintamosios srovės įtampą: 220–240 V, 50 Hz / 60 Hz.

PASTABA: Kai įkrovimas baigiamas, žalia lemputė švyti, kol akumuliatorių blokas išimamas iš įkroviklio arba įkroviklis atjungiamas nuo maitinimo šaltinio.

Įkraunant akumuliatorių blokas šiek tiek įkais. Tai normalu ir nerodo problemos.

Nelaikykite įkroviklio ir akumuliatorių bloko vietoje, kurioje labai karšta arba labai šalta. Geriausiai jie veikia įprastoje kambario temperatūroje.

PASTABA: Įkroviklį ir akumuliatorių bloką reikia laikyti vietoje, kurioje temperatūra aukštesnė nei 10 °C, bet žemesnė nei 38 °C.



KARŠTO AKUMULIATORIŲ BLOKO ĮKROVIMAS

Beperstojo naudojant įrankį, akumuliatoriai akumuliatorių bloke įkaista. Prieš bandydami įkrauti palaukite maždaug 30 minučių, kol akumuliatorių blokas atvės.

PRIEŽIŪRA

- Jei pažeistas maitinimo kabelis, siekiant išvengti pavojaus, jį turi pakeisti gamintojas, jo techninės priežiūros atstovas arba panašios kvalifikacijos asmuo.
- Kai gaminys nenaudojamas arba valomas, ištraukite jo kištuką iš maitinimo lizdo.
- Valydami plastikines detales, nenaudokite tirpiklių. Daugelis plastikų jautrūs įvairių tipų komerciniams tirpikliams ir juos naudojant galima pažeisti plastikines detales. Švaria šluoste arba minkštu šepetėliu nuvalykite nešvarumus, dulkes ir pan.
- Stabdžių skysčiai, gazolinas ir benzino produktai, skvarbiuos alyvos ir pan. jokiū būdu negali patekti ant plastiko dalių. Juose yra chemikalų, kurie gali sugadinti, pažeisti arba susilpninti plastiką.

⚠ ĮSPĖJIMAS

Šiame gaminyje naudojama pavojinga įtampa; ardyti draudžiama.

- Šio gaminio viduje nėra jokių naudotojo prižiūrimų ar keičiamų dalių. Aptikę žalą arba įvykus gedimui, grąžinkite gaminį įgaliootajam „Ryobi“ priežiūros centrui, kad būtų atlikti profesionalūs remonto darbai.

SAUGOJIMAS

- Laikykite įkroviklį vėsioje, 10–25 °C temperatūros, vietoje.
- Nerekomenduojama jo palikti transporto priemonėje esant karštam arba šaltam orui. Užtikrinkite, kad saugojimo metu į ventiliacijos angas nepatektų metalo drožlių ar dulkių, nes kitąkart juos naudojantis galima sunkiai susižaloti.

APLINKOS APSAUGA



Žaliavines medžiagas perdirbkite pakartotinai, o ne išmeskite kaip atliekas. Mechanizmas, priedai ir pakuotės turi būti laikomi pakartotinai perdirbti aplinkai nekenksmingu būdu.

SIMBOLIAI ANT ĮRENGINIO



Saugos perspėjimas



CE atitikties



„EurAsian“ atitikties ženklas



Ukrainos atitikties ženklas



II klasės įranga



Atidžiai persikaitkykite instrukcijas prieš pradėdami naudoti mechanizmą.



Skirta naudoti tik patalpose.



Laiko uždelsimo saugiklis, 2 A



Elektrinių produktų atliekos neturi būti metamos kartu su namų ūkio atliekomis. Prašome perdirbkite jas ten, kur yra tokios perdirbimo bazės. Dėl perdirbimo patarimų kreipkitės į savo vietinę savivaldybę ar pardavėją.

SIMBOLIAI VADOVE



Jungimas prie maitinimo lizdo.



Išjungimas iš maitinimo lizdo.



Detales arba priedai yra parduodami atskirai

Šie signaliniai žodžiai yra skirti nurodyti su prietaiso naudojimu susijusio pavojaus lygį.

⚠ PAVOJUS

Rodo grėšiančią pavojingą situaciją, kurios neišvengus galima patirti mirtiną arba sunkų sužalojimą,

⚠ ĮSPĖJIMAS

Rodo potencialiai pavojingą situaciją, kurios neišvengus galima patirti mirtiną arba sunkų sužalojimą.

⚠ ATSARGIAI

Rodo potencialiai pavojingą situaciją, kurios neišvengus galima patirti nesunkų arba vidutinio sunkumo sužalojimą.





ATSARGIAI

(Be įspėjamojo šauktuko) Reiškia situaciją, kurioje galima sugadinti turtą.

SUDERINAMAS BATERIJOS PAKETAS

Baterijos paketas	Įtampa	Įkroviklio galingumas	Akumuliatoriaus tipas	Akumuliatoriaus įkrova	Baterijos elementų skaičius	Apytikslė įkrovimo trukmė
RB18L13	18 V	220 - 240V ~ 50 / 60 Hz 60 W	Litis-jonas	1.3 Ah	5	40 minučių
RB18L15				1.5 Ah	5	45 minučių
RB18L20				2.0 Ah	5	60 minučių
RB18L25				2.5 Ah	5	75 minučių
RB18L26				2.6 Ah	10	80 minučių
RB18L40				4.0 Ah	10	120 minučių
RB18L50				5.0 Ah	10	150 minučių

LED BATERIJOS ĮKROVIMO INDIKATORIUS

ŠVIESOS DIODŲ INDIKATORIUS	AKUMULIATORINĖ BATERIJA	RAUDONAS ŠVIESOS DIODAS	ŽALIAS ŠVIESOS DIODAS	VEIKSMAS	
	Energija	Be akumuliatorinės baterijos	Įsijungęs	Įsijungęs	Pasirengęs įkrauti akumuliatorių.
	Įvertinti	Įkaitusi akumuliatorinė baterija	Mirksintis	Įsijungęs	Kai akumuliatorius atvėsta, įkrovėjas pradeda greito įkrovimo režimą.
	Įvertinti	Atvėsusi akumuliatorinė baterija	Mirksintis	Įsijungęs	Kai akumuliatorius šilęs, įkrovėjas pradeda greito įkrovimo režimą.
	Įvertinti	Iki galo išsikrovusi	Mirksintis	Įsijungęs	Įkrovėjas krauna akumuliatorių tol, kol pasiekama normali įtampa, tada pradeda greito įkrovimo režimą.
	Su defektais	Su defektais	Mirksintis	Mirksintis	Akumuliatorius arba įkrovėjas yra su defektais.
<ul style="list-style-type: none"> • Jei įsijungia „defekto“ indikatorius, pabandykite pakartotinai nuimti ir vėl uždėti akumuliatorių ant įkrovėjo. Jei šviesos diodų būklė pasikartos, pabandykite krauti kitą akumuliatorių. • Jei kitas akumuliatorius krausis normaliai, atsisakykite neveikiančio akumuliatoriaus (žiūrėkite „Priežiūros“ skyrelį). • Jei kitas akumuliatorius taip pat įjungia indikatorius „Defektas“, gali būti, kad neveikia įkrovėjas. 					
	Įkrovimas	Greitas įkrovimas	Įsijungęs	Mirksintis	—
	Pilnas	—	Įsijungęs	Įsijungęs	Įkrovimas baigtas



Laadija juures on peetud esmatähtsaks selle ohutust, töövõimet ja töökindlust.

OTSTARBEKOHANE KASUTAMINE

See laadija on mõeldud üksnes selles juhendis loetletud Ryobi ONE+ liitium-ioonakude laadimiseks.

Toodet tohib kasutada ainult siseruumides ja kuivades tingimustes.

Toodet ei tohi kasutada teist tüüpi akude laadimiseks, teiteallikana ega muudel eesmärkidel. Seda ei tohi mitte kunagi kasutada plahvatus- või tuleohtlikus keskkonnas.

LAADIJA OHUTUSNÕUDED

Enne toote kasutamist lugege juhised läbi ja järgige neid. Nende juhiste ja hoiatuste mittejärgimine suurendab elektrilöögi, tulekahju ja plahvatusohtu.

⚠ HOIATUS

Ärge taaslaadige patareisid (mittelaetavad).

⚠ HOIATUS

Võrgupinge peab vastama toote andmesildil toodud pinge andmetele.

- Enne toote kasutamist kontrollige, et toote kest, juhe ja adapteri pistik ei ole kahjustatud. Kui leiate kahjustuse, ärge toodet kasutage ja järgige kasutusjuhendi hooldusosas antud juhiseid.
- Toode ei tohi olla niiske ja seda ei tohi kunagi kasutada niiskes keskkonnas.
- Toodet tohib kasutada ainult siseruumides.
- Ärge kasutage toodet, kui see on saanud tugevaid lööke, kõvasti raputada või on kahjustatud mõnel muul viisil.
- Ärge teostage laadimist kohas, mis võib jääda otsese päikesevalguse või muu soojusallika piirkonda.
- Laadimise ajal tekkiva soojuse tõttu ei tohi toodet kasutada süttival pinnal.
- Ärge teostage laadimist kergestisüttivate materjalide läheduses. Näide: Riie, pakkematerjalid, värv, pihustatav värv või aerosoolid, määrdeaine, vedeldid, bensiinikonteinerid, gaasikonteinerid või gaasiseadmed.
- Ärge katke kinni ventilatsioonivavad ja laadimise ajal tagage piisav ventilatsioon.
- Ärge kunagi muutke, demonteerige ega püüdke parandada toodet ise.
- Laadija ega aku ei tohi saastuda elektrit juhtiva materjaliga. Näide: Lihvimise, lõikamise või mehaanilise

töötlemise käigus tekkinud metallosakesed.

- Kui te toodet ei kasuta või seda puhastate, ühendage toode vooluvõrgust lahti.
- Kasutage ainult lubatud ja heas seisukorras pikendusjuhet.
- Kaitske aku kontakte, et vältida metall-objektist põhjustatud lühiühendust, mis võib tekitada tulekahju või plahvatus!
- Ärge laadige akusid, millel on märke võimalikust elektrolüütide lekkkest. Utiliseerige need õigesti.
- Ärge kunagi laadige kahjustatud akut. Kui see on vigastatud, asendage viivitamatult.
- Kui te akut mõnda aega ei kasuta, eemaldage laadija pistik toitepesast ja võtke aku toote küljest ära.

ÕPPIGE OMA TOODET TUNDMA

Vt lk 95.

1. Aku ühenduspesa
2. Adaptador
3. Punane LED
4. Roheline LED
5. Riputi

KASUTAMINE

AKU LAADIMINE

Võimalike probleemide vältimiseks tarnitakse akud pooltühjalt. Seetõttu peab neid enne esimest kasutamist laadima. Kui laadija tavatingimustes akut ei lae, tagastage nii aku kui ka laadija lähimasse volitatud teenindusse, et kontrollida elektrisüsteemi.

Ärge laadige nikkel-kaadmiumakusid (NiCd). Kui sisestate NiCd-aku, süttib punane LED-tuli ja kustub roheline LED-tuli.

Veenduge, et vooluvõrgus on tavaline majapidamises kasutatav 220 V–240 V, 50 Hz / 60 Hz, vahelduvvool.

MÄRKUS: Kui laadimine on lõppenud, jääb roheline LED-tuli põlema, kuni aku eemaldatakse laadijast või laadija ühendatakse vooluvõrgust lahti.

Laadimise ajal aku veidi soojeneb. See on normaalne ja ei osuta probleemile.

Ärge asetage laadijat ega akut väga palavas või külma kohta. Nad töötavad kõige paremini tavalisel toatemperatuuril.

MÄRKUS: Laadija ja aku peab asetama kohta, kus temperatuur jääb vahemikku 10 °C kuni 38 °C.

SOOJA AKU LAADIMINE

Tööriista pideval kasutamisel lähevad akud kuumaks. Enne kui proovite akut uuesti laadida, peate laskma kuuma akut maha jahtuda umbes 30 minutit.



HOOLDUS

- Kui toitejuhe on kahjustatud, peab selle asendama tootja, tööriista remondi- ja hooldustööde teostaja või vastava kvalifikatsiooniga isik, et vältida võimalikku ohtu.
- Kui te toodet ei kasuta või seda puhastate, ühendage toode vooluvõrgust lahti.
- Vältige plastosade puhastamisel lahustite kasutamist. Enamik plaste on tundlikud kaubandusvõrgust saadaolevate lahustite suhtes ja võivad nende mõjul oma omadusi kaotada. Mustuse, tolmu jms eemaldamiseks kasutage puhast lappi või pehmet harja.
- Ärge laske plastosadel mitte mingil juhul sattuda kokkupuutesse auto pidurivedeliku, bensiini, bensiinipõhiste toodete, immutusõlidega või muude samalaadsete vedelikega. Kemikaalid võivad kahjustada, nõrgendada või hävitada plastiku.

⚠ HOIATUS

Toode on ohtlikult pinge all; ärge demonteerige.

- Toode on hooldusvaba ja sellel ei ole tagavaraosi. Kahjustuse või tõrke korral pöörduge professionaalset remonditeenust pakkuva volitatud Ryobi hooldustöökotta.

HOIUSTAMINE

- Hoiustage akut jahedas ja kuivas kohas temperatuurivahemikus 10 kuni 25 °C.
- Ei ole soovitatav jätta seda sõidukisse kuuma või külma kätte. Veenduge, et hoiustamisel ei kukuks ventilatsioonivadesse metallipuru ega -laaste, kuna see võib järgmisel kasutamiskorral tekitada raskeid vigastusi.

KESKKONNAKAITSE



Taaskasutage materjale nende jäätmekäitluse andmise asemel. Masin, selle lisaseadmed ja pakend tuleb jäätmekäitluseks keskkonnasõbralikult sorteerida.

MASINAL OLEVAD SÜMBOLID



Ohuhoiatus



CE-vastavus



Euraasia vastavusmärk



Ukraina vastavusmärgis



II klassi seadmed



Enne seadme kasutamist lugege palun kasutusjuhend hoolega läbi.



Ainult siseruumides kasutamiseks.



Viitkaitse 2 A



Mittekasutatavaid elektritooteid ei tohi visata olmejäätmete hulka. Vaid tuleb viia vastavasse kogumispunkti. Vajadusel küsige sellekohast nõu oma edasimüüjalt või vastavalt kohaliku omavalitsuse institutsioonilt.

KASUTUSJUHENDIS KASUTATUD SÜMBOLID



Ühendage toitevõrku.



Ühendage seade toitevõrgust lahti.



Eraldi ostetavad osad või tarvikud

Järgnevad märguandesõnad ja tähendused on mõeldud selle toote kasutamisega seotud riskitasemetega kirjeldamiseks.

⚠ OHT.

Osutab ähvardavale ohuolukorrale, mille mittevältimine lõpeb surma või tõsise vigastusega.

⚠ HOIATUS

Osutab võimalikule ohuolukorrale, mille mittevältimine võib lõppeda surma või tõsise kehavigastusega.

⚠ ETTEVAATUST

Osutab võimalikule ohuolukorrale, mille mittevältimine võib lõppeda väiksemate või möödukate kehavigastustega.

ETTEVAATUST

(Ilma ohutussümbolit) Viitab olukorrale, mis võib põhjustada kahjustusi varale.

ÜHILDUVA AKUPAKETID

Aku	Pinge	Laadija toitevool	Aku tüüp	Aku mahtvus	Elementide arv	Ligikaudne laadimisaeg
RB18L13	18 V	220 - 240V ~ 50 / 60 Hz 60 W	Liitiumioon	1.3 Ah	5	40 minutit
RB18L15				1.5 Ah	5	45 minutit
RB18L20				2.0 Ah	5	60 minutit
RB18L25				2.5 Ah	5	75 minutit
RB18L26				2.6 Ah	10	80 minutit
RB18L40				4.0 Ah	10	120 minutit
RB18L50				5.0 Ah	10	150 minutit

AKU LAADIMISE LED-INDIKAATOR

LED MÄRGUTULI	AKU	PUNANE LED	ROHELINE LED	TEGEVUS	
	Toide	Ilma aku pakita	Sisse lülitatud	Välja lülitatud	Aku laadimiseks valmis.
	Hinnake	Kuum aku pakita	Vilgub	Välja lülitatud	Kui aku saavutab jahedaima temperatuuri, läheb laadija üle kiirlaadimisrežiimile.
	Hinnake	Külm aku pakita	Vilgub	Välja lülitatud	Kui aku saavutab soojendatud temperatuuri, läheb laadija üle kiirlaadimisrežiimile.
	Hinnake	Väga tühi	Vilgub	Välja lülitatud	Laadija eel-laeb akut, kuni saavutatakse tavapärane pinge, seejärel läheb laadija üle kiirlaadimisrežiimile.
	Rikkis	Rikkis	Vilgub	Vilgub	Aku või laadija on rikkis.
	<ul style="list-style-type: none"> • Kui laadimine ei õnnestu, proovige korrata tingimusi veel kord, eemaldades ja taas paigaldades aku. Kui LEDi oleks kordub, proovige laadida mõnda muud akut. • Kui teine aku laeb normaalselt, kõrvaldage defektiga pakk (vt jaotist Hooldus). • Kui teine aku annab samuti tulemuseks „Defektiga“ märguande, võib viga olla laadijas. 				
	Laeb	Kiirlaadimine	Sisse lülitatud	Vilgub	—
	Täis	—	Välja lülitatud	Sisse lülitatud	Laadimine on lõppenud



Při návrhu nabíječky byl kladen obzvláštní důraz na bezpečnost, výkon a spolehlivost.

NAMJENA

Ovaj je punjač namijenjen isključivo punjenju Ryobi ONE+ litij-ionskih baterija navedenih u ovom priručniku.

Produkt je určen pouze pro použití v domě za sucha.

Produkt není určen k nabíjení jakéhokoli jiného typu baterie nebo k používání jako zdroj energie nebo k jakémukoli jinému účelu. Nikdy nepoužívejte ve výbušných nebo vznětlivých prostředích.

BEZPEČNOSTNÍ VAROVÁNÍ NA NABÍJEČCE

Před použitím produktu si prosím přečtete tyto pokyny a dodržujte je. Nerespektování těchto pokynů a varování zvyšuje riziko zásahu elektrickým proudem, požáru a výbuchu.

⚠ UPOZORENJE

Ne pokušavajte puniti baterije koje se ne mogu puniti.

⚠ UPOZORENJE

Síťové napětí musí odpovídat specifikaci napětí pro produkt.

- Před použitím produktu zkontrolujte, zda uzávěr produktu, kabel a zástrčka adaptéru nejsou poškozené. Zjistíte-li poškození, produkt nepoužívejte a postupujte podle pokynů v části údržba tohoto manuálu.
- Produkt nesmí být vlhký a nesmí se používat ve vlhkém prostředí.
- Produkt je určen pouze pro použití v domě.
- Produkt nepoužívejte, pokud zažil silný náraz nebo otřes nebo je jinak poškozen.
- Nenabíjejte v pozici, na kterou může svítit slunce nebo která může být vystavena jinému zdroji tepla.
- Při nabíjení se tvoří teplo, proto by produkt neměl být provozován na hořlavém povrchu.
- Nenabíjejte v blízkosti hořlavých látek. Příklad: Látky, obalový materiál, barva, sprejová barva nebo aerosoly, lubrikanty, ředidla, kanystry na benzín, nádoby na plyn nebo plynová zařízení.
- Nezakrývejte větrací otvory a při provozu zajistěte přiměřené větrání.
- Nikdy neupravujte, nerozebírejte ani se nepokoušejte produkt opravovat sami.
- Nabíječka ani baterie se nesmí kontaminovat materiálem, který by mohl být vodivý. Příklad: Kovové částice vzniklé vrtáním, řezáním nebo obráběním.

- Zástrčku produktu odpojte ze zásuvky, pokud ho nepoužíváte nebo čistíte.
- Používejte prodlužovací kabel pouze pokud je schválený a v dobrém stavu.
- Kontakty baterie moraju biti zaštićeni kako bi se izbjegli kratki spojevi koje mogu uzrokovati metalni predmeti. Tako ćete izbjeći opasnost od požara.
- Nenabíjejte baterie vykazující známky úniku elektrolytů. Likvidujte je řádně.
- Nikada nemojte puniti oštećeni set baterija. Ako su oštećeni odmah ih zamijenite.
- Pokud se baterie nebude nějakou dobu používat, vytáhněte zástrčku nabíječky ze zásuvky a baterii vyjměte z produktu.

UPOZNAJTE SVOJ PROIZVOD

Pogledajte stranicu 95.

1. Ulaz za bateriju
2. Adapter
3. Červená LED
4. Zelená LED
5. Kryt zámku

RAD

PUNJENJE KOMPLETA BATERIJA

Kako bi se spriječili mogući problemi, kompleti baterija se šalju u stanju niske napunjenosti. Stoga morate napuniti baterije prije prvog korištenja. Ako punjač ne puni vašu bateriju u normalnim uvjetima, vratite i bateriju i punjač u najbliži ovlaštení servisní centar radi provjere električne ispravnosti.

Nemojte puniti nikal-kadmíjske (NiCd) baterije. Ako u uređaj umetnete NiCd bateriju, zasvijetlit će crveno LED svjetlo i ugasiť će se zeleno LED svjetlo.

Izvor napajanja mora biti normalnog napona za domaćinstvo, 220 V - 240 V, 50 Hz / 60 Hz, isključivo izmjenična struja.

NAPOMENA: Zeleni LED indikator će ostati svijetliti nakon završetka punjenja, sve dok ne izvadite bateriju iz punjača.

Baterije će postati tople na dodir za vrijeme punjenja. To je normalno i ne označava pojavu problema.

Punjač ili komplet baterija nemojte postavljati na ekstremno hladna ili vruća mjesta. Najbolje će raditi na sobnoj temperaturi..

NAPOMENA: Punjač i baterija trebaju biti na lokaciji na kojoj je temperatura viša od 10°C, ali manja od 38°C.

PUNJENJE VRUĆEG KOMPLETA BATERIJA

Ako alat koristite neprekidno u duljem vremenskom razdoblju, komplet baterija će postati vruć. Trebali biste pustiti vruć komplet baterija da se ohladi barem 30 minuta prije ponovnog pokušaja punjenja.



ODRŽAVANJE

- Ako je napojni vod oštećen, mora ga zamijeniti proizvođač, njegov zastupnik ili slično kvalificirano osoblje kako bi se izbjegle opasne situacije.
- Zastrčku produktu odpojte ze zásuvky, pokud ho nepoužíváte nebo čistíte.
- Prilikom čišćenja plastičnih dijelova izbjegavajte koristiti kemijska sredstva. Većina plastika je podložna različitim vrstama komercijalnih kemijskih sredstava za čišćenje i mogu se oštetiti prilikom njihovog korištenja. Špinu, prach apod. odstrańujite čistým hadříkem nebo měkkým kartáčem.
- Nikada ne dopustite kontakt plastičnih dijelova s tekućinom za kočnice, benzinom, proizvodima na bazi petroleja, sredstvima za odmašćivanje, idr. Ti kemijski proizvodi sadrže tvari koje mogu oštetiti, oslabiti ili uništiti plastiku.

UPOZORENJE

Uvniť tohoto výrobku je nebezpečné napětí, proto ho nerozebírejte.

- V produktu nejsou žádné díly, které by mohli opravit nebo vyměnit spotřebitel. V případě poškození nebo selhání prosím ho nechte prosím odborně opravit v autorizovaném servisním centru Ryobi.

ČUVANJE I POHRANA

- Svoj punjač čuvajte na hladnom i suhom mjestu i temperaturi između 10 i 25°C.
- Ne preporučuje se ostavljati ga u vozilu za hladnog ili vrućeg vremena. Osigurajte da u ventilacijske otvore tijekom pohrane ne upadaju metalne krhotine ili strugotine, jer to može prouzročiti ozbiljne tjelesne ozljede osobi koja će sljedeća koristiti uređaj.

ZAŠTITA OKOLIŠA



Sirovine reciklirajte, umjesto da ih odlažete kao otpad. Kako biste zaštitili okoliš, alat, dodatke i ambalažu treba odvojeno bacati u otpad.

SIMBOLI NA PROIZVODU



Sigurnosno upozorenje



CE usklađenost



EurAsian znak konformnosti



Ukrajinska oznaka za sukladnost



Oprema klase II



Molimo da pažljivo pročitate upute prije pokretanja stroja.



Pouze pro použití v domě.



Spori osigurač od 2 A.



Otpadni električni proizvodi ne treba da se odlazu s otpadom iz domaćinstva. Molimo da reciklirate gdje je to moguće. Potražite savjet od lokalnih vlasti ili prodavca kako reciklirati.

SIMBOLI U PRIRUČNIKU



Priključite na napajanje.



Odspojite iz napajanja.



Dijelovi ili pribor prodan odvojeno

Sljedeće riječi upozorenja i značenja imaju namjeru da objasne nivo rizika u vezi s ovim proizvodom.

OPASNOST

Naznačuje prijeteću opasnu situaciju, koja ako se ne izbjegne dovodi do smrti ili ozbiljnih ozljeda.

UPOZORENJE

Naznačuje potencijalno opasnu situaciju, koja ako se ne izbjegne dovodi do smrti ili ozbiljnih ozljeda.

OPREZ

Naznačuje potencijalno opasnu situaciju, koja ako se ne izbjegne dovodi do lakših ili srednjih ozljeda.





OPREZ

(Bez simbola upozorenja sigurnosti) Označava situaciju koja može izazvati oštećenje imovine

KOMPATIBILNO PAKIRANJE BATERIJA

Baterija	Napon	Ulazno napajanje punjačem	Vrsta baterije	Kapacitet baterija	Br. Ćelija po bateriji	Približno vrijeme punjenja
RB18L13	18 V 	220 - 240V ~ 50 / 60 Hz 60 W	Litij-ion	1.3 Ah	5	40 minuta
RB18L15				1.5 Ah	5	45 minuta
RB18L20				2.0 Ah	5	60 minuta
RB18L25				2.5 Ah	5	75 minuta
RB18L26				2.6 Ah	10	80 minuta
RB18L40				4.0 Ah	10	120 minuta
RB18L50				5.0 Ah	10	150 minuta

LED INDIKATOR PUNJENJA

SIGNALNA LAMPICA	BATERIJA	CRVENA LAMPICA	ZELENA LAMPICA	RADNJA	
	Pod naponom	Bez baterije	upaljena	upaljena punjenje	Punjač spreman za punjenje baterije.
	Test	Baterija je prevruća	treperi	upaljena punjenje	Kad se baterija dovoljno ohladila, punjač prelazi u način rada brzog punjenja.
	Test	Baterija je prehladna	treperi	upaljena punjenje	Kad baterija poprimi temperaturu okoliša, punjač prelazi u način rada brzog punjenja.
	Test	Baterija previše prazna	treperi	upaljena punjenje	Punjač predpuni bateriju sve dok se ne dosegne normalni napon, a zatim prelazi u način rada brzog punjenja.
	Oštećena	Oštećena	treperi	treperi	Baterija ili punjač su oštećeni.
	<ul style="list-style-type: none"> Ako signalne lampice ukazuju na problem, pokušajte ponovno punjenje tako što ćete bateriju izvaditi pa ponovno umetnuti u punjač. Ako signalne lampice i dalje ukazuju na postojanje problema, pokušajte upotrijebiti punjač s drugom baterijom. Ako se druga baterija može normalno puniti, bacite oštećenu bateriju (pogledajte odjeljak Održavanje). Ako signalne lampice i dalje ukazuju na problem i s drugom baterijom, oštećen je punjač. 				
	U tijeku je punjenje	Brzo	upaljena	treperi	—
	Baterija je napunjena	—	upaljena punjenje	upaljena	Punjenje je završeno



Pri zasnovi tega polnilnika smo se prednostno osredotočali na varnost, učinkovitost in zanesljivost.

NAMEN UPORABE

Ta polnilec je namenjen samo za polnjenje litijevih akumulatorjev Ryobi ONE+, ki so navedeni v tem priročniku.

Izdelek je primeren zgolj za uporabo v zaprtih prostorih in suhih razmerah.

Izdelek ni primeren za polnjenje katerih drugih baterij ali za uporabo kot napajalnik oziroma za kakršen koli drug namen. Izdelka nikoli ne uporabljajte v eksplozivnem ali vnetljivem okolju.

VARNOSTNA OPOZORILO ZA POLNENJE

Pred uporabo izdelka preberite in upoštevajte ta navodila. Neupoštevanje teh navodil in opozoril lahko privede do povečane nevarnosti električnega udara, požara in eksplozije.

⚠ OPOZORILO

Ne polnite primarnih celic (niso primerne za polnjenje).

⚠ OPOZORILO

Omrežna napetost mora ustrezati navedbam napetosti na izdelku.

- Pred uporabo izdelka preverite, da ohišje, kabel in prilagodilni vtič niso poškodovani. Če odkrijete poškodbe, izdelka ne uporabite, temveč sledite navodilom v poglavju o vzdrževanju v tem priročniku.
- Izdelek ne sme biti vlažen in ni v nobenem primeru primeren za uporabo v vlažnem okolju.
- Izdelek je primeren zgolj za uporabo v zaprtih prostorih.
- Izdelka ne uporabljajte zatem, ko je izpostavljen močnim udarcem ali sunkom ali če je na kakršen koli način poškodovan.
- Polnjenja ne izvajajte na mestu, ki je lahko izpostavljen sončni svetlobi ali drugim virom toplote.
- Zaradi toplote, ki nastaja med polnjenjem, izdelka ne uporabljajte na vnetljivi površini.
- Polnjenja ne izvajajte v bližini vnetljivih materialov. Primer: Krpa, embalažni materiali, barva, barva ali aerosoli v razpršilu, mazivo, razredčila, posode za bencin, vsebniki za plin ali naprave na plin.
- Ne pokrivajte prezračevalnih rež in med delovanjem zagotovite ustrezno prezračevanje.
- Izdelka nikoli ne poskušajte spreminjati, razstavljati ali popravljati sami.
- Preprečite kontaminacijo polnilnika ali baterij s prevodnimi materiali. Primer: Kovinski delci, ki nastajajo

pri brušenju, rezanju ali strojni obdelavi.

- Ko izdelka ne uporabljajte ali ko ga čistite, njegov vtič izvlecite iz vtičnice.
- Uporabite samo odobren podaljšek, ki je v brezhibnem stanju.
- Zaščitite baterijski kontakt, da ne bi prišlo do kratkega stika zaradi kovinskega predmeta, kar bi lahko povzročilo ogenj ali eksplozijo!
- Ne polnite baterij, na katerih so vidni znaki uhajanja elektrolita. Pravilno zavržite.
- Nikoli ne polnite poškodovanega baterijskega sklopa. Če so poškodovani, jih takoj zamenjajte.
- Če baterije ne boste uporabljali dalj časa, vtič polnilnika izvlecite iz vtičnice in iz izdelka odstranite baterijo.

SPOZNAJTE SVOJ IZDELEK

Glej stran 95.

1. Priklop za bateriji
2. Adapter
3. Rdeča LED-lučka
4. Zelena LED-lučka
5. Rozeta za odprtino za ključ

DELOVANJE

POLNENJE BATERIJSKEGA SKLOPA

Baterijski sklopi morajo biti v izogib težavam pri prevozu v stanju nizke napoljenosti. Zato jih napolnite pred prvo uporabo. Če polnilec v normalnih okoliščinah ne polni vašega akumulatorja, odnesite akumulator in polnilec v najbližji pooblaščen servisni center, kjer bodo preverili njune električne komponente.

Ne polnite nikelj-kadmijevih (NiCd) akumulatorjev. Ob vstavitvi akumulatorja NiCd zasveti rdeča dioda LED, zelena dioda LED pa ne sveti.

Prepričajte se, da so uporabljene napajalne napetosti za gospodinske naprave tj. samo 220 V–240 V, 50 Hz/60Hz za izmenično napajanje.

OPOMBA: Po koncu polnjenja zelena LED-lučka sveti, dokler baterijskega vložka ne odstranite iz polnilnika ali dokler polnilnika ne izključite iz električnega napajanja.

Baterijski sklop je med polnjenjem rahlo topel na dotik. To je običajno in ne nakazuje težave.

Polnilnika in baterijskega sklopa ne uporabljajte na mestih, kjer so izjemno visoke ali nizke temperature. Najboljše delovanje je zagotovljeno pri običajni sobni temperaturi.

OPOMBA: Polnilnik in baterijski vložek uporabljajte na mestu, kjer temperatura ni nižja od 10 °C in višja od 38 °C.

POLNENJE SEGRETEGA BATERIJSKEGA SKLOPA

Pri neprekinjeni uporabi orodja se baterije in baterijski sklop segrejejo. Pred ponovnim polnjenjem pustite, da se



baterijski sklop približno 30 minut ohlaja.

VZDRŽEVANJE

- V izogib nevarnosti mora poškodovane napajalne kable menjati proizvajalec, servisna služba ali primerljivo usposobljena oseba.
- Ko izdelka ne uporabljajte ali ko ga čistite, njegov vtič izvlecite iz vtičnice.
- Pri čiščenju plastičnih delov se izogibajte topilom. Večina vrst plastik se lahko pri uporabi različnih komercialnih topil poškoduje. Za odstranjevanje umazanije, prahu itd., uporabite čisto krpo ali mehko ščetko.
- Zavorna tekočina, gorivo, izdelki na osnovi nafte, prodirajoče olje ipd. nikoli ne smejo priti v stik s plastičnimi deli. Kemikalije lahko poškodujejo, oslabijo ali uničijo plastiko.

⚠ OPOZORILO

Zaradi prisotnosti nevarnih napetosti izdelka ne razstavljajte.

- Ta izdelek ne vsebuje nobenih sestavnih delov, ki jih lahko uporabnik sam servisira ali zamenja. V primeru poškodbe ali okvare izdelek posredujte pooblaščenemu servisnemu centru Ryobi na strokovno popravilo.

SHRANJEVANJE

- Polnilec hranite v hladnem in suhem prostoru pri temperaturi od 10 do 25 °C.
- Priporočamo, da ga v vročem ali hladnem vremenu ne puščate v vozilu. Poskrbite, da med shranjevanjem v prezračevalne šobe ne padejo opilki ali okruški, ker lahko ob naslednji uporabi povzročijo hude telesne poškodbe.

ZAŠČITA OKOLJA



Namesto, da napravo zavržete, reciklirajte surovine. Napravo, pribor in embalažo je treba sortirati za okolju prijazno recikliranje.

SIMBOLI NA IZDELKU



Varnostno opozorilo



Skladnost CE



EurAsian oznaka o skladnosti



Ukrajinska oznaka za skladnost



Oprema razreda II



Prosimo, da si pred zagonom naprave pozorno preberete navodila



Samo za uporabo v zaprtih prostorih.



Zakasnitvena varovalka 2 A



Odpadne električne izdelke ne odlagajte skupaj z ostalimi gospodinjstvi odpadki. Reciklažo opravljajte na predpisanih mestih. Za nasvet se obrnite na lokalne oblasti.

SIMBOLI V PRIROČNIKU



Priključite na električno napajanje.



Odklopite z električnega napajanja.



Deli ali dodatki so na prodaj ločeno

Sledeče signalne besede in pomeni naj bi pojasnili ravni tveganja, ki so povezane s tem izdelkom.

⚠ NEVARNOST

Označuje neizogibno nevarno stanje, ki lahko povzroči smrt ali hude poškodbe, če ga ne preprečite.

⚠ OPOZORILO

Označuje morebitno nevarno stanje, ki bi lahko povzročilo smrt ali hude poškodbe, če ga ne preprečite.

⚠ POZOR

Označuje morebitno nevarno stanje, ki lahko povzroči manjše ali zmerno poškodbe, če se ga ne preprečite.

POZOR

(Brez simbola Varnostni alarm) Označuje stanje, ki lahko privede do poškodovanja lastnine.

KOMPATIBILNA BATERIJA

Baterija	Napetost	Vhod polnilnika	Tip baterije	Zmogljivost baterije	Št. celic za baterijo	Približen čas polnjenja
RB18L13	18 V	220 - 240V ~ 50 / 60 Hz 60 W	Litij-ionska	1.3 Ah	5	40 minut
RB18L15				1.5 Ah	5	45 minut
RB18L20				2.0 Ah	5	60 minut
RB18L25				2.5 Ah	5	75 minut
RB18L26				2.6 Ah	10	80 minut
RB18L40				4.0 Ah	10	120 minut
RB18L50				5.0 Ah	10	150 minut

INDIKATOR POLNJENJA LED

INDIKATOR LED	BATERIJSKI VLOŽEK	RDEČA LED	ZELENA LED	DEJANJE
	Moč Brez baterijskega	Vključena	Izključena	Priljubljen za polnjenje baterijskega vložka.
	Ocena Vroč baterijski vložek	Utripa	Izključena	Ko baterijski vložek doseže ohlajeno temperaturo, polnilnik vstopi v način hitrega polnjenja.
	Ocena Hladen baterijski	Utripa	Izključena	Ko baterijski vložek doseže segreto temperaturo, polnilnik vstopi v način hitrega polnjenja.
	Ocena Popolnoma izpraznjena	Utripa	Izključena	Polnilnik predhodno napolni baterijo, dokler ni dosežena običajna napetost, nato pa vstopi v način hitrega polnjenja.
	Okvara Okvara	Utripa	Utripa	Baterijski vložek ali polnilnik sta v okvari.
	<ul style="list-style-type: none"> • V primeru okvare poskusite ponoviti pogoje tako, da odstranite in ponovno namestite baterijski vložek. Če se stanje LED še enkrat ponovi, poskusite napolniti drugo baterijo. • Če se baterija napolni normalno, zavrzite pomanjkljiv baterijski vložek (glejte poglavje Vzdrževanje). • Če tudi druga baterija pokaže stanje "V okvari", je morda pokvarjen polnilnik. 			
	Polnjenje Hitro polnjenje	Vključena	Utripa	—
	Polno —	Izključena	Vključena	Polnjenje je dokončano



Bezpečnosť, efektivita a spoľahlivosť boli prvoradá pri navrhovaní vašej nabíjačky.

ÚČEL POUŽITIA

Táto nabíjačka je určená len na nabíjanie súpravy batérie Ryobi ONE+ Lithium-Ion uvedených v tomto návode.

Tento výrobok je určený len na použitie vo vnútorných priestoroch v suchých podmienkach.

Tento výrobok nie je určený na nabíjanie iného typu batérie ani nemôže byť používaný ako zdroj napájania, alebo na akýkoľvek iný účel. Zariadenie sa nikdy nemalo používať vo výbušnom alebo horľavom prostredí.

BEZPEČNOSTNÉ VÝSTRAHY PRE NABÍJAČKU

Pred používaním tohto výrobku si prečítajte tieto pokyny a dodržiavajte ich. Nedodržanie týchto inštrukcií a upozomení zvyšuje riziko úrazu elektrickým prúdom, požiaru a výbuchu.

⚠ VAROVANIE

Nenabíjajte primárne (nenabíjateľné) články.

⚠ VAROVANIE

Sieťové napätie sa musí zhodovať s údajmi o napájacom napätí na výrobku.

- Pred použitím tohto výrobku skontrolujte, či kryt, kábel alebo koncovka zástrčky nie sú poškodené. V prípade zistenia poškodenia, výrobok nepoužívajte a postupujte podľa pokynov tohto návodu v časti údržba.
- Výrobok nesmie byť mokrý a nikdy by nemal byť používaný vo vlhkom prostredí.
- Tento výrobok je určený len na použitie vo vnútorných priestoroch.
- Nepoužívajte výrobok, ak je poškodený akýmkoľvek silným nárazom alebo pádom, alebo je poškodený iným spôsobom.
- Nevykonávajte nabíjanie v polohe, v ktorej by mohlo dôjsť k vystaveniu slnečnému žiareniu alebo inému zdroju tepla.
- Vzhľadom na teplo, ktoré vzniká pri nabíjaní, by sa výrobok nemal používať na horľavom povrchu.
- Nevykonávajte nabíjanie v blízkosti horľavých materiálov. Príklad: Textil, obalové materiály, farba, farba v spreji alebo aerosóly, mazivá, riedidlá, nádoby na benzín, nádoby na plyn alebo plynové spotrebiče.
- Nezakrývajte žiadne vetracie otvory a zabezpečte dostatočné vetranie počas prevádzky.
- Nikdy upravujte, nerozoberajte a ani sa nepokúšajte opravovať výrobok sami.

- Nedovoľte, aby nabíjačka alebo batérie boli znečistené s akýmkoľvek materiálom, ktorý by mohol byť vodivý. Príklad: Kovové častice z brúsenia, rezania a obrábacích procesov.
- Vytiahnite zástrčku výrobku zo sieťovej zásuvky, ak ho nepoužívate alebo pri jeho čistení.
- Používajte iba predlžovací kábel, ktorý je schválený a je v dobrom stave.
- Ochráňte kontakty na batérii pred skratom spôsobeným kovovým predmetom a prípadným požiarom, alebo výbuchom.
- Nenabíjajte batérie, z ktorých vyteká elektrolyt. Zlikvidujte ich vhodným spôsobom.
- Nikdy nenabíjajte poškodenú sadu batérií. V prípade poškodenie ihneď vymeňte.
- Ak sa batéria nebude určitú dobu používať, vyberte zástrčku nabíjačky z elektrickej zásuvky a vyberte batériu z výrobku.

OBOZNÁMTE SA S VAŠÍM PRODUKTOM

Vid' strana 95.

1. Otvor na akumulátor
2. Adaptér
3. Červená LED dióda
4. Zelená LED dióda
5. Otvory na zavesenie

PREVÁDZKA

NABÍJANIE SADY BATÉRII

Sady batérií sú dodávané v slabom nabitom stave, aby sa predišlo možným problémom. Preto je potrebné, aby ste ich pred prvým použitím nabili. Ak nabíjačka za štandardných okolností súpravu batérií nenabíja, zaneste súpravu batérií aj nabíjačku do najbližšieho autorizovaného strediska na vykonanie kontroly elektrotechnických parametrov.

Nenabíjajte súpravy nikel-kadmiových (NiCd) batérií. Ak vložíte súpravu NiCd batérií, rozsvieti sa červený LED indikátor a zelený LED indikátor nebude svietiť.

Uistite sa, napájacím zdrojom je iba bežné napätie pre domácnosť, 220 V – 240 V, 50 Hz/60 Hz, AC striedavého prúdu.

POZNÁMKA: Po skončení nabíjania, zelená LED dióda zostane zasvietená, pokiaľ nebude batéria vybraná z nabíjačky alebo nabíjačka nebude odpojená od napájania.

Počas nabíjania sa batéria bude zahrievať a bude teplá na dotyk. Je to normálne a neznamená to problém.

Neumiestňujte nabíjačku a batérie v extrémne chladných alebo teplých priestoroch. Najlepšie budú pracovať pri normálnej izbovej teplote.



POZNÁMKA: Nabíjačka a sada batérií by mali byť umiestnené na mieste, kde je teplota vyššia ako 10°C, ale nižšia ako 38°C.

NABIJANIE HORÚCEJ SADY BATÉRIÍ

Pri nepretržitom používaní náradia sa batérie v sade batérií budú zahrievať. Je potrebné aby ste zahriatu sadu batérií nechali približne 30 minút vychladnúť, predtým ako ju budete znovu nabíjať.

ÚDRŽBA

- Pokiaľ je napájací kábel poškodený, musí byť nahradený výrobcom, jeho servisným zástupcom alebo rovnako kvalifikovanými osobami, aby sa predišlo nebezpečenstvu.
- Vytiahnite zástrčku výrobku zo sieťovej zásuvky, ak ho nepoužívate alebo pri jeho čistení.
- Vyhýbajte sa použitiu rozpúšťadiel pri čistení plastových častí. Veľšina plastických materiálov je občutlivo na rozličné vrstvy komerčially dostupných topilín a tých z nich, ktoré ľahko poškodzujú. Použite čistú handričku alebo mäkkú kefkú na odstránenie nečistôt, prachu, atď.
- Dbajte na to, aby do kontaktu s plastovými dielmi nikdy neprišli do kontaktu brzdové kvapaliny, benzín, ropné produkty, prenikavé oleje a pod. Chemikálie môžu poškodiť, oslabiť či zničiť plast.

VAROVANIE

Vnútri tohto výrobku je prítomné nebezpečné napätie; výrobok nerozoberajte.

- Tento výrobok neobsahuje žiadne užívateľské služby alebo náhradné diely. V prípade poškodenia alebo poruchy, zanešte výrobok do autorizovaného servisného strediska Ryobi na odbornú opravu.

SKLADOVANIE

- Nabíjačku skladujte na chladnom suchom mieste pri teplote 10 až 25 °C.
- Neodporúčame ju ponechávať vo vozidle počas podmienok s vysokými alebo nízkymi teplotami. Počas skladovania zabezpečte, aby do vetracích otvorov nespádli kovové piliny či triesky, pretože pri následnom použití môžu spôsobiť vážne poranenie.

OCHRANA ŽIVOTNÉHO PROSTREDIA



Surové materiály recyklujte, nelikvidujte ich ako odpad. Stroj, príslušenstvo a obaly by sa mali triedene recyklovať spôsobom šetrným k životnému prostrediu.

SYMBOLY NA PRODUKTE



Buďte ostražití



Zhoda CE



Euroázijská značka zhody



Ukrajinské označenie zhody



Zariadenie triedy II



Pred zapnutím zariadenia si prosím prečítajte inštrukcie



Určené len na vnútorné použitie.



Pomalá poistka 2A



Opotrebované elektrické zariadenia by ste nemali odhadzovať do domového odpadu. Prosíme o recykláciu ak je možné. Kontaktujte miestne úrady, alebo predajcu pre viac informácií o hľadom ekologického spracovania.

SYMBOLY V NÁVODE



Pripojte do elektrickej siete.



Odpojte z elektrickej siete.



Diely alebo príslušenstvo predávané samostatne

Nasledujúce značky a významy vysvetľujú úroveň rizika spojeným s výrobkom.

NEBEZPEČENSTVO

Označuje bezprostredne nebezpečnú situáciu, ktorá, ak jej nepredídete, spôsobí usmrtenie alebo vážne poranenie.

VAROVANIE

Označuje potenciálne nebezpečnú situáciu, ktorá, ak jej nepredídete, môže spôsobiť usmrtenie alebo vážne poranenie.



⚠ UPOZORNENIE

Označuje potenciálne nebezpečnú situáciu, ktorá, ak jej nepredídete, môže spôsobiť menšie alebo stredne závažné poranenie.

UPOZORNENIE

(Bez výstražnej značky s výkričníkom) Označuje situáciu, ktorá môže zapríčiniť škody na majetku.

KOMPATIBILNÁ JEDNOTKA AKUMULÁTOROV

Súprava batérie	Napätie	Vstup nabíjačky	Typ akumulátora	Kapacita akumulátora	Pocet článkov na batériu	Približná doba nabíjania
RB18L13	18 V	220 - 240V ~ 50 / 60 Hz 60 W	Lítium-iónová	1.3 Ah	5	40 minút
RB18L15				1.5 Ah	5	45 minút
RB18L20				2.0 Ah	5	60 minút
RB18L25				2.5 Ah	5	75 minút
RB18L26				2.6 Ah	10	80 minút
RB18L40				4.0 Ah	10	120 minút
RB18L50				5.0 Ah	10	150 minút

INDIKÁTOR LED NABÍJANIA

LED KONTROLKA	BATÉRIOVÝ ČLÁNOK	ČERVENÁ LED	ZELENÁ LED	AKCIA	
	Zapnuté	Bez batérie	Zapnutá	Vypnutá	Pripravená na nabíjanie
	Kontrola	Horúca batéria	Blikanie	Vypnutá	Po vychladnutí článku sa začne rýchle nabíjanie
	Kontrola	Studená batéria	Blikanie	Vypnutá	Po zahriati článku sa začne rýchle nabíjanie
	Kontrola	Velmi vybitá	Blikanie	Vypnutá	Nabíjačka prednabíja batériu, kým nedosiahne normálne napätie. Potom sa začne rýchle nabíjanie.
	Nefunkčná	Nefunkčná	Blikanie	Blikanie	Batériový článok, alebo nabíjačka je chybná
	<ul style="list-style-type: none"> • Ak sa hlási chyba, skúste vytiahnuť a znovu nainštalovať batériu. Ak sa nič nezmení, skúste inú batériu. • Ak sa iná batéria nabíja normálne, zbavte sa chybné batérie (sekcia Údržba) • Ak aj iná batéria hlási chybu, je možné, že nabíjačka je poškodená. 				
	Nabíjanie	Rýchle nabíjanie	Zapnutá	Blikanie	—
	Plná	—	Vypnutá	Zapnutá	Nabíjanie je dokončené



Безопасността, производителността и надеждността са аспектите, на които е отделен най-голям приоритет при проектирането на Вашето зарядно устройство.

ПРЕДНАЗНАЧЕНИЕ

Това зарядно устройство е предназначено за зареждане на литиево-йонните батерии Ryobi ONE+, посочени в настоящото ръководство.

Изделието е предназначено за употреба само на закрито в сухи условия.

Продуктът не е предназначен за зареждане на други типове батерии и не трябва да се използва като ذخарващо устройство или за други цели. Никога не трябва да се използва в избухливи или леснозапалими среди.

ПРЕДУПРЕЖДЕНИЯ ЗА БЕЗОПАСНОСТ НА ЗАРЯДНОТО УСТРОЙСТВО

Прочетете тези инструкции преди използване на устройството и ги спазвайте. Ако не се спазват настоящите указания и предупреждения, рискът от токов удар, пожар и експлозия се увеличава.

⚠ ПРЕДУПРЕЖДЕНИЕ

Не презареждайте основните клетки (неподлежащи на презареждане)

⚠ ПРЕДУПРЕЖДЕНИЕ

Напрежението на електрическата мрежа трябва да отговаря на спецификациите за напрежението върху устройството.

- Преди да използвате продукта, проверете дали корпусът, кабелът и конекторът за адаптера не са повредени. Ако бъде открита повреда, не използвайте продукта и следвайте указанията в раздела за профилактика в настоящото ръководство.
- Устройството не трябва да се мокри и да се използва във влажна среда.
- Продуктът е предназначен само употреба на закрито.
- Не използвайте устройството, ако е било подложено на тежък удар или разтърсване или ако е повредено по какъвто и да е начин.
- Не извършвайте зареждане на място, където може да възникне излагане на слънчева светлина или друг източник на топлина.
- Поради загряването по време на зареждане продуктът не бива да се използва върху леснозапалима повърхност.

- Не извършвайте операции по зареждане в близост до леснозапалими материали. Пример: Тъкани, опаковъчни материали, боя, флакони с боя или аерозоли, смазка, разтворители, съдове с бензин, газ или газови уреди.
- Не покривайте вентилационните отвори и осигурявайте правилно проветрение по време на работа.
- Никога не променяйте, не разглобявайте и не се опитвайте да ремонтирате продукта сами.
- Не позволявайте зарядното устройство или батериите да бъдат замърсени с материали, които биха могли да са проводими. Пример: Метални частици от шлифване, рязане или машинно обработване.
- Извадете щепсена на изделието от контакта, когато не се използва или по време на почистване.
- Използвайте удължаващ кабел, който е одобрен и е в добро състояние.
- Контактите на батерията трябва да са защитени от допир с метални предмети, за да се избегне късо съединение, което може да доведе до пожар или експлозия.
- Не зареждайте батерии, които имат следи от изтекъл електролит. Изхвърлете ги по подходящ начин.
- Никога не зареждайте повредени батерии. При откриване на повреда незабавно го заменете.
- Ако батерията няма да бъде използвана продължително време, извадете щепсела на зарядното устройство от контакта и извадете батерията от изделието.

ОПОЗНАЙТЕ ВАШИЯ ПРОДУКТ

Вж. страница 95.

1. Гнездо за батерията
2. Адаптер
3. ЧЕРВЕН СВЕТОДИОД
4. ЗЕЛЕН СВЕТОДИОД
5. Отвор за окачване

РАБОТА

ЗАРЕЖДАНЕ НА БАТЕРИЯТА

Батериите се транспортират слабо заредени, за да се предотвратят възможни проблеми. Следователно те трябва да бъдат заредени, преди да се използват за първи път. Ако при нормални условия зарядното устройство не зарежда батерията, върнете батерията и зарядното устройство до най-близкия оторизиран сервизен център за проверка на електричеството.

Не зареждайте никел-кадмиеви (NiCd) батерии. Когато бъде поставена NiCd батерия, червеният светодиод ще светне, а зеленият светод ще се изключи.



Уверете се, че електричеството е с нормално битово напрежение 220-240 V, 50-60 Hz, само AC.

ЗАБЕЛЕЖКА: След като зареждането завърши, зеленият светодиод ще продължи да свети, докато батерията не бъде извадена от зарядното устройство или докато зарядното устройство не бъде изключено от захранването.

Батерията леко ще се нагорещява, докато се зарежда. Това е нормално и не е признак за проблем.

Не излагайте зарядното устройство и батерията на прекомерна горещина или студ. Те ще работят най-добре при нормална стайна температура.

ЗАБЕЛЕЖКА: Зарядното устройство и батерията трябва да бъдат поставени на място, където температурата е над 10°C, но под 38°C.

ЗАРЕЖДАНЕ НА ГОРЕЩА БАТЕРИЯ

При продължително използване на инструмента акумулаторите в батерията ще се нагорещят. Трябва да оставите горещата батерия да се охлади за около 30 минути, преди да се опитате да я презаредите.

ПОДДРЪЖКА

- Ако захранващият кабел е повреден, трябва да бъде сменен от производителя, негов сервизен представител или подобно квалифицирано лице, за да се избегнат опасностите.
- Извадете щепсена на изделието от контакта, когато не се използва или по време на почистване.
- Избягвайте използването на разтворители при почистването на пластмасовите части. Повечето пластмаси са чувствителни към различни видове разтворители и може да се повредят при използването на такива. Използвайте чиста кърпа или мека четка, за да отстраните мръсотия, прах и т.н.
- В никакъв случай не позволявайте пластмасовите части да влизат в контакт със спирални течности, нефтени продукти, проникващи масла и т.н. Те съдържат химически вещества, които могат да повредят, отслабят или разрушат пластмасата.

⚠ ПРЕДУПРЕЖДЕНИЕ

В продукта има опасно напрежение, не го разглобявайте.

- В продукта няма компоненти, които подлежат на обслужване или замяна от страна на потребителя. В случай на повреда или неизправност върнете го в оторизиран сервизен център на Ryobi за ремонт от специалист.

СЪХРАНЕНИЕ

- Съхранявайте зарядното устройство на хладно и сухо място между 10-25 °C.
- Не се препоръчва да го оставяте в превозно средство при горещи или студени условия. Уверете се, че по време на съхранение във вентилационните отвори не могат да попаднат стърготини или стружки, тъй като това могат да причинят сериозно нараняване при следващата употреба.

ОПАЗВАНЕ НА ОКОЛНАТА СРЕДА



Рециклиране на суровини, вместо за обезвреждане като отпадък. Машината, допълнителните приспособления и опаковките трябва да бъдат подложени на подходяща преработка за оползотворяване на съдържащите се в тях вторични суровини.

СИМВОЛИ НА ПРОДУКТА



Предупреждение относно безопасността



CE съответствие



EurAsian знак за съответствие



Украински знак за съответствие



Оборудване от клас II



Прочетете инструкциите внимателно, преди да стартирате машината.



Само за употреба на закрито



Бавнодействащ стопяем предпазител 2A



Електрическите уреди не трябва да се изхвърлят заедно с битовите отпадъци. Рециклирайте, където има възможност. Обърнете се за съвет по рециклирането към местните власти или разпространителите.

СИМВОЛИ В НАСТОЯЩОТО РЪКОВОДСТВО



Включете в захранването.



Изключете от електрическото
захранване.



Частите или принадлежностите се
продават отделно

Следните сигнални думи и значенията им са предназначени да обяснят нивата на опасност, свързани с този продукт.

ОПАСНОСТ

Указва неминуемо опасна ситуация, която ако не бъде избегната, ще доведе до сериозни наранявания или смърт.

ПРЕДУПРЕЖДЕНИЕ

Указва потенциално опасна ситуация, която ако не бъде избегната, може да доведе до сериозни наранявания или смърт.

ВНИМАНИЕ

Указва потенциално опасна ситуация, която ако не бъде избегната, може да доведе до дребни или средни наранявания.

ВНИМАНИЕ

(Без предупредителен символ за безопасност) Указва ситуация, която може да доведе до имуществени щети.

СЪВМЕСТИМИ БАТЕРИИ

Батерия	Напрежение	Номинална мощност на зарядното устройство	Тип батерия	Капацитет на батерията	Брой елементи на батерията	Приблизително време за зареждане
RB18L13	18 V \approx	220 - 240V ~ 50 / 60 Hz 60 W	Литиево-йонна	1.3 Ah	5	40 минути
RB18L15				1.5 Ah	5	45 минути
RB18L20				2.0 Ah	5	60 минути
RB18L25				2.5 Ah	5	75 минути
RB18L26				2.6 Ah	10	80 минути
RB18L40				4.0 Ah	10	120 минути
RB18L50				5.0 Ah	10	150 минути

СВЕТОДИОДЕН ИНДИКАТОР ЗА ЗАРЕЖДАНЕ

Светодиоден индикатор на зарядното устройство	СЪСТОЯНИЕ НА БАТЕРИЯТА	ЧЕРВЕН СВЕТОДИОД	ЗЕЛЕН СВЕТОДИОД	Действие	
	Мощност	Без батерия	Вкл.	Изкл.	Готовност за зареждане на батерия.
	Оценка	Гореща батерия	Мигане	Изкл.	Когато батерията достигне ниска температура, зарядното устройство започва да работи в режим на бързо зареждане.
	Оценка	Студена батерия	Мигане	Изкл.	Когато батерията достигне висока температура, зарядното устройство започва да работи в режим на бързо зареждане.
	Оценка	Силно разредено	Мигане	Изкл.	Зарядното устройство зарежда предварително батериите до достигане на нормално напрежение, след което започва да работи в режим на бързо зареждане.
	Дефект	Дефект	Мигане	Мигане	Батерията или зарядното са дефектни.
	<ul style="list-style-type: none"> • При неизправност повторете втори път, като извадите и поставите обратно батерията. Ако състоянието на светодиодите се повтори, опитайте да заредите друга батерия. • Ако друга батерия се зарежда нормално, извършете дефектната батерия (вж. раздела за поддръжка). • Ако при друга батерия също бъде указано „дефектно“, възможно е зарядното устройство да е неизправно. 				
	Зареждане	Бързо зареждане	Вкл.	Мигане	—
	Пълно	—	Изкл.	Вкл.	Зареждането е завършено



Головними міркуваннями при розробці цього зарядного пристрою були безпека, ефективність та надійність.

ПРИЗНАЧЕННЯ

Цей зарядний пристрій призначений тільки для заряджання літій-іонних акумуляторів Ryobi ONE+, перелік яких надано у цій інструкції з використання.

Пристрій призначений для використання тільки в сухому закритому приміщенні.

Пристрій не призначений для зарядження будь-якого іншого типу батареї або для використання в якості джерела живлення або будь-якої іншої мети. Ніколи не використовувати у вибухонебезпечних або легкозаймистих середовищах.

ВКАЗІВКИ З ТЕХНІКИ БЕЗПЕКИ ДЛЯ ЗАРЯДЖУВАЛЬНОГО ПРИСТРОЮ

Перед використанням пристрою прочитайте ці вказівки та дотримуйтеся їх. Недотримання цих інструкцій і вказівок збільшує ризик ураження електричним струмом, пожежі та вибуху.

⚠ ПОПЕРЕДЖЕННЯ

Незаряджайте первинні секції (не перезаряджуються).

⚠ ПОПЕРЕДЖЕННЯ

Напруга мережі повинна відповідати вольтажу пристрою.

- Перед використанням пристрою, переконайтеся, що корпус, кабелі і штепсель не пошкоджені. При виявленні пошкоджень, не використовуйте та слідуйте інструкціям у цьому розділі інструкції з технічного обслуговування.
- Пристрій не має бути вологим, також його не слід використовувати у вологому середовищі.
- Пристрій призначений для використання тільки в середині приміщень.
- Не використовуйте прилад, якщо він зазнав сильного удару або тряски, або був пошкоджений в інший спосіб.
- Не проводьте зарядку під впливом сонячного світла або іншого джерела тепла.
- Через те, що під час заряджання генерується тепло, зарядний пристрій не повинен експлуатуватися на займистій поверхні.
- Не проводьте зарядження у безпосередній близькості від горючих матеріалів. Наприклад: Тканина, пакувальні матеріали, фарба, фарба-спрей або аерозолі, мастила, розчинники, контейнери для бензину, контейнери для газу або газових приладів.

- Не закривайте вентиляційні отвори і забезпечте достатню вентиляцію під час роботи.
- Ніколи не модифікувати, не розбирати або не намагатися ремонтувати пристрій самостійно.
- Не допускайте забруднення зарядного пристрою або батареї будь-яким кондуктивним матеріалом. Наприклад: Металеві частки від шліфування, різання або процесу обробки.
- Вийміть вилку пристрою з розетки, коли він не використовується або під час чищення.
- Використовуйте лише подовжувачі у відповідному стані, які відповідають технічним вимогам.
- Оберегайте акумулятор, щоб уникнути короткого замикання через контакт із металевими предметами. Це може викликати пожежу або вибух!
- Не заряджайте батареї, якщо вони мають ознаки просочення електроліту. Утилізуйте їх належним чином.
- Ніколи не заряджайте пошкоджену акумуляторну батарею. Якщо він пошкоджений, замініть негайно.
- Якщо батарея не буде використовуватися протягом деякого часу, витягніть вилку зарядного пристрою з розетки і вийміть акумулятор з продукту.

ЗНАЙТЕ СВІЙ ПРОДУКТ.

Див. стор. 95.

1. Гніздо для акумулятора
2. Адаптер
3. Червоний світлодіод.
4. Зелений світлодіод
5. Опорний кронштейн

ФУНКЦІОНУВАННЯ

ЗАРЯДЖАННЯ АКУМУЛЯТОРНОЇ БАТАРЕЇ

Акумуляторні батареї для цього інструменту поставляються з низьким рівнем заряду, щоб запобігти можливим проблемам. Таким чином, перед першим використанням їх слід заряджати. Якщо у нормальних умовах експлуатації зарядний пристрій не заряджає акумуляторну батарею, поверніть акумуляторну батарею разом із зарядним пристроєм до найближчого авторизованого сервісного центру для електронного тестування.

Заборонено заряджати нікель-кадмієві акумулятори (NiCd). Якщо підключено NiCd акумулятор, загориться червоний світлодіодний індикатор, а зелений світлодіодний індикатор не горітиме.

Переконайтеся, що лінія електроживлення має нормальну побутову напругу 220-240 Вольт, 50-60 Гц змін. струму.





ПРИМІТКА: Після завершення зарядження зелений світлодіод горітиме поки не від'єднати акумуляторну батарею від зарядного пристрою або зарядний пристрій не від'єднати від електропостачання.

Акумуляторна батарея стане теплою на дотик під час заряджання. Це нормально і не свідчить про проблему.

Не піддавайте зарядний пристрій та акумуляторну батарею екстремально високим та низьким температурам. Вони працюватимуть найкращим чином при кімнатній температурі.

ПРИМІТКА: Зарядний пристрій та акумуляторна батарея повинні зберігатися у середовищі, де температура становить більше 10°C, але менше ніж 38°C.

ЗАРЯДЖАННЯ ГАРЯЧОЇ АКУМУЛЯТОРНОЇ БАТАРЕЇ

При безперервному використанні приладу акумуляторні елементи в акумуляторній батареї можуть нагрітися. Перед заряджанням, необхідно дати гарячій акумуляторній батареї охолонути протягом приблизно 30 хвилин.

ОБСЛУГОВУВАННЯ

- У разі пошкодження кабелю живлення його слід замінити; для цього зверніться до виробника, агента з обслуговування або кваліфікованого спеціаліста, щоб уникнути небезпеки.
- Вийміть вилку пристрою з розетки, коли він не використовується або під час чищення.
- Не використовуйте розчинники для очищення пластмасових деталей. Більшість пластмас вразливі до різних видів комерційних розчинників і може бути пошкоджена їх використанням. Використовуйте чисту тканину або м'яку щітку, щоб видалити бруд, пил і т.д..
- Ніколи не дозволяйте гальмівній рідині, бензину, продуктам на основі нафти, і проникаючим маслам вступати в контакт з пластиковими деталями. Вони містять хімічні речовини, які можуть зашкодити, послабити або знищити пластик.

⚠ ПОПЕРЕДЖЕННЯ

Прилад має небезпечну напругу; не демонтувати.

- Пристрій не містить частин всередині корпусу, які обслуговуються. У разі пошкодження або несправності для проведення кваліфікованого ремонту зверніться до авторизованого сервісного центру Ryobi.

ЗБЕРІГАННЯ

- Зберігайте зарядний пристрій в сухому прохолодному місці з температурним режимом 10-25°C.

- Не рекомендується залишати пристрій у транспортному засобі в умовах високої або низької температури. Переконайтеся у тому, щоб під час зберігання до вентиляційних отворів не потрапили металеві частинки або стружка, оскільки це може призвести до серйозних травм при наступному використанні.

ЗАХИСТ НАВКОЛИШНЬОГО СЕРЕДОВИЩА.



Переробляйте сировину замість утилізації в якості відходів. Машини, обладнання та упаковка повинні бути відсортовані для дружної для навколишнього середовища утилізації.

СИМВОЛИ НА ПРОДУКТИ



Попередження безпеки



CE відповідність



Євразійський знак відповідності



Український знак відповідності



Обладнання класу II



Будь ласка, уважно прочитайте інструкцію перед запуском продукту.



Для використання тільки всередині приміщень.



Запобіжник з затримкою спрацювання 2A



Відходи електротехнічної продукції не слід викидати разом із побутовими відходами. Будь ласка, переробляйте там, де наявне устаткування. Перевірте з вашим місцевим органом влади або продавцем для консультацій з приводу переробки.

СИМВОЛИ В ЦІЙ ІНСТРУКЦІЇ З ЕКСПЛУАТАЦІЇ



Підключіть до джерела живлення.



Відключіть від джерела живлення.



Запасні деталі або принадлежности продаються окремо



Нижчеказані попереджальні слова та символи пояснюють рівень ризику при роботі з цим приладом.

⚠ НЕБЕЗПЕКА

Вказує на неминуче небезпечну ситуацію, яка, якщо її не уникнути, може призвести до смерті або серйозних травм.

⚠ ПОПЕРЕДЖЕННЯ

Вказує на потенційно небезпечну ситуацію, яка, якщо її не уникнути, може призвести до смерті або серйозних травм.



⚠ УВАГА

Вказує на потенційно небезпечну ситуацію, яка, якщо її не уникнути, може призвести до середньої або легкої травми.





УВАГА

(Без Символу попередження про небезпеку) Вказує на ситуацію, яка може привести до матеріальних збитків.

СУМІСНИЙ АКУМУЛЯТОР

Акумуляторна батарея	Напруга	Вхідна потужність зарядного пристрою	тип батареї	Ємність акумулятора	Кількість елементів акумуляторної батареї	Приблизний час заряджання
RB18L13	18 V 	220 - 240V  50 / 60 Hz 60 W	Літій-іонний	1.3 Ah	5	40 хвилин
RB18L15				1.5 Ah	5	45 хвилин
RB18L20				2.0 Ah	5	60 хвилин
RB18L25				2.5 Ah	5	75 хвилин
RB18L26				2.6 Ah	10	80 хвилин
RB18L40				4.0 Ah	10	120 хвилин
RB18L50				5.0 Ah	10	150 хвилин

СВІТЛОДІОДНИЙ ІНДИКАТОР ЗАРЯДЖАННЯ

Світлодіодний індикатор зарядного пристрою	Стан акумуляторної батареї	Червоний світлодіод	Зелений світлодіод	Процес	
	Потужність	Без акумуляторної батареї	Увімкнений	Вимкнений	Готовий для заряджання акумуляторної батареї.
	Обчислення	Гаряча акумуляторна батарея	Блимає	Вимкнений	Коли акумуляторна батарея охолотиться, зарядний пристрій активує режим швидкого заряджання.
	Обчислення	Холодна акумуляторна батарея	Блимає	Вимкнений	Коли акумуляторна батарея нагріється, зарядний пристрій активує режим швидкого заряджання.
	Обчислення	Сильно розряджена	Блимає	Вимкнений	Зарядний пристрій підзаряджає акумуляторну батарею, поки не буде досягнута нормальна напруга, після чого активується режим швидкої зарядки.
	Несправність	Несправність	Блимає	Блимає	Акумуляторна батарея або зарядний пристрій несправні.
	<ul style="list-style-type: none"> • У випадку несправності спробуйте повторити процедуру вдруге, вийнявши та повторно встановивши акумуляторну батарею. Якщо світлодіодна індикація повторюється вдруге, спробуйте зарядити інший акумулятор. • Якщо інші акумуляторні батареї заряджаються нормально, утилізуйте несправну батарею (дивіться розділ "Технічне обслуговування"). • Якщо інші акумуляторні батареї також визначаються як "Несправні" – несправним може бути зарядний пристрій. 				
	Зарядження	Швидке зарядження	Увімкнений	Блимає	—
	Заряджено	—	Вимкнений	Увімкнений	Зарядження завершено

Şarj cihazımızın tasarımında en yüksek önceliği güvenlik, performans ve güvenilirliğe verdik.

KULLANIM AMACI

Bu şarj cihazı, yalnızca bu kılavuzda yer alan Ryobi ONE+ Lityum-iyon batarya paketleriyle kullanıma yöneliktir.

Ürün yalnızca iç mekanlarda ve kuru koşullarda kullanılmak içindir.

Bu ürün başka bir tür bataryayı şarj etmek, güç kaynağı olarak kullanılmak ya da başka bir amaç için üretilmemiştir. Asla patlayıcı ya da yanıcı ortamlarda kullanılmamalıdır.

ŞARJ CİHAZI GÜVENLİK UYARILARI

Ürünü kullanmadan önce lütfen bu talimatları okuyun ve takip edin. Bu talimatlar ya da uyarılara uyulmadığında elektrik çarpması, yangın ve patlama riski artar.

⚠ UYARI

Asla şarj edilemez bataryaları şarj etmeye çalışmayınız.

⚠ UYARI

Şebeke voltajı ile üründe belirtilen voltaj uyumlu olmalıdır.

- Ürünü kullanmadan önce ürün mahfazası, kablo ve adaptör fişinin zarar görüp görmediğini kontrol edin. Ürün zarar görmüşse, kullanmayın ve bu kılavuzun bakım kısmındaki talimatları izleyin.
- Ürün nemli kalmamalıdır ve asla nemli bir ortamda kullanılmamalıdır.
- Ürün yalnızca iç mekanda kullanım içindir.
- Ağır darbe ya da sarsılmaya maruz kalan ya da diğer bir şekilde zarar görmüş ürünü kullanmayın.
- Güneş ışığı ya da diğer ısı kaynağına maruz kalan yerlerde şarj işlemini gerçekleştirin.
- Şarj işlemi esnasında oluşan ısıdan ötürü ürün yanıcı yüzeylerde çalıştırılmamalıdır.
- Alev alabilen malzemelerin yakınında şarj işlemini gerçekleştirin. Örneğin: Bez, ambalaj malzemesi, boya, sprey boya veya aerosoller, yağlayıcı, tinerler, petrol konteynerleri, gaz konteynerleri ya da gazla çalışan aletler.
- Havalandırma yuvalarını kapamayın ve işlem esnasında yeterli havalandırma sağlayın.
- Ürünü asla kendiniz değiştirmeyin, sökmeyin ya da tamir etmeye çalışmayın.
- Şarj cihazı ya da bataryaların iletken hale gelecek her türlü malzeme ile temasından kaçının. Örneğin: Kazıma, kesme ya da makinede işleme süreçlerinde oluşan metal partiküller.

- Kullanılmadığında ya da temizleme esnasında ürün fişini güç soketinden çıkarın.
- Yalnızca onaylı ve sağlam bir uzatma kablosu kullanın.
- Metal nesnelerin sebep olabileceği kısa devreleri önlemek için bataryanın kutupları korunmalıdır. Böylece yangın veya patlama risklerini önlersiniz.
- Elektrolit sızdırdığı görülen bataryaları şarj etmeyin. Uygun şekilde atın.
- Hasarlı bir pil takımını asla değiştirmeyin. Hasar görmesi durumunda hemen değiştirin.
- Batarya bir süre kullanılmıyacaksa şarj fişini güç soketinden sökün ve bataryayı üründen çıkarın.

ÜRÜNÜZÜ TANIYIN

Sayfa 95'ya bakın.

- Pil bağlantı noktası
- Adaptör
- Kırmızı LED
- Yeşil LED
- Anahtar deliği askısı

ÇALIŞTIRMA

PİL TAKIMININ ŞARJ EDİLMESİ

Olası sorunları önlemek için pil takımları düşük şarj halinde sevk edilir. Bu nedenle, pilleri ilk kullanımdan önce şarj etmeniz gerekir. Şarj cihazı, batarya paketinizi normal şartlar altında şarj etmiyorsa, elektrik kontrolü için hem şarj cihazını hem de batarya paketini en yakınızdaki yetkili servise geri götürün.

Nikel kadmium (NiCd) batarya paketlerini şarj etmeyin. NiCd batarya paketi takıldığında, kırmızı LED ışığı yanar ve yeşil LED ışığı söner.

Güç kaynağının normal ev voltajı (220 V – 240 V, 50Hz / 60Hz, sadece AC) olması gerekir.

NOT: Şarj işlemi tamamlandığı zaman, yeşil LED pil takımını şarj cihazından çıkarılana ya da şarj cihazının güç bağlantısı kesilene kadar yanmayı sürdürür.

Şarj işlemi sırasında pil takımını elinize hafifçe sıcak gelecektir. Bu normal olup, bir sorun belirtisi değildir.

Şarj cihazıyla pil takımını aşırı sıcak veya soğuk yerlerde bırakmayın. En iyi performans oda ısısında elde edilir.

NOT: Şarj cihazı ve pil takımının 10°C'nin üzerinde ancak 38°C'nin altında bir yerde muhafaza edilmelidir.

SICAK BİR PİL TAKIMININ ŞARJ EDİLMESİ

Bir aletin sürekli kullanılması sırasında, pil takımındaki piller ısınır. Şarj etmeden önce, ısınmış pil paketinin yaklaşık 30 dakika boyunca soğumasına izin vermeniz gerekir.

BAKIM

- Güç kablosunun hasar görmesi halinde, tehlikeli bir durum oluşmaması için üretici, servis yetkilisi ya da aynı ölçüde kalifiye kişiler tarafından değiştirilmelidir.
- Kullanılmadığında ya da temizleme esnasında ürün fişini güç soketinden çıkarın.
- Plastik parçaları temizlerken solventleri kullanmaktan kaçının. Plastiklerin çoğu ticari kullanımlı uçucu maddeler karşı hassastır. Kir, toz vb.'yi çıkarmak için temiz bez ya da yumuşak fırça kullanın.
- Asla fren hidroliğinin, benzinin, petrol esaslı ürünlerin, yüzeye işleyen yağların vb. plastik parçalarla temas etmesine izin vermeyin. Bu kimyasal ürünler, plastiğe zarar verebilecek, kırılır hale getirebilecek ya da yok edebilecek maddeler içermektedir.

⚠ UYARI

Bu ürün içerisinde zararlı voltajlar bulunmaktadır, ürünü sökmeyin.

- Ürünün içinde kullanıcının servis yapabileceği ya da değiştirebileceği parçalar bulunmamaktadır. Zarar görme ya da çalışmama durumunda lütfen profesyonel bir tamir işlemi için yetkili Ryobi hizmet merkezine gidin.

MUHAFAZA

- Şarj cihazınızı 10 ile 25°C arasında serin ve kuru bir yerde muhafaza edin.
- Soğuk ve sıcak koşullarda, bir aracın içinde bırakmanız tavsiye edilmez. Muhafaza edilirken metal törpü artıklarının veya talaşların havalandırmalara girmemesini sağlayın, çünkü bunlar bir sonraki kullanımda ciddi yaralanmalara neden olabilir.

ÇEVRENİN KORUNMASI



Ham maddeleri çöp olarak atmak yerine geri dönüştürün. Çevreyi korumak için, alet, aksesuarlar ve ambalajlar tasnif edilmelidir.

ÜRÜN ÜZERİNDEKİ SEMBOLLER



Güvenlik ikazı



CE uygunluğu



EurAsian Uyumluluk işareti



Ukrayna uygunluk işareti



Sınıf II ekipman



Makineyi çalıştırmadan talimatları dikkatlice okuyun.



Yalnızca iç mekanda kullanın için.



Gecikmeli sigorta 2A



Atık elektrikli ürünler evsel atıklarla birlikte atılmamalıdır. Tesis bulunuyorsa lütfen geri dönüşüme verin. Geri dönüşüme ilgili tavsiye için Yerel Makamlarla veya bayi ile irtibat kurun.

KİTAPÇIKTAKİ SEMBOLLER



Güç kaynağına bağlayın.



Güç kaynağından ayırın.



Parçalar ya da aksesuarlar ayrı olarak satılır.

Aşağıdaki işaret sözcükleri ve anlamları, bu ürünle ilişkili risk seviyelerini açıklamaya yöneliktir:

⚠ TEHLİKE

Önlenmemesi durumunda ölüm veya ciddi yaralanma ile sonuçlanacak, tehdit edici tehlikeli bir durumu gösterir.

⚠ UYARI

Önlenmemesi durumunda ölüm veya ciddi yaralanma ile sonuçlanabilecek potansiyel olarak tehlikeli bir durumu gösterir.

⚠ DİKKAT

Önlenmemesi durumunda önemsiz veya orta derece yaralanma ile sonuçlanabilecek potansiyel olarak tehlikeli bir durumu gösterir.

DİKKAT

(Güvenlik uyarı simgesiz) maddi hasarla sonuçlanabilecek bir durumu belirtir.

UYUMLU PİL TAKIMI

Batarya kutusu	Gerilim	Şarj aleti girişi	Akü tipi	Batarya kapasitesi	Batarya başına hücre sayısı	Yaklaşık şarj süresi
RB18L13	18 V	220 - 240V ~ 50 / 60 Hz 60 W	Lityum-İyon	1.3 Ah	5	40 dakika
RB18L15				1.5 Ah	5	45 dakika
RB18L20				2.0 Ah	5	60 dakika
RB18L25				2.5 Ah	5	75 dakika
RB18L26				2.6 Ah	10	80 dakika
RB18L40				4.0 Ah	10	120 dakika
RB18L50				5.0 Ah	10	150 dakika

LED ŞARJ GÖSTERGESİ

İŞIKLI GÖSTERGE	BATARYA	KIRMIZI GÖSTERGE	YEŞİL GÖSTERGE	EYLEM	
	Voltaj uygulanmış	Bataryasız	yanık	sönük	Şarj aleti bir bataryayı şarj etmeye hazır.
	Test	Batarya fazla sıcak	yanıp sönüyor	sönük	Batarya yeterince soğuduğunda, şarj aleti hızlı şarj moduna geçer.
	Test	Batarya fazla sönüyor	yanıp sönüyor	sönük	Batarya ortam sıcaklığına döndüğünde, şarj aleti hızlı şarj moduna geçer.
	Test	Batarya aşırı boşalmış	yanıp sönüyor	sönük	Normal bir gerilime ulaşıncaya kadar şarj aleti bataryanın ön-yüklemesini gerçekleştirir, ardından hızlı şarj moduna geçer.
	Arızalı	Arızalı	yanıp sönüyor	yanıp sönüyor	Batarya veya şarj aleti arızalı.
	<ul style="list-style-type: none"> Eğer göstergeler bir sorunu işaret ediyorsa, bataryayı şarj aletinden çıkarıp tekrar takarak şarj işlemini yeniden başlatmayı deneyiniz. Eğer ışıklı göstergeler hala bir sorunu işaret ediyorsa, şarj aletinizi başka bir batarya ile kullanmayı deneyiniz. Başka bir batarya normal şekilde şarj edilebiliyorsa, arızalı bataryayı bertaraf ediniz (Bakım bölümüne bakınız). Eğer ışıklı göstergeler başka bir batarya ile hala bir sorunu işaret ediyorsa, bu muhtemelen şarj aletinin arızalı olduğuna işaret eder. 				
	Şarj oluyor	Hızlı şarj	yanık	yanıp sönüyor	—
	Batarya şarj edilmiş	—	sönük	yanık	Şarj tamamlandı



Κατά το σχεδιασμό του φορτιστή δόθηκε ιδιαίτερη προτεραιότητα στην ασφάλεια, την απόδοση και την αξιοπιστία του.

ΠΡΟΟΡΙΖΟΜΕΝΗ ΧΡΗΣΗ

Ο φορτιστής αυτό προορίζεται για τη φόρτιση μόνο μπαταριών λιθίου Ryobi ONE+ όπως αναφέρονται στο παρόν εγχειρίδιο.

Το προϊόν προορίζεται μόνο για χρήση σε εσωτερικό χώρο και ξηρό περιβάλλον.

Το προϊόν δεν προορίζεται για φόρτιση οποιοδήποτε τύπου μπαταρίας ή να χρησιμοποιείται ως παροχή ρεύματος ή για οποιαδήποτε άλλη χρήση. Το προϊόν δεν πρέπει να χρησιμοποιείται σε εκρηκτικό ή εύφλεκτο περιβάλλον.

ΠΡΟΕΙΔΟΠΟΙΗΣΕΙΣ ΑΣΦΑΛΕΙΑΣ ΓΙΑ ΤΟ ΦΟΡΤΙΣΤΗ

Διαβάστε προσεκτικά τις παρούσες οδηγίες πριν από τη χρήση. Σε περίπτωση μη τήρησης των παραπάνω οδηγιών και προειδοποιήσεων, αυξάνεται ο κίνδυνος ηλεκτροπληξίας, πυρκαγιάς και έκρηξης.

⚠ ΠΡΟΕΙΔΟΠΟΙΗΣΗ

Μην προσπαθήσετε ποτέ να φορτίσετε μη επαναφορτιζόμενες μπαταρίες.

⚠ ΠΡΟΕΙΔΟΠΟΙΗΣΗ

Οι προδιαγραφές τάσης του προϊόντος θα πρέπει να είναι συμβατές με την τάση της παροχής.

- Πριν από τη χρήση του προϊόντος, ελέγξτε ότι το περιβλήμα, το καλώδιο και η πρίζα δε φέρουν φθορές. Εάν εντοπιστεί οποιαδήποτε φθορά, μη χρησιμοποιείτε το προϊόν και ακολουθήστε τις οδηγίες που αναφέρονται στη σχετική ενότητα του παρόντος εγχειριδίου.
- Το προϊόν δεν πρέπει να φέρει υγρασία ή να χρησιμοποιείται σε υγρό περιβάλλον.
- Το προϊόν προορίζεται μόνο για χρήση σε εσωτερικό χώρο.
- Μη χρησιμοποιείτε το προϊόν εάν έχει υποστεί κάποιο δυνατό κραδασμό, χτύπημα ή οποιαδήποτε άλλη φθορά.
- Η φόρτιση θα πρέπει να πραγματοποιείται σε θέση μακριά από την ηλιακή ακτινοβολία ή οποιαδήποτε άλλη πηγή θερμότητας.
- Λόγω της θερμότητας που εκλύεται κατά τη φόρτιση, το προϊόν δεν πρέπει να λειτουργεί σε εύφλεκτες επιφάνειες.
- Η φόρτιση θα πρέπει να πραγματοποιείται μακριά από εύφλεκτα υλικά. Παράδειγμα: Υφάσματα, υλικά συσκευασίας, χρώματα, βαφή σε σπρέι ή αεροζόλ,

λιπαντικά, διαλυτικά, δοχεία βενζίνης, δοχεία ή συσκευές υγραερίου.

- Μην καλύπτετε τυχόν θυρίδες αερισμού και φροντίστε να υπάρχει επαρκής αερισμός κατά τη λειτουργία.
- Μην τροποποιείτε, αποσυναρμολογείτε ή επισκευάζετε το προϊόν μόνοι σας.
- Ο φορτιστής ή οι μπαταρίες δεν θα πρέπει να έρχεται σε επαφή με οποιοδήποτε αγώγιμο υλικό. Παράδειγμα: Μεταλλικά σωματίδια από διαδικασίες τριβής, κοπής ή μηχανικής κατεργασίας.
- Βγάλτε το προϊόν από την πρίζα όταν δεν χρησιμοποιείται ή όταν το καθαρίζετε.
- Χρησιμοποιείτε μόνο εγκεκριμένες επεκτάσεις καλωδίων, οι οποίες πρέπει να είναι σε καλή κατάσταση.
- Οι επαφές της μπαταρίας πρέπει να προστατεύονται ώστε να αποφεύγονται τα βραχυκυκλώματα που μπορεί να προκληθούν από μεταλλικά στοιχεία. Θα αποφύγετε έτσι τον κίνδυνο πυρκαγιάς ή έκρηξης.
- Μη φορτίζετε μπαταρίες οι οποίες φέρουν σημάδια διαρροής ηλεκτρολύτη. Απορρίψτε τα παραπάνω με το σωστό τρόπο.
- Μην φορτίζετε ποτέ χαλασμένες μπαταρίες. Σε περίπτωση φθοράς, αντικαταστήστε τα άμεσα.
- Εάν η μπαταρία πρόκειται να μείνει εκτός χρήσης για κάποιο διάστημα, βγάλτε το φορτιστή από την πρίζα και αφαιρέστε τη μπαταρία από το προϊόν.

ΓΝΩΡΙΣΤΕ ΤΟ ΠΡΟΪΟΝ ΣΑΣ

Βλέπε σελίδα 95.

1. Θύρα μπαταρίας
2. Αντάπτορας
3. Κόκκινη φωτεινή ένδειξη
4. Πράσινη ένδειξη
5. Υποδοχές για κρέμασμα

ΛΕΙΤΟΥΡΓΙΑ

ΦΟΡΤΙΣΗ ΤΟΥ ΠΑΚΕΤΟΥ ΣΥΣΣΩΡΕΥΤΩΝ

Τα πακέτα συσσωρευτών αποστέλλονται σε κατάσταση χαμηλής φόρτισης για την αποφυγή προβλημάτων. Γι' αυτό το λόγο απαιτείται η φόρτιση πριν από την πρώτη χρήση. Εάν ο φορτιστής δεν φορτίζει τη μπαταρία σας υπό κανονικές συνθήκες, παραδώστε τη μπαταρία και τον φορτιστή στο εξουσιοδοτημένο πάροχο επισκευών της περιοχής σας για ηλεκτρολογικό έλεγχο.

Μην φορτίζετε μπαταρίες νικελίου-καδμίου (NiCd). Εάν τοποθετηθεί μπαταρία νικελίου-καδμίου (NiCd) στον φορτιστή, θα ανάψει η κόκκινη φωτεινή ένδειξη και θα σβήσει η πράσινη.

Βεβαιωθείτε ότι η παροχή ρεύματος αντιστοιχεί στην κανονική οικιακή τάση των 220 V – 240 V, 50Hz / 60Hz, αποκλειστικά εναλλασσόμενου ρεύματος.





ΣΗΜΕΙΩΣΗ Αφού ολοκληρωθεί η φόρτιση, πράσινη ένδειξη θα παραμείνει αναμμένη μέχρι να αφαιρεθεί η μπαταρία από τον φορτιστή ή μέχρι να αποσυνδεθεί ο φορτιστής από την πρίζα.

Το πακέτο συσσωρευτών ζεσταίνεται ελαφρά κατά τη διάρκεια της φόρτισης. Αυτό είναι φυσιολογικό και δεν αποτελεί ελάττωμα.

Μην τοποθετείτε το φορτιστή και το πακέτο συσσωρευτών σε περιοχή με ακραία θερμότητα ή ψύχος. Λειτουργούν καλύτερα υπό κανονική θερμοκρασία δωματίου.

ΣΗΜΕΙΩΣΗ Ο φορτιστής και η μπαταρία θα πρέπει να τοποθετούνται σε χώρους με θερμοκρασία μεταξύ 10°C και 38°C.

ΦΟΡΤΙΣΗ ΕΝΟΣ ΘΕΡΜΟΥ ΠΑΚΕΤΟΥ ΣΥΣΣΩΡΕΥΤΩΝ

Όταν χρησιμοποιείτε παρατεταμένα ένα εργαλείο, το πακέτο συσσωρευτών ζεσταίνεται. Αφήνετε το πακέτο συσσωρευτών να κρυώνει για περίπου 30 λεπτά, προτού επιχειρήσετε να το επαναφορτίσετε.

ΣΥΝΤΗΡΗΣΗ

- Σε περίπτωση φθοράς του καλωδίου ισχύος, απαιτείται η αντικατάστασή του από τον κατασκευαστή, τον αντιπρόσωπο σέρβις του ή παρόμοια καταρτισμένους επαγγελματίες, προκειμένου να αποφευχθεί ο κίνδυνος.
- Βγάλτε το προϊόν από την πρίζα όταν δεν χρησιμοποιείται ή όταν το καθαρίζετε.
- Αποφύγετε τη χρήση διαλυτών κατά τον καθαρισμό πλαστικών εξαρτημάτων. Τα περισσότερα πλαστικά μπορούν να υποστούν ζημιά από τη χρήση ορισμένων διαλυτών που διατίθενται στο εμπόριο. Για τον καθαρισμό ρύπων, σκόνης κτλ. χρησιμοποιήστε ένα καθαρό πανί.
- Σε καμία περίπτωση μην επιτρέπετε τα υγρά φρένων, η βενζίνη, προϊόντα με βάση το πετρέλαιο, έλαια που διεισδύουν κλπ. να έρχονται σε επαφή με πλαστικά μέρη. Τα προϊόντα αυτά περιέχουν χημικές ουσίες που μπορούν να προξενήσουν ζημιά, να μειώσουν ή να καταστρέψουν το πλαστικό.

⚠ ΠΡΟΕΙΔΟΠΟΙΗΣΗ

Το προϊόν παράγει επικίνδυνες τάσεις. Μην αποσυναρμολογείτε.

- Δεν υπάρχουν εξαρτήματα επισκευής ή αντικατάστασης εντός του προϊόντος. Σε περίπτωση φθοράς ή βλάβης, παραδώστε το προϊόν στον εξουσιοδοτημένο πάροχο service της Ryobi για επαγγελματική επισκευή.

ΑΠΟΘΗΚΕΥΣΗ

- Αποθηκεύστε τον φορτιστή σας σε ξηρό και δροσερό χώρο, θερμοκρασίας μεταξύ 10 και 25°C.

- Μην αφήνετε τον φορτιστή μέσα σε όχημα όταν επικρατούν υψηλές ή χαμηλές θερμοκρασίες. Φροντίστε ώστε να μην πέσουν τυχόν ρινίσματα ή σκόνη μετάλλων στις θυρίδες εξερισμού κατά την αποθήκευση διότι μπορεί να προκληθεί σοβαρός τραυματισμός κατά την επόμενη χρήση.

ΠΡΟΣΤΑΣΙΑ ΤΟΥ ΠΕΡΙΒΑΛΛΟΝΤΟΣ



Ανακυκλώνετε τις πρώτες ύλες αντί να τις πετάτε ως απορρίμματα. Για την προστασία του περιβάλλοντος, πρέπει να γίνεται i διαλογή του εργαλείου, των εξαρτημάτων και των συσκευασιών του.

ΣΥΜΒΟΛΑ ΣΤΟ ΠΡΟΪΟΝ



Προειδοποίηση ασφαλείας



Συμμόρφωση CE



EurAsian σήμα πιστότητας



Ουκρανικό σήμα συμμόρφωσης



Εξοπλισμός Κλάσης II



Παρακαλούμε διαβάστε τις οδηγίες προσεκτικά πριν ξεκινήσετε το μηχάνημα.



Για χρήση μόνο σε εσωτερικό χώρο.



Ασφάλεια 2A με χρονοκαθυστέρηση



Τα ηλεκτρικά προϊόντα προς απόρριψη δεν θα πρέπει να απορρίπτονται μαζί με τα οικιακά απόβλητα. Παρακαλούμε ανακυκλώστε όπου υπάρχουν οι αντίστοιχες εγκαταστάσεις. Μιλήστε με τις τοπικές αρχές ή τον πωλητή για να σας ενημερώσουν σχετικά με τα προγράμματα ανακύκλωσης.

ΣΥΜΒΟΛΑ ΣΤΟ ΕΓΧΕΙΡΙΔΙΟ



Συνδέστε στην παροχή ηλεκτρικού ρεύματος.



Αποσυνδέστε από την παροχή ρεύματος.



Ανταλλακτικά και εξαρτήματα πωλούνται χωριστά



Οι ακόλουθες προειδοποιητικές λέξεις και έννοιες προορίζονται να εξηγήσουν τα επίπεδα κινδύνου που συνδέονται με αυτό το προϊόν:

 **ΚΙΝΔΥΝΟΣ**

Υποδεικνύει μια επικείμενη επικίνδυνη κατάσταση, η οποία, αν δεν αποφευχθεί, θα οδηγήσει σε θάνατο ή σοβαρό τραυματισμό.

 **ΠΡΟΕΙΔΟΠΟΙΗΣΗ**

Υποδεικνύει μια δυνητικά επικίνδυνη κατάσταση, η οποία, αν δεν αποφευχθεί, θα οδηγήσει σε θάνατο ή σοβαρό τραυματισμό.

 **ΠΡΟΣΟΧΗ**

Υποδεικνύει μια δυνητικά επικίνδυνη κατάσταση, η οποία, αν δεν αποφευχθεί, ενδέχεται να οδηγήσει σε ελαφρύ ή μέτριο τραυματισμό.

ΠΡΟΣΟΧΗ

(Χωρίς προειδοποιητικό σύμβολο) Επισημαίνει μια κατάσταση που ενδέχεται να προκαλέσει υλικές ζημιές.

EN
FR
DE
ES
IT
NL
PT
DA
SV
FI
NO
RU
PL
CS
HU
RO
LV
LT
ET
HR
SL
SK
BG
UK
TR
EL

ΣΥΜΒΑΤΗ ΜΠΑΤΑΡΙΑ

Μπαταρία	Τάση	Ρεύμα εισόδου φορτιστή	Τύπος μπαταρίας	Δυναμικό μπαταρίας	Αρ. κυττάρων ανά μπαταρία	Μέσος χρόνος φόρτισης
RB18L13	18 V	220 - 240V ~ 50 / 60 Hz 60 W	Λιθίου-Ιόντων	1.3 Ah	5	40 λεπτά
RB18L15				1.5 Ah	5	45 λεπτά
RB18L20				2.0 Ah	5	60 λεπτά
RB18L25				2.5 Ah	5	75 λεπτά
RB18L26				2.6 Ah	10	80 λεπτά
RB18L40				4.0 Ah	10	120 λεπτά
RB18L50				5.0 Ah	10	150 λεπτά

LED ΕΝΔΕΙΞΗ ΦΟΡΤΙΣΗΣ

ΦΩΤΕΙΝΗ ΕΝΔΕΙΞΗ	ΜΠΑΤΑΡΙΑ	ΚΟΚΚΙΝΗ ΦΩΤΕΙΝΗ ΕΝΔΕΙΞΗ	ΠΡΑΣΙΝΗ ΦΩΤΕΙΝΗ ΕΝΔΕΙΞΗ	ΕΝΕΡΓΕΙΑ	
	Υπό τάση	Χωρίς μπαταρία	σβησμένη	αναμμένη	Φορτιστής έτοιμος να φορτίσει μπαταρία.
	Δοκιμή	Μπαταρία πολύ ζεστή	αναβοσβήνει	αναμμένη	Όταν η μπαταρία έχει κρυώσει αρκετά, ο φορτιστής περνάει σε λειτουργία γρήγορης φόρτισης.
	Δοκιμή	Μπαταρία πολύ κρύα	αναβοσβήνει	αναμμένη	Όταν η μπαταρία επανέρχεται στη θερμοκρασία περιβάλλοντος, ο φορτιστής περνάει σε λειτουργία γρήγορης φόρτισης.
	Δοκιμή	Μπαταρία πολύ αποφορτισμένη	αναβοσβήνει	αναμμένη	Ο φορτιστής προ-φορτίζει την μπαταρία μέχρι να φτάσει σε μια φυσιολογική τάση, και στη συνέχεια περνάει σε λειτουργία γρήγορης φόρτισης.
	Ελαττωματική	Ελαττωματική	αναβοσβήνει	αναβοσβήνει	Η μπαταρία ή ο φορτιστής είναι ελαττωματικά.
	<ul style="list-style-type: none"> • Αν οι φωτεινές ενδείξεις επισημαίνουν κάποιο πρόβλημα, προσπαθήστε να ξαναρχίσετε τη φόρτιση αφαιρώντας και επανατοποθετώντας την μπαταρία στο φορτιστή. Αν φωτεινές ενδείξεις εξακολουθούν να επισημαίνουν κάποιο πρόβλημα, προσπαθήστε να χρησιμοποιήσετε το φορτιστή σας με άλλη μπαταρία. • Αν οι φωτεινές ενδείξεις επισημαίνουν κάποιο πρόβλημα, προσπαθήστε να ξαναρχίσετε τη φόρτιση αφαιρώντας και επανατοποθετώντας την μπαταρία στο φορτιστή. Αν η άλλη μπαταρία φορτίζει κανονικά, απορρίψτε την ελαττωματική μπαταρία (ανατρέξτε στο τμήμα Συντήρηση). • Αν οι φωτεινές ενδείξεις εξακολουθούν να επισημαίνουν κάποιο πρόβλημα και με άλλη μπαταρία, πιθανώς ο φορτιστής να είναι ελαττωματικός. 				
	Φορτίζει	Γρήγορη φόρτιση	σβησμένη	αναβοσβήνει	—
	Μπαταρία φορτισμένη	—	αναμμένη	σβησμένη	Φόρτιση έχει ολοκληρωθεί

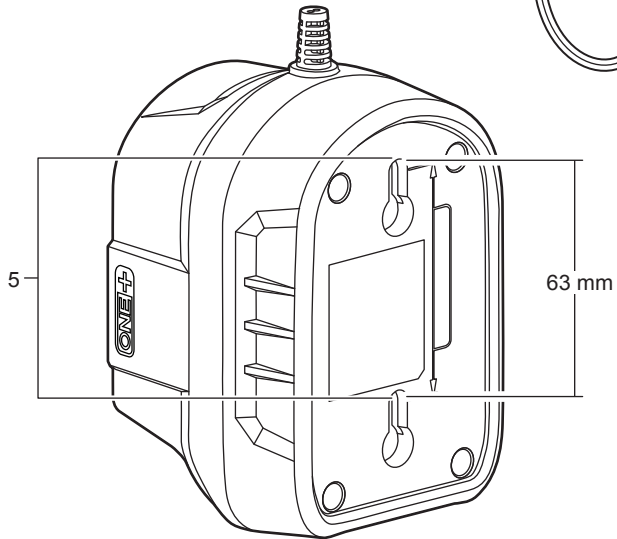
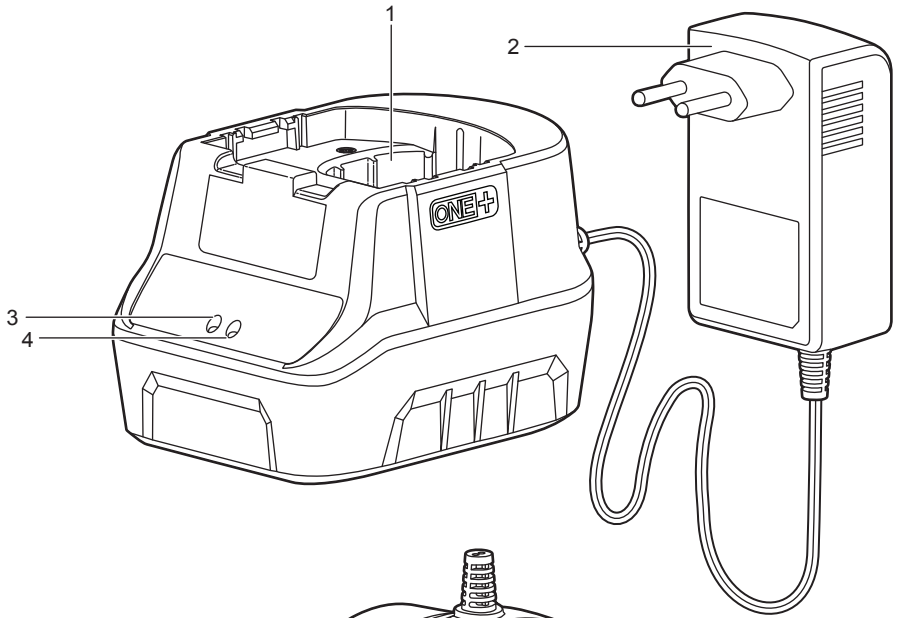

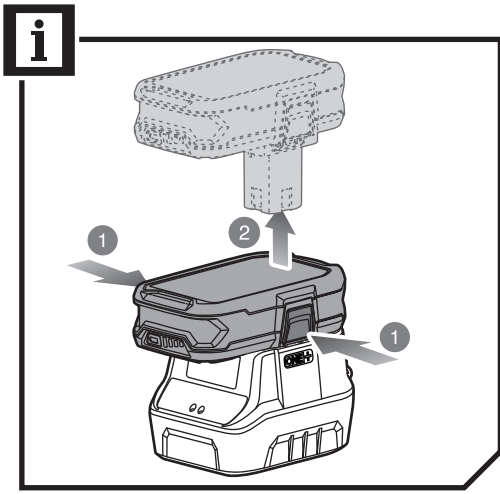
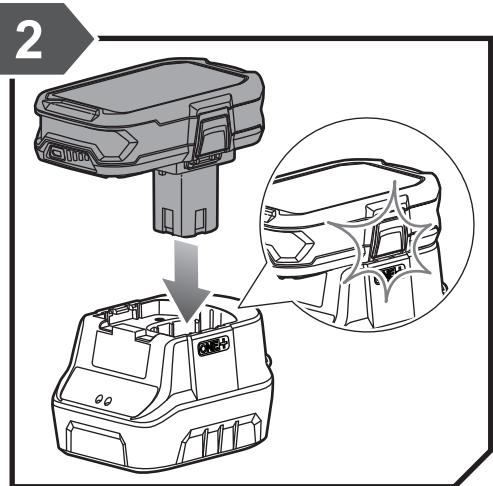
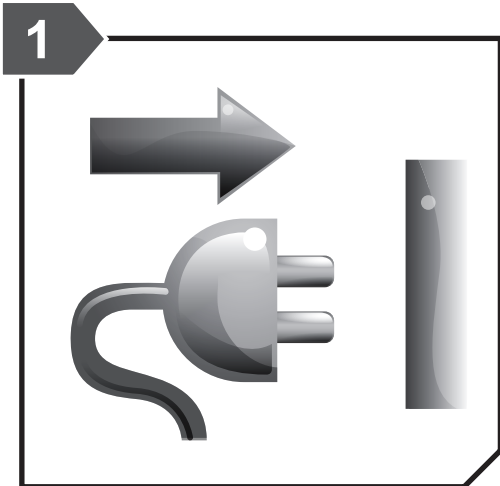

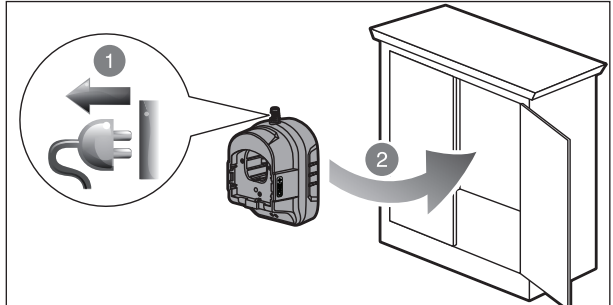
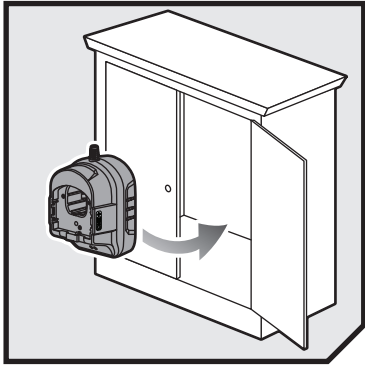
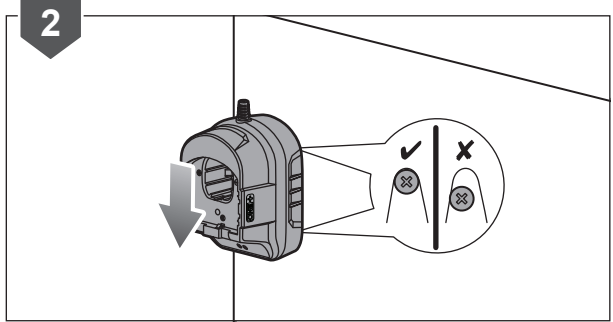
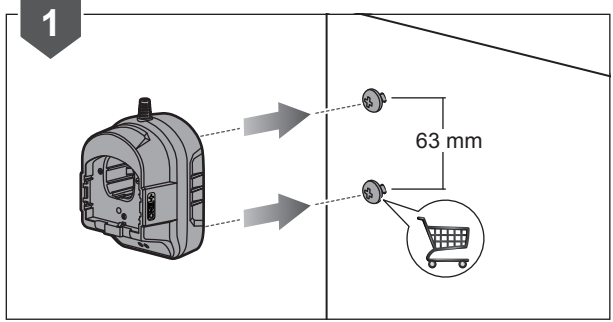
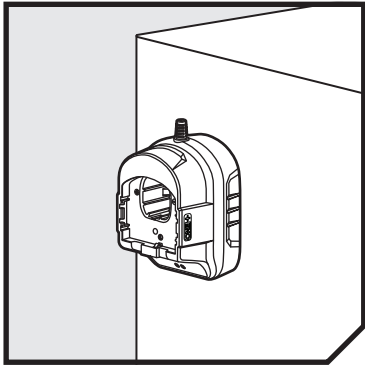

English	Français	Deutsch	Español	Italiano	Nederlands
Product specifications	Caractéristiques de l'appareil	Produkt-Spezifikationen	Especificaciones del producto	Specifiche prodotto	Productspecificaties
Charger	Chargeur	Ladegerät	Cargador	Caricatore	Lader
Model	Modèle	Modell	Marca	Marca	Merk
Charger	Chargeur	Ladegerät	Cargador	Caricatore	Lader
Input	Alimentation	Eingangsleistung	Tensión nominal	Alimentazione	Input
Output	Sortie	Ausgangsleistung	Potencia de salida	Uscita	Output
Battery pack	Batterie	Akku	Batería	Batteria	Accu
Voltage	Tension	Spannung	Tensión	Voltaggio	Spanning
Battery type: Lithium-Ion	Type de batterie: lithium-ion	Batterietyp: Lithium-Ionen	Tipo de batería: Ión-litio	Tipo batteria: Ioni di litio	Accutype: Lithium-ion
Operating temperature	Température de fonctionnement	Betriebstemperatur	Temperatura de funcionamiento	Temperatura di funzionamento	Bedrijfstemperatuur

Polski	Čeština	Magyar	Română	Latviski	Lietuviškai	Eesti
Product specifications	Caractéristiques de l'appareil	Produkt-Spezifikationen	Especificaciones del producto	Specifiche prodotto	Productspecificaties	Especificações do produto
Ładowarka	Nabíječka	Töltő	Încărcător	Lādētājs	Įkroviklis	Laadija
Numer modelu	Značka	Márka	Număr serie	Modeļa numurs	Prekės ženklas	Mark
Ładowarka	Nabíječka	Töltő	Încărcător	Lādētājs	Įkroviklis	Laadija
Zasilanie	Vstup	Bemenet	Intrare	Ieeja	Ivestis	Vooluvõrk
Moc	Výkon	Kimenet	Randament	Izvade	Išvestis	Väljund
Akumulator	Batterie	Akkumulátor	Baterie	Akumulators	Baterija	Aku
Napięcie	Elektrické napětí	Feszültség	Tensiune	Sriegums	Įtampa	Pinge
Typ akumulatora: Li-Ion	Typ baterie: Lithium iontový akumulator	Akkumulátor típusa: Lítiumion	Tip baterie : Litiu-Ion	Akumulatora veids: Litiija-jonu	Akumulatoriaus tipas: Litijs-jonas	Aku tüüp: Liitiumioon
Temperatura robocza	Provozní teplota	Működési hőmérséklet	Temperatură de funcționare	Darba temperatūra	Darbinė temperatūra	Töötemperatuur



Português	Dansk	Svenska	Suomi	Norsk	Русский	
Especificações do produto	Produktspecificationer	Produktspecificationer	Tuotteen tekniset tiedot	Produktspesifikasjoner	Характеристики изделия	
Carregador	Oplader	Laddare	Laturi	Lader	Зарядное устройство	
Marca	Brand	Modellnummer	Mallinnumero	Merke	Марка	RC18120
Carregador	Oplader	Laddare	Laturi	Lader	Зарядное устройство	
Admissão	Strømforsyning	Matningsspänning	Virrankulutus	Input	Питание	220 - 240 V ~ 50 / 60 Hz 60 W
Potência de saída	Effekt	Effekt	Teho	Effekt	Выход	18 V === 2A
Bateria	Batteri	Batteri	Akku	Batteri	Батарея	
Voltage	Spænding	Spänning	Jännite	Spenning	Напряжение	18 V ===
Tipo de bateria: lítio-Lítio	Batteritype: Lithium-ion	Batterityp: Litiumjon	Akkutyypit: Litiumioni	Batteritype: Litium-ion	Тип батареи: Литий-ионная аккумуляторная батарея	
Temperatura de Funcionamento	Driftstemperatur	Driftstemperatur	Käyttölämpötila	Driftstemperatur	Рабочая температура	0°C - 40°C



Hrvatski	Slovensko	Slovenčina	България	українська мова	Türkçe	Ελληνικά	
Produktspecificationer	Produktspecificationer	Tuotteen tekniset tiedot	Технически характеристики	Технічні характеристики продукту	Характеристики изделия	Produktspesifikasjoner	
Punjač	Polnilec	Nabijačka	Зарядно устройство	Зарядний пристрій	Şarj cihazı	Φορτιστής	
Marka	Znamka	Značka	Модел	Модель	Marka	Μάρκα	RC18120
Punjač	Polnilec	Nabijačka	Зарядно устройство	Зарядний пристрій	Şarj cihazı	Φορτιστής	
Ulaz	Vhod	Vstup	Вход	Введення	Giriş	Είσοδος ρεύματος	220 - 240 V ~ 50 / 60 Hz 60 W
Izlaz	Izhodna moč	Výkon	Исход	Вихідний	Çıkış	Έξοδος	18 V === 2A
Baterija	Baterija	Akumulátor	Напряжение	Акумуляторна батарея	Batarya	Μπαταρία	
Napon	Napetost	Napätie	Напряжение	Напруга	Gerilim	Τάση	18 V === 2A
Vrsta baterije: Litij-ion	Tip baterije: Litij-ionska	Typ akumulátora: Litium-iónová	Тип батареи: Литиево-ионна	Тип акумуляторної батареї: Літій-іонний	Akü tipi: Lityum-lyon	Τύπος μπαταρίας: Λιθίου-iónτων	
Radna temperatura	Delovna temperatura	Prevádzková teplota	Рабочая температура	Робоча температура	Çalışma sıcaklığı	Θερμοκρασία λειτουργίας	0°C - 40°C



EN RYOBI® WARRANTY APPLICATION CONDITIONS

In addition to any statutory rights resulting from the purchase, this product is covered by a warranty as stated below.

1. The warranty period is 24 months for consumers and commences on the date the product was purchased. This date has to be documented by an invoice or other proof of purchase. The product is designed and dedicated to consumer and private use only. So there is no warranty provided in case of professional or commercial use. This warranty applies only on new products.
2. There is a possibility to extend for a part of the range of power tools (AC/DC) the warranty period over the period described above using the registration on the www.ryobitools.eu website. The eligibility of products for extended warranty is clearly displayed in stores and / or on packaging and is contained within the product documentation. The end user is required to register his/her newly-acquired products online within 30 days from the date of purchase. The end user may register for the extended warranty in his/her country of residence if listed on the online registration form where this option is valid. Furthermore, end users must give their consent to the storage of their personal data that is required to be entered online. They must also accept the terms and conditions. The registration confirmation receipt, which is sent out by e-mail, and the original invoice showing the date of purchase will serve as proof of the extended warranty.
3. The warranty covers all defects of the product during the warranty period due to faults in workmanship or material at the purchase date. The warranty is limited to repair and/or replacement and does not include any other obligations including but not limited to incidental or consequential damages. The warranty is not valid if the product has been misused, used contrary to the instruction manual, or has been incorrectly connected to a power supply. This warranty does not apply to:
 - any damage to the product that is the result of improper or lack of maintenance
 - any product that has been altered or modified
 - any product where original identification (trade mark, serial number) markings have been defaced, altered or removed
 - any damage caused by non-observance of the instruction manual
 - any product not displaying the CE approval mark on the rating plate
 - any product that has been attempted to be repaired by a non-authorized warranty service centre or without prior authorisation by Techtronic Industries
 - any product connected to improper power supply (amps, voltage, frequency)
 - any damage caused by external influences (water, chemical, physical, shocks) or foreign substances
 - normal wear and tear spare parts
 - inappropriate use, overloading of the tool
 - use of non-approved accessories or parts
 - Power tool accessories provided with the tool or purchased separately, including but not limited to screw driver bits, drill bits, abrasive discs, sand paper and blades, lateral guide, etc.
 - Components (parts and accessories) subject to natural wear and tear, including but not limited to service & maintenance kits, carbon brushes, bearings, chuck, SDS drill bit attachment or reception, power cord, auxiliary handle, transport carry case, sanding plate, dust bag, dust exhaust tube, felt washers, impact wrench pins & springs, etc.
4. For servicing, the product must be sent or presented to a RYOBI authorised service station listed for each country in the following list of service station addresses. In some countries your local RYOBI dealer undertakes to send the product to the RYOBI service organisation. When sending a product to a RYOBI service station, the product should be safely packed without any dangerous contents such as petrol, marked with sender's address and accompanied by a short description of the fault.
5. A repair / replacement under this warranty is free of charge. It does not constitute an extension or a new start of the warranty period. Exchanged parts or products become our property. In some countries delivery charges or postage will have to be paid by the sender. Your statutory rights arising from the purchase of the product remain unaffected.
6. This warranty is valid in the European Community, Switzerland, Iceland, Norway, Liechtenstein, Turkey and Russia. Outside these areas, please contact your authorised RYOBI dealer to determine if another warranty applies.

AUTHORISED SERVICE CENTRE

To find an authorised service centre near you, visit <http://en.ryobitools.eu/header/service-and-support/service-agents>

FR RYOBI® CONDITIONS D'APPLICATION DE LA GARANTIE

En plus des droits statutaires liés à l'achat, ce produit est couvert par une garantie telle que décrite ci-dessous.

1. La durée de la garantie accordée au consommateur est de 24 mois à partir de la date d'achat. Cette date doit être authentifiée par une facture ou toute autre preuve d'achat. Le produit a été conçu en vue d'une utilisation strictement privée. Aucune garantie ne s'applique donc en cas d'utilisation professionnelle ou commerciale.
2. Il existe pour une partie de la gamme d'outils électroportatifs (AC/DC), une possibilité d'étendre la période de garantie au-delà de la période précédemment décrite en utilisant le formulaire d'enregistrement présent sur le site Internet www.ryobitools.eu. L'éligibilité d'un outil est clairement affichée dans les points de vente et/ou sur l'emballage et la documentation. L'utilisateur final doit enregistrer son/ses outil(s) nouvellement acheté(s) en ligne dans les 30 jours qui suivent la date d'achat. L'utilisateur a la possibilité de s'enregistrer pour l'extension de garantie dans son pays de résidence si celui-ci est listé dans le formulaire d'enregistrement en ligne où cette option est valide. L'utilisateur final doit donner son consentement pour l'enregistrement des données requises pour accéder au site et doit accepter les termes et conditions. La confirmation d'enregistrement, envoyée par courrier électronique, ainsi que la facture originale mentionnant la date d'achat serviront de preuve de l'extension de garantie.
3. La garantie couvre pendant la période de garantie les défauts des produits liés à la fabrication et aux matériaux à la date d'achat. La garantie est limitée à la réparation et/ou au remplacement et n'inclut aucune autre obligation, tel que, mais sans s'y limiter, les dommages accessoires ou indirects. La garantie est non valable en cas de mauvaise utilisation du produit, d'utilisation contraire aux instructions du mode d'emploi, ou en cas de branchement incorrect. Cette garantie ne s'applique pas pour :
 - tout dommage au produit résultant d'un mauvais entretien
 - tout produit ayant été altéré ou modifié
 - tout produit dont les marquages originaux d'identification (marque, numéro de série) ont été dégradés, altérés ou retirés
 - tout dommage causé par le non-respect des instructions du mode d'emploi
 - tout produit non CE
 - tout produit ayant subi une tentative de réparation par du personnel non qualifié ou sans autorisation préalable de Techtronic Industries
 - tout produit raccordé à une alimentation secteur non conforme (ampérage, voltage, fréquence)
 - tout dommage causé par des influences extérieures (chimiques, physiques, chocs) ou par des substances étrangères
 - l'usure normale des pièces consommables
 - une utilisation inappropriée, une surcharge de l'outil
 - l'utilisation de pièces ou accessoires non agréés
 - accessoires de l'outil électrique fournis avec l'outil ou achetés séparément. Cela comprend notamment les embouts de vissage, les forets de perceuse, les disques abrasifs, le papier de verre et les lames, le guide latéral
 - Les composants (pièces et accessoires) sujets à l'usure naturelle, ceci incluant notamment les mandrins, les charbons, adaplateurs SDS, les cordons d'alimentation, les poignées auxiliaires, les mallettes de transport, les plateaux de ponçage, les sacs collecteurs de poussière, les tubes d'extraction de poussière, les carrés de clé à choc, etc.
4. Si le produit doit être réparé, envoyez-le à un service après-vente agréé RYOBI dont vous trouverez ci-dessous la liste pour chaque pays. Dans certains pays, votre revendeur RYOBI se chargera d'envoyer le produit à un centre de réparation RYOBI. Lorsque vous envoyez un produit à un service après-vente RYOBI, celui-ci doit être correctement emballé, sans contenir aucun produit dangereux tel que de l'essence, et vous devez indiquer votre adresse ainsi qu'une courte description du problème.
5. Une réparation / un remplacement sous garantie est gratuit(e). Ceci ne constituera pas une extension de garantie ni un nouveau départ de la période de garantie. Les pièces ou les outils remplacés deviennent notre propriété. Dans certains pays, les frais de port devront être assumés par l'expéditeur. Vos droits statutaires restent inchangés.
6. Cette garantie est valable au sein de l'Europe, de la Suisse, de l'Islande, de la Norvège, du Liechtenstein, de la Turquie, de la Russie. En dehors de ces zones, veuillez contacter votre distributeur agréé RYOBI pour déterminer si une autre garantie s'applique.

SERVICE APRÈS-VENTE AGRÉÉ

Pour trouver le service après-vente agréé le plus proche, rendez-vous sur <http://fr.ryobitools.eu/header/service-and-support/service-agents>.

DE RYOBI® GARANTIEBEDINGUNGEN

Zusätzlich zu den gesetzlichen Rechten aus dem Kauf gilt für dieses Produkt die nachstehend aufgeführte Garantie.

- Der Garantiezeitraum beträgt für Verbraucher 24 Monate und beginnt mit dem Datum des Kaufs. Dieses Datum muss durch eine Rechnung oder einen anderen Kaufbeleg dokumentiert werden. Dieses Produkt wurde ausschließlich zur privaten Nutzung durch Verbraucher entwickelt. Für den Fall einer professionellen bzw. kommerziellen Nutzung besteht daher keine Garantie.
- Es besteht die Möglichkeit, für einen Teil des Sortiments der Elektrogeräte (AC/DC) den Garantiezeitraum über den oben genannten Zeitraum hinaus zu verlängern, indem der Verbraucher die Registrierung auf der Website www.ryobitools.eu durchführt. Die Berechtigung der Werkzeuge für die Garantieverlängerung ist deutlich im Geschäft und/oder auf der Verpackung beschrieben und in der Produktdokumentation erwähnt. Der Verbraucher muss das neu erworbene Gerät online innerhalb von 30 Tagen ab dem Kaufdatum registrieren. Der Verbraucher kann das Gerät zwecks Garantieverlängerung in seinem Wohnsitzland/Heimatland registrieren, wenn dieses Land auf dem Online-Registrierungsformular aufgeführt ist und die Option gültig ist. Darüber hinaus muss der Verbraucher seine Zustimmung zur Speicherung der Daten geben, die online eingegeben werden müssen, und er muss die allgemeinen Geschäftsbedingungen akzeptieren. Die Bestätigung der Registrierung, die per E-Mail versandt wird, und die Originalrechnung mit dem Kaufdatum gelten als Beleg für die Garantieverlängerung.
- Die Garantie deckt alle Defekte des Geräts während des Garantiezeitraums ab, die auf zum Zeitpunkt des Kaufs bestehende Verarbeitungs- oder Materialfehler zurückzuführen sind. Die Garantie beschränkt sich auf Reparatur und/oder Ersatz und beinhaltet keine anderen Verpflichtungen, insbesondere keinen Schadenersatz für Folge- oder Nebenschäden. Die Garantie gilt nicht, wenn das Gerät fehlerhaft eingesetzt wurde, gegenseitlich zur Bedienungsanleitung eingesetzt wurde oder falsch angeschlossen wurde. Die Garantie gilt nicht für Folgendes:
 - Schäden am Gerät, die auf unkorrekte Wartung zurückzuführen sind
 - Geräte, an denen Veränderungen vorgenommen wurden
 - Produkte, bei denen die ursprüngliche Identifizierung (Handelsmarke, Seriennummer) unleserlich gemacht, verändert oder entfernt wurde
 - Schäden durch Nichtbeachtung der Bedienungsanleitung
 - nicht-CE-zertifizierte Geräte
 - Geräte, an denen durch nicht-qualifizierte Personen oder ohne vorherige Genehmigung von Techtronic Industries Reparaturversuche vorgenommen wurden
 - Geräte, die an unkorrekte Energiequellen (Ampere, Volt, Frequenz) angeschlossen wurden
 - Schäden durch äußere Einflüsse (chemisch, physisch, Stöße) oder Fremdstoffe
 - normaler Verschleiß von Ersatzteilen
 - unangemessene Nutzung, Überlastung des Geräts
 - Nutzung nicht genehmigter Zubehörteile oder Ersatzteile
 - mit dem Gerät gelieferte oder separat erworbene Zubehörteile. Dieser Anschluss beinhaltet, ist aber nicht beschränkt auf Schraubendreher-Bits, Bohreinsätze, Schleifscheiben, Sandpapier und Klingen, Seitenführungen
 - Komponenten (Ersatzteile und Zubehörteile), die natürlichen und normalen Verschleißerscheinungen unterworfen sind, einschließlich aber nicht beschränkt auf: Service- und Wartungssätze, Kohlebürsten, Lager, Spannfutter, SDS-Bohreraufnahme /Bit-Adapter, Netzkabel, Zusatzhandgriff, Transportkoffer, Schleifteller, Staubbeutel, Staubabsaugrohr, Filzunterlegscheiben, Bolzen und Federn von Schlagschraubern usw.
- Zum Service muss das Gerät zu einer von RYOBI autorisierten Servicestation gebracht oder dorthin gesendet werden. Die Servicestationen für die einzelnen Länder sind in der folgenden Liste aufgeführt. In einigen Ländern sendet Ihr RYOBI-Händler vor Ort das Gerät an das RYOBI-Serviceunternehmen. Beim Einsenden an die RYOBI-Servicestation sollte das Gerät sicher verpackt sein, ohne gefährliche Inhalte wie Benzin, und es sollte mit der Adresse des Absenders und einer kurzen Beschreibung des Fehlers versehen sein.
- Eine Reparatur bzw. ein Ersatz gemäß dieser Garantie ist kostenlos. Hieraus ergibt sich weder eine Garantieverlängerung noch der Beginn eines neuen Garantiezeitraums. Die ausgetauschten Ersatzteile oder Werkzeuge gehen in unser Eigentum über. In einigen Ländern müssen die Zustellgebühren oder die Versandkosten vom Absender gezahlt werden. Ihre gesetzlichen Rechte aus dem Kauf des Geräts bleiben hiervon unberührt.
- Diese Garantie gilt in der Europäischen Union, der Schweiz, Island, Norwegen, Liechtenstein, der Türkei und Russland. Bitte wenden Sie sich außerhalb dieser Gebiete an Ihren autorisierten RYOBI-Händler, um festzustellen, ob eine andere Garantie gilt.

AUTORISIERTER KUNDENDIENST

Besuchen Sie <http://de.ryobitools.eu/header/service-and-support/service-agents>, um einen autorisierten Kundendienst in Ihrer Nähe zu finden.

ES CONDICIONES DE APLICACIÓN DE LA GARANTÍA DE RYOBI®

Además de cualquier derecho legal derivado de la compra, este producto está cubierto por una garantía que se indica a continuación.

- El periodo de garantía es de 24 meses para consumidores y comienza en la fecha en que se compra el producto. Dicha fecha debe documentarse con una factura u otro comprobante de compra. El producto está diseñado y concebido únicamente para el uso privado del consumidor. Por lo tanto, no se ofrece garantía en caso de uso profesional o comercial.
- Existe la posibilidad de ampliar el periodo de garantía respecto a una parte de la gama de herramientas eléctricas (CA/CC) durante el periodo descrito más arriba y mediante el registro en el sitio web www.ryobitools.eu. La elegibilidad de las herramientas para que se amplíe el periodo de garantía se muestra claramente en las tiendas o en el embalaje y está incluida en la documentación del producto. El usuario final tiene que registrar en línea sus herramientas recientemente adquiridas en un plazo de 30 días a partir de la fecha de compra. El usuario final podrá registrarse para obtener la garantía ampliada en su país de residencia si este aparece en la lista del formulario de registro en línea cuando esta opción sea válida. Además, los usuarios finales deberán dar su consentimiento al almacenamiento de los datos necesarios para el acceso en línea y tienen que aceptar los términos y condiciones. El recibo de confirmación de registro, que se envía por correo electrónico, y la factura original que muestra la fecha de compra servirán como comprobante para la garantía ampliada.
- La garantía cubre todos los defectos del producto durante el periodo de garantía debido a fallos de mano de obra o material en la fecha de compra. La garantía se limita a la reparación o sustitución y no incluye ninguna otra obligación como, por ejemplo, daños accidentales o consecuentes. La garantía no es válida si se ha usado mal el producto, se ha usado contraviniendo el manual de instrucciones o se ha conectado de forma incorrecta. Esta garantía no es aplicable a:
 - ningún daño en el producto que sea consecuencia de un mantenimiento inadecuado
 - ningún producto que haya sido alterado o modificado
 - ningún producto en el que los marcados de identificación originales (marca comercial, número de serie) se hayan borrado, modificado o eliminado
 - ningún daño provocado por no seguir el manual de instrucciones
 - ningún producto que no sea CE
 - ningún producto que haya sufrido un intento de reparación por parte de un profesional no cualificado o sin la autorización previa de Techtronic Industries.
 - ningún producto conectado a un suministro eléctrico inadecuado (amperios, voltaje, frecuencia)
 - ningún daño causado por influencias externas (químicas, físicas, impactos) o sustancias extrañas
 - desgaste normal de piezas de repuesto
 - uso inadecuado, sobrecarga de la herramienta
 - uso de accesorios o piezas no aprobados
 - Accesorios de herramientas eléctricas proporcionados con la herramienta o comprados por separado. Tales exclusiones incluyen, entre otros, brocas de destornilladores, brocas de taladro, discos abrasivos, papel de lija y cuchillas, y guías laterales
 - Componentes (piezas y accesorios) sujetos a un desgaste natural, que incluyen, entre otros, equipos de servicio y mantenimiento, escobillas de carbono, cojinetes, pinzas, accesorio o recepción de broca de taladro SDS, cable eléctrico, manillar auxiliar, bolsa de transporte, hoja lijadora, bolsa de polvo, tubo de escape de polvo, disco de fieltro, pasadores y resortes de llave de impacto, etc.
- Para su mantenimiento, el producto debe enviarse o presentarse a una estación de servicio de RYOBI autorizada que figure en la siguiente lista de direcciones de estaciones de servicio por países. En algunos países, su distribuidor RYOBI local se responsabiliza de enviar el producto a la compañía de servicio de RYOBI. Cuando se envíe un producto a una estación de servicio de RYOBI, este debe estar empaquetado de forma segura sin contenidos peligrosos como gasolina, marcado con la dirección del remitente y acompañado de una breve descripción del fallo.
- Una reparación / sustitución con esta garantía es gratuita. No constituye una ampliación ni un nuevo comienzo del periodo de garantía. Las piezas o herramientas intercambiadas pasan a ser de nuestra propiedad. En algunos países, los gastos de envío o correo tendrá que pagarlos el remitente. Sus derechos legales derivados de esta compra de la herramienta no se verán afectados.
- Esta garantía es válida en la Unión Europea, Suiza, Islandia, Noruega, Liechtenstein, Turquía y Rusia. Fuera de estas zonas, póngase en contacto con su distribuidor de RYOBI autorizado para determinar si es aplicable otra garantía.

SERVICIO TÉCNICO AUTORIZADO

Para encontrar el servicio técnico autorizado más cercano, visite <http://es.ryobitools.eu/header/service-and-support/service-agents>

IT CONDIZIONI DI VALIDITÀ DELLA GARANZIA RYOBI®

In aggiunta ai diritti di legge risultanti dall'acquisto, il prodotto è coperto dalla garanzia sotto descritta.

- Il periodo di garanzia è di 24 mesi per i consumatori, a decorrere dalla data di acquisto del prodotto. La data deve essere documentata da una fattura o altra prova d'acquisto. Il prodotto è progettato e destinato solo all'utilizzo privato dei consumatori. Pertanto non viene fornita alcuna garanzia in caso di uso professionale o commerciale.
- Per una serie di utensili elettrici (CA/CC) è possibile prolungare il periodo di garanzia oltre quello descritto, registrandosi sul sito web www.ryobitools.eu. Gli utensili per i quali è possibile prolungare il periodo di garanzia sono chiaramente indicati nei negozi e/o sulle confezioni e nella documentazione dei prodotti. L'utente deve registrare online l'utensile acquistato entro 30 giorni dalla data di acquisto. L'utente può registrarsi per la garanzia prolungata nel proprio paese di residenza, se questo è elencato nel modulo di registrazione online dove questa opzione sia valida. Inoltre gli utenti devono fornire il proprio consenso alla conservazione dei dati da immettere online e devono accettare le condizioni generali. La conferma di registrazione, inviata tramite e-mail, e la fattura originale indicante la data di acquisto, costituiscono la prova della garanzia prolungata.
- La garanzia copre tutti i difetti del prodotto durante il periodo di garanzia, risultati da manodopera o materiali alla data di acquisto. La garanzia è limitata alla riparazione e/o sostituzione e non include alcun altro obbligo quali, a mero titolo esemplificativo, i danni incidentali o consequenziali. La garanzia non è valida se il prodotto è stato usato scorrettamente, in modo contrario al manuale di istruzioni o se è stato collegato in modo errato. La garanzia non è valida per:
 - qualsiasi danno al prodotto dovuto a manutenzione errata;
 - qualsiasi prodotto che sia stato alterato o modificato;
 - qualsiasi prodotto le cui marcate di identificazione originali (marchi di fabbrica, numero di serie) siano state cancellate, alterate o rimosse;
 - qualsiasi danno causato dalla non osservanza delle istruzioni del manuale;
 - qualsiasi prodotto privo di omologazione CE;
 - qualsiasi prodotto che sia stato sottoposto a un tentativo di riparazione da parte di un professionista non qualificato oppure senza la previa autorizzazione di Techtronic Industries;
 - qualsiasi prodotto collegato a un'alimentazione errata (per ampere, tensione, frequenza);
 - qualsiasi danno causato da influenze esterne (chimiche, fisiche, urti) o sostanze estranee;
 - la normale usura delle parti di ricambio;
 - uso inappropriato, sovraccarico dell'utensile;
 - uso di accessori o parti non omologate;
 - accessori per utensili elettrici forniti con l'utensile o acquistati separatamente. Questa esclusione comprende, a mero titolo esemplificativo, punte per cacciaviti, punte per trapani, dischi abrasivi, carta vetrata, lame e guide laterali;
 - componenti (parti e accessori) soggetti alla normale usura compresi, a mero titolo esemplificativo, kit di servizio e manutenzione, spazzole al carbonio, cuscinetti, mandrini, attacchi per punte a vite autopoterforante, cavi di alimentazione, maniglie ausiliarie, custodie di trasporto, piastre di levigatura, sacchetti per la polvere, tubi di scarico della polvere, rondelle di feltro, perni e molle per avvitatori ecc.
- Per la manutenzione il prodotto dev'essere spedito o portato presso uno dei centri assistenza autorizzati RYOBI elencati per ogni paese nel seguente elenco di indirizzi dei centri. In alcuni paesi il rivenditore locale RYOBI si incarica di inviare il prodotto all'organizzazione di assistenza RYOBI. Quando si invia un prodotto a un centro assistenza RYOBI, imballarlo in modo sicuro senza contenuti pericolosi come la benzina, apporre l'indirizzo del mittente e accompagnarlo da una breve descrizione del guasto.
- La riparazione/sostituzione ai sensi della presente garanzia è gratuita. Non costituisce un prolungamento o un nuovo inizio del periodo di garanzia. Le parti o gli utensili scambiati diventano di nostra proprietà. In alcuni paesi i costi di consegna o di spedizione postale devono essere pagati dal mittente. I diritti di legge derivanti dall'acquisto dell'utensile rimangono inalterati.
- La presente garanzia è valida in Unione Europea, Svizzera, Islanda, Norvegia, Liechtenstein, Turchia e Russia. Al di fuori di tali aree contattare il rivenditore autorizzato RYOBI per sapere se è valida un'altra garanzia.

CENTRO SERVIZI AUTORIZZATO

Per individuare il più vicino centro servizi autorizzato, visitare il sito <http://it.ryobitools.eu/header/service-and-support/service-agents>.

NL RYOBI® GARANTIEVOORWAARDEN

Naast de wettelijke rechten die voortvloeien uit de aankoop, wordt dit product gedekt door een garantie, zoals hieronder staat vermeld.

- De garantietermijn voor consumenten bedraagt 24 maanden en gaat in op de datum waarop het product is gekocht. Deze datum moet worden gedocumenteerd met een factuur of een ander aankoopbewijs. Het product is uitsluitend ontworpen en bedoeld voor persoonlijk gebruik door consumenten. Er wordt dus geen garantie gegeven voor professioneel of commercieel gebruik.
- Voor een deel van ons aanbod van elektrische gereedschappen (AC/DC) is het mogelijk om de garantietermijn te verlengen over de boven beschreven termijn, met behulp van de website www.ryobitools.eu. De gereedschappen die in aanmerking komen voor de verlenging van de garantietermijn wordt duidelijk weergegeven in winkels en/of verpakkingen en staat beschreven in de productdocumentatie. De eindgebruiker moet zijn/haar nieuw gekochte gereedschappen binnen 30 dagen na aankoop online registreren. De eindgebruiker kan zich registreren voor de verlengde garantietermijn als zijn woonland staat vermeld op het online registratieformulier waar deze optie geldt is. Bovendien moeten eindgebruikers toestemming geven voor de opslag van de gegevens die online ingevuld moeten worden en moeten ze de algemene voorwaarden accepteren. Het ontvangstbewijs van de registratie, dat per e-mail wordt verzonden en de oorspronkelijke factuur met de aankoopdatum vormt het bewijs van de verlengde garantietermijn.
- De garantie dekt tijdens de garantietermijn alle gebreken van het product vanwege defecten in vakmanschap of materiaal op de aankoopdatum. De garantie is beperkt tot reparatie en/of vervanging en bevat geen andere verplichtingen, waaronder maar niet beperkt tot incidentele of gevolgschade. De garantie is niet geldig als het product is misbruikt, in strijd met de gebruiksaanwijzing wordt gebruikt of onjuist is aangesloten. Deze garantie geldt niet voor:
 - alle schade aan het product die het gevolg is van onjuist onderhoud
 - elk product dat is veranderd of aangepast
 - elk product waar de oorspronkelijke identificatie (handelsmerk, serienummer) is beschadigd, gewijzigd of verwijderd
 - alle schade die is veroorzaakt door het niet opvolgen van de gebruiksaanwijzing
 - elk niet-CE-product
 - elk product waar een poging tot reparatie is gedaan door een niet-erkende professional of zonder voorafgaande toestemming door Techtronic Industries.
 - elk product dat is verbonden met een verkeerde voeding (amperage, spanning, frequentie)
 - alle schade die is veroorzaakt door externe invloeden (chemisch, fysisch, schokken) of vreemde stoffen
 - normale slijtage van reserveonderdelen
 - ongepast gebruik, overbelasting van het gereedschap
 - gebruik van niet-goedgekeurde accessoires of onderdelen
 - gereedschapsaccessoires die bij het gereedschap worden geleverd of afzonderlijk zijn aangeschaft. Zulke uitzonderingen bevatten, maar niet beperkt tot schroevendraaierbits, boorbits, slijpschijven, schuurpapier en zagen, laterale geleiding
 - Componenten (onderdelen en accessoires) die onderhevig zijn aan natuurlijke slijtage, waaronder maar niet beperkt tot service-onderhoudsets, koelstofborstels, lagers, boorkoppen, SDS boorbitbevestigingen of ontvangers, stroomsoeren, hulpprepen, transporttassen, schuurplateaus, stofzakken, stofafvoerbuizen, vilttringen, pennen en veren van slagmoersleutels, etc.
- Voor onderhoud moet het product worden verzonden of gebracht naar een erkend servicecenter van RYOBI die voor elk land staan vermeld in de volgende lijst met adressen voor servicecentra. In sommige landen zal uw lokale RYOBI-dealer het product verzenden naar de RYOBI-serviceorganisatie. Wanneer u het product naar een servicecenter van RYOBI verzendt, moet het product veilig worden verpakt zonder enige gevaarlijke inhoud, zoals benzine, met het adres van de afzender en vergezeld van een korte beschrijving van het defect.
- Een reparatie/vervanging die onder deze garantie valt is gratis. Het vormt geen verlenging of een nieuwe start van de garantietermijn. Verwisselde onderdelen of gereedschappen worden ons eigendom. In sommige landen moeten de verzendkosten door de afzender worden betaald. Uw wettelijke rechten die voortvloeien uit de aankoop van het gereedschap blijven onaangetaast.
- Deze garantie is geldig in de Europese Gemeenschap, Zwitserland, Usland, Noorwegen, Liechtenstein, Turkije en Rusland. Buiten deze gebieden moet u contact opnemen met uw erkende RYOBI-dealer om vast te stellen of er een andere garantie van toepassing is.

GEAUTORISEERD ONDERHOUDSCENTRUM

Om een geautoriseerd onderhoudscentrum in uw buurt te vinden, surf u naar <http://nl.ryobitools.eu/header/service-and-support/service-agents>.

PT CONDIÇÕES DE APLICAÇÃO DA GARANTIA RYOBI®

Para além de quaisquer direitos previstos por lei resultantes da compra, este produto está coberto por uma garantia conforme descrição abaixo.

- O período da garantia é de 24 meses para consumidores particulares e inicia-se na data de compra do produto. Esta data tem de ser documentada por uma factura ou por outra prova de compra. O produto foi concebido para e destina-se apenas a consumidores particulares e uso privado. Assim, não é dada garantia em caso de utilização por profissionais ou uso comercial.
- Para uma parte da gama de ferramentas eléctricas (AC/DC) existe a possibilidade de prolongamento do período da garantia para além do período descrito acima, mediante registo no Web site www.ryobitools.eu. A elegibilidade das ferramentas para prolongamento do período da garantia é claramente visível nas lojas e/ou nas embalagens e está contida na documentação do produto. O utilizador final tem de fazer o registo online das suas ferramentas recém-adquiridas no prazo de 30 dias após a data de compra. O utilizador final pode fazer o registo para prolongamento da garantia no seu país de residência, desde que esteja listado no formulário de registo online e para os casos em que esta opção seja válida. Para além disso, os utilizadores finais têm de autorizar o armazenamento dos dados cujo preenchimento lhes for solicitado online e têm de aceitar os termos e as condições. O recibo de confirmação do registo é enviado por e-mail e, em conjunto com a factura original ostentando a data de compra, servirá de prova do prolongamento da garantia.
- A garantia cobre todos os defeitos do produto durante o período da garantia devidos a defeitos de fabrico ou de material à data da compra. A garantia está limitada à reparação e/ou substituição e não inclui quaisquer outras obrigações, incluindo mas não se limitando a, perdas complementares ou indirectas. A garantia não é válida se o produto tiver sido utilizado incorrectamente, utilizado de forma contrária ao Manual de Instruções ou se as respectivas ligações tiverem sido feitas incorrectamente. Esta garantia não se aplica ao seguinte:
 - quaisquer danos ao produto que sejam resultado de manutenção incorrecta
 - qualquer produto que tenha sido alterado ou modificado
 - qualquer produto cujas marcações de identificação de origem (marca comercial, número de série) tiverem sido apagadas, alteradas ou retiradas
 - quaisquer danos causados pelo incumprimento do Manual de Instruções
 - qualquer produto que não seja da Comunidade Europeia
 - qualquer produto ao qual tenha sido feita, ou tentada fazer, uma reparação por outra pessoa que não um profissional habilitado ou sem autorização prévia da Techtronic Industries.
 - qualquer produto ligado a uma fonte de alimentação eléctrica incorrecta (Amperes, Voltagem e Frequência)
 - qualquer dano causado por influências externas (químicas, físicas, impactos) ou substâncias estranhas
 - desgaste e degradação normal de sobresselentes
 - utilização incorrecta, sobrecarga da ferramenta
 - utilização de acessórios ou peças não aprovados
 - acessórios para ferramentas eléctricas fornecidos com a ferramenta ou comprados em separado. Estas exclusões incluem mas não se limitam a, pontas de aparafusadora, brocas, discos abrasivos, papel de lixa e lâminas, guia lateral
 - Componentes (peças e acessórios) sujeitos a desgaste e degradação natural, incluindo mas não se limitando a, Kits de Assistência e Manutenção, escovas de carvão, roletamentos, bucha, acessórios ou recepções de brocas SDS, cabos eléctricos, pegas auxiliares, estojos de transporte, placas de lixagem, sacos de poeiras, tubos de saída de poeiras, anilhas de feltro, pinos e molas da aparafusadora de impacto, etc.
- Para assistência, o produto tem de ser enviado para, ou apresentado em, um posto de assistência autorizado RYOBI, conforme listado para cada país na lista de moradas de postos de assistência seguinte. Nalguns países, o seu concessionário RYOBI local encarrega-se de enviar o produto para a organização de assistência RYOBI. Quando enviar um produto para um posto de assistência RYOBI, o produto deve ser embalado de forma segura, sem conter nenhuns conteúdos perigosos (por exemplo, gasolina), marcado com o endereço do remetente e acompanhado por uma breve descrição da avaria.
- Uma reparação/substituição ao abrigo desta garantia é gratuita. Não constitui um prolongamento a, nem um novo início de, o período da garantia. As peças ou ferramentas substituídas tornam-se propriedade nossa. Nalguns países, o remetente terá de pagar os custos de entrega ou a remessa postal. Os seus direitos previstos por lei resultantes da compra da ferramenta mantêm-se inalterados
- Esta garantia é válida na Comunidade Europeia, Suíça, Islândia, Noruega, Liechtenstein, Turquia e Rússia. Fora destas áreas, entre em contacto com o seu concessionário autorizado RYOBI para determinar se existe outra garantia aplicável.

CENTRO DE ASSISTÊNCIA AUTORIZADO

Para encontrar um centro de assistência autorizado próximo de si, visite <http://pt.ryobitools.eu/header/service-and-support/service-agents>.

DA RYOBI® BETINGELSER FOR GARANTI

Udover lovbestemte rettigheder, som resulterer af købet, er dette produkt dækket af en garanti, som anført herunder.

- Garantiperioden er 24 måneder for forbrugere og begynder på den dato, som produktet blev købt. Denne dato skal dokumenteres af en faktura eller andet bevis for køb. Produktet er udelukkende designet og dedikeret til forbrugere og privat brug. Så der ydes ingen garanti i tilfælde af professionel eller kommerciel brug.
- Der er en mulighed for at forlænge garantiperioden for en del af udvalget af elværktøj (AC/DC), hen over den ovenfor beskrivne periode vha. registrering på hjemmesiden www.ryobitools.eu. Rettigheden af værktøjet til forlængelse af garantiperioden er tydeligt vist i butikker og/eller på emballage/og indeholdt i produktokumentationen. Slutbrugeren skal registrere hans/hendes nyligt indkøbte værktøj online indenfor 30 dage efter købsdatoen. Slutbrugeren kan registrere sig for den forlængede garanti i sit land, hvis han/hun er opført på den online registreringsformular, hvor denne mulighed er gyldig. Derudover skal slutbrugere give deres samtykke til at opbevare data, som er påkrævet at indtaste online, og de er nødt til at acceptere vilkår og betingelser. Registreringsbekræftelseskvitteringen, som sendes ud på e-mail, og den originale faktura, som viser købsdatoen, vil fungere som bevis for den forlængede garanti.
- Garantien dækker alle defekter, som et produkt måtte have i løbet af garantiperioden, og som skyldes produktionsfejl eller materialefejl på købsdatoen. Garantien er begrænset til reparation og/eller udfiskning og inkluderer ikke andre forpligtelser, inklusiv men ikke begrænset til tilfældige skader eller følgeskader. Garantien er ugyldig, hvis produktet er blevet misbrugt, brugt uden at overholde vejledningen, eller det er blevet forkert tilsuttet. Denne garanti gælder ikke:
 - Beskadigelse af produktet, som er et resultat af uegnet vedligeholdelse
 - Et produkt der er blevet ændret eller modificeret
 - Et produkt hvor de originale identifikationsmærkninger (varemærke, serienummer) er blevet ødelagt, ændret eller fjernet.
 - Enhver beskadigelse forårsaget af manglende overholdelse af vejledningen
 - Ethvert ikke CE-produkt
 - Ethvert produkt som er blevet forsøgt repareret af en ukvalificeret professionel eller uden tidligere autorisation af Techtronic Industries.
 - Ethvert produkt som er tilsuttet uegnet strømforsyning (ampere, spænding, frekvens)
 - Enhver skade forårsaget af ekstern påvirkning (kemisk, fysisk, chok) eller fremmedelementer
 - Normal slid på reservedele
 - Uegnet brug, overbelastning af værktøjet
 - Brug af ikke-godkendt tilbehør eller dele
 - Elværktøjstilbehør som leveres med værktøjet eller købes separat. Sådanne undtagelser inkluderer men er ikke begrænset til skruetrækkerbits, bor, bits, slibeværk, sandpapir og klinger, sidestyrt
 - Komponenter (dele og tilbehør) som er udsat for naturligt slid og ælde, inklusiv men ikke begrænset til Service- og vedligeholdelsessæt, kulbrøster, lejer, bøsninger, påsætning eller modtagelse af SDS-bor, El ledning, hjælpehåndtag, transporttaske, sandplade, støvpose, støvdudstødningslange, filterkiver, nåle og fjedre slagngøle etc.
- For eftersyn skal produktet sendes til eller præsenteres for en RYOBI-autoriseret service værksted, som er oplistet for hvert land i den følgende liste over service værksted adresser. I nogle lande påtager din lokale RYOBI-forhandler sig ansvaret for at sende produktet til RYOBI-serviceorganisationen. Når et produkt sendes til en RYOBI-service værksted, skal det pakkes sikkert ind uden noget farligt indhold som benzin, mærkes med afsenderens adresse og med en kort beskrivelse af fejlen.
- En reparation/erstatning under denne garanti er gratis. Den udgør ikke en forlængelse eller en ny start på garantiperioden. Udvekslede dele eller værktøjer bliver vores ejendom. I nogle lande skal leveringsafgifter eller porto betales af afsenderen. Dine lovbestemte rettigheder i forbindelse med købet forbliver uanfægtede
- Denne garanti gælder i EU, Schweiz, Island, Norge, Liechtenstein, Tyrkiet og Rusland. Udenfor disse områder bedes du kontakte din autoriserede RYOBI-forhandler for at afgøre, om en anden garanti gælder.

AUTORISEREDE SERVICE/VERKSTEDER

Find nærmeste autoriserede serviceværksted på <http://dk.ryobitools.eu/header/service-and-support/service-agents>.

SV RYOBI® ANVÄNDNINGSVILLKOR FÖR GARANTI

Förutom eventuella lagstadgade rättigheter som uppstår genom köpet, täcks den här produkten av en garanti som anges nedan.

1. Garantiperioden är 24 månader för konsumenter och börjar gälla från det datum då produkten köptes. Detta datum måste dokumenteras på en faktura eller annat köpbevis. Produkten är utformad och avsedd för konsumenter och privat bruk. Därmed tillhandahålls ingen garanti vid yrkesmässigt eller kommersiellt bruk.
2. Det finns möjlighet att förlänga garantiperioden för en del av utbudet för elverktyg (AC/DC) under den period som anges ovan genom att använda registreringen på webbplatsen www.ryobitools.eu. De verktyg som är berättigade till en förlängning av garantiperioden visas tydligt i butiker och/eller på förpackningen/och anges i produktdokumentationen. Slut användaren behöver registrera hans/hennes nyförvävade verktyg online inom 30 dagar från köpdatumet. Slut användaren kan registrera sig för den förlängda garantin i det land där han/hon bor om landet finns angivet i registreringsformuläret online och där detta alternativ är giltigt. Dessutom måste slut användaren ge sitt medgivande till lagring av data vilket krävs vid registrering online samt acceptera villkoren. Bekräftelsekvittot för registreringen som skickas ut via e-post och originalfakturan som visas köpdatumet kommer att gälla som bevis för den förlängda garantin.
3. Garantin täcker alla produktdefekter under garantiperioden som beror på brister i utförande eller material vid köpdatumet. Garantin är begränsad gällande reparation och/eller utbyte och inkluderar inte några skyldigheter inklusive men inte begränsat till oförutsedda skador eller följskador. Garantin är inte giltig om produkten har missbrukats, använts i strid med bruksanvisningen eller inte anslutits på rätt sätt. Denna garanti täcker inte:
 - eventuella skador på produkten som uppstått till följd av felaktigt underhåll
 - produkter som har ändrats eller modifierats
 - produkter där ursprungliga identifieringsmärkningar (varumärke, serienummer) har målats över, ändrats eller tagits bort
 - eventuella skador som uppstått till följd av att bruksanvisningen inte efterföljts
 - alla icke CE-produkter
 - eventuella produkter som har försökts repareras av en icke-kvalificerad yrkesman eller utan föregående medgivande från Technronic Industries.
 - eventuella produkter som anslutits till felaktig strömförsörjning (ampere, volt, frekvens)
 - eventuella skador som uppstått till följd av yttre påverkan (kemisk, fysisk, stötar) eller främmande ämnen
 - normalt slitage av reservdelar
 - olämplig användning, överbelastning av verktyget
 - användningen av icke-godkända tillbehör eller delar
 - tillbehör till elverktyg som medföljde verktyget eller köpts separat. Sådana undantag inkluderar men är inte begränsat till skruvmejselbits, borrbits, slipskivor, sandpapper, blad och sidoskena
 - Komponenter (delar och tillbehör) är föremål för naturligt slitage, inklusive men inte begränsat till service- och underhållsatsar, kolborstar, kullager, chuck, tillbehör eller tillhörande SDS-borrbitt, strömsladd, hjälphandtag, transportväska, slipplatta, damppåse, dammtulblåsrör, filterbrickor, stift och fjädrar till mutterdragare osv.
4. Vid service måste produkten skickas eller uppvisas för en RYOBI- auktoriserad servicestation som står angiven för varje land i följande adresslista över servicestationer. I vissa länder tar din lokala RYOBI- återförsäljare på sig ansvaret att skicka produkten till RYOBI- serviceorganisationen. När en produkt skickas till en RYOBI- servicestation, ska produkten paketeras säkert utan något farligt innehåll såsom bensin, markeras med avsändarens adress samt en kort beskrivning av felet.
5. En reparation/ett utbyte under denna garanti är kostnadsfri. Det utgör inte en förlängning eller förnyelse av garantiperioden. Utbyta delar eller verktyg blir vår egendom. I vissa länder måste leveranskostnader eller porto betalas av avsändaren. Dina lagstadgade rättigheter som härrör från köpet av verktyget förblir opåverkade
6. Denna garanti är giltig i Europeiska gemenskapen: Schweiz, Island, Norge, Liechtenstein, Turkiet och Ryssland. Utanför dessa länder, kontakta din auktoriserade RYOBI-återförsäljare för att avgöra om en annan garanti gäller.

AUKTORISERAT SERVICECENTER

Du hittar närmaste auktoriserade servicecenter genom att gå till <http://se.ryobitools.eu/header/service-and-support/service-agents>.

FI RYOBI®-TAKUUN SOVELTAMISEHDOT

Tällä tuotteella on oston luomien lakisäasteiden oikeuksien ohella alla mainitun mukainen takuu.

1. Takuun kesto on kuluttajille 24 kuukautta ja takuuaika alkaa tuotteen ostohetkestä. Tämän päivämäärän tulee lukea laskussa tai muussa ostotositteessa. Tuote on suunniteltu ja tarkoitettu vain kuluttajien ja yksityiseen käyttöön. Takuu ei siis kata ammatti- eikä kaupallista käyttöä.
2. Joidenkin sähkötyökalujen (AC/DC) takuun kesto on mahdollista laajentaa yllä mainittua kestoä pidemmäksi verkossivuston www.ryobitools.eu rekisteröinnin kautta. Työkalujen kelppisuutta takuujakson laajennukseen näkyy selkeästi myymälöissä ja/tai pakkauksissa ja/ tai tämä tieto sisältyy tuotedokumentaation. Loppukäyttäjän täytyy rekisteröidä vasta hankitut työkalut internetissä 30 päivän kuluessa ostopäivämäärästä. Loppukäyttäjät voi rekisteröidä laajennettun takuun kotimaassaan, jos se on luetteluna online-rekisteröintilomakkeessa, jossa mainitaan, missä tämä vaihtoehto on voimassa. Loppukäyttäjien täytyy lisäksi hyväksyä tietojen tallennus, jotka heidän täytyy antaa online-tilassa sekä ehdot. Rekisteröinnin vahvistuskuitti, joka lähetetään sähköpostitse, ja alkuperäinen ostopäivämäärän ilmaiseva lasku toimivat laajennettun takuun tositteina.
3. Takuu kattaa kaikki tuotteeseen takuuaikana tulevat viat, joiden aiheuttajina ovat tuotteessa ostopäivänä olleet valmistus- tai materiaali viat. Takuu on rajoitettu korjaukseen ja/tai vaihtoon eikä se sisällä mitään muuta velvoitetta mukaan lukien satunnais- ja seuranaisvahinkoja, mutta rajoittumatta niihin. Takuu ei päde, jos tuotetta on käylytty väärin, käyttöohjeen vastaisesti tai jos se on liitetty virheellisesti. Tämä takuu ei kata:
 - virheellisestä huollosta johtuvia vaurioita
 - muunnettua tai muutettua tuotetta
 - tuotetta, jonka alkuperäiset tunnistemerkinnät (tavaramerkki, sarjanumero) on turmeltu, muutettu tai poistettu
 - tämän käyttöoppaan laiminlyönnistä johtuvia vaurioita
 - ei-CE-tuotetta
 - tuotetta, jota on yrittänyt korjata epäpätevä ammattilainen tai joka on korjattu ilman Technronic Industriesin ennakkoluopaa.
 - tuotetta, joka on liitetty virheelliseen teholähteeseen (ampeirit, jännite, taajuus)
 - ulkoisten vaikutusten (kemiallinen, fyysinen, iskut) tai vieraiden aineiden aiheuttamaa vauriota
 - normaaleja kuluvia varaosia
 - virheellistä käyttöä, työkalun ylikuormitusta
 - ei-hyväksytyjen tarvikkeiden tai osien käyttöä
 - sähkötyökalun tarvikkeita, jotka on toimitettu työkalun mukana tai ostettu erikseen. Poissuljettuja osia ovat ruuvausterät, poranterät, hiomalaikat, hiekkapaperi ja terät, sivuohjain, näihin kuitenkaan rajoittumatta
 - Luonnollisesti kuluvia komponentteja (osia tai tarvikkeita), joihin sisältyvät huolto- ja kunnossapitoset, hiiliharjat, laakerit, terästäkat, SDS-porien kiinnitin tai istukka, virtajohto, apukahva, kuljetuskotelo, hiomalaikka, pölypussi, pölynpoistoputki, huopatiivisteet, iskunvääntimen pultit ja jouset yms. näihin kuitenkaan rajoittumatta.
4. Tuote on lähetettävä huollettavaksi valtuutettuun RYOBI-huoltoon tai näyteltävä siellä. Niiden osoitteet kussakin maassa löytyvät seuraavasta luettelosta. Joissakin maissa paikallinen RYOBI-jälleenmyyjä huolehtii tuotteen lähetyksestä RYOBI-huolto-organisaatioon. Kun tuote lähetetään RYOBI-huoltoon, se täytyy pakata hyvin ilman vaarallisia aineita, kuten polttoainetta, ja pakkaukseen täytyy merkitä lähettäjän nimi sekä vain lyhyt kuvaus.
5. Takuun kattama korjaus/vaihto on maksuton. Se ei tarkoita takuuaajan laajennusta tai alkamista alusta. Vaihdetut osat tai työkalut siirtyvät valmistajan omistukseen. Joissakin maissa lähettäjän täytyy maksaa lähetyksustannukset tai postikulut. Työkalun oston luomat lakisäasteiset oikeudet pysyvät koskemattomina
6. Tämä takuu on voimassa Euroopan yhteisössä, Sveitsissä, Islannissa, Norjassa, Liechtensteinissä, Turkissa ja Venäjällä. Ota näiden alueiden ulkopuolella yhteyttä omaan valtuutettuun RYOBI-jälleenmyyjään ja selvitä, onko jotain muuta takuuta.

VALTUUTETTU HUOLTO

Voit etsiä lähimmän valtuutetun huollon sivulta <http://fi.ryobitools.eu/header/service-and-support/service-agents>.

NO RYOBI® GARANTIBETINGELSER

I tillegg til eventuelle lovbestemte rettigheter som følger av kjøpet, er dette produktet dekket av en garanti som angitt nedenfor.

1. Garantiperioden er 24 måneder for konsumenter og gjelder fra den datoen som produktet ble kjøpt. Denne datoen skal dokumenteres med en faktura eller annet kjøpsbevis. Produktet er designet og beregnet kun til konsument- og privat bruk. Så det gis ingen garanti ved profesjonell eller kommersiell bruk.
2. For en del av utvalget av elektriske verktøy (AC/DC) er det mulighet til å utvide garantiperioden i den perioden som er beskrevet ovenfor ved bruk av registreringer på nettsidene www.ryobitools.eu. Kvalifisering av verktøyene for en utvidelse av garantiperioden er tydelig vist i butikker og/eller på pakningen / og finnes innen produktdokumentasjonen. Sluttbrukeren må registrere sine nylig anskaffede verktøy online innen 30 dager etter kjøpsdato. Sluttbrukeren kan registrere seg for den utvidede garantien i sitt land hvis det er opplistet på online registreringsskjemaet der dette alternativet er gyldig. Videre må sluttbrukere gi sitt samtykke til oppbevaring av dataene som kreves for å gå online, og de må godta vilkår og betingelser. Registreringsbekreftelsen, som sendes ut på e-post, og den originale fakturaen som viser kjøpsdato, vil tjene som bevis for den utvidede garantien.
3. Garantien dekker alle defekter i produktet under garantiperioden på grunn av defekter i utførelse eller materiale på kjøpsdato. Garantien er begrenset til å reparere og/eller erstatte og inkluderer ikke noen andre forpliktelser, inkludert, men ikke begrenset til, tilfældige eller følgesmessige skader. Garantien er ikke gyldig hvis produktet har blitt misbrukt, brukt på annen måte enn det som beskrives i bruksanvisningen eller er koblet til på feil måte. Denne garantien gjelder ikke for:
 - enhver skade på produktet som er resultat av utlilskrekkelig vedlikehold
 - ethvert produkt som har blitt endret eller modifisert
 - ethvert produkt der de originale identifiseringsmerkene (varemerke, serienummer) har blitt uleselig, er endret eller fjernet
 - enhver skade som forårsakes av ikke-overholdelse av instruksjonshåndboken
 - ethvert ikke-CE-produkt
 - ethvert produkt som har blitt forsøkt reparert eller av en ikke-kvalifisert fagperson eller uten tidligere autorisasjon fra Techtronic Industries.
 - ethvert produkt tilkoblet feil strømforsyning (ampere, spenning, frekvens)
 - enhver skade som er forårsaket av eksterne påvirkninger (kjemiske, fysiske, støt) og fremmede stoffer
 - normal slitasje og sliteseravedeler
 - feil bruk, overbelastning av verktøyet
 - bruk av ikke-godkjent tilbehør eller deler
 - Elektrisk verktøytilbehør levert med verktøyet eller kjøpt separat. Slike ekskluderinger, inkludert, men ikke begrenset til skrutrekkerbits, drillbits, slipedisker, sandpapir og blader, lateral føring
 - Komponenter (deler og tilbehør) som er utsatt for naturlig slitasje, inkludert, men ikke begrenset til service- og vedlikeholdssett, karbonborster, lagre, chuck, SDS-borrbifeste eller -mottak, strømledning, hjelpéhåndtak, transportbæreske, sandingsplate, støvpose, støvutslippsrør, filtpakninger, støtnøkkelpinner og fjær, osv.
4. For service må produktet sendes eller fremlegges for en RYOBI-autorisert servicestasjon opplistet for hvert land i den følgende listen over servicestasjonsadresser. I noen land sender den lokale RYOBI-forhandleren produktet til RYOBI serviceorganisasjonen. Ved å sende et produkt til en RYOBI servicestasjon skal produktet være sikkert pakket uten noe farlig innhold, slik som bensin, merket med senderens adresse og fulgt av en kort beskrivelse av feilen.
5. En reparasjon/erstatning under denne garantien er gratis. Den utgjør ingen forlengelse eller ny start av garantiperioden. Utvekslede deler eller verktøy blir vår eiendom. I noen land vil leveringskostnader eller frankering måtte betales av senderen. Dine lovbestemte rettigheter som oppstår fra kjøp av verktøyet forblir uberørt.
6. Denne garantien er gyldig i EU, Sveits, Island, Norge, Liechtenstein, Tyrkia og Russland. Utenfor disse områdene ta kontakt med din autoriserte RYOBI-forhandler om en annen garanti gjelder.

AUTORISERT SERVICESENTER

For å finne et autorisert servicecenter i nærheten, gå til <http://no.ryobitools.eu/header/service-and-support/service-agents>.

RU УСЛОВИЯ ПРИМЕНЕНИЯ ГАРАНТИИ НА ПРОДУКЦИЮ RYOBI®

Помимо законных прав, возникающих при покупке, данное изделие покрывается гарантией в соответствии с приведенными ниже пунктами.

1. Гарантийный период для покупателя составляет 24 месяца с даты покупки изделия. Дата покупки должна быть подтверждена полностью заполненным гарантийным талоном и чеком о покупке. Данное изделие предназначено только для частного использования покупателем. Поэтому гарантия не распространяется на использование в профессиональных или коммерческих целях.
2. Предусмотрена возможность продления для части изделий линейки электроинструментов (AC/DC) гарантийного периода с помощью регистрации на сайте www.ryobitools.eu. Право инструмента на продление гарантийного периода четко указано в магазинах и / или на упаковке / и содержится в сопутствующей инструменту документации. Конечный пользователь должен зарегистрировать свой приобретенный инструмент в течение 30 дней с даты покупки. Конечный пользователь может зарегистрировать свой инструмент на продление гарантии в стране своего проживания, если она указана в форме онлайн-регистрации. Кроме того, конечный пользователь должен дать свое согласие на хранение данных, которые необходимо ввести в онлайн-форму и принять правила и условия. Подтверждение регистрации, которое вы получите по электронной почте, заполненный гарантийный талон и оригинальный чек, в котором указана дата покупки, будут служить доказательством продленной гарантии.
3. Гарантия покрывает в течение гарантийного периода все дефекты качества или материала изделия на дату покупки. Гарантия ограничена ремонтом и / или заменой и не включает никакие другие обязательства, включая, но не ограничиваясь случайными или косвенными убытками. Гарантия становится недействительной, если изделие использовалось не по назначению, вопреки инструкциям, данным в Руководстве пользователя или было неправильно подключено. Настоящая гарантия не распространяется на:
 - любые повреждения изделия в результате неправильного технического обслуживания или недостаточного ухода за инструментом
 - любые изделия, подвергшиеся изменениям и модификации
 - любые изделия, оригинальные идентификационные отметки которого (торговая марка, серийный номер) были повреждены, изменены или удалены
 - любые повреждения, вызванные несоблюдением инструкций Руководства пользователя
 - любые изделия, не сертифицированные маркировкой "CE" для продажи в Европейском союзе
 - любые изделия, подвергшиеся попыткам ремонта неквалифицированным работником или без предварительного утверждения компанией Techtronic Industries.
 - любые изделия, подключенные к неправильному источнику питания (сила тока, напряжение, частота)
 - любые повреждения, вызванные внешними воздействиями (химические, физические, удары) или посторонними веществами
 - естественный износ запасных деталей
 - несоответствующее использование, перегрузка инструмента
 - использование неутвержденных аксессуаров и неофициальных запасных деталей
 - аксессуары электроинструментов, поставляемые с инструментом или приобретаемые отдельно. К этому списку относятся, но не исчерпывают его: сверла шуруповертов, дрелей, абразивные диски, наждачную бумагу, лезвия и боковые направляющие
 - компоненты (детали и аксессуары), подверженные естественному износу и развалу, включая, но не ограничиваясь наборы для технического обслуживания, угольные щетки, подшипники, патроны, переходники SDS, кабели питания, дополнительные ручки, футляры для транспортировки, шифовальные подошвы, пылесборники, трубки для отвода пыли, войлочные шайбы, штыри и пружины ударных ключей и др.
4. Для проведения технического обслуживания изделие следует направлять в авторизованные сервисные центры RYOBI, указанные для каждой страны в приведенном ниже списке адресов станций сервисного обслуживания. В некоторых странах местные дилеры RYOBI отправляют изделия в сервисные организации RYOBI. При отправке изделия в сервисный центр RYOBI, изделие должно быть безопасно упаковано и не содержать никаких опасных веществ, таких как бензин, должен быть подписан адрес отправителя и сопровождаться кратким описанием неисправности.
5. Ремонт / замена проводится в рамках настоящей гарантии бесплатно. Он не продлевает гарантию и не начинает новый гарантийный период. Заменяемые детали и инструменты становятся нашей собственностью. В некоторых странах отправитель должен оплачивать стоимость отправки. Ваши законные права, возникшие при покупке инструмента, остаются неизменными
6. Данная гарантия действительна в Европейском Сообществе, Швейцарии, Исландии, Норвегии, Лихтенштейне, Турции и России. Вне указанных территорий обращайтесь к своему авторизованному дилеру RYOBI, чтобы узнать, применяются ли условия каких-либо других гарантий.

УПОЛНОМОЧЕННЫЙ СЕРВИСНЫЙ ЦЕНТР

Чтобы найти ближайший уполномоченный сервисный центр, обратитесь к веб-сайту <http://ru.ryobitools.eu/header/service-and-support/service-agents>.

PL WARUNKI GWARANCJI RYOBI®

Oprócz praw ustawowych wynikających z zakupu produkt jest objęty gwarancją, której warunki podano poniżej.

1. Okres gwarancyjny wynosi 24 miesiące dla konsumentów i rozpoczyna się w dniu zakupu produktu. Datę zakupu należy udokumentować fakturą lub innym dowodem zakupu. Produkt został zaprojektowany i jest przeznaczony do użytku konsumenckiego i prywatnego. W związku z tym gwarancja nie obejmuje zastosowań profesjonalnych i komercyjnych.
2. Istnieje możliwość wydłużenia okresu gwarancyjnego dla części asortymentu narzędzi ręcznych z napędem mechanicznym (AC/DC) poprzez zarejestrowanie produktu na stronie internetowej www.ryobitools.eu. Kwalifikowalność narzędzi do wydłużenia okresu gwarancyjnego jest wyraźnie określona w sklepach i/lub na opakowaniu oraz w dokumentacji produktu. Użytkownik końcowy musi zarejestrować nowo kupione narzędzia online w ciągu 30 dni od daty zakupu. Użytkownik końcowy może zarejestrować się w celu przedłużenia gwarancji w swoim kraju zamieszkania, jeżeli jest on wymieniony w formularzu rejestracji online, gdzie opcja ta obowiązuje. Ponadto użytkownicy końcowi muszą wyrazić zgodę na przechowywanie danych, wprowadzanych na stronie internetowej i zaakceptować regulamin. Dowodem wydłużenia gwarancji jest wysłane pocztą elektroniczną potwierdzenie rejestracji i oryginalny faktury potwierdzającej datę zakupu.
3. Gwarancja obejmuje wszystkie wady produktu ujawnione w okresie gwarancyjnym wynikające usterek wykonania lub materiału obecnego w dniu zakupu. Gwarancja jest ograniczona do naprawy i/lub wymiany i nie obejmuje żadnych innych zobowiązań, w tym między innymi odpowiedzialności za szkodę przypadkową lub wtórne. Gwarancja nie obowiązuje, jeżeli produkt był nieprawidłowo używany, używany niezgodnie z instrukcją lub nie był prawidłowo podłączony. Gwarancja nie obejmuje:
 - uszkodzenia produktu wynikającego z nieprawidłowej konserwacji,
 - produktu, który został zmieniony lub zmodyfikowany,
 - produktu, którego oryginalne oznaczenie (znak towarowy, numer seryjny) zostało zniszczone, zmienione lub usunięte,
 - jakiegokolwiek uszkodzeń wynikających z nieprzestrzegania instrukcji,
 - jakiegokolwiek produktu bez certyfikatu CE,
 - jakiegokolwiek produktu, który próbowano naprawiać z pomocą niewykwalifikowanej osoby lub bez uzyskania wcześniejszej zgody firmy Techtronic Industries.
 - jakiegokolwiek produktu podłączonego nie prawidłowego źródła zasilania (nieprawidłowe napięcie prądu, napięcie, częstotliwość),
 - jakiegokolwiek uszkodzeń spowodowanych wpływem czynników zewnętrznych (chemicznych, fizycznych, drgań) lub substancji obcych,
 - normalnego zużycia części zamiennych,
 - nieprawidłowego użycia, przeciążenia narzędzia,
 - stosowania niezatwierdzonych akcesoriów lub części,
 - akcesoriów narzędzi ręcznych z napędem mechanicznym dostarczonych z narzędziem lub kupionych oddzielnie. Takie wykluczenia obejmują, między innymi, wymienne ostrza wkrętaka, wiertła, tarcze cierne, papier ścierny i ostrza, prowadnicę boczną.
 - elementów (części i akcesoriów) podlegających naturalnemu zużyciu obejmujących, między innymi, zestawy do konserwacji i serwisu, szczotki węglowe, łożyska, uchwyty, przystawkę wiertła SDS, gniazdo, przewód zasilania, uchwyty pomocnicze, skrzynię transportową, płytę szlifierską, worek pyłowy, rurę odprowadzania pyłu, podkładki filcowe, kolki i sprężyny klucza udarowego itp.
4. W celu serwisowania produkt należy wysłać lub okazać w autoryzowanym punkcie serwisowym RYOBI znajdującym się na przedstawionym poniżej wykazie punktów serwisowych w poszczególnych krajach. W niektórych krajach lokalny dystrybutor produktów RYOBI podejmuje się wysyłki produktu do centrum serwisowego RYOBI. W przypadku wysyłki do punktu serwisowego RYOBI produkt — pozbawiony jakiegokolwiek niebezpiecznych substancji, na przykład benzyny — należy bezpiecznie zapakować i dołączyć adres nadawcy oraz krótki opis usterek.
5. Naprawa/wymiana w ramach niniejszej gwarancji jest bezpłatna. Nie stanowi jednak o przedłużeniu lub rozpoczęciu od nowa biegu okresu gwarancyjnego. Wymienione części lub narzędzia stają się naszą własnością. W przypadku niektórych krajów nadawca będzie musiał uregulować koszty dostawy lub opłaty pocztowe. Prawa ustawowe wynikające z zakupu narzędzia pozostają niezmienione.
6. Niniejsza gwarancja obowiązuje w Unii Europejskiej, Szwajcarii, Islandii, Norwegii, Liechtensteinie, Turcji i Rosji. Poza tymi obszarami należy skontaktować się z autoryzowanym dostawcą produktów RYOBI i ustalić, czy obowiązuje inna gwarancja.

AUTORYZOWANY PUNKT SERWISOWY

Najbliższy autoryzowany punkt serwisowy można wyszukać w witrynie internetowej <http://pl.ryobitools.eu/header/service-and-support/service-agents>.

CS ZÁRUČNÍ PODMÍNKY RYOBI®

Kromě zákonných práv vyplývajících z koupě výrobku se na tento výrobek vztahuje také níže uvedená záruka.

1. Záruční doba pro spotřebitele je 24 měsíců a začíná datem nákupu výrobku. Datum musí být zaznamenáno na fakturě nebo jiném dokladu o koupi. Tento výrobek je navržen a určen pouze pro soukromé účely spotřebitelů. Záruka se tedy nevztahuje na profesionální nebo komerční využití výrobku.
2. U některých elektrických nástrojů (AC/DC) je možné záruční dobu prodloužit. K tomu je nutná registrace na stránkách www.ryobitools.eu. Možnost prodloužení záruční doby výrobků je jasně uvedena v prodejních, popř. na obalech nebo v dokumentech o výrobku. Koncový uživatel musí svůj nový nástroj zaregistrovat online do 30 dnů od data nákupu. Koncový uživatel se může k prodloužení záruční doby zaregistrovat v zemi trvalého pobytu, pokud je tato uvedena na internetovém registračním formuláři u výrobku, kde je tato možnost dostupná. Koncový uživatel musí dále souhlasit s uložením osobních údajů, která musí zadat na internetu, a přijmout obchodní podmínky. E-mail s původní registrací a původní faktura s datem koupě poslouží jako důkaz o prodloužení záruce.
3. Záruka se vztahuje na veškeré vady na výrobek v rámci záruční doby způsobené výrobními vadami nebo vadami materiálu v době koupě. Záruka je omezena na opravu, popřípadě výměnu a nezahrnuje žádná další povinnosti, včetně mimo jiné vedlejších či následných odškodnění. Záruka neplatí při použití výrobku k nevhodným účelům, v rozporu s uživatelskou příručkou nebo při nesprávném zapojení. Záruka se nevztahuje na:
 - veškeré škody na výrobku způsobené nesprávnou údržbou
 - veškeré produkty, které byly pozměněny nebo upraveny
 - veškeré produkty, kde byly původní identifikační prvky (obchodní značka, sériové číslo) poničeny, pozměněny nebo odstraněny
 - veškeré škody způsobené nedodržením pokynů uživatelské příručky
 - veškeré produkty bez CE certifikace
 - veškeré produkty, které se pokusil opravit nekvalifikovaný odborník nebo opravy bez předchozího svolení společnosti Techtronic Industries.
 - veškeré produkty zapojené do nesprávného elektrického zdroje (proud, napětí, frekvence)
 - veškeré škody způsobené externími vlivy (chemickými, fyzickými, nárazy) nebo cizími látkami
 - běžné opotřebování dílů
 - nevhodné použití, přetěžování nástroje
 - použití neschválených příslušenství nebo dílů
 - příslušenství k elektrickému nástroji poskytnuté s nástrojem nebo zakoupené samostatně. Tyto výjimky se vztahují mimo jiné na šroubovací bity, vrtačky, brusné disky, brusný papír a čepele, postranní vodič lišty
 - komponenty (díly a příslušenství) podléhající přirozenému opotřebování, včetně mimo jiné servisních sad, karbonových kartáčů, ložisek, sklíčidla, SDS nástavce na vrtačí bity, napájecího kabelu, pomocné rukojeti, přepravního pouzdra, brusné desky, prachového vaku, výfukové prachové trubice, plstěných podložek, západek a pružin rážového utahávkou atd.
4. K provedení servisu musí být výrobek zaslán nebo předán do autorizovaného servisního centra společnosti RYOBI, jejichž adresy jsou uvedeny podle zemi v seznamu servisních center. V některých zemích za vás výrobek pošle servisní organizaci RYOBI sám prodejce výrobků této značky. Při zasílání výrobku do servisního centra RYOBI je potřeba výrobek bezpečně zabalit bez nebezpečného obsahu jako benzín, opatřit adresou odesílatele a přiložit krátký popis závady.
5. Oprava, popř. výměna v rámci této záruky je zdarma. Neznamená to prodloužení nebo začátek nové záruční lhůty. Vyměněné díly nebo nástroje přejdou do našeho vlastnictví. V některých zemích platí poštovné odesílatele. Vaše zákonná práva vyplývající z koupě tohoto nástroje zůstávají nedotčena.
6. Tato záruka platí v Evropském Společenství, Švýcarsku, Norsku, Lichtenštejnsku, Turecku, Rusku a na Islandu. Mimo tato území kontaktujte autorizovaného prodejce značky RYOBI, který zjistí, zda se na výrobek vztahuje jiná záruka.

POVĚŘENÉ SERVISNÍ STŘEDISKO

Pro nalezení nejbližšího pověřeného servisního střediska navštivte <http://cz.ryobitools.eu/header/service-and-support/service-agents>.

HU A RYOBI® GARANCIA ALKALMAZÁSÁNAK FELTÉTELEI

A vásárlásból adódó törvényben rögzített jogok mellett a termékre az alábbi garancia vonatkozik.

1. A fogyasztói garancia tartama 24 hónap, mely a termék vásárlásának napjával kezdődik. Ezt a dátumot számlával vagy a vásárlást igazoló egyéb dokumentummal kell bizonyítani. A termék rendeltetése csak fogyasztói és magáncélú használat. Ezért professzionális vagy kereskedelmi használat esetén a garancia nem érvényes.
2. A szerszámgépek (egyenáramú/váltóáramú) egy részénél a garancia időtartama a www.ryobitools.eu weblapon regisztrálva meghosszabbítható. Az áruházakban, a csomagoláson, illetve a termék dokumentációjában egyértelműen jelezzük van, hogy az adott termék garanciája meghosszabbítható-e. A végfelhasználónak a vásárlás dátumától számított 30 napon belül regisztrálnia kell az újonnan vásárolt szerszámot. A végfelhasználó akkor regisztrálhatja a kiterjesztett garanciára, ha az ország, ahol lakik, fel van sorolva az online regisztrációs űrlapon azon országok között, ahol választható ez az opció. Ezenkívül a végfelhasználónak bele kell egyeznie az online regisztrálás során szükséges adatok tárolásába, és el kell fogadnia a felhasználási feltételeket. A kiterjesztett garanciát a regisztráció beérkezésétől e-mailben küldött visszaigazolás és a vásárlás dátumát tartalmazó eredeti számla igazolja.
3. A garancia a termék vásárlásakor fennálló, a gyártás során keletkezett hibákra és anyaghibákra érvényes a garanciális időtartamon belül. A garancia csak a javításra/cserére korlátozódik, és nem terjed ki semmilyen egyéb kötelezettségre, nem kizárólagosan ideértve a véletlen vagy szándékos rongálást. A garancia nem érvényes, ha a terméket nem megfelelően, a használati utasításban foglaltakkal ellentétben, illetve nem megfelelően csatlakoztatva használták. A garancia nem vonatkozik:
 - a terméket a nem megfelelő karbantartás következtében ért károsodásra
 - megváltoztatott vagy átalakított termékre
 - olyan termékre, melyen az eredeti azonosítókat (védjegy, sorozatszám) megromlították, megváltoztatták vagy eltávolították
 - a használati utasítás be nem tartásából eredő kárra
 - CE jelöléssel nem rendelkező termékekre
 - olyan termékre, melyet nem képzett, illetve a Techtronic Industries által nem fejlesztett szerelvény javított
 - nem megfelelő (áramerősségű, feszültségű, frekvenciájú) áramforrásra csatlakoztatott termékre
 - külső (vegyszeri, fizikai, ütés) hatásokból vagy idegen anyagokból eredő károkkra
 - a cserélhető alkatrészek természetes kopására és elhasználódására
 - a szerszám helytelen használatára, túlterhelésére
 - nem jóváhagyott tartozékok és alkatrészek használatára
 - A szerszámmal adott vagy külön megvásárolt tartozékokra. Ilyenek például (de nem kizárólag) a csavarhúzófejek, fúrószárak, csiszolókorongok, csiszolópapír, kések, oldallirányú terelő.
 - A természetes kopásnak, elhasználódásnak kitett alkatrészek és kiegészítők, például (de nem kizárólag) szerviz- és karbantartókészletek, szénkéfek, csapagykák, tokmány, SDS fúrószár csatlakozója, tápkábel, segédfogantyú, szállítók, csiszolólap, porzsák, porelvezető cső, filcaltátek, ütműves csavarbehajtó gép csapszege és rugója stb.
4. A terméket javításra el kell vinni egy meghatalmazott RYOBI szervizbe; ezeket az egyes országokhoz a következő listában találja. Egyes országokban a helyi RYOBI kereskedő vállalja a termék elszállítását a RYOBI szervizbe. A terméket veszélyes tartalom, például benzín nélkül csomagolja, a feladó címét feltüntetve, a hiba rövid leírásával együtt küldje el a RYOBI szervizbe.
5. A jelen garancia hatálya alatt végzett javítás, illetve csere ingyenes. Nem jelenti a garanciális időtartam újraindulását. A kicserélt alkatrészek és szerszámok a mi tulajdonunkba kerülnek. Egyes országokban a szállítás vagy postázás költségét a feladó viseli. A vevőnek a szerszám megvásárlásából adódó törvényes jogai nem változnak.
6. Jelen garancia az Európai Közösségben, Svájcban, Izlandon, Norvégiában, Liechtensteinben, Törökországban és Oroszországban érvényes. E területeken kívül kérdezze meg a RYOBI forgalmazót, hogy milyen garancia van érvényben.

HIVATALOS SZERVIZKÖZPONT

A legközelebbi hivatalos szervizközpont megtalálásához látogasson el a <http://hu.ryobitools.eu/header/service-and-support/service-agents>.

RO CONDIȚII DE APLICARE A GARANȚIEI PENTRU PRODUSELE RYOBI®

În plus față de condițiile statutare rezultate din achiziționarea acestui produs, acesta este acoperit de garanția stipulată mai jos.

1. Perioada de garanție este de 24 de luni pentru consumatori și începe de la data achiziționării produsului. Data de începere a garanției trebuie demonstrată cu o factură sau altă dovadă a cumpărării produsului. Produsul este destinat și conceput doar pentru utilizare în scopuri personale. Din acest motiv, nu se oferă garanție pentru utilizarea sa în scop profesional sau comercial.
2. Există posibilitatea de a extinde a perioadei de garanție pentru gama de unelte electrice (de CA/CC) peste perioada stipulată mai sus prin înscrierea produsului pe [website-ul www.ryobitools.eu](http://www.ryobitools.eu). Eligibilitatea pentru perioada de extindere a garanției este afișată în mod clar în magazinele de vânzare și/sau pe ambalaj sau este inclusă în documentația livrată împreună cu produsul. Utilizatorul final este obligat să-și înregistreze produsul online în termen de maxim 30 de zile de la data achiziției acestuia. Utilizatorul final poate înregistra produsul pentru garanția extinsă oferită în țara sa de rezidență dacă aceasta este listată în formularul de înregistrare online și dacă această opțiune este validă. În plus, utilizatorul final trebuie să-și dea acordul pentru stocarea datelor personale solicitate la înregistrarea online și trebuie să accepte termenii și condițiile. Mesajul de confirmare a înregistrării, trimis prin e-mail și factura originală cu data achiziției vor dovedi perioada de garanție extinsă.
3. Garanția acoperă toate defecțiunile produsului survenite în perioada de garanție datorate defectelor de execuție sau materialelor folosite, începând cu data achiziției acestuia. Garanția este limitată la reparare și/sau înlocuire și nu include alte obligații, inclusiv, dar fără a se limita la daune accidentale sau rezultate pe cale de consecință. Garanția își pierde valabilitatea dacă produsul este utilizat necorespunzător, utilizat neconform cu instrucțiunile de utilizare din manualul cu instrucțiuni sau conectat incorect. Garanția nu se aplică în cazul:
 - oricărei defecțiuni survenite în urma întreținerii necorespunzătoare a produsului
 - oricărui produs alterat sau modificat
 - oricărui produs la care inscripțiile cu datele de identificare (marca comercială, numărul de serie) au fost șterse, modificate sau îndepărtate
 - oricărei defecțiuni datorate neconformării cu instrucțiunile din manualul de utilizare
 - oricărui produs necertificat CE
 - oricărui produs asupra căruia au fost efectuate tentative de reparare de către personal necertificat sau fără autorizație prealabilă din partea Techtronic Industries.
 - oricărui produs conectat la o sursă de alimentare necorespunzătoare (curent, tensiune, frecvență)
 - oricărui defecțiuni datorate unor influențe externe (chimice, fizice, socuri) sau substanțe străine
 - uzurii și fisurării normale a pieselor de rezervă
 - utilizării neadecvate, suprasolicitării uneltei
 - utilizării de piese și accesorii neaprobate
 - accesorilor pentru unelalt furnizate odată cu acestea sau achiziționate separat. Acestea sunt excluse de la aplicare, dar fără a se limita la următoarele: burghie, biți de șurubelniță, discuri abrazive, hârte abrazive și lame de tăiere, ghidaje laterale
 - Componentele (piese și accesorii) supuse uzurii normale, care includ, fără a se limita la, kituri de întreținere și service, perle de carbon, rulmenți, mandrină, adaptor pentru burghie SDS, cordon de alimentare, mănere auxiliare, cutie de transport, placă pentru șlefuit, sac pentru praf, tub pentru evacuarea prafului, discuri de păsă, adaptoare și resorturi pentru cheile de strângere prin vibrație, etc.
4. Pentru efectuarea reparațiilor, produsul trebuie trimis sau adus la un centru de reparații autorizat RYOBI din lista următoare de centre de reparații prezentate pentru fiecare țară. În anumite țări, reprezentantul local RYOBI va trimite produsul spre reparare la sediul central de reparații RYOBI. Atunci când trimiteți produsul spre reparare la un centru de reparații RYOBI, acesta trebuie ambalat în siguranță, fără conținut periculos (cum ar fi benzina), marcat cu adresa expeditorului și însoțit de o scurtă descriere a defectului.
5. Repararea/inlocuirea în perioada de garanție este gratuită. Aceasta nu este însoțită de o prelungire sau o reinițiere a perioadei de garanție. Piesele sau uneltele schimbate devin proprietatea dvs. În anumite țări, taxele de expediție sau poștale vor fi suportate de expeditor. Drepturile dvs. statutare rezultate din achiziția produsului rămân neschimbate
6. Această garanție este valabilă în Comunitatea Europeană, Elveția, Islanda, Norvegia, Liechtenstein, Turcia și Rusia. În afara acestor zone, vă rugăm să contactați reprezentantul dvs. local RYOBI pentru a determina dacă se aplică alt tip de garanție.

CENTRU DE SERVICE AUTORIZAT

Pentru a găsi un centru de service autorizat lângă dvs., vizitați <http://en.ryobitools.eu/header/service-and-support/service-agents>.

LV RYOBI® GARANTIJAS PIEMĒROŠANAS NOSACĪJUMI

Papildus jebkādam likumiskajām tiesībām, kuras rodas, veicot pirkumu, izstrādājums tiek nodrošināts ar tālāk tekstā noteikto garantiju.

1. Garantijas periods patērētājiem ir 24 mēneši, tā atskaitē tiek sākta no datuma, kurā veikta izstrādājuma iegāde. Šim datumam jābūt dokumentētam rēķinā vai citā pirkumu apliecināšā dokumentā. Izstrādājums ir radīts un paredzēts tikai patērētāja privātai lietošanai. Saistībā ar iepriekšminēto, garantija netiek nodrošināta profesionālas vai komerciālas lietošanas gadījumā.
2. Pastāv iespēja pagarināt daļas no elektroinstrumentu klāsta (Mainstrāvas/akumulatoru) garantiju ilgāk par iepriekš minēto periodu, izmantojot reģistrāciju interneta vietnē www.ryobitools.eu. Instrumenti, kas pakļauti garantijas perioda pagarināšanai, tiek skaidri apzīmēti veikalos un/vai uz iepakojuma un izstrādājumu komplektējošajā dokumentācijā. Gala lietotājam nepieciešams reģistrēt tālruni jauno instrumentu 30 dienu laikā no pirkuma datuma. Gala lietotājs var reģistrēties pagarinātajai garantijai savas mītnes valstī, ja tā minēta tiesaisties reģistrācijas veidlapā, kurā šī iespēja ir aktīva. Bez tam, gala lietotājam ir jāsniedz pierādīšana tiesaisties ievadīšanai nepieciešamo datu glabāšanai un jāpiekrīt noteikumiem un nosacījumiem. Reģistrācijas apstiprinājums, kas tiek nosūtīts, izmantojot e-pastu, un rēķina oriģināls, kurā norādīts iegādes datums, kalpo kā pagarinātās garantijas apstiprinājums.
3. Garantija attiecas uz visiem izstrādājuma defektiem garantijas periodā, kas saistīti ar ražošanas vai materiālu defektiem no pirkuma datuma. Šī garantija tiek ierobežota ar remontu un/vai nomaiņu un neietver jebkādas citas saistības, tajā skaitā, bet ne tikai, cēloņsakarīgos vai saistītos bojājumus. Garantija nav spēkā, ja izstrādājums ir nepareizi lietots, izmantots pretēji norādēm lietošanas rokasgrāmatā vai bijis nepareizi pieslēgts. Šī garantija netiek attiecināta uz:
 - jebkādiem izstrādājuma bojājumiem, kas radušies nepareizas uzturēšanas rezultātā
 - jebkuru izstrādājumu, kas ticis pārveidots vai mainīts
 - jebkuru izstrādājumu, kura oriģinālais identifikācijas (preču zīme, sērijas numurs) marķējums ir ticis nodzēsts, mainīts vai noņemts
 - jebkādiem bojājumiem, kuri radušies neievērojot norādes lietošanas rokasgrāmatā
 - jebkādam izstrādājumam bez CE sertifikācijas
 - jebkuru izstrādājumam, kura remontu mēģinājis veikt nekvalificēts personāls vai bez Technonic Industries iepriekšējas autorizācijas.
 - jebkuru izstrādājumam, kurš bijis pieslēgts neatbilstošu parametru (strāvas, sprieguma, frekvences) sprieguma avotam
 - jebkuriem bojājumiem, kuri radušies ārējas iedarbības (ķīmiskas, fiziskas, triecieni) vai vielu ietekmē
 - detaļu normāla lietošanas nodiluma rezultātā
 - nepareizas lietošanas vai instrumentu pārslodzes rezultātā
 - neapstiprinātu detaļu vai aprīkojuma lietošanas rezultātā
 - elektroinstrumentu aksesuāriem, kas atrodas instrumenta komplektācijā vai ir iegādāti atsevišķi. Šis izņēmums attiecināms uz, bet neaprobežojoties ar, skrūvgrīvju uzgaļiem, urbjiem, abrazīvajiem diskkiem, smilšpapīru un asmeņiem, sānu vadotnēm
 - komponentiem (daļām un aksesuāriem), kas pakļauti normālam nodilumam, ieskaitot, bet neaprobežojoties ar Servisa un apkopju komplekti, oglekļa sukuks, gultņi, patrona, SDS urbju uztverējiem vai uzlikas, elektrības vads, papildus rukturis, transportēšanas un pārnēsāšanas kaste, stipmašīnas plāksne, putekļu maisis, putekļu izvadīšanas caurule, paplākšņi, triecienatslēgu tapas un atsperes, u.t.t.
4. Servisa nodrošināšanai, izstrādājums ir jānodod pilnvarotā RYOBI servisa centrā, kas norādīts katrai valstij tālāk minētajā servisa centru adresē sarakstā. Dažas valstīs jūsu vietējais RYOBI izplatītājs uzņemas izstrādājuma nosūtīšanu uz RYOBI servisa organizāciju. Nosūtot izstrādājumu uz RYOBI servisa centru, izstrādājuma jābūt droši iepakotam, tas nedrīkst saturēt bīstamas vielas kā degvielu, sūtfūjumam jābūt marķētam ar sūtfūta adresi un īsu kļūmes aprakstu.
5. Remonts/nomaiņa šīs garantijas ietvaros ir bezmaksas. Tas nerada garantijas perioda pagarināšanu vai jaunu garantiju. Nomaiņās daļas vai instrumentu kļūst par mūsu īpašumu. Dažas valstīs piegādes vai pasta izmaksas būs jāapmaksā sūtfūtam. Jūsu likumiskās tiesības, kas nodibinās, iegādājoties instrumentu, paliek nemainīgas
6. Šī garantija ir spēkā Eiropas Kopienā, Šveicē, Islandē, Norvēģijā, Līhtenšteinā, Turcijā un Krievijā. Ārpus šīm teritorijām, lūdzu, sazinieties ar jūsu pilnvaroto RYOBI izplatītāju, lai noteiktu, vai ir piemērojama cita garantija.

AUTORIZĒTS APKALPOŠANAS CENTRS

Lai atrastu tuvāko autorizēto apkalpošanas centru, apmeklējiet <http://en.ryobitools.eu/header/service-and-support/service-agents>.

LT „RYOBI®“ GARANTIJOS TAIKYMO SĄLYGOS

Papildant bet kokias įstatybose numatytas perkanat atsirandančias teises, šiam įrenginiui taikoma toliau nurodyta garantija.

1. Vartotojams suteikiama 24 mėnesių trukmės garantija nuo įrenginio įsigijimo datos. Ši data turi būti nurodyta sąskaitoje faktūroje ar kitame pirkimą įrodančiame dokumente. Šis įrenginys skirtas tik vartotojų rinkai ir asmeniniam naudojimui. Todėl garantija netaikoma, jei įrenginys naudojamas profesiniams ar komerciniams reikmėms.
2. Įsigijus tam tikrus elektrinius įrenginius (AC/DC), suteikiama galimybė pratęsti garantiją, kad ji galiojūt ilgiau, nei nurodyta pirmiau, naudojantis registracija interneto svetainėje www.ryobitools.eu. Ar galima pratęsti įrenginio garantinį laikotarpį, aiškiai nurodoma parduotuvėse ir (arba) ant įrenginio pakuočės, ir (arba) įrenginio dokumentuose. Galutinis naudotojas turi užregistruoti savo naujai įsigytą įrenginį per 30 dienų nuo įsigijimo datos. Galutinis naudotojas gali registruotis išplėstinei garantijai savo gyvenamojoje šalyje, jei ji nurodyta internetinėje registracijos formoje, kurioje siūloma tokia galimybė. Be to, galutiniai naudotojai turi sutikti su duomenų, kuriuos reikia įvesti internetu, saugojimu ir sveatinės naudojimo sąlygomis. Kaip išplėstinės garantijos įrodymas naudojamas registracijos patvirtinimo kvitas, atsiunčiamas e. paštu, ir originali sąskaita faktūra, kurioje nurodyta įsigijimo data.
3. Ši garantija apima visus garantiniu laikotarpiu aptiktus įrenginio trūkumus, atsiradusius dėl gamybos arba medžiaginių defektų nuo įsigijimo datos. Ši garantija nįbjoama remonto ir (arba) pakeitimu, jei neapima jokių kitų įsipareigojimų, įskaitant (bet tuo neapsiribojant) šaltinius arba antrinius nuostolius. Garantija anuliuojama, jei įrenginys buvo naudojamas netinkamai, naudojamas ne pagal naudojimo instrukciją arba netinkamai prijungtas. Ši garantija netaikoma:
 - jokiai įrenginiui padarytai žalai, kurią lemė netinkama techninė priežiūra;
 - jokiam įrenginiui, kuris buvo keičiamas ar modifikuojamas;
 - jokiam įrenginiui, kurio originalūs identifikavimo ženklai (prekės ženklas, serijos numeris) buvo sugadinti, pakeisti arba pašalinti;
 - jokiai žalai, kurią lemė naudojimo instrukcijos nesilaikymas;
 - jokiems CE ženklų nepažymėtiems įrenginiams;
 - jokiam įrenginiui, kurį bandė remontuoti nekvalifikuoti asmenys arba kuris buvo remontojamas be „Technonic Industries“ leidimo;
 - jokiam įrenginiui, kuris buvo prijungtas prie netinkamo maitinimo tinklo (netinkamos srovės, įtampos, dažnio);
 - jokiai žalai, kurią lemė išorinis poveikis (cheminis, fizinis, smūgiai) arba pašalinės medžiagos;
 - dėvimosios dalimis;
 - netinkamam naudojimui, įrenginio perkrovai;
 - nepatvirtintų priedų arba dalių naudojimui;
 - su įrenginiu pateiktiems arba atskirai įsigytiems elektrinio įrenginio priedams. Šios išimty apima (tuo neapsiribojant) atsektuvų antgalius, gražtų antgalius, šlifavimo diskus, švitrinį popierių ir geležtes, šoninį kreiptuvą;
 - komponentams (dalims ir priedams), kurie natūraliai dėviis, įskaitant (bet tuo neapsiribojant) įprastines ir technines priežiūros rinkinius, anglinius šepetėlius, guolius, laikiklį, SDS gražtų antgalii priedą arba lizdą, maitinimo kabelį, pagalbinę rankeną, nešiojimo dėklą, šlifavimo diską, maišelį dulkmėms, dulkių ištraukimo vamzdelį, fetro poveržles, smūginio veržliarakčio kaiščius ir spyruokles ir pan.
4. Prireikus atlikti priežiūros darbus, įrenginį reikia siųsti arba atvežti RYOBI įgaliotajam priežiūros centrui, nurodytam kiekvienos šalies priežiūros centrų adresų sąrašė. Kai kuriose šalyse vietinis RYOBI atstovas siunčia įrenginį RYOBI priežiūros organizacijai. Siunčiant įrenginį RYOBI priežiūros centrui, reikia saugiai jį supakuoti pašalinant visas pavojingas medžiagas, pvz., benzina, nurodyti ant pakuotės siuntytojo adresą ir pridėti trumpą gedimo aprašymą.
5. Pagal šią garantiją remonto / keitimas atliekami nemokamai. Tokie veiksmai netaikomi garantijos pratęsimu arba naujo garantinio laikotarpio pradžia. Dalys arba įrenginiai, kuriuos pakeitėme, tampa mūsų nuosavybe. Kai kuriose šalyse pristatymo ir pašto išlaidas turi padengti siuntėjas. Įstatybose numatytos Europos teisės, atsirandančios perkanat įrenginį, lieka nepakeistos
6. Ši garantija galioja Europos bendrijoje, Šveicarijoje, Islandijoje, Norvegijoje, Lichtenšteine, Turkiijoje ir Rusijoje. Jei gyvenate ne šiose šalyse, kreipkitės į įgaliotąjį RYOBI atstovą ir sužinokite, ar jums taikoma kita garantija.

ĮGALIOTOS TECHNINĖS PRIEŽIŪROS CENTRAS

Jei norite surasti įgaliotą techninės priežiūros centrą netoli Jūsų, apsilankykite interneto svetainėje <http://en.ryobitools.eu/header/service-and-support/service-agents>.

ET RYOBI® GARANTIIINGIMUSED

Lisaks toote ostust tulenevatele seadusjärgsetele õigustele, kehtib tootele ka alltoodud garantiiga.

1. Tarbijatele on garantiiaeg 24 kuud ja algab sellel kuupäeval, mil toode osteti. Selle kuupäeva tõestuseks on vaja arvet või mõnda teist tõendit ostu sooritamise kohta. Toode on mõeldud eratarbijatele ainult isiklikuks kasutamiseks. Seega ei kehti garantii ostu kasutamisel kutsetegevuses või kaubanduslikel eesmärkidel.
2. Teatud osale elektrilistele (vahelduvvoolu/alalisvoolu) tööriistadele on võimalik pikendada tõestuseks toodud garantiiaega, kasutades teie registreerimist veebilehel www.ryobitools.eu. Teave tööriista võimaliku pikendatud garantiiaja kohta on selgelt esile toodud poodides ja/või pakendil / ning see sisaldub toote dokumentatsioonis. Lõpparbiaja peab registreerima oma uued tööriistad interneti teel 30 päeva jooksul pärast ostmise. Lõppkasutaja võib registreerida pikendatud garantiiaja saamise oma elukohariigis, kui veebis olevas registreerimisvormis on see valik lubatud. Lisaks peavad kasutajad andma oma nõusoleku veebis nõutud sisestatavate andmete säilitamiseks ning nad peavad nõustuma tingimustega. E-posti teel saadetav registreerimise kinnitus ja arve originalid, kus on näha ostu sooritamise kuupäev, on pikendatud garantiiaja tõestuseks.
3. Garantii katab kõik defektid toote garantiiaja jooksul, kui ostu kuupäeval ilmnevad talitlus- või materjalivead. Garantii piirub toote remondi ja/või väljavahetamisega ning ei sisalda muid kohustusi, muu hulgas ettenägematuid või kaudseid kahjusid. Garantii ei kehti, kui toodet ei ole kasutatud sihtotstarbelselt või kooskõlas kasutusjuhendiga või see on valesti ühendatud. Garantii ei kehti järgmistel põhjustel:
 - toode on kahjustatud vale hoolituse tõttu
 - toodet on muudetud
 - toote algsuunatud identifitseerimisnumbrid (kaubamärk, seerianumber) on rikutud, muudetud või eemaldatud
 - kahju on tekkinud kasutusjuhendi mittejärgimisest
 - tootel puudub CE-märgis
 - toodet on püüdnud remontida vastavat kvalifikatsiooni mitte omav isik või ilma firma Techtronic Industries eelneva loata.
 - toode on ühendatud valesse toiteallikasse (voolutugevus, pinge, sagedus)
 - välismõjude (keemilised, füüsilised, elektrilöögid) või võrkehade tekitatud kahju
 - tavapärane kulumine ja katkised varuosad
 - ebaõige kasutamine, tööriista ülekoormamine
 - heakskiitmata tarvikute või osade kasutamine
 - koos tööriistaga saadud või eraldi ostetud elektriliste tööriistade tarvikud. Need erandid puudutavad muu hulgas kruvikeeraja otsakuid, puuriterasid, lihvkettaid, lihvpaberit ja -tald, küljuhukuid
 - Komponentid (osad ja tarvikud), mida iseloomustab kulumine ja vananemine, muu hulgas remondi- ja hoolduskomplektid, süsinikharjad, laagrid, padrunid, SDS-puuriterade tarvikud, toitejuhtid, lisakäepide, transpordikott, lihvplaat, tolmuokt, tolmu väljalasketoru, vildist seibid, löökmutrivõtme võliid ja vedrud jne.
4. Hoolduseks peab toote saatma või viima RYOBI volitatud teenindusse, mille aadressi leiata järgnevat teeninduspunkti nimekirjast vastava riigi alt. Mõnedes riikides võtab kohalik RYOBI edasimüüja enda kanda kohustuse saata toode RYOBI teenindusorganisatsiooni. Toote saatmisel RYOBI teenindusse peab toode olema ohutult pakitud ja ei tohi sisaldada ohtlikke aineid (nt bensini), kirjas peab olema saatja aadress ja lisatud vea lühikirjeldus.
5. Garantii alusel tehtavad remonditööd / asendamine on tasuta. See ei pikenda garantii kehtivusaega ega tähistu uue garantiiaja algust. Väljavahetatud osad või tööriistad kuuluvad meile. Mõnedes riikides maksab kätetoimetamis- ja postikulud saatja. Teile jäävad kehtima tööriista ostust tulenevad seadusjärgsed õigused
6. See garantii kehtib Euroopa Ühenduse territooriumil, Šveitsis, Islandil, Norras, Liechtensteinis, Türgis ja Venemaal. Väljaspool neid piirkondi võtke ühendust volitatud RYOBI edasimüüjaga, et teha kindlaks kas kehtib mõni teine garantii.

VOLITATUD HOOLDUSKESKUS

Oma volitatud hoolduskeskuse leiate veebisaidilt <http://en.ryobitools.eu/header/service-and-support/service-agents>.

HR UVJETI PRIMJENE JAMSTVA TVRTKE RYOBI®

Osim svim zakonskim pravima koja proizlaze iz kupnje, ovaj je proizvod pokriven jamstvom kako je navedeno u nastavku.

1. Jamstveno razdoblje za potrošače traje 24 mjeseca i počinje s datumom na koji je proizvod kupljen. Taj datum mora se dokumentirati računom ili drugim dokazom o kupnji. Proizvod je konstruiran i namijenjen samo za privatnu upotrebu korisnika. Stoga se jamstvo ne daje u slučaju profesionalne ili komercijalne uporabe.
2. Postoji mogućnost da se za dio asortimana električnih alata pokretanih izmjeničnom strujom (AC/DC) produži gore navedeno jamstveno razdoblje putem registriranja na mrežnom mjestu www.ryobitools.eu. Uvjeti koje je potrebno zadovoljiti kako bi se produžilo jamstveno razdoblje jasno su istaknuti u prodavaonicama i / ili na pakiranju / i nalaze se unutar dokumentacije proizvoda. Krajnji korisnik mora registrirati svoje novo kupljene alate na mreži u roku od 30 dana od datuma kupnje. Krajnji korisnik može se registrirati za produženo jamstvo u svojoj zemlji boravišta ako se nalazi na popisu u mrežnom obrascu za registraciju gdje je ta opcija važeća. Nadalje, krajnji korisnici moraju dati svoj pristanak na pohranu podataka koji su potrebni za mrežni ulazak i moraju prihvatiti odredbe i uvjete. Potvrda o prijemu registracije, koja se šalje putem e-pošte, kao i originalni račun s vidljivim datumom kupnje poslužit će kao dokaz produženog jamstva.
3. Jamstvo pokriva sve nedostatke proizvoda tijekom jamstvenog razdoblja koji su nastali zbog neispravnosti prilikom izrade ili materijala s datumom kupnje. Jamstvo je ograničeno na popravak i/ili zamjenu i ne obuhvaća nikakve druge obveze, uključujući, ali ne ograničavajući se na slučajne ili posljedične štete. Jamstvo ne vrijedi ako je proizvod bio zlorabljeno, korišten u suprotnosti s priručnikom s uputama ili ako je pogrešno spojen. Ovo jamstvo ne primjenjuje se na:
 - svaku štetu koja je na proizvodu nastala kao rezultat nepravilnog održavanja
 - svaki proizvod koji je promijenjen ili izmijenjen
 - svaki proizvod na kojem su izvorne identifikacijske oznake (žig, serijski broj) bile oštećene, izmijenjene ili uklonjene
 - svaku štetu prouzročenu neprimjerenom upotrebom priručnika s uputama
 - svaki proizvod koji nema oznaku CE
 - svaki proizvod koji je pokušao popraviti neovlašćen profesionalac ili onaj koji je popravljao bez prethodnog odobrenja tvrtke Techtronic Industries.
 - svaki proizvod koji je spojen na neprikladan izvor električnog napajanja (neodgovarajuća amperaza, napon, frekvencija)
 - svaku štetu prouzročenu unutarnjim utjecajima (kemijskim, fizikalnim, udarima) ili stranim tvarima
 - normalno habanje i trošenje rezervnih dijelova
 - neodgovarajuću uporabu, preopterećenje alata
 - upotrebu neodobrenog pribora ili dijelova
 - dodatnu opremu električnog alata isporučenu s alatom ili kupljenu odvojeno. Takvi izuzetci uključuju ali nisu ograničeni na vrhove odvijачa, svrdla bušilice, abrazivne diske, brusni papir i noževe, bočnu vodilicu
 - Komponente (dijelovi i pribor) podložne prirodnom trošenju i habanju, što uključuje, ali nije ograničeno na komplecte za servisiranje i održavanje, ugljične četkice, ležajeve, steznu glavu, nastavak ili priključak za svrdla za SDS bušilicu, priključni kabel, pomoćnu ručku, transportne torbe, brusnu ploču, vreću za prašinu, ispušnu cijev za prašinu, podloške od filca, udami ključ, zatici i opruge, itd.
4. Za potrebe servisiranja, proizvod se mora poslati ili odnijeti u ovlaštenu servisnu postaju tvrtke RYOBI navedenu na sljedećem popisu s adresama servisnih postaja u svakoj zemlji. U nekim zemljama, vaš lokalni RYOBI zastupnik obvezuje se da će poslati proizvod u servisnu organizaciju tvrtke RYOBI. Kada se proizvod šalje u neku servisnu postaju tvrtke RYOBI, proizvod se mora sigurno pakirati bez jednog od opasnih sadržaja kao što je benzin, na njemu mora pisati adresa pošiljatelja i mora biti popraćen kratkim opisom kvara.
5. Popravak / zamjena pod ovim jamstvom su besplatni. Oni ne predstavljaju produženje ili novi početak jamstvenog razdoblja. Zamijenjeni dijelovi ili alati postaju vaše vlasništvo. U nekim državama troškove isporuke ili poštarinu mora platiti pošiljatelj. Vaša zakonska prava koja proizlaze iz kupnje alata ostaju nepromijenjena
6. Ovo jamstvo vrijedi u Europskoj uniji, Švicarskoj, Islandu, Norveškoj, Lihtenštajnu, Turskoj i Rusiji. Izvan tih područja vas molimo da se obratite svojem ovlaštenom zastupniku tvrtke RYOBI kako biste utvrdili primjenjuje li se drugo jamstvo.

OVLAŠTENI SERVISNI CENTAR

Za pronalazjenje ovlaštenog servisnog centra pored vas posjetite <http://en.ryobitools.eu/header/service-and-support/service-agents>.

SL POGOJI ZA VELJAVNOST GARANCIJE RYOBI®

Poleg morebitnih zakonsko določenih pravic, ki izvirajo iz nakupa, za ta izdelek velja spodaj navedena garancija.

- Garancijsko obdobje je za potrošnike 24 mesecev in začne teči z dnem nakupa izdelka. Ta datum mora biti dokumentiran z računom ali drugim dokazilom o nakupu. Izdelek je zasnovan in namenjen izključno za potrošniško zasebno uporabo. V primeru strokovne oziroma komercialne uporabe izdelka garancija ne velja.
- Obstaja možnost podaljšanja garancije na del naše ponudbe električnih orodij (AC/DC) prek obdobja garancije, opisanege zgoraj, s pomočjo registracije na spletnem mestu www.ryobitools.eu website. Ustreznost orodij za podaljšanje garancijskega obdobja je jasno prikazana v trgovinah in/ali na embalaži oziroma je navedena v dokumentaciji izdelka. Končni uporabnik mora registrirati svoje novo orodje na spletu v 30 dneh po datumu nakupa. Končni uporabnik lahko registrira podaljšano garancijo v svoji državi bivanja, če je na obrazcu spletne registracije navedeno, da ta možnost velja za njegovo državo. Poleg tega morajo končni uporabniki podati svoje soglasje za shranjevanje podatkov, ki so potrebni za spletni dostop in morajo sprejeti pogoje in določila uporabe spletnega mesta. Potrdilo o registraciji, ki ga pošljemo prek e-pošte, in originalni račun, ki prikazuje datum nakupa, služita kot dokazilo o podaljšani garanciji.
- Garancija krije vse okvare izdelka, do katerih pride v garancijskem obdobju zaradi napak v izdelavi ali materialu, ki so bile prisotne ob datumu nakupa. Garancija je omejena na popravilo in/ali zamenjavo in ne vključuje nobenih drugih obveznosti, med drugim vključno z naključno ali posledično škodo. Garancija ne velja, če je bil izdelek napačno uporabljen, uporabljen v nasprotju z navodili iz priročnika za uporabo ali če ni bil pravilno povezan. Ta garancija ne velja za:
 - škodo na izdelku, ki je posledica neustreznega vzdrževanja
 - spremenjen ali prilagojen izdelek
 - izdelek, katerega originalna identifikacijska oznaka (blagovna znamka, serijska številka) je bil poškodovana, spremenjena ali odstranjena
 - škodo, ki je posledica neupoštevanja navodil iz priročnika za uporabo izdelka, ki nima oznake CE
 - izdelek, ki ga je poskušal opraviti ne kvalificiran strokovnjak ali ki je bil popraviljen brez predhodne odobritve s strani družbe Techtronic Industries.
 - izdelek, ki je bil povezan na neustrezno napajanje (amperska moč, napetost, frekvenca)
 - škodo, ki jo povzročijo zunanji vplivi (kemični, fizični, mehanski) ali tuje snovi
 - rezervne dele, ki so podvrženi običajni uporabi
 - neprimerno uporabo, preobremenitev orodja
 - uporabo neodobrenih dodatkov ali delov
 - Dodatno električno orodje, priloženo orodju ali kupljeno ločeno. Take izjeme so med drugim nastavki za izvijače, svedri, abrazivni diski, brusni papir in rezila, stranska vodila.
 - Komponente (sestavni in rezervni deli), ki so podvrženi običajni obrabi, med drugim vključno s kompleti za servisiranje in vzdrževanje, oglikovimi krtačkami, ležaji, vpenjali, svedrni priključki SDS ali sprejemnimi odprtini zanje, napajalnimi kablji, pomožnimi ročajji, prenosnimi kovčki, brusnimi ploščami, vrečkami za prah, cevmi za izpuh prahu, tesnilni iz filca, iglami in vzmetni udamega ključa itd.
- Za servisiranje morate izdelek poslati ali prinesiti v pooblaščen servisni center družbe RYOBI, ki je naveden za vsako državo na naslednjem seznamu naslovov servisnih centrov. V nekaterih državah se vaš lokalni posrednik družbe RYOBI obveže, da bo poslal izdelek na servis družbe RYOBI. Ko pošiljate izdelek v servisni center družbe RYOBI, mora biti izdelek varno zapakiran in ne sme vsebovati nobenih nevarnih snovi, kot je npr. bencin, opremljen pa mora biti z naslovom pošiljatelja in vsebovati kratek opis napake.
- Popravilo/zamenjava v skladu s to garancijo sta brezplačni storitvi. To pa ne predstavlja podaljšanja ali ponovnega začetka garancijskega obdobja. Zamenjani deli ali orodja postanejo naša last. V nekaterih državah stroške dostave ali poštno plača pošiljatelj. Vaše zakonsko določene pravice, ki izvirajo iz nakupa orodja, ostajajo nespremenjene.
- Ta garancija velja v Evropski skupnosti, Švici, Islandiji, na Norveškem, v Lichtenštajnu, v Turčiji in Rusiji. Izven teh območij se obrnite na svojega pooblaščenega posrednika izdelkov RYOBI, dealer ki vam bo povedal, ali velja kakšna druga garancija.

POOBLAŠČEN SERVISNI CENTER

Pooblaščen servisni center blizu vas poiščite na <http://en.ryobitools.eu/header/service-and-support/service-agents>.

SK ZÁRUČNÉ PODMIENKY RYOBI®

Na tento výrobok sa okrem všetkých zákonných práv, vyplývajúcich z nákupu, vzťahuje záruka v nasledovnom znení.

- Záručná doba pre spotrebiteľa je 24 mesiacov a začína plynúť odo dňa, kedy bol výrobok zakúpený. Tento dátum musí byť doložený faktúrou alebo iným dokladom o zakúpení. Výrobok je navrhnutý a určený pre spotrebiteľov a ten na súkromné používanie. Preto sa záruka sa neposkytuje v prípade použitia na profesionálne a komerčné účely.
- V prípade elektrického náradia (na striedavý/jednosmerný prúd AC/DC), existuje možnosť predĺženia záručnej doby oproti záručnej dobe, uvedenej vyššie, s využitím on-line registrácie na webovej stránke www.ryobitools.eu. Označenie na náradí o nároku na predĺženie záručnej doby je zreteľne uvedené v obchodoch a/alebo na obale a je uvedené v dokumentácii k výrobku. Koncový používateľ musí zaregistrovať svoje novozískané náradie on-line do 30 dní odo dňa nákupu. Koncový používateľ sa môže zaregistrovať na predĺženie záruky v krajine svojho bydliska, ak je v on-line registračnom formulári uvedená táto možnosť. Ďalej musia koncoví používatelia ešte dať svoj súhlas k uchovávaniu údajov, ktoré je potrebné zadať on-line a musia súhlasiť s podmienkami. Potvrdenie o prijatí registrácie, ktoré je zasielané e-mailom a originálny faktúra, v ktorej je uvedený dátum nákupu, slúžia ako dôkaz o predĺženej záruke.
- Záruka sa vzťahuje na všetky poruchy výrobku v záručnej dobe, spôsobené chybami materiálů alebo spracovania k dátumu nákupu. Táto záruka je obmedzená na opravu a/alebo výmenu a nezahŕňa ďalšie povinnosti, vrátane, okrem iných, náhodné alebo následné škody. Táto záruka je neplatná, ak bol výrobok nesprávne používaný, bol používaný v rozpore s návodom na použitie alebo bol nesprávne zapojený. Táto záruka sa nevzťahuje na:
 - akékoľvek poškodenie výrobku, ktoré bolo spôsobené nesprávnou obsluhou
 - akýkoľvek výrobok, ktorý bol zmenený alebo upravený
 - akýkoľvek výrobok, na ktorom bolo poškodené, upravené alebo odstránené identifikačné označenie (ochranná známka, výrobné číslo)
 - akékoľvek škody, spôsobené nedodržením návodu na obsluhu
 - akýkoľvek výrobok, ktorý neobsahuje označenie CE
 - akýkoľvek výrobok, ktorý sa pokúšal opraviť nekvalifikovaný odborník alebo bol opravovaný bez predchádzajúceho súhlasu so strany spoločnosti Techtronic Industries.
 - akýkoľvek výrobok, pripojený k nesprávnemu napájaciemu zdroju (ampéry, napätie, frekvencia)
 - akékoľvek poškodenia, spôsobené vonkajšími vplyvmi (chemickými, fyzikálnymi, nárazmi) alebo cudzorodnými látkami
 - bežné opotrebovanie náhradných dielov
 - nevhodné používanie, preťažovanie nástroja
 - používanie neschváleného príslušenstva a dielov
 - príslušenstvo k elektrickému náradiu, dodávané spolu s náradím alebo zakúpené oddelene. Takéto vylúčenia sa vzťahujú, okrem iného, na nástady skrutkovačov, vrtáky, brusne kotúče, brusný papier a čepele, bočné vodiace lišty
 - Súčiastky (diely a príslušenstvo), ktoré podliehajú prirodzenému opotrebovaniu, okrem iného súpravy na servis a údržbu, uhličky, ložiská, skľučovadlá, SDS vrtáky a príslušenstvo, príloh alebo prijímanie, napájací kábel, pomocná rukoväť, prepravná skriňa, brusná doska, pracovné vrečko, výfuková trubica, pistené podložky, kotlíky a pružiny na rázový uťahovač atď.
- Na opravu musí byť výrobok odoslaný alebo doručený do autorizovaného servisného strediska RYOBI, uvedeného pre každú krajinu v nasledovnom zozname adries servisných stredísk. V niektorých krajinách miestny zástupca RYOBI preberá na seba záväzok zaslať tovar do servisnej organizácie RYOBI. Pri odoslaní výrobku do servisného strediska RYOBI je potrebné výrobok bezpečne zabaliť bez akéhokoľvek nebezpečného obsahu, ako je benzín, s vyznačením adresy odosielateľa, s krátkym popisom poruchy.
- Oprava/výmena je vrámci tejto záruky bezplatná. Neznamená to predĺženie záruky alebo spustenie novej záručnej doby. Vymenené diely alebo nástroje sa stávajú našim vlastníctvom. V niektorých krajinách náklady na odoslanie alebo poštovné musí zaplatiť odosielateľ. Vaše zákonné práva, vyplývajúce z nákupu náradia, zostávajú nedotknuté.
- Táto záruka platí v Európskej únii, Švajčiarsku, Islande, Nórsku, Lichtenštajnsku, Turesku a Rusku. Ak sa nachádzate mimo týchto oblastí, obráťte sa na autorizovaného predajcu RYOBI na určenie, či sa dá uplatniť iná záruka.

AUTORIZOVANÉ SERVISNÉ CENTRUM

Ak chcete nájsť najbližšie autorizované servisné centrum, navštívte stránku <http://en.ryobitools.eu/header/service-and-support/service-agents>.

BG УСЛОВИЯ ЗА ВАЛИДНОСТ НА ГАРАНЦИЯТА НА RYOBI®

В допълнение към законоустановените права, произтичащи от покупката, този продукт е обхванат от гаранцията, както е изложено по-долу.

- Гаранционният срок е 24 месеца за клиенти и започва да тече от деня на закупуване на продукта. Тази дата трябва да се докаже с фактура или друго доказателство за покупка. Продуктът е изработен и предназначен само за потребителска и лична употреба. Следователно не се дава гаранция в случай на използване от професионалисти или с търговска цел.
- Съществува възможност за удължаване на гаранционния срок за част от диалогана на гаранцията на електрически инструменти (AC/DC) след изтичането на описания тук чрез регистрация на уеб сайта www.ryobitools.eu. В магазините и/или на опаковката или вътре в документацията на продукта е показано ясно дали инструментът отговаря на условията за такова удължаване на гаранционния срок. Крайният потребител трябва да регистрира своите новопридобити инструменти онлайн в рамките на 30 дни от датата на покупка. Крайният потребител може да се регистрира за удължена гаранция в държавата си на пребиваване, ако е посочена във формуляра за онлайн регистрация като място, където тази опция е валидна. Освен това крайните потребители трябва да дадат съгласието си за съхранение на данните, които са задължителни за ползване онлайн, и трябва да приемат общите условия. Полученото потвърждение за регистрация, изпратено по електронна поща, и оригиналната фактура, показваща датата на покупка, ще служат като доказателство за удължената гаранция.
- Гаранцията покрива всички дефекти на продукта по време на гаранционния срок, които се дължат на проблеми в изработката или материалите към момента на покупката. Гаранцията е ограничена до ремонт и/или замяна и не включва други задължения, включително, но не само, случайни или косвени щети. Гаранцията е невалидна, ако продуктът е използван неправилно или в противоречие с ръководството с инструкции, както и ако е свързан неправилно. Тази гаранция не важи за:
 - щети по продукта в резултат на неправилна профилактика
 - продукти, които са били изменени или модифицирани
 - продукт, при който оригиналните маркировки за идентификация (търговска марка, серийен номер) са изтрети, променени или премахнати
 - повреда, причинена от неспазване на ръководството с инструкции
 - продукт без CE маркировка
 - продукт, за който е направен опит за ремонт от неквалифициран специалист или без предварително разрешение от Techtronic Industries.
 - продукт, свързан към неподходящо електрохранване (ампераж, волтаж, честота)
 - щети, причинени от външни влияния (химични, физични, удари) или чужди вещества
 - нормално износване на резервни част
 - неподходяща употреба, претоварване на инструмента
 - използване на неободбени аксесоари или части
 - Аксесоарите за електрически инструмент са предоставени с инструмента или се кулват отделно. Тези изключения включват, но не само, накрайници за отвертка, свердела, абразивни дискове, шкурка и остриета, страничен водач
 - Компоненти (части и аксесоари), подложени на естествено износване, включително, но не само, комплекти за обслужване и поддръжка, карбонови четки, лагери, патронник, приставка със средло SDS или приемно устройство, захранващ кабел, спомогателна ръкохватка, кутия за транспортиране, шлифовъчна пластина, торба за прах, тръба за отвеждане на прах, филцови шабви, цифрове и пружини за винтовете и др.
- За обслужване продуктът трябва да се изпрати или занесе на авторизиран сервиз на RYOBI, посочен за всяка държава в следния списък с адреси на сервиси. В някои държави местният търговец на RYOBI поема отговорността да изпрати продукта до сервизен център на RYOBI. При изпращане на продукт до сервиз на RYOBI той трябва да е опакован безопасно без опасо съдържание, напр. бензин, да е маркиран с адреса на подателя и придружен от кратко описание на повредата.
- Ремонтът/замяната по силата на тази гаранция са безплатни. Те не водят до удължаване или подновяване на гаранционния срок. Сменените части или инструменти стават наша собственост. В някои държави таксите за доставка или изпращане трябва да се платят от подателя. Законоустановените ни права, произтичащи от закупуването на инструмента, остават незасегнати.
- Тази гаранция е валидна в Европейската общност, Швейцария, Исландия, Норвегия, Лихтенщайн, Турция и Русия. Извън тези области се свържете с упълномощения търговец на RYOBI, за да се установи дали е приложима друга гаранция.

УПЪЛНОМОЩЕН СЕРВИЗЕН ЦЕНТЪР

За да намерите упълномощен сервизен център близо до вас, посетете <http://en.ryobitools.eu/header/service-and-support/service-agents>.

UK ГАРАНТИЙНИ УМОВИ ДЛЯ RYOBI®

Окрім загалом установених законом прав, що стосуються покупки, цей пристрій покривається гарантією, що зазначено нижче.

- Гарантійний період для споживачів складає 24 місяці і починається з моменту придбання цього пристрою. Ця дата повинна бути задокументована у гарантійному талоні або чеку. Цей пристрій був розроблений і призначений тільки для споживчого та приватного використання. У разі професійного або комерційного використання цього пристрою, він втрачає гарантію.
- Існує можливість подовжити гарантійний період для частини лінійки електронструментів (перемінного/постійного струму), понад період описаний вище за допомогою реєстрації на сайті www.ryobitools.eu. Пристрої, які мають право на подовження гарантійного періоду, мають чіткі позначки щодо цього в магазинах і / або на упакуванні / та документації до пристрою. Кінцевий користувач повинен зареєструвати його/ї новопридбаний пристрій онлайн протягом 30 днів з дати покупки. Кінцевий користувач може зареєструватися для подовження гарантійного періоду в своїй країні постійного перебування, якщо вона є доступною у відповідній опції онлайн форми реєстрації. Крім того, кінцеві користувачі повинні дати свою згоду на зберігання даних, які необхідні для ведення онлайн, а також вони повинні прийняти правила та умови. Отримання підтвердження реєстрації, яке відправляється на адресу електронної пошти, та оригінал гарантійного талона і/або зазначеною датою покупки буде служити доказом подовженої гарантії.
- Гарантія поширюється на всі дефекти пристрою протягом гарантійного терміну щодо недотримання стандартів виробництва або матеріалів на дату придбання. Гарантія обмежується ремонтом та/або заміною, та не включає в себе будь-яких інших зобов'язань, в тому числі, але не обмежена у разі випадкових та подальших пошкоджень. Гарантія не діє, якщо пристрій використовувався ненадлежащим чином, всупереч інструкції з експлуатації або був неправильно підключений до мережі. Дана гарантія не поширюється на:
 - пристрої, що були пошкоджені у результаті неправильного технічного обслуговування;
 - пристрої, що були видозміннені або модифіковані;
 - пристрої, оригінальні ідентифікаційні (товарний знак, серійний номер) маркування яких було пошкоджене, змінене або видалено;
 - будь-які пошкодження, заподіяні недотриманням інструкції з експлуатації;
 - пристрої, що не мають маркування CE;
 - пристрої, що були відремонтовані некваліфікованим фахівцем або за відсутності попереднього дозволу від Techtronic Industries;
 - пристрої, підключені до невідповідного джерела живлення (сила току, напруги, частота);
 - будь-які пошкодження спричинені зовнішнім впливом (хімічним, фізичним, стрибком напруги) або сторонніми речовинами;
 - нормальну амортизацію запасних частин;
 - невідповідне використання, перевантаження пристрою;
 - використання не підтверджених запасних частин або аксесуарів;
 - приладдя до електронструменту, що постачається разом з пристроєм або купуються окремо. Такі винятки враховують але не є обмеженнями для наконечників викруток, свердел, абразивних дисків, наждачного паперу та лез, бічних напрямних – компоненти(частини та приладдя) з урахуванням нормального зношування, враховуючи, але без обмеження на комплекти профілактики та технічного обслуговування, вугільні шпінти, підшипники, патрони, кріплення або прийом SDS свердел, кабелі живлення, додаткові рукоятки, чохла для транспортування, шліфувальні пластини, мішки для збору пилу, трубки виплопу, фітрові кільця, штирі і пружини гайковерту і т.д.
- Для обслуговування пристрій має бути відправлений або поданий до одного з авторизованих сервісних центрів RYOBI, які перелічені для кожної країни у наступному переліку адрес сервісних центрів. У деяких країнах місцевий дилер RYOBI зобов'язується відправити пристрій до сервісного центру RYOBI. При відправленні пристрою до сервісного центру RYOBI, пристрій має бути надійно упакуваний без будь-якого небезпечного вмісту, наприклад бензину, з позначеною адресою відправника та супроводжуватися коротким описом несправності.
- Ремонт / заміна відповідно до цієї гарантії здійснюється безкоштовно. Це не є основою для подовження або початку нового гарантійного періоду. Замінені частини або прилади переходять до власності компанії. У деяких країнах вартість доставки або поштові витрати повинні бути сплачені відправником. Загально встановлені права покупця на пристрій залишаються незмінними.
- Ця гарантія діє в Європейському Союзі, Швейцарії, Ісландії, Норвегії, Лихтенштейні, Туреччині та Росії. За межами цих зон, будь ласка, зверніться до офіційного дилера RYOBI, щоб визначити, чи застосовується інша гарантія.

АВТОРИЗОВАНІ СЕРВІСНІ ЦЕНТРИ

Для отримання оновленого переліка авторизованих сервісних центрів, відвідайте <http://en.ryobitools.eu/header/service-and-support/service-agents>.

TR RYOBI® GARANTİ UYGULAMA KOŞULLARI

Alımdan kaynaklanan yasal haklara ek olarak, ürün aşağıda belirtilen garanti kapsamındadır.

1. Tüketiciler için 24 ay olan garanti süresi, ürünün satın alındığı tarihte başlar. Bu tarihin bir fatura ya da alım kanıtıyla belgelenmesi gerekir. Ürün sadece tüketim ve özel kullanım için geliştirilmiş ve adanmıştır. Bu nedenle, profesyonel ya da ticari kullanımı halinde garanti kapsamı sağlanmaz.
2. Elektrikli el aletlerinin bir bölümü (AC/DC) için www.ryobitools.eu sayfasındaki kayıt işlemini kullanarak garantinin belirtilen süresini ötesine sayfa imkanı mevcuttur. Aletlerin garanti süresinin uzatılmasına uygun olup olmadığı mağazalarda ve / veya ambalajda açıkça belirtilmiş olup, ürün dokümantasyonunda gösterilir. Son kullanıcının yeni aldığı aletleri satın alma tarihini izleyen 30 gün içinde kaydetmesi gerekir. Son kullanıcı ikamet ettiği ülkede, bu seçeneğin geçerli olduğu çevrimiçi kayıt formunda belirtilmişse, uzatılmış garanti süresi için kayıt yapılabilir. Dahası, son kullanıcıların çevrimiçi giriş için gerekli verilerin kaydedilmesine izin vermek ve hüküm ve koşulları kabul etmelidir. E-posta ile gönderilen kayıt teyit makbuzu ve alım tarihini gösteren orijinal fatura uzatılmış garantinin kanıtı olarak değerlendirilir.
3. Garanti, ürünün alım tarihindeki işçilik ve malzeme kusurları nedeniyle garanti süresi içinde oluşacak bütün arızaları kapsar. Bu garanti onarım ve değiştirilmeyle sınırlı olup, tasadufi ya da dolaylı hasarlar da dahil, ancak bunlarla kısıtlı olmayan başka hiçbir tahahhüdü kapsamaz. Garanti, ürünün kötü, kullanici kılavuzuna aykırı kullanımıyla ya da yanlış bağlanmış olması halinde geçerli değildir. Bu garanti aşağıdakileri kapsamaz:
 - üründe, yanlış bakımдан kaynaklanan herhangi bir hasar
 - değiştirilmiş ya da modifiye edilmiş herhangi bir ürün
 - orijinal tanıtmış işaretleri (ticari marka, seri numarası) silinmiş, değiştirilmiş ya da kaldırılmış herhangi bir ürün
 - kullanma kılavuzuna uymamaktan kaynaklanmış herhangi bir hasar
 - herhangi bir AT dışı ürün
 - kalifiye olmamış personel tarafından ya da önceden Techtronic Industries onayı alınmadan onarılmış herhangi bir ürün.
 - uygunsuz güç kaynağına (amper, voltaj, frekans) bağlanmış herhangi bir ürün
 - harici etkenlerden (kimyasal, fiziksel, darbe) veya yabancı cisimlerden kaynaklanan her türlü hasar
 - normal aşınır ve yıpranır aksam
 - uygunsuz kullanım, aletin aşırı yüklenmesi
 - onaysız aksesuar veya parça kullanımı
4. Aletle birlikte sağlanmış ya da ayrıca alınmış elektrikli alet aksesuarları. Tornavida uçları, matkap uçları, aşındırıcı diskler, zımpara kağıdı ve bıçakları, yanal kılavuz gibi aksamı içeren, ancak bunlarla sınırlı olmayan eklentiler
5. Servis ve Bakım kitiyle, kömür fırçalar, yataklar, kovanlar, SDS matkap ucu bağlantısı ya da yuvaları, güç kablosu, yedek tutamak, nakliye ve taşıma kutusu, kuşlama plakası, toz torbası, toz egzoz borusu, keçe rondelalar, Darbeli Tornavida Pim ve yayları vb. gibi parçaları kapsayan, ancak bunlarla sınırlı olmayan, aşınma ve yıpranmaya tabi bileşenler (aksam ve aksesuarlar).
4. Ürünün servis için her ülkede aşağıdaki servis istasyonları adres listesinde yer alan yetkili bir RYOBI servis istasyonuna gönderilmesi ya götürülmesi gereklidir. Bazı ülkelerde, yerel RYOBI distribütörünüz ürünü RYOBI servis tesisine göndermeyi üstlenir. Bir ürün bir RYOBI servis istasyonuna gönderilirken, ürünün güvenli bir biçimde ambalajlanması, benzin gibi tehlikeli maddeler içermemesi, gönderinen adresini taşıması ve arızanın kısa bir açıklamasını içermesi gerekir.
5. Bu garanti kapsamında yapılacak onarım / değişiklik ücretsizdir. Garanti süresinin uzatılması ya da yeniden başlatılması anlamına gelmez. Değiştirilmiş parçalar veya aletler bize ait olur. Bazı ülkelerde teslimat ücretleri veya posta giderlerini gönderici tarafından ödenmesi gerekir. Alımdan kaynaklanan yasal haklarının etkilenmez
6. Bu Garanti Avrupa Topluçluğu, İsviçre, İzlanda, Norveç, Liechtenstein, Türkiye ve Rusya'da geçerlidir. Bu alanların dışında, başka bir garantinin geçerli olup olmadığını belirlemek için lütfen yetkili RYOBI distribütörünüzle irtibata geçin.

YETKİLİ SERVİS MERKEZİ

En yakın yetkili servis merkezini öğrenmek için <http://en.ryobitools.eu/header/service-and-support/service-agents> sitesine girin.

EL ΟΡΟΙ ΕΦΑΡΜΟΓΗΣ ΤΩΝ ΠΡΟΫΠΟΘΕΣΕΩΝ ΕΓΓΥΗΣΗΣ ΤΗΣ RYOBI®

Εκτός από τα νόμιμα δικαιώματα, τα οποία προκύπτουν από την αγορά, το προϊόν καλύπτεται από εγγύηση, λεπτομέρειες της οποίας ακολουθούν στη συνέχεια.

1. Η διάρκεια της εγγύησης για τους καταναλωτές είναι 24 μήνες και αρχίζει από την ημερομηνία αγοράς. Η ημερομηνία θα πρέπει να αναγράφεται στην απόδειξη ή σε άλλο αποδεικτικό αγοράς. Το προϊόν έχει σχεδιαστεί και προορίζεται αποκλειστικά για οικιακή χρήση από καταναλωτές. Συνεπώς, δεν παρέχεται εγγύηση σε περίπτωση επαγγελματικής ή εμπορικής χρήσης.
2. Υπάρχει η δυνατότητα επέκτασης της εγγύησης για ορισμένα ηλεκτρικά εργαλεία (AC/DC), πέραν του παραπάνω αναφερόμενου χρονικού διαστήματος, μέσω εγγραφής στο δικτυακό τόπο www.ryobitools.eu. Η επλεξιμότητα των εργαλείων με δυνατότητα επέκτασης της περιόδου εγγύησης αναγράφεται ρητά στα καταστήματα και/ή επάνω στη συσκευασία, ενώ περιέχεται στην τεκμηρίωση του προϊόντος. Το τελικός χρήστης θα πρέπει να καταχωρήσει το προσωπικό αποκτηθέντα εργαλείο online, εντός 30 ημερών από την ημερομηνία αγοράς. Ο τελικός χρήστης μπορεί να εγγραφεί για την επέκταση εγγύησης επί χώρα κατοικίας, εφόσον αυτή περιλαμβάνεται στο online έντυπο εγγραφής, εάν υπάρχει η δυνατότητα επέκτασης. Επιπλέον, οι τελικοί χρήστες θα πρέπει να παρέχουν τη συγκατάθεσή τους για την αποθήκευση των στοιχείων τους, τα οποία οφείλουν να καταχωρούνται online, όπως και να αποθηκεύονται του όρους και τις προϋποθέσεις. Η απόδειξη επιβεβαίωσης της εγγραφής, η οποία αποστέλλεται μέσω email, και η πρωτότυπη απόδειξη αγοράς, η οποία αναφέρεται στην ημερομηνία αγοράς, αποτελούν αποδεικτικά της παρατεταμένης εγγύησης.
3. Η εγγύηση καλύπτει όλα τα ελαττώματα του προϊόντος, κατά τη διάρκεια της περιόδου εγγύησης, λόγω κατασκευαστικών ελαττωμάτων ή αστοχίας υλικού κατά την ημερομηνία αγοράς. Η εγγύηση περιορίζεται στην επίσκεψη και/ή την αντικατάσταση και δεν περιλαμβάνει καμία άλλη υποχρέωση, συμπεριλαμβανομένων, ενδεικτικά, συμπληρωματικών ή παρεπόμενων ζημιών. Η εγγύηση δεν ισχύει εφόσον, έχει σημειωθεί κακομεταχείριση του προϊόντος, δεν έχουν τηρηθεί οι οδηγίες του εγχειριδίου οδηγιών ή το προϊόν έχει συνδεθεί λανθασμένα. Η εγγύηση δεν ισχύει για:
 - οποιαδήποτε ζημία στο προϊόν, η οποία είναι αποτέλεσμα κακής συντήρησης
 - οποιοδήποτε προϊόν, το οποίο έχει αλλοιωθεί ή τροποποιηθεί
 - οποιοδήποτε προϊόν, στο οποίο έχει αλλοιωθεί, τροποποιηθεί ή αφαιρεθεί το γνήσιο αναγνωριστικό (σήμα κατατεθέν, σειριακός αριθμός)
 - οποιαδήποτε ζημία προκλήθει λόγω μη τήρησης του εγχειριδίου οδηγιών
 - οποιοδήποτε προϊόν χωρίς σήμανση CE
 - οποιοδήποτε προϊόν, στο οποίο έχει γίνει προσπάθεια επισκευής από μη καταρτισμένο επαγγελματία ή χωρίς την προηγούμενη έγκριση της Techtronic Industries.
 - οποιοδήποτε προϊόν, το οποίο έχει συνδεθεί σε ακατάλληλη παροχή ρεύματος (αμπερ, ισχύ, συχνότητα)
 - οποιαδήποτε ζημία έχει προκληθεί από εξωτερικές επιδράσεις (χημικές, φυσικές, κλιματιομετρικές) ή ξένες ουσίες
 - φυσιολογική φθορά και ρήξη ανταλλακτικών
 - ακατάλληλη χρήση, υπερφόρτωση του εργαλείου
 - χρήση μη ενδεδειγμένων εξαρτημάτων ή ανταλλακτικών
 - Εξαρτήματα ηλεκτρικών εργαλείων που παρασχεθήκαν με το εργαλείο ή αγοράστηκαν ξεχωριστά. Τέτοιες εξαρτηματικές περιλαμβανόμενες, ενδεικτικά, μύτες καταβίβησης, τρυπάνια, δίσκοις λείανσης, γυαλόχαρτο και λειπίδες, πλευρικό οδηγό
 - Εξαρτήματα (ανταλλακτικά και αξεσουάρ) που υποκείμενα σε φυσική φθορά και θραύση, συμπεριλαμβανομένων, ενδεικτικά, σετ επισκευής & συντήρησης, ψηκτρών άνθρωρα, εφεδράνων, τοακ, εξαρτημάτων ή υποδοχών τρυπάνιων SDS, καλωδίων ισχύος, βοηθητικής λαβής, βαλίτσας μεταφοράς, βάσης τριβείου, σακούλας συλλογής σκόνης, σωλήνα εξαναγκαστικής σκόνης, ροδελών τόδους, μωτών και ελατηρίων κροστικού κλειδιού κοχλίων, κτλ.
4. Το προϊόν θα πρέπει να αποσταλεί ή να παραδοθεί για επισκευή ή συντήρηση σε εξουσιοδοτημένο σημείο σέρβις της RYOBI που περιλαμβάνεται στον ακόλουθο κατάλογο διευθύνσεων για κάθε χώρα. Σε ορισμένες χώρες, το τοπικό σημείο πώλησης της RYOBI αναλαμβάνει την αποστολή του προϊόντος στο κεντρικό σέρβις της RYOBI. Κατά την αποστολή ενός προϊόντος σε σημείο σέρβις της RYOBI, αυτό θα πρέπει να είναι ασφαλώς συσκευασμένο, χωρίς επικίνδυνον περιεχόμενο, όπως, πετρέλαιο, να φέρει τη διευθύνση του αποστολέα και να συνοδεύεται από σύντομη περιγραφή της βλάβης.
5. Η επιδιόρθωση / αντικατάσταση υπό την παρούσα εγγύηση παρέχεται δωρεάν. Δε συνιστά παράταση της περιόδου εγγύησης ή εκκίνηση νέας περιόδου εγγύησης. Τα μέρη που αντικαθίστανται περιέχονται στην κυριότητα μας. Σε ορισμένες χώρες, τα ενδεχόμενα έξοδα παραδοσης ή μεταφοράς βερνούν τον αποστολέα. Τα νόμιμα δικαιώματά σας, τα οποία απορρέουν από την αγορά του εργαλείου, δεν θίγονται.
6. Η παρούσα εγγύηση ισχύει στην Ευρωπαϊκή Κοινότητα, την Ελβετία, την Ισπανία, τη Νορβηγία, το Λιχτενστάιν, την Τουρκία και την Ρωσία. Εκτός των παραπάνω περιοχών, σας παρακαλούμε να επικοινωνήσετε με εξουσιοδοτημένο κατάστημα πώλησης της RYOBI, προκειμένου να διαπιστωθεί εάν ισχύει κάποια άλλη εγγύηση.

ΕΞΟΥΣΙΟΔΟΤΗΜΕΝΟ ΚΕΝΤΡΟ ΣΕΡΒΙΣ

Για να εντοπίσετε ένα εξουσιοδοτημένο κέντρο σέρβις στην περιοχή σας, επισκεφτείτε τη σελίδα <http://en.ryobitools.eu/header/service-and-support/service-agents>.





Techtronic Industries GmbH
Max-Eyth-Straße 10,
71364 Winnenden, Germany