

STREND PRO®

K-411F/1200

SK

Priemyselný vysávač

CZ

Prumyslový vysavač

HU

Ipari porszívó

RO

Aspirator industrial

EN

Industrial vacuum cleaner



-
- **Preklad originálneho návodu na použitie**
 - **Překlad originálním návodu k použití**
 - **Az eredeti használati útmutató fordítása**
 - **Traducerea manualului de utilizare original.**
 - **Instruction manual**
-

CE



POUŽITIE



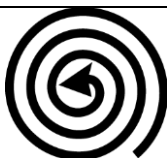
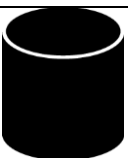
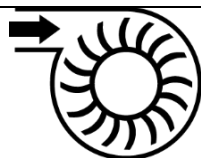
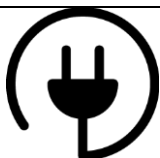

Priemyselný vysávač na mokré aj suché vysávanie je určený na vysávanie rôzneho druhu materiálov. V žiadnom prípade nepoužívajte priemyselný vysávač na vysávanie sadzi, horľavých alebo výbušných materiálov (napr. žeravá cigareta atď.), ostrých predmetov a predmetov, ktoré sa ľahko zachytia na vzduchovom filtri vysávača (napr. omietka, cement atď.)

Zariadenie používajte iba na predpísané účely. Akékoľvek iné použitie je považované ako prípad nesprávneho použitia. Používateľ/obsluha a nie výrobca bude zodpovedný za akékoľvek poškodenie, alebo zranenia spôsobené týmto nesprávnym používaním. Záruka nebude platná pokiaľ bude zariadenie používané na iné účely ako je popísané v tomto návode na použitie.

TECHNICKÉ PARAMETRE









NAPÄTIE/ FREKVENCIA	PRIETOK VZDUCHU	ZBERNÁ NÁDOBA	PODTLAK	DĹŽKA KÁBLA
				
230 V/50 Hz	33 l/s	Nerezová oceľ 20 l max. kapacita pri vysávaní namokro 13,5 l max. kapacita pri vysávaní nasucho 12,5 l	17 kPa	5,5 m

PRÍKON	1 200 W	
ROZMERY	350 x 350 x 465 mm	
NETTO HMOTNOSŤ	4,8 kg	
CELKOVÁ HMOTNOSŤ	5,6 kg	
HADICA	1,5 m	
	Ø 32 mm	
	EVA	
TELESKOPICKÁ TRUBICA	40 cm (možnosť predĺženia až do 64,5 cm)	
	Ø 32 mm	
	Kov	
PRÍSLUŠENSTVO	Textilný filter	

	<i>Papierové zberné vrecúško</i>	
	<i>Penový filter</i>	
	<i>Podlahová hlavica</i>	
	<i>2 v 1 plochá hlavica + kefa</i>	

- funkcia fúkania
- držiak hadice
- priestor pre uskladnenie káblu
- priestor pre odloženie príslušenstva

VYSVETLIVKY SYMBOLOV

	Výrobok je v súlade s platnými európskymi smernicami a bola vykonaná metóda hodnotenia zhody týchto smerníc.
	Ochrana dvojitou izoláciou II. Nie je potrebné uzemnenie.
	Nevyhadzujte do bežného domového odpadu. Namiesto toho, ekologicky prijateľnou cestou sa obráťte na recyklačné strediská. Prosím venujte starostlivosť ochrane životného prostredia.
	Za tento obal bol uhradený finančný príspevok na spätný odber a jeho ďalšie spracovanie recykláciou.
	Recyklovateľný výrobok
	Stupeň ochrany IP24
	Používajte ochranné pracovné pomôcky.
	Prečítajte si návod na použitie.

ČASTI VÝROBKU

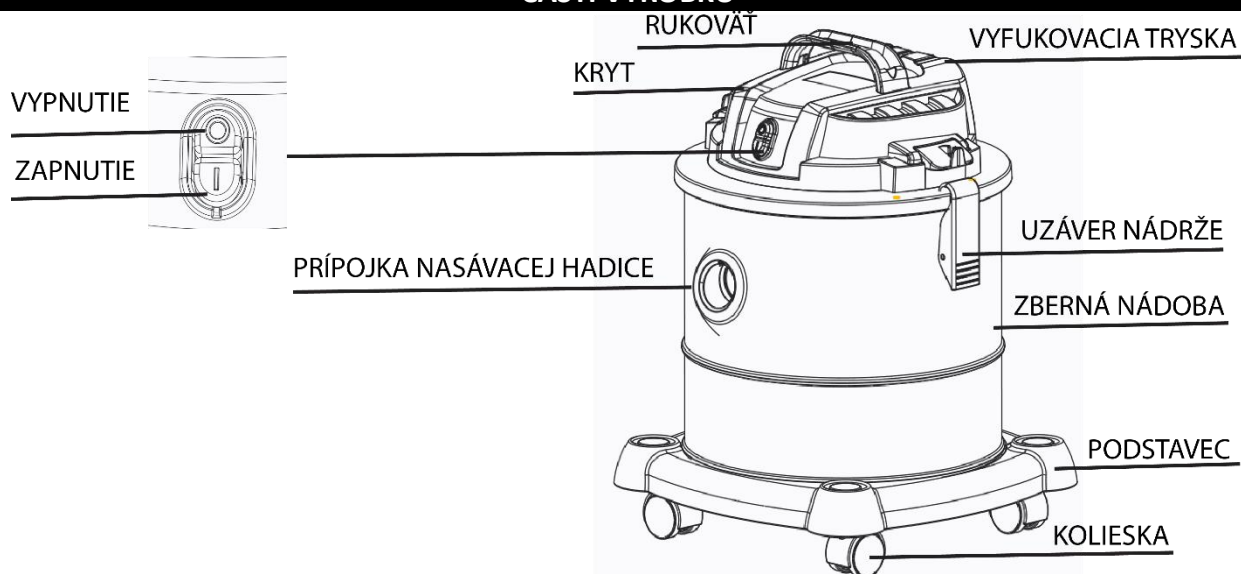

VŠEOBECNÉ BEZPEČNOSTNÉ POKYNY



Prečítajte si bezpečnostné upozornenia, inštrukcie, vyobrazenia a technické údaje poskytované s týmto elektrickým náradím. Porušenie dodržiavania všetkých inštrukcií uvedených ďalej v texte môže mať za následok úraz elektrickým prúdom, požiar a/alebo ťažké ublíženie na zdraví.

- Pred použitím skontrolujte, či sa napätie v zásuvke zhoduje s napätím uvedeným na štítku zariadenia.
- Pred každým použitím skontrolujte či nie je poškodený napájací kábel alebo zástrčka.
- Nikdy nepracujte s vysávačom, ktorý má poškodený napájací kábel alebo zástrčku, alebo spadol na zem alebo je akýmkoľvek spôsobom poškodený.
- V prípade že je napájací kábel poškodený, musí ho vymeniť výrobca, jeho servisná služba, alebo podobne kvalifikovaná osoba, aby sa predišlo nebezpečenstvu.
- Napájací kábel sa nesmie nadmerne zaťažovať. Kábel nikdy nepoužívajte na prenášanie, ťahanie alebo vyťahovanie zástrčky zo zásuvky. Kábel nesmie byť vystavený pôsobeniu tepla, oleja, ostrých hrán alebo pohyblivých dielov. Poškodené alebo zapletené káble zvyšujú riziko úrazu elektrickým prúdom.
- Nepoužívajte zariadenie v blízkosti horľavých materiálov a na miestach so zvýšením nebezpečenstvom výbuchu. Iskra z motora by mohla spôsobiť požiar.
- Zariadenie nevystavujte priamemu slnku ani vysokým teplotám, mohli by sa poškodiť jeho plastové časti. Nikdy ho neumývajte pod tečúcou vodou ani neponárajte do vody.
- Toto zariadenie nie je určené na používanie osobami (vrátane detí) s obmedzenými fyzickými, zmyslovými alebo mentálnymi schopnosťami, prípadne nedostatkom skúsenosti a znalosti, pokiaľ to nevykonávajú pod dohľadom alebo nezískali pokyny týkajúce sa používania zariadenia od osoby, ktorá je zodpovedná za ich bezpečnosť. Deti musia byť pod dohľadom, aby sa zaručilo, že sa so zariadením nebudú hrať.
- Vysávač vždy odpojte od elektrickej siete v prípade akéhokoľvek problému pri práci, pred každým čistením alebo údržbou, pri každom presune a pri ukončení činnosti! Nikdy nepracujte s vysávačom, ak je akýmkoľvek spôsobom poškodený.
- Ak začne vysávač vydávať abnormálny zvuk alebo zápach, okamžite ukončite prácu.
- Nepoužívajte vysávač, ktorý nemožno bezpečne zapnúť a vypnúť ovládacím vypínačom. Používanie takého zariadenia je nebezpečné. Poškodený vypínač musí byť opravený autorizovaným servisom.
- Pred začatím práce a po jej skončení skontrolujte, vyprázdňte a vyčistite vysávač aby ste zabránili usadzovaniu materiálu, ktorý by mohol zapríčiniť vznik požiaru.
- V žiadnom prípade nepoužívajte vysávač na vysávanie sadzi, horľavých alebo výbušných materiálov (napr. žeravá cigareta atď.), ostrých predmetov a predmetov, ktoré sa ľahko zachytia na vzduchovom filtri vysávača (napr. omietka, cement atď.)



- V žiadnom prípade nezakrývajte vetracie otvory. Nedostatočné vetranie a vysoká teplota môžu poškodiť motor.
- Nevykrúcajte ani nevyťahujte hadicu zo zariadenia nasilu mohli by ste ju poškodiť.
- Neponárajte nádobu na odpad do vody ani ju neumývajte. V prípade, že sa voda dostane k elektrickým častiam zariadenia, hrozí nebezpečenstvo poranenia. Zariadenie vyčistite jemne navlhčenou handričkou.
- Vysávač skladujte na suchom a bezpečnom mieste mimo dosahu detí. Neskladujte na horľavých podkladoch alebo podkladoch z polyméru, ako napr. kobercové podklady alebo vinylové dlaždice.

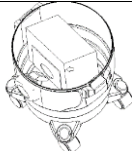

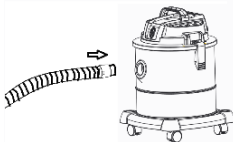
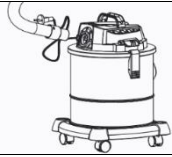
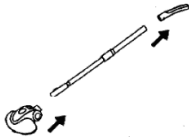
POUŽITIE

Montáž:

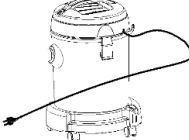

<p>Opatrne vložte textilný filter alebo papierové zberné vrecúško do zbernej nádoby.</p>		
<p>K zbernej nádobe namontujte vrchnú časť vysávača a zaistite ju pomocou uzáveru nádrže.</p>		
<p>Pripojte nasávaciu hadicu k prípojke nasávacej hadice, uistite sa, že je hadica pevne upevnená.</p> <p>UPOZORNENIE: V žiadnom prípade vysávač nezapínajte bez namontovanej nasávacej hadice. Mohol by sa rozpadnúť.</p>		
<p>V prípade, že potrebujete použiť funkciu fúkania, namontujte nasávaciu hadicu do vyfukovacej trysky.</p>		
<p>Zvoľte vhodné príslušenstvo a namontujte ho do otvoru nasávacej hadice.</p>		

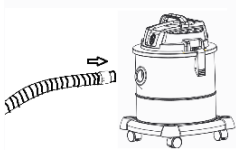
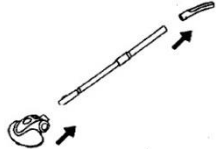
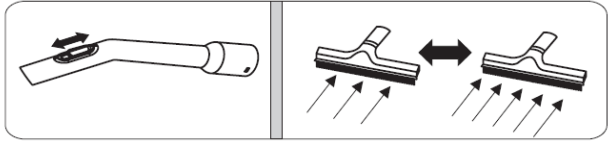

Vysávanie za sucha

<p>Predtým ako začnete pracovať s vysávačom sa uistite či je v zbernej nádobe správne vložený textilný filter alebo zberné vrecúško.</p>		
<p>K zbernej nádobe namontujte vrchnú časť vysávača a zaistite ju pomocou uzáveru nádrže.</p>		
<p>Úplne rozviňte napájací kábel.</p>		

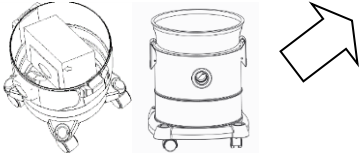
<p>Pripojte nasávaciu hadicu k prípojke nasávacej hadice, uistite sa, že je hadica pevne upevnená.</p> <p>UPOZORNENIE: V žiadnom prípade vysávač nezapínajte bez namontovanej nasávacej hadice. Mohol by sa rozpadnúť.</p>	
<p>Zvoľte vhodné príslušenstvo a namontujte ho do otvoru nasávacej hadice.</p>	
<p>Nastavte prúdenie vzduchu posúvaním západky smerom hore a dole.</p>	
<p>Pripojte vysávač k zdroju elektrickej energie a stlačte vypínač pre jeho zapnutie.</p>	
<p>Vysávač odpojte od zdroja elektrickej energie keď ho nepoužívate.</p>	
<p>Vyprázdňte a vyčistite zbernú nádobu.</p>	

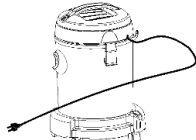
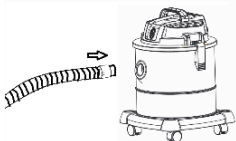
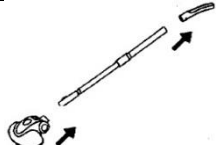

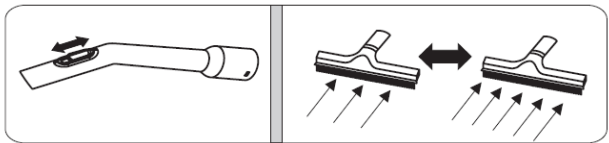
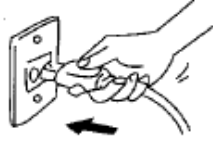

Vysávanie za mokra

<p>UPOZORNENIE: Zberne vrecúško na prach a textilný filter nie sú vhodné na vysávanie za mokra.</p> <p>Ak vysávač používate na mokré vysávanie odstráňte zberné vrecúško na prach respektíve textilný filter .</p>	
<p>K zbernej nádobe namontujte vrchnú časť vysávača a zaistite ju pomocou uzáveru nádrže.</p>	
<p>Úplne rozviňte napájací kábel.</p>	
<p>Pripojte nasávaciu hadicu k prípojke nasávacej hadice, uistite sa, že je hadica pevne upevnená.</p> <p>UPOZORNENIE: V žiadnom prípade vysávač nezapínajte bez namontovanej nasávacej hadice. Mohol by sa rozpadnúť.</p>	
<p>Zvoľte vhodné príslušenstvo a namontujte ho do otvoru nasávacej hadice.</p>	

Nastavte prúdenie vzduch posúvaním západky smerom hore a dole.	
Pripojte vysávač k zdroju elektrickej energie a stlačte vypínač pre jeho zapnutie.	
Vysávač odpojte od zdroja elektrickej energie keď ho nepoužívate.	
Vyprázdňte a vyčistite zbernú nádobu.	

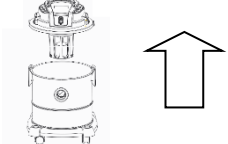
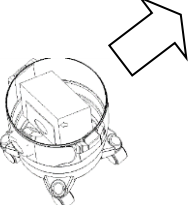
ČISTENIE A ÚDRŽBA

VÝMENA ZBERNÉHO VRECÚŠKA:

	Uvoľnite uzáver nádrže a nadvihnite vrchnú časť vysávača.
	Vyberte z vysávača plne zberne vrecúško.
	Plne zberne vrecúško zlikvidujte.
	Vložte do vysávača nové prázdne zberne vrecúško.
	Zmontujte vysávač.

VÝMENA TEXTILNÉHO FILTRA

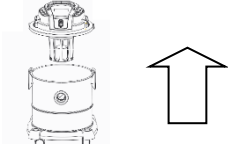
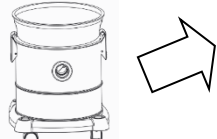
	Uvoľnite uzáver nádrže a nadvihnite vrchnú časť vysávača.
	Vyberte z vysávača textilný filter.

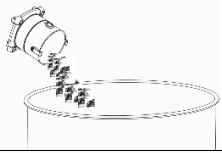
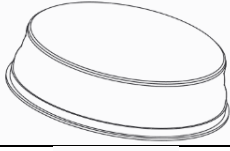
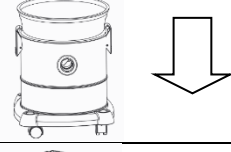
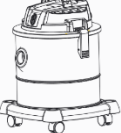
	Odstráňte nazbierané nečistoty.
	Vyčistite textilný filter (v prípade potreby opláchnite vo vode a nechajte úplne vysušiť pred ďalším použitím).
	Vložte do vysávača vyčistený alebo nový textilný filter.
	Zmontujte vysávač.

- Pred vykonávaním akejkoľvek údržby prístroj vypnite a vytiahnite elektrickú zástrčku zo zásuvky.
- Povrch prístroja vyčistite jemnou suchou handričkou.
- Na čistenie zariadenia nikdy nepoužívajte vodu, čistiace prostriedky spôsobujúce oter, benzín alebo riedidlá.

RIEŠENIE PROBLÉMOV

- Predtým než kontaktujete servisné stredisko, skontrolujte nasledujúce:

PROBLÉM	MOŽNÁ PRÍČINA	RIEŠENIE
Motor nechce naštartovať	<ul style="list-style-type: none"> - Zle zapojení sieťový kábel v elektrickej zásuvke. - Poškodená elektrická zásuvka. - Vysávač nie je zapnutý. 	<ul style="list-style-type: none"> - Zapojte správne sieťový kábel. - Skontrolujte elektrickú zásuvku. - Zapnite vysávač.
Slabý sací výkon	<ul style="list-style-type: none"> - Upchatý vysávač - Je potrebné vymeniť textilný filter alebo papierové zberné vrecúško 	<ul style="list-style-type: none"> - Odstráňte predmety/materiál, ktoré spôsobujú upchatie. - Vymeňte textilný filter alebo papierové zberné vrecúško.

OCHRANA ŽIVOTNÉHO PROSTREDIA



Obalové materiály sú recyklovateľné. Obalové materiály láskavo nevyhadzujte do komunálneho odpadu, ale odovzdajte ich do zberne druhotných surovín.



Vyradené prístroje obsahujú hodnotné recyklovateľné látky, ktoré by sa mali opäť využívať. Staré zariadenia preto láskavo odovzdajte do vhodnej zberne odpadových surovín. Elektrické a elektronické prístroje často obsahujú súčasti, ktoré môžu pri nesprávnom zaobchádzaní alebo nesprávnej likvidácii predstavovať potenciálne nebezpečenstvo pre ľudské zdravie a životné prostredie. Tieto súčasti sú však potrebné pre správnu prevádzku prístroja. Prístroje označené týmto symbolom sa nesmú likvidovať spolu s domovým odpadom.

EU VYHLÁSENIE O ZHODE

EU DECLARATION OF CONFORMITY

vydané/issued by

Výrobca/Producer: Ninghai Kaiteli Electronic Appliance Co., Ltd.
Sídlo/Seated: No. 1 Meiwang Road, Meilin street, Ninghai, Zhejiang, 315600, PRC

Represented by: SLOVAKIA TREND EXPORT - IMPORT, s.r.o.
Sídlo/Seated: Michalovská 87/1414, Sobrance 07301, Slovensko
IČO/ID Nr: 46512250

vyhlasuje na vlastnú zodpovednosť, že následne označené zariadenie na základe svojej koncepcie a konštrukcie, rovnako ako do obehu uvedené vyhotovenie, zodpovedá základným bezpečnostným požiadavkám príslušných legislatívnych predpisov/
hereby declares that this appliance is in compliance with all basic safety requirements of all relevant directives.

Priemyselný vysávač / Industrial Vacuum Cleaner STREND PRO K-411F/1200, 20 lit, 1200 W
Typ/Type: K-411F/1200

bol navrhnutý a vyrobený v zhode s nasledujúcimi normami / was constructed and produced in compliance with following standards:

EN 60335-2-2:2010+A11:2012+A1:2013
EN 60335-1:2012+AC:14+A11:14+A13:2017
EN 62233:2008
EN 55014-1:2017
EN 55014-2:2015
EN 61000-3-2:2014
EN 61000-3-3:2013
AfPS GS 2014:01 PAK

a nasledujúcimi predpismi (všetko v platnom znení)/and all relevant directives (all in compliance):
2014/35/EU LVD
2014/30/EU EMCD
2011/65 RoHS

Všetky súbory technickej dokumentácie sa nachádzajú k nahliadnutiu na adrese: /All related technical documentation and test report are available for checking at seat of company on following address: Slovakia TREND Export – Import s.r.o, Michalovská 87/1414, 073 01 Sobrance, Slovenská Republika

Last two digits when product has been introduced on market
/ Posledné dve číslice roka, kedy bol výrobok označený značkou

CE: 19

SLOVAKIA TREND EXPORT - IMPORT, s.r.o.
Michalovská 87/1414
073 01 SOB RANCE
IČO: 46512250
DIČ: 2023403371



Sobrance 21.6.2019

Dátum a miesto vydania vyhlásenia

.....
meno, priezvisko a podpis, pečiatka
Ing. Slavomír Čižmár, obchodný riaditeľ

STREND PRO[®]

Záručný list / Warranty

Výrobné číslo:	Dátum predaja:	Podpis a pečiatka predajcu:

Meno zákazníka (názov firmy):	Adresa zákazníka (sídlo firmy):

Zákazník svojím podpisom potvrdzuje, že mu bolo zariadenie predvedené a vysvetlené, že bol oboznámený s návodom na obsluhu, nasadením a užívaním stroja a že mu zariadenie bolo vydané kompletne.	Podpis zákazníka:

Záznamy o reklamáciách- záručných opravách

Dátum prijatia reklamácie:	Dátum ukončenia reklamácie:	Evidenčné číslo reklamácie:	Podpis prevedenej záručnej opravy (Záznam o neoprávnenej reklamácie)	Pečiatka servisného technika:

Podmienky záruky

- Dodávateľ poskytuje na tento výrobok záručnú dobu uvedenú v tomto záručnom liste za podmienok dodržania spôsobu používania a skladovania výrobku v súlade s platnými podmienkami a normami, ako i návodom na obsluhu. Záručná doba začína plynúť od dátumu predaja. Záruka na batérie je 12 mesiacov.
- Predĺžená záručná doba 5 rokov sa poskytuje na výrobok za podmienok, že tento výrobok je dodávateľom označený v zozname výrobkov s predĺženou zárukou, konečným zákazníkom je spotrebiteľ a výrobok nebude používaný na komerčné nasadenie. Predĺžená záruka je podmienená pravidelnými servisnými prehliadkami v autorizovaných servisných strediskách dodávateľa.
- Záručná doba sa predlžuje o dobu, počas ktorej bol výrobok v záručnej oprave a je o tom uvedený záznam v zozname o záručných opravách tohto záručného listu. Právo na záručnú opravu si spotrebiteľ môže uplatniť v niektorom autorizovanom servisnom stredisku, podľa priloženého zoznamu „A“ servisných stredísk. Servisné strediská „B“ prevádzkajú záručné opravy len na výrobky, ktoré boli predané v ich prevádzkach. Zoznam servisných stredísk je pravidelne aktualizovaný u predajcov a na stránke dovozu: www.strendpro.sk.
- Záručné stredisko je povinné zabezpečiť záručnú opravu v zákonom stanovenej lehote. Zákonom stanovená lehota na vybavenie reklamácie začína plynúť nasledujúcim dňom po dátume prijatia reklamácie v servisnom stredisku.
- Bezplatná záručná oprava nemôže byť uplatňovaná ak ide o poruchy, ktoré boli spôsobené používaním výrobku v rozpore s ustanoveniami uvedenými v návode na obsluhu, nesprávnou manipuláciou, mechanickým poškodením, bežným mechanickým opotrebením dielov spôsobeným prevádzkou stroja, vinou obsluhy, živelnou pohromou, neoprávneným zásahom do výrobku, poruchy zapríčinené použitím nevhodných náhradných dielov, použitím nevhodného paliva, a zrejme preťaženie stroja v dôsledku trvalého prekračovania hornej hranice výkonu. Práce spojené s čistením, základnou údržbou, ošetrovaním alebo nastavením zariadenia, ktoré môže viesť k obsluhu a sú uvedené v návode na obsluhu, nespádajú do rozsahu záruky.
- Za bežné opotrebenie dielov sa považuje hlavne opotrebenie: všetkých rotujúcich a pohyblivých častí, rezných častí a ich krytov, strižných skrutiek a klinov, prevodových a klinových remeňov, reťazových prevodov, trecie plochy brzd a spojok, dezény pneumatík a diely bežnej údržby ako sú: vzduchové, hydraulické a olejové filtre, zapalovacie sviečky, olejové a chladiace náplne.
- Z predĺženej záruky sú vyňaté časti strojov a zariadení, na ktoré ich konkrétny výrobca poskytuje kratšiu záruku ako dodávateľ na samotný výrobok, v ktorom sú namontované. Do tejto kategórie častí patria: akumulátory, žiarovky a podobne.
- Právo uplatniť nároky plynúce zo záruky má vlastník výrobku, pokiaľ tak urobí najneskôr v posledný deň záručnej doby.
- Pri reklamáciách sa postupuje podľa príslušných ustanovení Občianskeho zákonníka a Zákona o ochrane spotrebiteľa.
- Servisné prehliadky, ktoré sú podmienkou predĺženej 5 ročnej záruky, musia byť prevádzkané len v autorizovanom servisnom stredisku dodávateľa, v pravidelných intervaloch a obdobie medzi jednotlivými prehliadkami nesmie prekročiť dobu 12 mesiacov. Prvá servisná prehliadka musí byť vykonaná najneskôr do 12 mesiacov od dátumu predaja výrobku. Servisné prehliadky vykonávajú servisné strediská v období posledných troch a prvých dvoch mesiacoch kalendárneho roku. Každá servisná prehliadka musí byť zaznamenaná v tomto záručnom liste s uvedeným dátumom prehliadky, podpisom a pečiatkou servisného strediska. Servisnou prehliadkou sa rozumie kontrola stroja, výmena náplní a filtrov podľa odporúčenia výrobcu, výmena opotrebených a poškodených dielov, ktoré môžu ovplyvniť poškodenie alebo opotrebenie iných dielov a samotné nastavenie stroja. Úkon servisnej prehliadky a použitý materiál sa účtuje podľa platného cenníka servisného strediska.

Pri uplatňovaní reklamácie je reklamujúci povinný predložiť k reklamácií čistý výrobok, doklad o kúpe alebo vyplnený a potvrdený záručný list. V prípade predĺženej záruky, záznamy o servisných prehliadkach a daňové doklady za jednotlivé prehliadky. Pri nesplnení niektorej z podmienok predĺženej záruky uvedenej v tomto záručnom liste, sa na výrobok poskytuje záručná doba 2 roky.

ZÁRUČNÝ A POZÁRUČNÝ SERVIS VYKONÁVA SPLNOMOCNENÝ ZÁSTUPCA VÝROBCU

Splnomocnený zástupca výrobcu: Slovakia Trend Export-Import s.r.o., Michalovská 87/1414, 073 01 Sobrance



Fax: (056) 652-2329 Tel: 0915 392 687 E-mail: servis@slovakia-trend.sk



POUŽITÍ



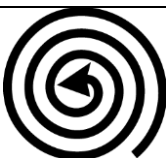

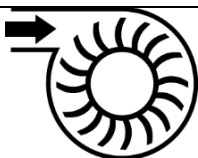
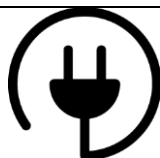
Průmyslový vysavač na mokré i suché vysávání je určen k vysávání různého druhu materiálů. V žádném případě nepoužívejte průmyslový vysavač na vysávání sazí, hořlavých nebo výbušných materiálů (např. Žhavá cigareta atd.), Ostrých předmětů a předmětů, které se snadno zachytí na vzduchovém filtru vysavače (např. Omítka, cement atd.)

Zařízení používejte pouze na předepsané účely. Jakékoliv jiné použití je považováno jako případ nesprávného použití. Uživatel / obsluha a ne výrobce bude zodpovědný za jakékoliv poškození nebo zranění způsobené tímto nesprávným používáním. Záruka nebude platná pokud bude zařízení používáno pro jiné účely než je popsáno v tomto návodu k použití.

TECHNICKÉ PARAMETRY









NAPĚTÍ/ FREKVENCE	PRŮTOK VZDUCHU	SBĚRNÁ NÁDOBA	PODTLAK	DĚLKA KABELU
				
230 V/50 Hz	33 l/s	Nerezová ocel 20 l max. kapacita při vysávání namokro 13,5 l max. kapacita při vysávání nasucho 12,5 l	17 kPa	5,5 m

PŘÍKON	1 200 W	
ROZMĚRY	350 x 350 x 465 mm	
NETTO HMOTNOST	4,8 kg	
CELKOVÁ HMOTNOST	5,6 kg	
HADICE	1.5 m	
	Ø 32 mm	
	EVA	
TRUBICE	40 cm (možnost prodloužení až do 64,5 cm)	
	Ø 32 mm	
	Kov	
PŘÍSLUŠENSTVÍ	Textilní filtr	

	<i>Papírový sběrný sáček</i>	
	<i>Pěnový filtr</i>	
	<i>Hlavice na mokré vysávání</i>	
	<i>Štěrbínová hlavice</i>	

- funkce foukání
- držák hadice
- prostor pro uskladnění kabelu
- prostor pro odložení příslušenství

VYSVĚTLIVKY SYMBOLŮ

	Výrobek je v souladu s platnými evropskými směrnici a byla provedena metoda hodnocení shody těchto směrnic.
	Ochrana dvojitou izolací II. Není třeba uzemnění.
	Nevyhazujte do běžného domovního odpadu. Namísto toho, ekologicky přijatelnou cestou se obraťte na recyklační střediska. Prosím věnujte péči ochraně životního prostředí.
	Za tento obal byl uhrazen finanční příspěvek na zpětný odběr a jeho další zpracování recyklací.
	Recyklovatelný výrobek
	Stupeň ochrany IP24
	Používejte pracovní pomůcky.
	Přečtěte si návod k použití.

ČÁSTI VÝROBKU

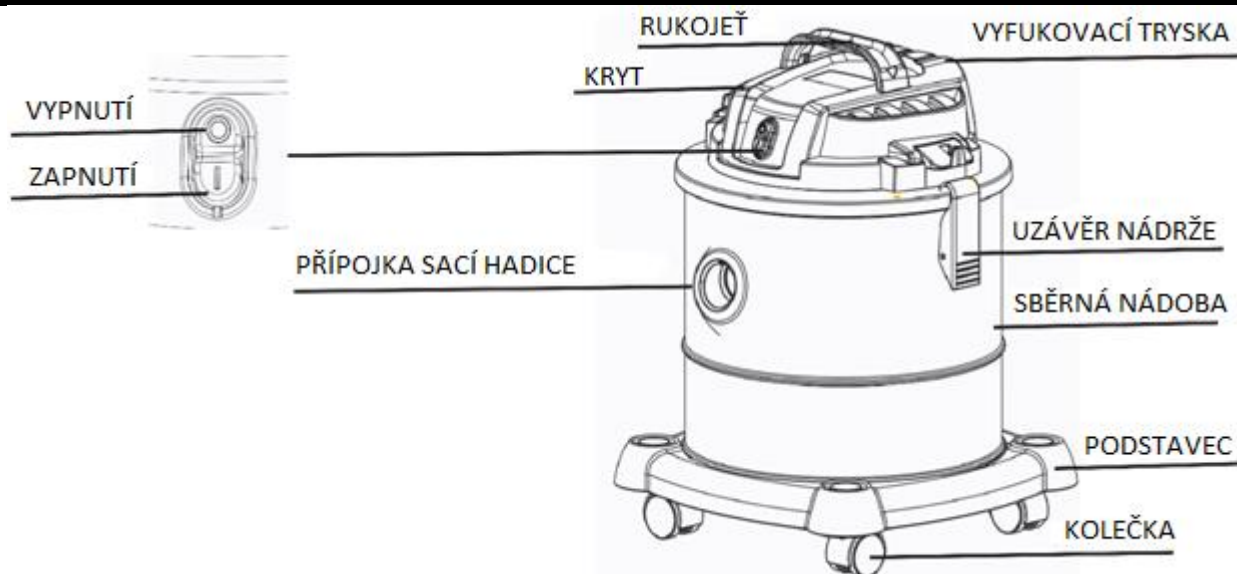

OBECNÉ BEZPEČNOSTNÍ POKYNY





Přečtěte si bezpečnostní upozornění, instrukce, vyobrazení a technické údaje poskytované s tímto elektrickým náradím. Porušení dodržování všech instrukcí uvedených níže může mít za následek úraz elektrickým proudem, požár a / nebo těžké ublížení na zdraví.

- Před použitím zkontrolujte, zda napětí v zásuvce shoduje s napětím uvedeným na štítku zařízení.
- Před každým použitím zkontrolujte zda není poškozen napájecí kabel nebo zástrčka.
- Nikdy nepracujte s vysavačem, který má poškozený napájecí kabel nebo zástrčku, nebo spadl na zem nebo je jakýmkoli způsobem poškozen.
- V případě že je napájecí kabel poškozen, musí jej vyměnit výrobce, jeho servisní služba nebo podobně kvalifikovaná osoba, aby se předešlo nebezpečí.
- Napájecí kabel se nesmí nadměrně zatěžovat. Kabel nikdy nepoužívejte k přenášení, tahání nebo vytahování zástrčky ze zásuvky. Kabel nesmí být vystaven působení tepla, oleje, ostrých hran nebo pohyblivých dílů. Poškozené nebo zapletené kabely zvyšují riziko úrazu elektrickým proudem.
- Nepoužívejte zařízení v blízkosti hořlavých materiálů a na místech se zvýšením nebezpečím výbuchu. Jiskra z motoru by mohla způsobit požár.
- Zařízení nevystavujte přímému slunci ani vysokým teplotám, mohli by se poškodit jeho plastové části. Nikdy ho nemyjte pod tekoucí vodou ani neponořujte do vody.
- Toto zařízení není určeno k používání osobami (včetně dětí) s omezenými fyzickými, smyslovými nebo mentálními schopnostmi, případně nedostatkem zkušenosti a znalosti, pokud to neprovádějí pod dohledem nebo podány instrukce zahrnující použití tohoto přístroje osobou, která je zodpovědná za jejich bezpečnost. Děti musí být pod dohledem, aby se zajistilo, že si se zařízením nebudou hrát.
- Vysavač vždy odpojte od elektrické sítě v případě jakéhokoliv problému při práci, před každým čištěním nebo údržbou, při každém přesunu a při ukončení činnosti! Nikdy nepracujte s vysavačem, pokud je jakýmkoli způsobem poškozen.
- Pokud začne vysavač vydávat abnormální zvuk nebo zápach, okamžitě ukončete práci.
- Nepoužívejte vysavač, který nelze bezpečně zapnout a vypnout ovládacím vypínačem. Používání takového zařízení je nebezpečné. Poškozený vypínač musí být opraven autorizovaným servisem.
- Před zahájením práce a po jejím skončení zkontrolujte, vyprázdněte a vyčistěte vysavač abyste zabránili usazování materiálu, který by mohl zapříčinit vznik požáru.

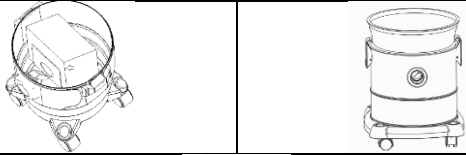

- V žádném případě nepoužívejte vysavač na vysávání sazí, hořlavých nebo výbušných materiálů (např. Žhavá cigareta atd.), Ostrých předmětů a předmětů, které se snadno zachytí na vzduchovém filtru vysavače (např. Omítka, cement atd.)
- V žádném případě nezakrývejte větrací otvory. Nedostatečné větrání a vysoká teplota mohou poškodit motor.
- nepřerézávejte ani nevytahujte hadici ze zařízení násilím mohli byste ji poškodit.
- Neponořujte nádobu na odpad do vody ani ji nemyjte. V případě, že se voda dostane k elektrickým částem zařízení, hrozí nebezpečí poranění. Zařízení vyčistěte jemně navlhčeným hadříkem.
- Vysavač skladujte na suchém a bezpečném místě mimo dosah dětí. Neskladujte na hořlavých podkladech nebo podkladech z polymeru, jako např. kobercové podklady nebo vinylové dlaždice.

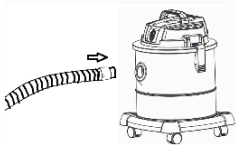

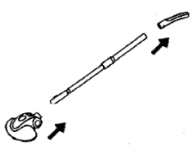
POUŽITÍ

Montáž:

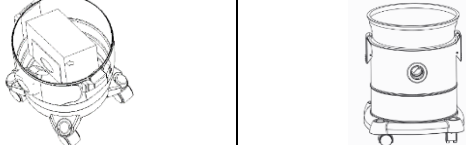

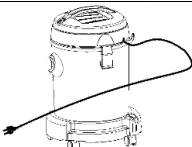
<p>Opatrně vložte textilní filtr nebo papírový sběrný sáček do sběrné nádoby.</p>	
<p>K sběrné nádobě namontujte vrchní část vysavače a zajistěte ji pomocí uzávěru nádrže.</p>	
<p>Připojte sací hadici k přípojce sací hadice, ujistěte se, že je hadice pevně upevněna.</p> <p>UPOZORNĚNÍ: V žádném případě vysavač nezapínejte bez namontované sací hadice. Mohl by se rozpadnout.</p>	
<p>V případě, že potřebujete použít funkci foukání, namontujte sací hadici do vyfukovací trysky.</p>	
<p>Zvolte vhodně příslušenství a namontujte ho do otvoru sací hadice.</p>	

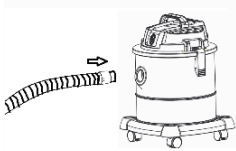
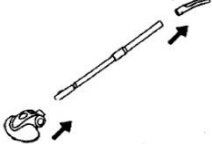
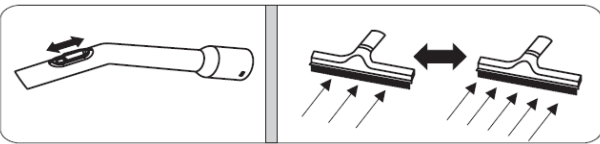

Vysávání za sucha

<p>Než začnete pracovat s vysavačem se ujistěte zda je ve sběrné nádobě správně vložen textilní filtr nebo sběrný sáček.</p>	
<p>K sběrné nádobě namontujte vrchní část vysavače a zajistěte ji pomocí uzávěru nádrže.</p>	
<p>Zcela rozviňte napájecí kabel.</p>	

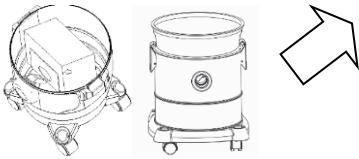
<p>Připojte sací hadici k přípojce sací hadice, ujistěte se, že je hadice pevně upevněna.</p> <p>UPOZORNĚNÍ: V žádném případě vysavač nezapínejte bez namontované sací hadice. Mohl by se rozpadnout.</p>	
<p>Zvolte vhodně příslušenství a namontujte ho do otvoru sací hadice.</p>	
<p>Nastavte proudění vzduch posouváním západky směrem nahoru a dolů.</p>	
<p>Připojte vysavač ke zdroji elektrické energie a stiskněte vypínač pro jeho zapnutí.</p>	
<p>Vysavač odpojte od zdroje elektrické energie když jej nepoužíváte.</p>	
<p>Vyprázdněte a vyčistěte sběrnou nádobu.</p>	

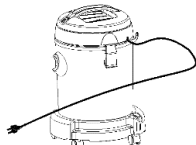
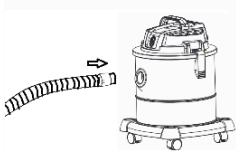

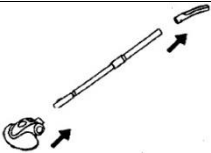
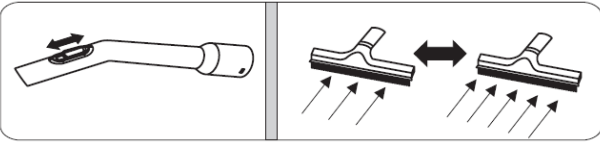
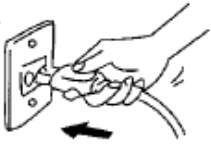

Vysávání za mokra

<p>UPOZORNĚNÍ: Střediska odběru sáček na prach a textilní filtr nejsou vhodné k vysávání za mokra.</p> <p>Pokud vysavač používáte na mokré vysávání odstraňte sběrné sáček na prach respektive textilní filtr.</p>	
<p>K sběrné nádobě namontujte vrchní část vysavače a zajistěte ji pomocí uzávěru nádrže.</p>	
<p>Zcela rozviňte napájecí kabel.</p>	
<p>Připojte sací hadici k přípojce sací hadice, ujistěte se, že je hadice pevně upevněna.</p> <p>UPOZORNĚNÍ: V žádném případě vysavač nezapínejte bez namontované sací hadice. Mohl by se rozpadnout.</p>	

Zvolte vhodně příslušenství a namontujte ho do otvoru sací hadice.	
Nastavte proudění vzduch posouváním západky směrem nahoru a dolů.	
Připojte vysavač ke zdroji elektrické energie a stiskněte vypínač pro jeho zapnutí.	
Vysavač odpojte od zdroje elektrické energie když jej nepoužíváte.	
Vyprázdněte a vyčistěte sběrnou nádobu.	

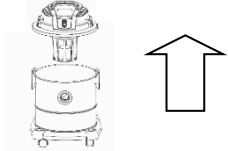
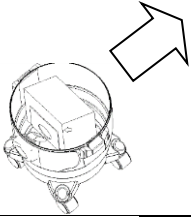

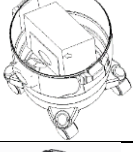
ČIŠTĚNÍ A ÚDRŽBA

VÝMĚNA SBĚRNÉHO SÁČKU:

	Uvolněte uzávěr nádrže a zvedněte vrchní část vysavače.
	Vyberte z vysavače plně sběrný pytlík.
	Plně sběrný sáček zlikvidujte.
	Vložte do vysavače nový prázdný sběrný sáček.
	Smontujte vysavač.

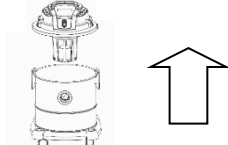
VÝMĚNA TEXTILNÍHO FILTRU

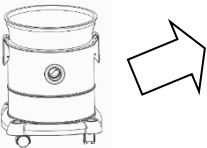
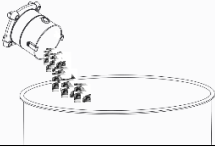
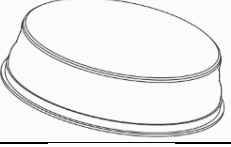
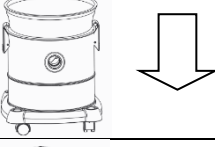
	Uvolněte uzávěr nádrže a zvedněte vrchní část vysavače.
---	---

	Vyberte z vysavače textilní filtr.
	Odstraňte nasbírané nečistoty.
	Vyčistěte textilní filtr (v případě potřeby opláchněte ve vodě a nechte zcela vyschnout před dalším použitím).
	Vložte do vysavače vyčištěný nebo nový textilní filtr.
	Smontujte vysavač.

- Před prováděním jakékoli údržby přístroj vypněte a vytáhněte zástrčku ze zásuvky.
- Povrch přístroje vyčistěte jemným suchým hadříkem.
- K čištění zařízení nikdy nepoužívejte vodu, čisticí prostředky způsobující otěr, benzín nebo ředidla.

ŘEŠENÍ PROBLÉMU

- Předtím než kontaktujete servisní středisko, zkontrolujte následující:

PROBLÉM	MOŽNÁ PŘÍČINA	ŘEŠENÍ
Motor nechce nastartovat	<ul style="list-style-type: none"> - Špatně zapojení síťový kabel v elektrické zásuvce. - Poškozená elektrická zásuvka. - Vysavač není zapnutý. 	<ul style="list-style-type: none"> - Zapojte správně síťový kabel. - Zkontrolujte elektrickou zásuvku. - Zapněte vysavač.
Slabý sací výkon	<ul style="list-style-type: none"> - Ucpaný vysavač - Textilní filtr nebo papírový sběrný sáček je třeba vyměnit. 	<ul style="list-style-type: none"> - Odstraňte předměty / materiál, které způsobují ucpání. - Vyměňte textilní filtr nebo papírový sběrný sáček.

OCHRANA ŽIVOTNÍHO PROSTŘEDÍ



Obalové materiály jsou recyklovatelné. Obalové materiály laskavě nevyhazujte do komunálního odpadu, ale odevzdejte je do sběrné druhotných surovin.



Vyřazení přístroje obsahuj hodnotné recyklovatelné látky, které by měly Opat 'zužítkovat'. Staré zařízení Proto laskavě předejte do vhodné Sběrné odpadových surovin. Elektrické a elektronické přístroje často obsahují Součásti, které mohou při nesprávném zacházení Nebo nesprávné likvidaci představovat potenciální nebezpečí pro Lidské Zdraví a životní prostředí. Těto Součásti SÚ však potřebné pro správnou provoz přístrojů. Přístroje označené tímto symbolem se nesmí zlikvidovat s domovním odpadem.

STREND PRO[®]

Záruční list / Warranty

Výrobní číslo:	Dátum prodeje:	Podpis a razítko prodejce:

Meno zákazníka (název firmy):	Adresa zákazníka (sídlo firmy):

Zákazník svým podpisem potvrzuje, že mu bylo zařízení předvedeno a vysvětleno, že byl seznámen s návodem k obsluze, nasazením a užíváním stroje a že mu zařízení bylo vydáno kompletní.	Podpis zákazníka:

Záznamy o reklamaci – záručních opravách

Dátum přijetí reklamace:	Datum ukončení reklamace:	Evidenční číslo reklamace:	Podpis převedené záruční opravy (Záznam o neoprávněné reklamaci)	Razítko servisního technika:

Podmínky záruky

- Dodavatel poskytuje na tento výrobek záruční dobu uvedenou v tomto záručním listu za podmínek dodržení způsobu používání a skladování výrobku v souladu s platnými podmínkami a normami, jako i návodem k obsluze. Záruční doba začíná běžet od data prodeje. Záruka na baterie je 12 měsíců.
- Prodoužená záruční doba 5 let se poskytuje na výrobek za podmínek, že tento výrobek je dodavatelem označený v seznamu výrobků s prodouženou zárukou, konečným zákazníkům je spotřebitel a výrobek nebude používán na komerční nasazení. Prodoužená záruka je podmíněna pravidelnými servisními prohlídkami v autorizovaných servisních střediscích dodavatele.
- Záruční doba se prodoužuje o dobu, po kterou byl výrobek v záruční opravě a je o tom uveden záznam v seznamu o záručních opravách tohoto záručního listu. Právo na záruční opravu si spotřebitel může uplatnit v některém autorizovaném servisním středisku, podle příloženého seznamu A servisních středisek. Servisní střediska B převádějí záruční opravy pouze na produkty, které byly prodány v jejich provozech. Seznam servisních středisek je pravidelně aktualizován u prodejců a na stránce dovozu: www.strendpro.sk.
- Servisní středisko je povinné zajistit záruční opravu v zákonem stanovené lhůtě. Zákonem stanovená lhůta pro vyřízení reklamace začíná běžet dnem následujícím po datu přijetí reklamace v servisním středisku..
- Bezplatná záruční oprava nemůže být uplatňována pokud jde o poruchy, které byly způsobeny používáním výrobku v rozporu s ustanoveními uvedenými v návodu k obsluze, nesprávnou manipulací, mechanickým poškozením, běžným mechanickým opotřebením dílů způsobeným provozem stroje, vinou obsluhy, živelnou pohromou, neoprávněným zásahem do výrobku, poruchy zapříčiněné použitím nevhodných náhradních dílů, použitím nevhodného paliva, a zřejmě přetížení stroje v důsledku trvalého překračování horní hranice výkonu. Práce spojené s čištěním, základní údržbou, ošetřováním nebo nastavením zařízení, které může převést obsluha a jsou uvedeny v návodu k obsluze, nespádají do rozsahu záruky.
- Za běžné opotřebením dílů se zvaží hlavně opotřebením: všech rotujících a pohyblivých částí, řezných částí a jejich krytů, střížných šroubů a klínů, převodových a klínových řemenů, řetězových převodů, třecí plochy brzd a spojek, dezény pneumatik a díly běžné údržby jako jsou: vzduchové, hydraulické a olejové filtry, zapalovací svíčky, olejové a chladicí náplně.
- Z prodoužené záruky jsou vyjmuty části strojů a zařízení, na které je konkrétní výrobce poskytuje kratší záruku jako dodavatel na samotný výrobek, ve kterém jsou namontovány. Do této kategorie částí patří: akumulátory, žárovky a podobně.
- Právo uplatnit nároky plynoucí ze záruky má vlastník výrobku, pokud tak učiní nejpozději v poslední den záruční doby.
- Při reklamaci se postupuje podle příslušných ustanovení občanského zákoníku a Zákona o ochraně spotřebitele.
- Servisní prohlídky, které jsou podmínkou prodoužené 5 leté záruky, musí být prováděny pouze v autorizovaném servisním středisku dodavatele, v pravidelných intervalech a období mezi jednotlivými prohlídkami nesmí překročit dobu 12 měsíců. První servisní prohlídka musí být provedena nejpozději do 12 měsíců od data prodeje výrobku. Servisní prohlídky provádějí servisní střediska v období posledních tří a prvních dvou měsíců kalendářního roku. Každá servisní prohlídka musí být zaznamenána v tomto záručním listě s uvedeným datem prohlídky, podpisem a razítkem servisního střediska. Servisní prohlídkou se rozumí kontrola stroje, výměna náplní a filtrů dle doporučení výrobce, výměna opotřebených a poškozených dílů, které mohou ovlivnit poškození nebo opotřebením jiných dílů a samotné nastavení stroje. Úkon servisní prohlídky a použitý materiál se účtuje dle platného ceníku servisního střediska.

Při uplatňování reklamace je reklamující povinen předložit k reklamaci čistý a kompletní výrobek, doklad o koupi nebo vyplněný a potvrzený záruční list. V případě prodoužené záruky, záznamy o servisních prohlídkách a daňové doklady za jednotlivé prohlídky. Při nesplnění některé z podmínek prodoužené záruky uvedené v tomto záručním listu, se na výrobek poskytuje záruční doba 2 roky.

ZÁRUČNÍ A POZÁRUČNÍ SERVIS PROVÁDÍ ZÁSTUPCE VÝROBCE

Zplnomocněný zástupce výrobce: Slovakia Trend Export-Import s.r.o., Michalovská 87/1414, 073 01 Sobrance



Fax: (056) 652-2329 Tel: 0915 392 687 E-mail: servis@slovakia-trend.sk





HASZNÁLAT

Az ipari nedves és száraz porszívó különböző anyagok porlasztására szolgál. Semmilyen körülmények között ne használjon ipari porszívót a korom, gyúlékony vagy robbanásveszélyes anyagok (pl. Ragyogó cigaretta stb.), Éles tárgyak és tárgyak tisztítására, amelyek könnyen befoghatók a porszívó légszűrőjébe (pl. Vakolat, cement stb.)

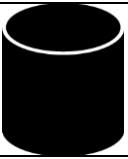
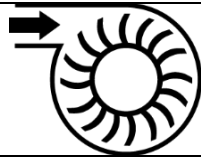
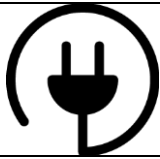

A készüléket csak a rendeltetésszerűen használja. Bármilyen más felhasználás nem megfelelő használat. A felhasználó / üzemeltető, és nem a gyártó felelős az esetleges károkért vagy sérülésekért, amelyeket a visszaélés okoz. A garancia nem érvényes, ha a készüléket a jelen kézikönyvben leírtaktól eltérő célra használják.

TECHNIKAI PARAMÉTEREK

FESZÜLTSG/ FREKVENCIA	LEVEGŐ ÁTFOLYÁS	GYÜJTŐ EDÉNY	VÁKUUM	A KÁBEL HOSSZASSÁGA
				
230 V/50 Hz	33 l/s	Rozsdaálló acél 20 l Max.kapacitás száraz szívásnál 13,5 l Max.kapacitás nedves szívásnál 12,5 l	17 kPa	5,5 m









BEMENŐTELJESÍTMÉNY	1 200 W	
MÉRET	350 x 350 x 465 mm	
NETTO SÚLY	4,8 kg	
TELJES SÚLY	5,6 kg	
TÖMLŐ	1.5 m	
	Ø 32 mm	
	EVA	
CSŐ	40 cm (meglehet hosszabítani 64,5 cm-ig)	
	Ø 32 mm	
	Kov	
HOZZÁVALÓK	Textiles szűrő	
	Papír szedő zsák	



	Habszűrő	
	Nedves szívófej	
	Hézagfej	

- fűjás
- tömlőtartó
- a kábel tárolására szolgáló hely
- hely a tartozékok elhalasztásához

JELMAGYARÁZAT

	A termék megfelel az alkalmazandó európai irányelveknek, és ezen irányelvek megfelelőségértékelési módszerét valósították meg.
	Dupla szigetelésvédelem II. A földelés nem szükséges.
	Ne dobja a szokásos háztartási hulladékba. Ehelyett környezetbarát módon lépjen kapcsolatba az újrahasznosító központokkal. Kérjük, vigyázzon a környezetvédelemre.
	Ezért a csomagolásért ki volt fizetve a visszaváltására és további újrahasznosítására vonatkozó díj.
	Ujrahasznosítható szerszám.
	Védelmi fok IP24
	Használjon védőtartozékokat.
	Olvassa el a használati utasítást.

A KÉSZÜLÉK RÉSZEI

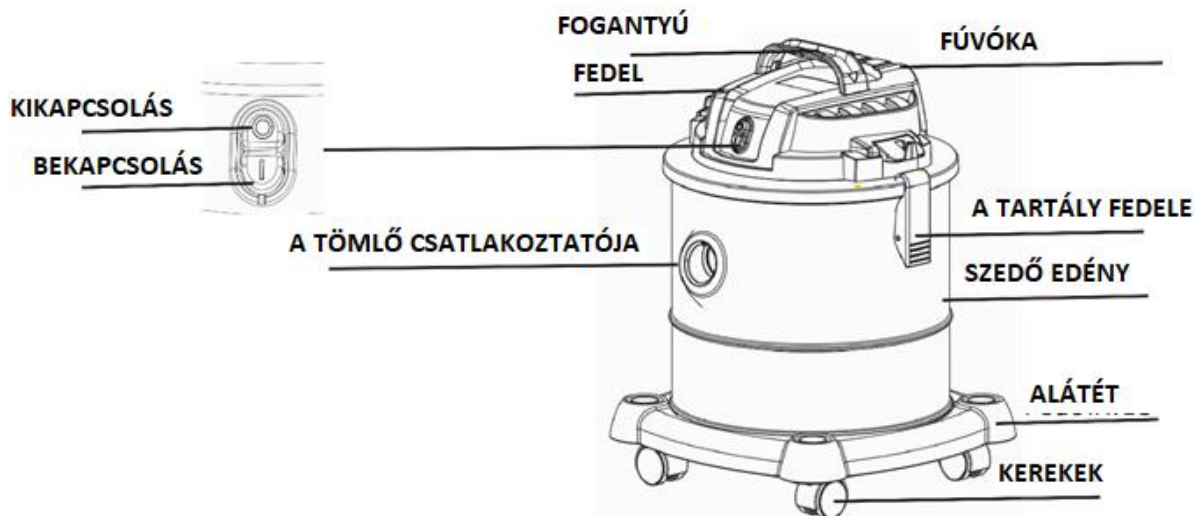

ÁLTALÁNOS BISZTONSÁGI ELŐÍRÁSOK

Olvassa el az elektromos kéziszerszámhoz mellékelt biztonsági figyelmeztetéseket, utasításokat, illusztrációkat és előírásokat. Az alábbi utasítások be nem tartása áramütést, tüzet és / vagy súlyos testi sérülést okozhat.





- Használat előtt ellenőrizze, hogy az aljzat feszültsége megfelel-e az eszköz címkéjén feltüntetett feszültségnek.
 - Minden használat előtt ellenőrizze, hogy a tápkábel vagy a dugó nem sérült-e.
 - Soha ne dolgozzon olyan porszívóval, amely sérült tápkábelrel vagy dugóval rendelkezik, vagy leesett vagy megsérült.
 - Ha a tápkábel megsérült, a veszély elkerülése érdekében a gyártónak, szervizközpontjának vagy hasonlóan képzett személynek kell kicserélnie.
 - Ne terhelje túl a tápkábelt. Soha ne használja a kábelt a dugaszolóaljzattól, húzza ki vagy húzza ki. A kábelt nem szabad hőnek, olajnak, éles széléknek vagy mozgó részeknek kitenni. A sérült vagy összekapcsolódott kábelek növelik az áramütés veszélyét.
 - Ne használja a készüléket gyúlékony anyagok közelében és olyan területeken, ahol robbanásveszély áll fenn. A motor szikrái tüzet okozhatnak.
 - Ne tegye ki a készüléket közvetlen napsugárzásnak vagy magas hőmérsékletnek, mert a műanyag alkatrészei megsérülhetnek.
- Soha ne mossa le folyó víz alatt vagy merítse vízbe.
- Ez a berendezés nem alkalmas arra, hogy olyan személyek (beleértve a gyermekeket is) használják, akik korlátozott fizikai, érzékszervi vagy mentális képességekkel rendelkeznek, vagy nem rendelkeznek tapasztalattal és ismeretekkel, hacsak nem felügyelik vagy nem utasítják a készüléket a biztonságukért felelős személytől. A gyermekeket felügyelni kell annak biztosítása érdekében, hogy ne játszanak a berendezéssel.
 - Bármilyen munkahelyi probléma esetén, tisztítás vagy karbantartás előtt mindig húzza ki a porszívót a hálózati feszültségről, amikor mozgatja és befejezte! Soha ne üzemeltesse a porszívót, ha bármilyen módon sérült.
 - Ha a porszívó rendellenes hangot vagy szagot bocsát ki, azonnal állítsa le a munkát.
 - Ne használjon olyan porszívót, amelyet a vezérlőkapcsolóval nem lehet biztonságosan be- és kikapcsolni. Az ilyen berendezések használata veszélyes. A sérült kapcsolót egy hivatalos szervizközpont javítja.
 - A munka megkezdése és befejezése után ellenőrizze, ürítse ki és tisztítsa meg a porszívót, hogy megakadályozza a tűz keletkezését okozó anyagok felhalmozódását.



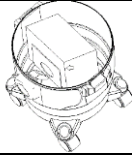

- semmilyen körülmények között ne használjon porszívót a korom, gyúlékony vagy robbanásveszélyes anyagok (pl. Ragyogó cigaretta, stb.), Éles tárgyak és tárgyak, amelyek könnyen befoghatók a porszívó légszűrőjébe (pl. Vakolat, cement stb.)
- Soha ne takarja le a szellőzőnyílásokat. A nem megfelelő szellőzés és a magas hőmérséklet károsíthatja a motort.
- Ne csavarja ki és ne húzza ki a tömlőt a készülékből károsodásért.
- Ne merítse a hulladéktartályt vagy mossa le. A víz elektromos részeihez való csatlakozáskor sérülésveszély áll fenn. Tisztítsa meg a készüléket enyhén nedves ruhával.
- Tárolja a porszívót száraz és biztonságos helyen, gyermekektől elzárva. Ne tároljon gyúlékony szubsztrátokon vagy polimerből, például polimereken, szőnyeg vagy vinil csempe.

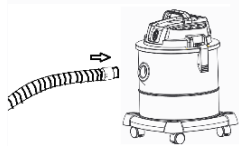

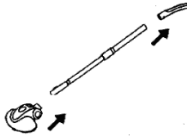
HASZNÁLAT

Szerelés:

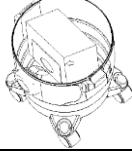

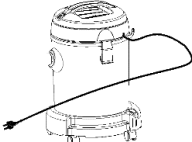
<p>Óvatosan helyezze be a textilszűrőt vagy a papírgyűjtő tasakot a gyűjtőedénybe.</p>		
<p>Szerelje fel a porszívó tetejét a gyűjtőedénybe és rögzítse a tartály kupakjával.</p>		
<p>Csatlakoztassa a szívótömlőt a szívótömlő csatlakozójához, ügyelve arra, hogy a tömlő megfelelően csatlakozzon.</p> <p>VIGYÁZAT! Soha ne működtesse a porszívót a szívótömlő nélkül. Lehet szétesni.</p>		
<p>Ha a fúvó funkciót kell használni, akkor szerelje be a szívótömlőt a fúvókába.</p>		
<p>Válassza ki a megfelelő tartozékot, és szerelje fel a szívótömlő lyukába.</p>		

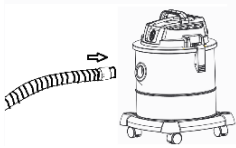
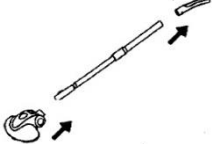
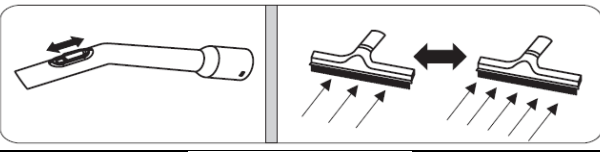
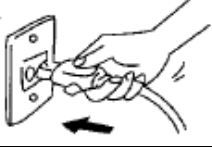

Porszívózás szárazon

<p>Mielőtt dolgozna a porszívóval, győződjön meg arról, hogy a textilszűrő vagy -zsák megfelelően van behelyezve a kollektorba.</p>		
<p>Szerelje fel a porszívó tetejét a gyűjtőedénybe és rögzítse a tartály kupakjával.</p>		
<p>Lazítsa meg teljesen a tápkábelt.</p>		

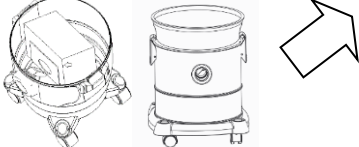
<p>Csatlakoztassa a szívótömlőt a szívótömlő csatlakozójához, ügyelve arra, hogy a tömlő megfelelően csatlakozzon.</p> <p>FIGYELMESZTETÉS: Ne kapcsolja be a porszívót a szívótömlő nélkül. Széteshet</p>	
<p>Válassza ki a megfelelő tartozékot, és szerelje fel a szívótömlő lyukába.</p>	
<p>Állítsa be a levegő áramlását úgy, hogy a reteszt felfelé és lefelé csúsztatja.</p>	
<p>Csatlakoztassa a porszívót egy áramforráshoz, és kapcsolja be a kapcsolót.</p>	
<p>Ha nincs használatban, húzza ki a porszívót.</p>	
<p>Ürítse ki és tisztítsa meg a gyűjtőtartályt.</p>	

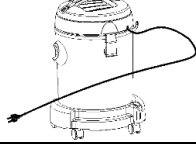
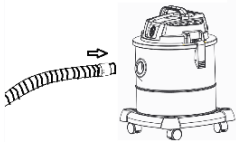
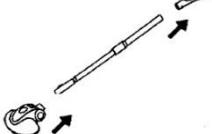

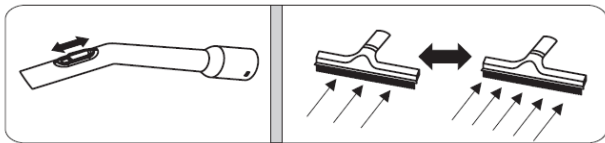

Nedves porszívózás

<p>FIGYELMESZTETÉS: A porgyűjtő zsák és a textilszűrő nem alkalmas nedves porszívózásra.</p> <p>Ha a porszívót nedves porszívózáshoz használja, vegye ki a porgyűjtő tasakot vagy a textilszűrőt.</p>	
<p>Szerelje fel a porszívó tetejét a gyűjtőedénybe és rögzítse a tartály kupakjával</p>	
<p>Lazítsa meg teljesen a tápkábelt.</p>	
<p>Csatlakoztassa a szívótömlőt a szívótömlő csatlakozójához, ügyelve arra, hogy a tömlő megfelelően csatlakozzon.</p> <p>FIGYELMESZTETÉS: Ne kapcsolja be a porszívót a szívótömlő nélkül. Széteshet</p>	
<p>Válassza ki a megfelelő tartozékot, és szerelje fel a szívótömlő lyukába.</p>	

<p>Állítsa be a levegő áramlását úgy, hogy a reteszt felfelé és lefelé csúsztatja.</p>	
<p>Csatlakoztassa a porszívót egy áramforráshoz, és kapcsolja be a kapcsolót.</p>	
<p>Ha nincs használatban, húzza ki a porszívót.</p>	
<p>Ürítse ki és tisztítsa meg a gyűjtőtartályt.</p>	

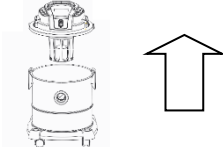
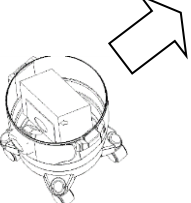
TISZTÍTÁS ÉS KARBANTARTÁS

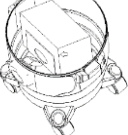
A ZSÁK CSERÉLÉSE

	<p>Lazítsa meg a tartály sapkáját, és emelje fel a porszívó tetejét.</p>
	<p>Lazítsa meg a tartály sapkáját, és emelje fel a porszívó tetejét.</p>
	<p>Teljesen dobja ki a zsákot.</p>
	<p>Helyezzen be egy új üres zsákot a porszívóba.</p>
	<p>Szerelje össze a porszívót.</p>

A TEXTILSZŰRŐ CSERÉLÉSE

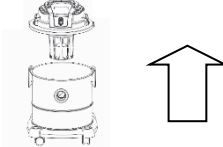
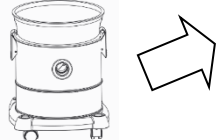
	<p>Lazítsa meg a tartály sapkáját, és emelje fel a porszívó tetejét.</p>
	<p>Távolítsa el a szűrőt a porszívóból.</p>

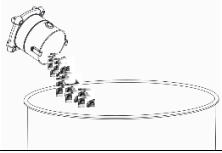
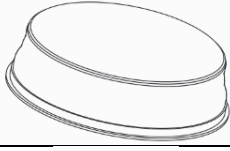
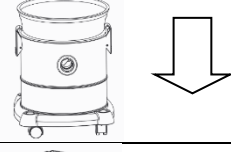
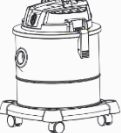
	Távolítsa el az összegyűjtött törmeléket.
	Tisztítsa meg a textilszűrőt (szükség esetén öblítse le vízzel, és az újrafelhasználás előtt hagyja teljesen megszáradni).
	Tegye a tisztított vagy új textilszűrőt a porszívóba.
	Szerelje össze a porszívót.

- Mielőtt bármilyen karbantartást elvégezne, kapcsolja ki a készüléket, és vegye ki a dugót a konnektorból.
- A felületet puha, száraz ruhával tisztítsa.
- Soha ne használjon vizet, súrolószert, benzint vagy hígítót a gép tisztításához.

A PROBLÉMÁK MEGOLDÁSA

- Mielőtt kapcsolatba lépne egy szervizközponttal, ellenőrizze a következőket:

PROBLÉMA	LEHETSÉGES OK	MEGOLDÁS
A motor nem indul	<ul style="list-style-type: none"> - A tápkábel helytelen csatlakoztatása az elektromos aljzatba. - Sérült elektromos aljzat. - A porszívó nincs bekapcsolva. 	<ul style="list-style-type: none"> - Helyezze be megfelelően a tápkábelt. - Ellenőrizze az elektromos csatlakozót. - Kapcsolja be a porszívót.
Gyenge szívóerő	<ul style="list-style-type: none"> - Eltömődött porszívó - A textilszűrőt vagy a papírzacskót ki kell cserélni 	<ul style="list-style-type: none"> - Távolítsa el az eltömődést okozó tárgyakat / anyagokat. - Cserélje ki a textilszűrőt vagy a papírzacskót.

KÖRNYEZETVÉDELEM



A csomagolóanyagok újrahasznosíthatóak. Kérjük, ne dobja a csomagolóanyagokat a kommunális hulladékba, hanem a másodlagos nyersanyaggyűjtő létesítménybe helyezze át.



Az eldobott eszközök értékes újrahasznosítható anyagokat tartalmaznak, amelyeket újra kell használni. Ezért kérjük, adja át a régi berendezést a megfelelő hulladékgyűjtő létesítménybe. Az elektromos és elektronikus berendezések gyakran olyan összetevőket tartalmaznak, amelyek potenciálisan veszélyt jelenthetnek az emberi egészségre és a környezetre, ha helytelenül kezelik vagy ártalmatlanítják őket. Ezek az alkatrészek azonban szükségesek a készülék megfelelő működéséhez. Az ezzel a szimbólummal jelölt eszközöket nem szabad a háztartási hulladékkal együtt megsemmisíteni.

STREND PRO[®]

Garancialevél/Warranty

Modellszám:	Eladás dátuma:	Eladó aláírása és pecsétje:

Ügyfél neve (cég neve):	Ügyfél címje (Cég címje):

Az ügyfél az aláírásával megerősíti, hogy a készüléket bemutatták és elmagyarázták neki, hogy ismeri a gép üzemeltetésére és használatára vonatkozó utasításokat, valamint hogy a készülék teljesen volt neki kiadva.	Ügyfél aláírása:

Jegyzések a panszokról – jótálási javítások

A panasz elfogadásának dátuma:	A panasz befejezésének dátuma:	A panasz száma:	Aláírás az átvett jótálási javításról (Jegyzések a jogosulatlan panszról)	Serviztechnikus pecsétje:

Jótállás feltételek

- A szállító biztosítja a termék jótállását amely szerepel a garancialevelen a feltétellel, hogy a használat és tárolás összhangban lesz a feltételekkel és normákkal, valamint a használati utasítással. A garanciaidő az értékesítés időpontjától kezdődik.
A jótálási idő a töltőkre 12 hónap.
- A kiterjesztett garanciát 5 éves időszakra nyújtják a feltétellel, hogy a termék bevan írva a hoszab garancia termékek listájára, az utolsó használó a vevő, es nemlesz használva kereskedelmi célokra. A kiterjesztett jótállás rendszeres szervizellenőrzést igényel a szállító hivatalos szervizközpontjában.
- A garancia időtartama meghosszabbodik a termék garanciális idejével mikor a szervizközpontba volt javításba, és a jótállási lapon felvann jegyezve ez az idő. A jótállási igényt a fogyasztó igényelheti egy hivatalos szervizközpontban, a mellékelt "A" szervizközpont lista szerint. A "B" szervizközpontokba csak olyan termékeken végeznek javításokat amelyeket ott adtak ell. A szervizközpontok listáját rendszeresen frissítik a gyártók és az import oldalon: www.strendpro.sk.
- A Servizközpontnak a törvényi határidőn belül jótálási javítást kell biztosítania. A panaszkezelés törvényes határideje a panasz kézhezvételét követő napon kezdődik
- Az ingyenes garanciális javítás nem alkalmazható a termék helytelen használatából eredő hibákra, az üzemeltetési utasítás okal elentétben, a nem megfelelő kezelésének, a gép mechanikai károsodásra, az általános mechanikai károsodásra amely általános használatkor keletkezik, az üzemeltető helytelen használatára, természeti katasztrófáknál, a termékkel való illetéktelen beavatkozásnál , a nem megfelelő pótalkatrészek használatánál a nem megfelelő tüzelőanyag használatnál és a látszólagos gépi túlterhelés következtében fellépő hibáknál a felső teljesítmény határ folyamatos túllépése miatt. Az üzemeltető által kezelhető, és a használati utasításban felsorolt tisztítási, karbantartási, gondoskodás és a beállítási munkák nem tartoznak a jótállás hatálya alá.
- Az alkatrészek kopásának elsősorban olyan alkatrészek kopása érhető mind: minden forgó és mozgó alkatrész, vágó rész és burkolat, kapcsok és ékek, fogaskerekek és ékszíjak, láncos fogaskerekek, súrlódás és tengelykapcsoló súrlódó felületek, gumibroncs futófelületek és rutinszerű karbantartási alkatrészek, mint például: , hidraulikus és olajsűrők, gyújtógyertyák, olaj- és hűtőfolyadék-kazetták
- A kiterjesztett garanciából kivannak hagyva olyan gépek és berendezések mentesített részeit, amelyeknél az adott gyártó rövidebb garanciát nyújt, mint maga a termék gyártója. Ez a kategória magában foglalja: akkumulátorok, izzók és hasonlók
- A garancia alá tartozó igények igénybevételéhez való jog a termék tulajdonosa, feltéve hogy ezt legkésőbb a jótállási időszak utolsó napján teszi meg.
- A követelések feldolgozása a Polgári Törvénykönyv és a Fogyasztóvédelmi Törvény vonatkozó rendelkezéseinek megfelelően történik.
- A meghosszabbított 5 éves garanciális feltételeknek megfelelő szervizellenőrzést csak rendszeres időközönként, a szállító hivatalos szervizközpontjában lehet elvégezni, és az egyes vizsgálatok közötti időszak nem haladhatja meg a 12 hónapot. Az első szervizvizsgálatot legkésőbb a termék értékesítésének napjától számított 12 hónapon belül kell elvégezni. A szervizvizsgálatokat a naptári év utolsó három és első két hónapjában szervizközpontok végzik. Minden szervizvizsgálatot fel kell jegyezni a jótállási jegyen a szervizközpont ellenőrzésének, aláírásának és bélyegzőjének dátumával. A szervizvizsgálat a gyártó által ajánlott gépellőrzést, a patronok és szűrők cseréjét, a kopott és sérült alkatrészek cseréjét, amelyek a más alkatrészek károsodását, kopását és a gép beállítását érinthetik. A szolgáltatási ellenőrzést és a felhasznált anyagot egy érvényes kiszolgálóközponti árlista szerint kell kiszámítani.

A panasz benyújtásakor a panaszolt köteles benyújtani egy tiszta és teljes terméket, a vásárlás igazolását, vagy egy kitöltött és megerősített garanciajegyet a panaszra. A kiterjesztett garancia esetén a szervizvizsgálatok és az egyes turrák adózási dokumentumait rögzítik.
Ha a garanciális kártyán a meghosszabbított garanciális feltételek egyikének sem felel meg, a termék 2 év garanciát vállal.

A JÓTÁLLÁSON BELÜLI ÉS JÓTÁLLÁSON KÍVÜLI SZERVIZT A GYÁRTÓ FELHATALMAZOTT KÉPVISELŐJE VÉGI

A gyártó felhatalmazott képviselője: Slovakia Trend Export-Import s.r.o., Michalovská 87/1414, 073 01 Sobrance



Fax: (056) 652-2329 Tel: 0915 392 687 E-mail: servis@slovakia-trend.sk



UTILIZAREA PENTRU CARE A FOST CONCEPUT

Aspiratorul industrial umed și uscat este proiectat pentru aspirarea diferitelor tipuri de materiale. În niciun caz nu aspirați funingine, substanțe combustibile sau explozive (de exemplu, țigări strălucitoare etc.), obiecte ascuțite și obiecte care se atașează ușor pe filtru (de exemplu, tencuială, ciment etc.)

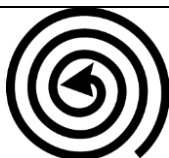
Utilizați dispozitivul numai în scopurile prevăzute. Orice altă utilizare este considerată drept un caz de utilizare incorectă. Utilizatorul / operatorul și nu producătorul va fi responsabil pentru eventualele daune sau vătămări cauzate de o astfel de utilizare incorectă. Rețineți că acest dispozitiv nu a fost conceput pentru uz comercial sau industrial. Garanția nu se aplică dacă dispozitivul este utilizat în scopuri comerciale, industriale sau similare.

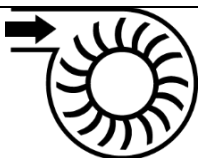
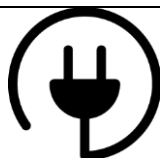
PARAMETRI TEHNICI









TENSIUNE/ FRECVENȚĂ	DEBIT DE AER	RECIPIENT DE COLECTARE	ASPIRARE	LUNGIME CABLU DE ALIMENTARE
				
230 V/50 Hz	33 l/s	Oțel inoxidabil 20 l Capacitate max. de aspirare umedă 13,5 l Capacitate max. de aspirare uscată 12,5 l	17 kPa	5,5 m

PUTERE	1 200 W	
DIMENSIUNI	350 x 350 x 465 mm	
GREUTATE TOTALĂ	4,8 kg	
GREUTATE TOTALĂ	5,6 kg	
FURTUN	1.5 m	
	Ø 32 mm	
	EVA	
ȚEAVĂ TELESCOPICĂ	40 cm (posibilitatea de extindere până la 64,5 cm)	
	Ø 32 mm	
	Metal	
ACCESORII	Sac filtru din material textil	

	<i>Sac filtru din hârtie</i>	
	<i>Filtru de spumă</i>	
	<i>Duză pentru pardoseli</i>	
	<i>2 v 1 duză + perie</i>	

- funcție de suflare
- dispozitiv de blocare a furtunului
- compartiment depozitare cablu
- kit depozitare

EXPLICAREA SIMBOLURILOR

	În conformitate cu standardele esențiale de siguranță ale directivelor europene aplicabile
	Izolație dublă cu protecție II. Astfel, împământarea nu este necesară.
	Nu eliminați împreună cu deșeurile menajere. În schimb, în mod ecologic, contactați centrele de reciclare. Aveți grijă de mediul înconjurător.
	Pentru acest ambalaj a fost achitată contribuția financiară pentru returnare și prelucrarea sa prin reciclare.
	Produs reciclabil.
	Clasa de protecție IP24.
	Purtați echipament de protecție.
	Citiți instrucțiunile înainte de utilizare.

DESCRIEREA PRODUSULUI

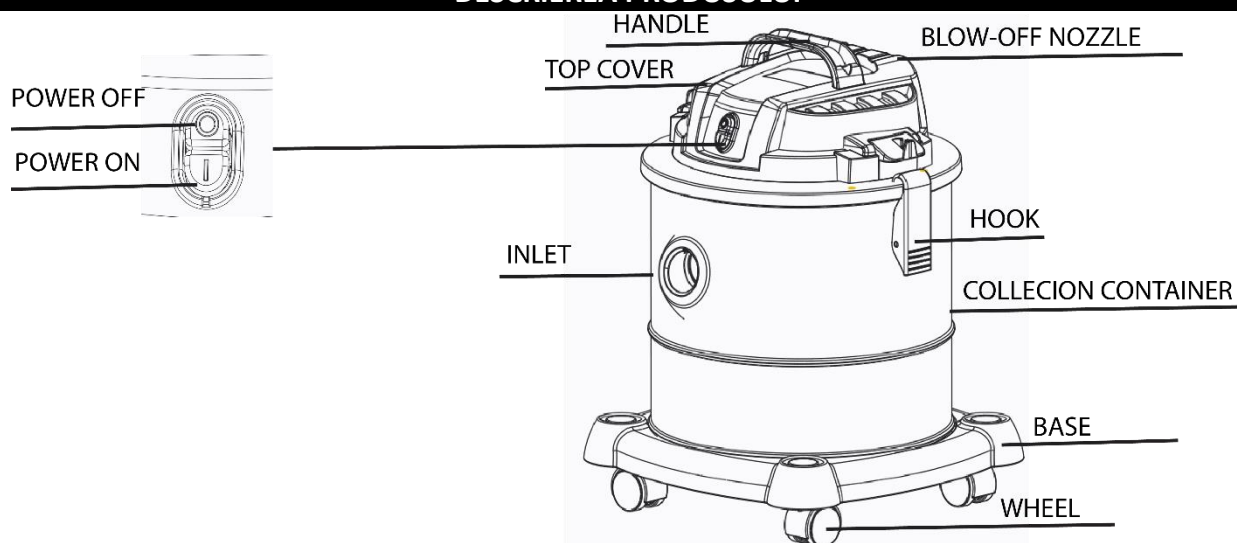

INSTRUCȚIUNI IMPORTANTE DE SIGURANȚĂ





Citiți toate avertismentele și instrucțiunile de siguranță. Nerespectarea avertismentelor și a instrucțiunilor pot provoca șocuri electrice, incendii și / sau vătămări grave.

- Înainte de utilizare, verificați dacă sursa de alimentare locală este identică cu specificațiile de pe eticheta de identificare.
- Verificați dacă cablul de alimentare sau fișa sunt deteriorate înainte de fiecare utilizare.
- Verificați în mod regulat dacă fișa sau cablul sunt deteriorate și nu utilizați aparatul dacă sunt deteriorate sau dacă aparatul a căzut sau a fost deteriorat în orice alt mod.
- În cazul în care cablul de alimentare este deteriorat, acesta trebuie înlocuit de producător, de agentul său de service sau de o persoană calificată în mod similar, pentru a evita pericolul.
- Nu supraîncărcați cablul de alimentare. Nu folosiți niciodată cablul pentru a transporta, a ridica sau a scoate fișa din priză. Cablul nu trebuie expus la căldură, ulei, muchii ascuțite sau părți mobile. Cablurile deteriorate sau înfășurate cresc riscul de electrocutare.
- Nu utilizați mașina într-o zonă combustibilă și explozivă, caz în care scânteia motorului poate provoca un incendiu.
- Țineți mașina departe de lumina puternică a soarelui și de temperaturi ridicate pentru a evita deformarea plasticului. Nu așezați niciodată aparatul în apă și nu îl scufundați în apă.
- Acest aparat nu este destinat utilizării de către persoane (inclusiv copii) cu capacități fizice, senzoriale sau mentale reduse sau fără experiență și cunoștințe, cu excepția cazului în care au fost supravegheate sau instruite cu privire la utilizarea aparatului de către o persoană responsabilă de siguranța acestora. Copiii trebuie supravegheați pentru a vă asigura că nu se joacă cu aparatul.
- Deconectați întotdeauna aspiratorul de cenușă de la sursa de alimentare în caz de probleme la locul de muncă, înainte de orice operațiune de curățare sau întreținere, la fiecare mutare și la sfârșitul utilizării! Nu folosiți niciodată aspiratorul dacă este deteriorat în orice fel.
- Opriti imediat funcționarea dacă aspiratorul de cenușă începe să producă un sunet sau un miros anormal.
- Nu utilizați un aspirator care nu poate fi pornit și oprit în siguranță de către comutatorul de comandă. Utilizarea aparatului cu comutatorul deteriorat este periculoasă. Trebuie reparat de un centru de service certificat.
- Înainte și după lucru, verificați, goliți și curățați aspiratorul pentru a preveni sedimentarea materialului care ar putea provoca un incendiu.
- Nu aspirați funingine, substanțe combustibile sau explozive (de ex. țigări aprinse etc.), obiecte ascuțite și obiecte care se atașează ușor pe filtru (de exemplu, tencuială, ciment etc.).

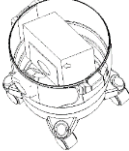

- Nu acoperiți niciodată fantele de ventilație. Ventilarea insuficientă și temperaturile înalte pot deteriora motorul.
- Nu răsuciți și nu trageți furtunul afară din dispozitiv cu forță. Furtunul ar putea fi deteriorat.
- Nu scufundați recipientul de colectare și nu îl spălați. Există riscul de vătămare dacă apa ajunge la părțile electrice ale mașinii. Curățați dispozitivul cu o cârpă ușor umedă.
- Depozitați aspiratorul într-un loc uscat și sigur, nu la îndemâna copiilor. Nu depozitați aspiratorul pe substraturi inflamabile sau substraturi din polimeri, cum ar fi un covor din polimer sau plăci de vinil.

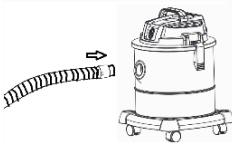

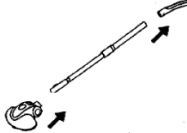
OPERAREA

Asamblarea:

<p>Puneți cu grijă sacul filtru din material textil sau sacul filtru din hârtie în recipientul de colectare.</p>		
<p>Atașați partea superioară a aspiratorului la recipientul de colectare și fixați-o cu cârligul.</p>		
<p>Pentru a utiliza furtunul flexibil, introduceți capătul furtunului în orificiul de aspirație. Asigurați-vă că este fixat în poziție.</p> <p>ATENȚIE: Înainte de a porni aparatul, asigurați-vă că ansamblul furtunului este în poziție, altfel aparatul s-ar putea deforma.</p>		
<p>Dacă trebuie să utilizați funcția de suflantă introduceți capătul furtunului în duza de evacuare. Asigurați-vă că este fixat în poziție.</p>		
<p>Alegeți accesoriul dorit (perie sau duza) și atașați-l la orificiul de aspirație.</p>		

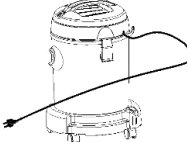

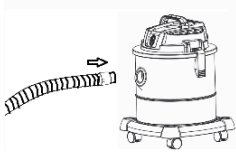
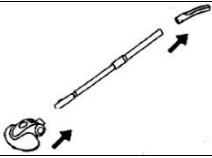
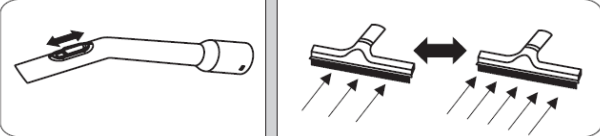
Aspirarea uscată

<p>Înainte de a porni aparatul, asigurați-vă că sacul filtru din material textil sau sacul filtru din hârtie sunt în poziție.</p>		
<p>Atașați partea superioară a aspiratorului la recipientul de colectare și fixați-o cu cârligul.</p>		
<p>Derulați cablul de alimentare.</p>		

<p>Pentru a utiliza furtunul flexibil, introduceți capătul furtunului în orificiul de aspirație. Asigurați-vă că este fixat în poziție.</p> <p>ATENȚIE: Înainte de a porni aparatul, asigurați-vă că ansamblul furtunului este în poziție, altfel aparatul s-ar putea deforma.</p>	
<p>Alegeți accesoriul dorit (perie sau duză) și atașați-l la orificiul de aspirație.</p>	
<p>Reglați fluxul de aer prin împingerea blocului glisant în sus și în jos.</p>	
<p>Conectați aparatul și porniți-l.</p>	
<p>Deconectați aparatul după utilizare.</p>	
<p>Goliți și curățați recipientul de colectare.</p>	

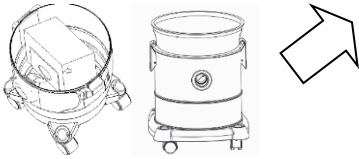
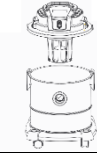
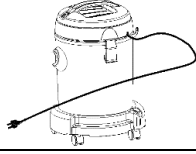
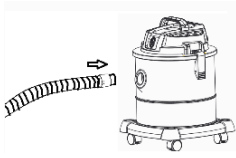

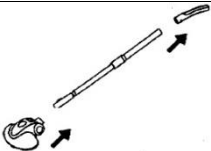
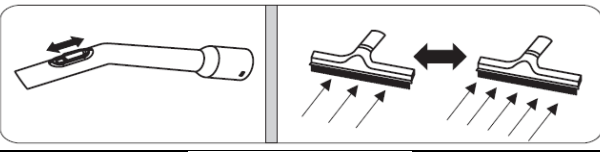
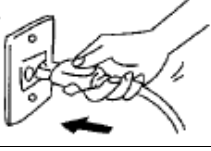
Aspirarea umedă

<p>ATENȚIE: Sacul filtru din hârtie și sacul filtru din material textil nu sunt potrivite pentru aspirarea umedă.</p> <p>Dacă utilizați aspiratorul pentru aspirarea umedă, scoateți sacul filtru din hârtie sau sacul filtru din material textil.</p>	
<p>Atașați partea superioară a aspiratorului la recipientul de colectare și fixați-o cu cârligul.</p>	
<p>Derulați cablul de alimentare.</p>	
<p>Pentru a utiliza furtunul flexibil, introduceți capătul furtunului în orificiul de aspirație. Asigurați-vă că este fixat în poziție.</p> <p>ATENȚIE: Înainte de a porni aparatul, asigurați-vă că ansamblul furtunului este în poziție, altfel aparatul s-ar putea deforma.</p>	

<p>Alegeți accesoriul dorit (perie sau duza) și atașați-l la orificiul de aspirație.</p>	
<p>Reglați debitul de aer prin împingerea blocului glisant în sus și în jos.</p>	
<p>Conectați aparatul și porniți-l.</p>	
<p>Deconectați aparatul după utilizare</p>	
<p>Goliți și curățați recipientul de colectare.</p>	

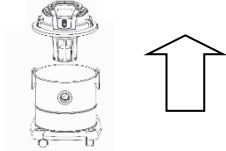
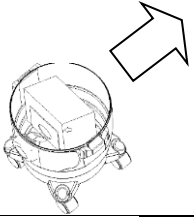

ÎNTREȚINEREA ȘI CURĂȚAREA

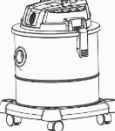
SCHIMBAREA SACULUI FILTRU DIN HÂRTIE:

	<p>Slăbiți cârligul și ridicați partea superioară a aspiratorului.</p>
	<p>Scoateți sacul filtru din hârtie din recipientul de colectare.</p>
	<p>Aruncați sacul filtru din hârtie.</p>
	<p>Puneți noul sac filtru din hârtie în recipientul de colectare.</p>
	<p>Asamblați aspiratorul.</p>

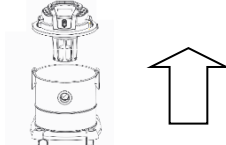
SCHIMBAREA SACULUI FILTRU DIN MATERIAL TEXTIL:

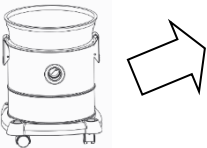
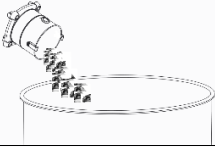
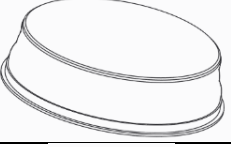
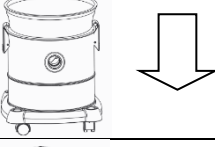
	<p>Slăbiți cârligul și ridicați partea superioară a aspiratorului.</p>
---	--

	Scoateți sacul filtru din material textil din recipientul de colectare.
	Aruncați mizeria.
	Curățați sacul filtru din material textil. (Dacă este necesar, spălați-l în apă, dar trebuie să fie uscat înainte de următoarea utilizare.)
	Puneți sacul filtru din material textil curat sau nou.
	Asamblați aspiratorul.

- Înainte de a efectua orice operațiune de întreținere, opriți aparatul și scoateți fișa electrică din priză.
- Curățați suprafața cu o cârpă moale și uscată.
- Nu folosiți niciodată apă și detergenți, cum ar fi benzină sau diluant, pentru a curăța aparatul.

DEPANAREA PROBLEMELOR TEHNICE

- Înainte de a contacta centrul nostru de service, vă rugăm să verificați următoarele:

PROBLEMĂ	CAUZĂ POSIBILĂ	SOLUȚIE
Motorul nu pornește	<ul style="list-style-type: none"> - Cablul de alimentare nu este conectat ferm la priză. - Priză deteriorată. - Aspiratorul nu este pornit. 	<ul style="list-style-type: none"> - Conectați-l ferm. - Verificați priza. - Porniți aparatul
Puterea de aspirație este slabă	<ul style="list-style-type: none"> - Unitate înfundată - Sacul din material textil sau sacul din hârtie necesită curățare 	<ul style="list-style-type: none"> - Îndepărtați blocajul. - Curățați sacul din material textil sau sacul din hârtie.

PROTEJAREA MEDIULUI



Materialul de ambalare poate fi reciclat. Nu eliminați ambalajul împreună cu deșeurile obișnuite, ci asigurați-vă că acesta este reciclat corespunzător.



Aparatele vechi conțin materiale valoroase care pot fi reciclate. Asigurați o reciclare corespunzătoare a aparatelor vechi. Vă rugăm să eliminați aparatele vechi folosind sisteme de colectare adecvate. Dispozitivele electrice și electronice conțin adesea componente care ar putea reprezenta un pericol pentru sănătatea umană și pentru mediu dacă sunt manipulate sau eliminate în mod incorect. Cu toate acestea, aceste componente sunt necesare pentru funcționarea corectă a dispozitivului. Dispozitivele marcate cu acest simbol nu trebuie eliminate împreună cu deșeurile obișnuite.

STREND PRO[®]

Lista de garanție / Warranty

Numărul de fabricație:	Data vânzării:	Semnătura și ștampila vânzătorului:

Numele clientului (denumirea firmei):	Adresa clientului (sediul firmei):

Clientul prin semnătura sa confirmă, că instalația i-a fost prezentată și explicată, că a fost încunoștințat cu modul de folosire, punerea în funcțiune a mașinii și utilizare, și că instalația i-a fost eliberată (predată) completă.	Semnătura clientului:

Note despre reparații – reparații de garanție

Data primirii reclamației:	Data de sfârșit al reclamației:	Numărul de evidență a reclamației:	Semnătura de reparație garantată (nota despre reparația nexecutată)	Ștampila tehnicianului serviciului:

Condițiile de garanție

1. Furnizorul oferă pentru acest produs perioada de garanție menționată în această listă de garanție cu respectarea condițiilor modului de utilizare și depozitare a produsului, corespunzător cu condițiile și normele în vigoare, în sensul indicațiilor de utilizare. Perioada de garanție începe la data vânzării produsului. Garanția pentru baterii este de 12 luni.
2. Perioada de garanție prelungită de 5 ani se acordă clienților pentru produsul trecut în tabelul produselor cu garanția prezentată. Ultimul client este consumatorul, în condițiile că produsul nu va fi folosit ca obiect de comerț. Perioada prelungită este condiționată de control reglementar la centre de servicii autorizate ale furnizorului.
3. Perioada de garanție se prelungeste cu timpul cât a fost produsul în reparații de garanție. Această condiție este consemnată și în tabelul de reparații garantate. Beneficiarul poate revendica dreptul la asigurarea reparației la unul din centre de servis autorizat conform tabelului anexă „A” – centre de serviciu. Centre de serviciu „B” execută reparații de garanție numai la produsele, care au fost vândute la centrele lor de desfacere. Tabelul centrelor de serviciu este actualizat regulat la vânzătorii, cât și pe siteul de import: www.strendpro.sk.
4. Centrul de servicii este obligat să asigure reparația în termen stabilit de lege. Termenul stabilit de lege pentru rezolvarea reclamației începe cu ziua următoare după data de primire a reclamației de centru de servicii.
5. Reparația garantată fără plată poate nu fi revendicată când este vorba despre defecțiuni care au fost produse de folosirea produsului contrar prevederilor din indicațiile de utilizare, manipulare necorespunzătoare, defectarea mecanică curentă, uzura produsă de funcționarea mașinii, din vina deservirii, dezastru nestăvilit, intervenție neîndreptătită în produs, defecțiuni pricinuite de folosirea pieselor necorespunzătoare, carburanților necorespunzători și supraîncărcarea mașinii ca urmare a depășirii continue a limitei superioare de randament. Lucrările de curățire, întreținere curentă, repararea sau reglarea instalației, care poate executată de deservirea și sunt cuprinse în indicații de utilizare, nu fac parte din prevederile garanției.
6. Drept uzura curentă a pieselor se consideră uzura principală: a tuturor pieselor rotative și în mișcare, părților de tăiere și capacelor, șuruburilor tăietoare și pironului, curelelor de transmisie, transmisie în lanț, suprafeții de frecare a frânelor și ambreaj, dezenul anvelopelor și piesele de întreținere curentă cum sunt: filtre de aer, hidraulice și de ulei, lumânări de aprindere, rezervoare de ulei și de răcire.
7. Din garanția prelungită sunt scoase părțile mașinilor și instalației pentru care producătorul concret al acestor piese acordă garanția mai scurtă decât furnizorul pentru fiecare product în care sunt montate. Din această categorie fac parte: acumulatele, becurile și etc.
8. Dreptul de aplicare a revendicării rezultat din garanție are proprietarul produsului, dacă face acest lucru cel târziu în ultima zi a perioadei de garanție.
9. La rezolvarea reclamațiilor se procedează conform prevederilor corespunzătoare ale Codului comercial și Legii de protecție a consumatorului.
10. Controlul de servicii, care constituie condiția garanției prelungite de 5 ani poate fi efectuat numai în centrul de servicii autorizat al furnizorului, în intervale regulate; perioada între două controale nu poate depăși 12 luni. Primul control de servicii trebuie făcut cel târziu 12 luni de la data vânzării produsului. Controlul serviciilor efectuează centrele de servicii în perioada ultimelor trei luni și primelor două luni anului calendaristic. Fiecare control de servicii trebuie înregistrat în această listă de garanție cu introducerea datei controlului, semnătura și ștampila serviciului de control. Prin controlul serviciilor se înțelege controlul mașinii, înlocuirea materialului de umplură și filtrelor conform recomandării producătorului, înlocuire pieselor uzate și defecte, cât și reglarea proprie a mașinii. Randamentul controlului de servicii și materialul folosit se stabilește conform tarifului valabil al centrului de servicii.

La aplicarea reclamației reclamantul este obligat să preîntepe lângă reclamație produsul complet și curat, documentul de cumpărare sau lista de garanție completată și confirmată. În cazul garanției prelungite înregistrări ale controlului de servicii și documentele de impoyit pentru fiecare control. În cazul neîndeplinirii a vreunei condiții garanției prelungite cuprinse în această listă de garanție, se acorda pentru produs perioada de garanție de 2 ani.

SERVICE ÎN GARANȚIE ȘI POSTGARANȚIE ESTE EFECTUAT DE CĂTRE REPREZENTANTUL AUTORIZAT AL PRODUCĂTORULUI

Reprezentantul împuternicit al producătorului: Slovakia Trend Export-Import s.r.o., Michalovská 87/1414, 073 01 Sobrance



Fax: (056) 652-2329 Tel: 0915 392 687 E-mail: servis@slovakia-trend.sk





INTENDED USE

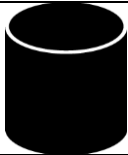
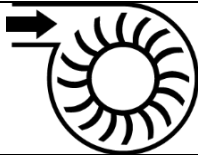
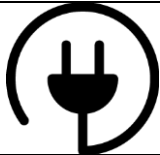

The industrial wet and dry vacuum cleaner is designed for vacuuming various kinds of materials. Under no circumstance do not vacuum any soot, combustible or explosive substances (e.g. glowing cigarette and etc.), sharp objects and objects which easily attach on the filter (e.g. plaster, cement etc.)

Use the device only for prescribed purposes. Any other use is considered as an instance of misuse. The user/operator and not the manufacturer will be responsible for any damage or injury caused by such misuse. Remember that this device has not been designed for commercial or industrial use. The warranty will not apply if the device is used for commercial, industrial or similar purposes.

TECHNICAL PARAMETERS









VOLTAGE/ FREQUENCY	AIR FLOW RATE	COLLECTION CONTAINER	VACUUM SUCTION	CABLE LENGTH
				
230 V/50 Hz	33 l/s	<i>Stainless steel</i> 20 l max. wet vacuum capacity 13,5 l max. dry vacuum capacity 12,5 l	17 kPa	5,5 m

POWER	1 200 W	
DIMENSIONS	350 x 350 x 465 mm	
NET WEIGHT	4,8 kg	
TOTAL WEIGHT	5,6 kg	
HOSE	1.5 m	
	Ø 32 mm	
	EVA	
TELESCOPIC TUBE	40 cm (possibility of extension up to 64,5 cm)	
	Ø 32 mm	
	Metal	
ACCESORIES	Cloth filter bag	
	Paper filter bag	

	<i>Foam filter sleeve</i>	
	<i>Floor nozzle</i>	
	<i>2 v 1 nozzle + brush</i>	

- blower function
- hose lock
- cable storage
- kit storage

SYMBOL EXPLANATION

	In accordance with essential safety standards of applicable European directives
	Protection double insulation II. Earthing wire is therefore not necessary.
	Do not dispose of household waste. Instead, environmentally acceptable way, contact the recycling centers. Please take care the environment.
	A financial contribution has been made for the recovery and further recycling of the container.
	Recyclable product.
	Protection class IP24
	Wear protective equipment
	Read the instructions for use.

PRODUCT PARTS

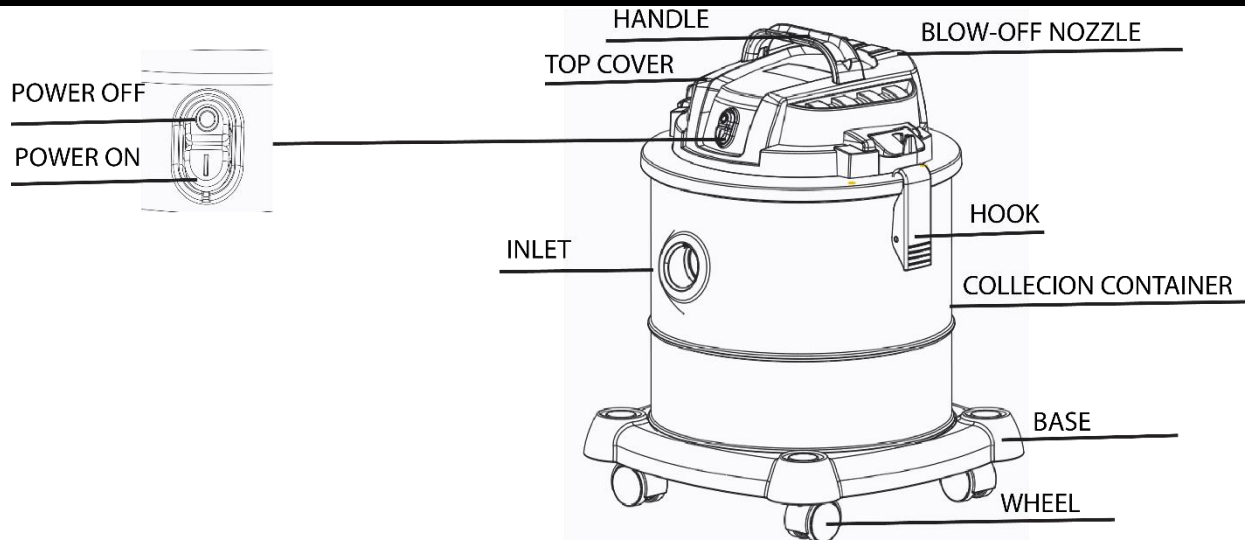

IMPORTANT SAFETY INSTRUCTION

Read all safety warnings and instructions. Failure to heed warnings and follow instructions may result in electric shock, fire and/or serious injury.





- Check before operation that the local power supply is the same as the specifications on the rating label.
- Check that the power cord or plug is damaged before each use.
- Check regularly that neither the cord nor the plug is damaged, and do not use the appliance if they are, or if it has been dropped or damaged in any other way.
- If the supply cord is damaged, it must be replaced by the manufacturer, its service agent or a similarly qualified person in order to avoid a hazard.
- Do not overload the power cord. Never use the cable to transport, lift or pull the plug out of the socket. The cable must not be exposed to heat, oil, sharp edges or moving parts. Damaged or entangled cables increase the risk of electric shock.
- Do not use machine in the combustible and explosive place, in case that the motor spark cause the fire.
- Keep machine away from strong sunlight and high temperature place in case plastic distorting. Never place the appliance under water or immerse in water.
- This appliance is not intended for use by persons (including children) with reduced physical, sensory or mental capabilities or lack of experience and knowledge, unless they have been given supervision or instruction concerning use of the appliance by a person responsible for their safety. Children should be supervised to ensure that they do not play with the appliance.
- Always disconnect the ash vacuum cleaner from the power supply in case of any problems at work, before any cleaning or maintenance, every move and end of operation! Never operate the vacuum cleaner if it is damaged in any way.
- Immediately stop working if the ash vacuum cleaner starts to produce an abnormal sound or smell.
- Do not use a vacuum cleaner that cannot be safely switched on and off by the control switch. Using appliance with damaged switch is dangerous. It must be repaired by a certified service center.
- Before and after work, check, empty and clean the vacuum cleaner to prevent sedimentation of material that could cause fire.
- Do not vacuum any soot, combustible or explosive substances (e.g. glowing cigarette and etc.), sharp objects and objects which easily attach on the filter (e.g. plaster, cement etc.)
- Never cover the ventilation openings. Insufficient ventilation and high temperature can damage the engine.
- Do not twist or pull the hose out from the device forcefully. The hose could be damaged.



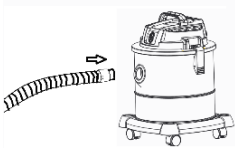

- Do not immerse the collection container or wash it. There is a risk of injury if water gets to the electrical parts of the machine. Clean the device with a slightly damp cloth.
- Store the vacuum cleaner in a dry and safe place out of the reach of children. Do not store on flammable substrates or substrates made of polymer, such as polymers. carpet or vinyl tiles.

OPERATION

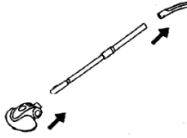

Assembly:

<p>Put the cloth filter bag or paper filter bag in the collection container carefully.</p>		
<p>Attach the top of the vacuum cleaner to the collection container and secure it with the hook.</p>		
<p>To use the flexible hose, insert the end of the hose into the suction hole. Make sure, that it is snapped in the position.</p> <p>CAUTION: Before you start the appliance, make sure that the hose assembly is in the position. or else the appliance had mangled.</p>		
<p>If you need to use the blower function Insert the end of the hose into the Blow-off nozzle. Make sure, that it is snapped in the position.</p>		
<p>Choose your desired accessory (brush or nozzle) and attach it to the suction hole.</p>		

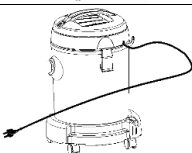
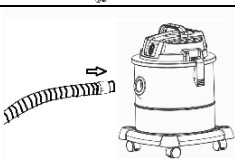

Dry vacuuming

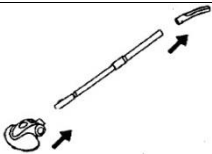
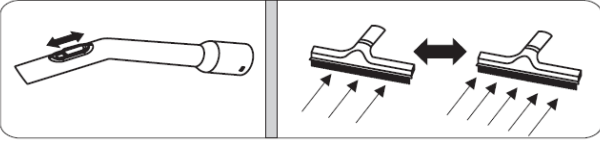

<p>Before you start the appliance, make sure that the cloth filter bag or paper filter bag is in the position.</p>		
<p>Attach the top of the vacuum cleaner to the collection container and secure it with the hook.</p>		
<p>Unwind the power cord.</p>		
<p>To use the flexible hose, insert the end of the hose into the suction hole. Make sure, that it is snapped in the position.</p>		

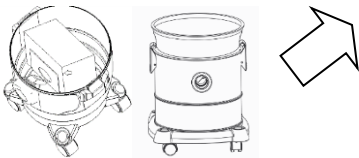

<p>CAUTION: Before you start the appliance, make sure that the hose assembly is in the position. or else the appliance had mangled.</p>	
<p>Choose your desired accessory (brush or nozzle) and attach it to the suction hole.</p>	
<p>Adjust the airflow by pushing the sliding block up and down.</p>	
<p>Plug the appliance and switch on.</p>	
<p>Unplug the appliance after use</p>	
<p>Empty and clean the collection container.</p>	

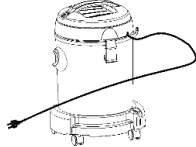
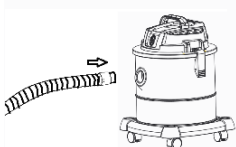
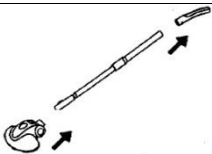

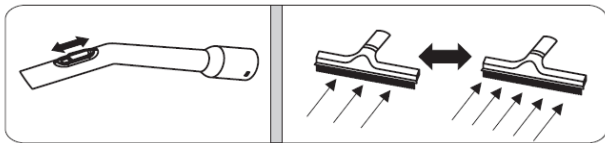
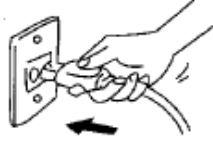

Wet vacuuming

<p>CAUTION:The paper filter bag and the cloth filter bag are not suitable for wet vacuuming.</p> <p>If you use the vacuum cleaner for wet vacuuming, remove the paper filter bag or the cloth filter bag.</p>	
<p>Attach the top of the vacuum cleaner to the collection container and secure it with the hook.</p>	
<p>Unwind the power cord.</p>	
<p>To use the flexible hose, insert the end of the hose into the suction hole. Make sure, that it is snapped in the position.</p> <p>CAUTION: Before you start the appliance, make sure that the hose assembly is in the position. or else the appliance had mangled.</p>	
<p>Choose your desired accessory (brush or nozzle) and attach it to the suction hole.</p>	

<p>Adjust the airflow by pushing the sliding block up and down.</p>	
<p>Plug the appliance and switch on.</p>	
<p>Unplug the appliance after use</p>	
<p>Empty and clean the collection container.</p>	

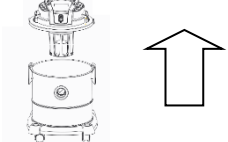
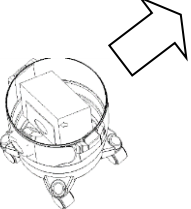
MAINTENANCE AND CLEANING

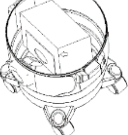
PAPER FILTER BAG EXCHANGE:

	<p>Loosen the hook and lift the top of the vacuum cleaner.</p>
	<p>Take out full paper filter bag from collection container.</p>
	<p>Discard full paper filter bag.</p>
	<p>Put the new paper filter bag to collection container.</p>
	<p>Assemble the vacuum cleaner.</p>

CLOTH FILTER BAG EXCHANGE:

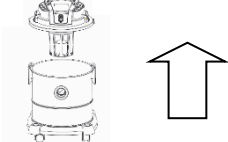
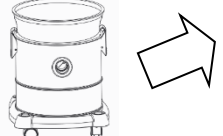
	<p>Loosen the hook and lift the top of the vacuum cleaner.</p>
	<p>Take out cloth filter bag from collection container.</p>

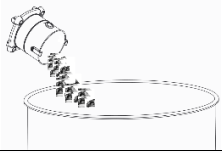
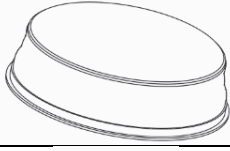
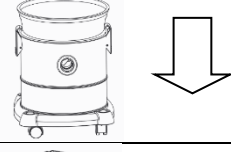
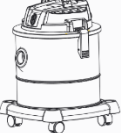
	Throw out the garbage.
	Cleaning up the cloth filter bag. (If necessary, wash in water. But it must be dry before the next used.)
	Put the clean or new cloth filter bag.
	Assemble the vacuum cleaner.

- Before carrying out any maintenance, switch off the appliance and pull the electrical plug out of the socket.
- Clean the surface with a soft, dry cloth.
- Never use water and detergents, such as rubbish, gasoline or thinner to clean the appliance.

TROUBLESHOOTING

- Before you contact our service center, please check the following:

PROBLEM	POSSIBLE REASON	ADVICE
Motor does not start	<ul style="list-style-type: none"> - Power cord not firmly plugged into outlet. - Outlet damaged. - Cleaner not switched on. 	<ul style="list-style-type: none"> - Plug unit firmly. - Check the Outlet. - Switch on the appliance
Suction power is weaker	<ul style="list-style-type: none"> - Unit clogged - Cloth filter bag or paper filter bag needs cleaning. 	<ul style="list-style-type: none"> - Remove the blockage. - Clean the cloth filter bag or paper filter bag.

ENVIROMENTAL PROTECTION



The packaging material can be recycled. Please do not place the packaging into the ordinary refuse for disposal, but arrange for the proper recycling.



Old appliances contain valuable materials that can be recycled. Please arrange for the proper recycling of old appliances. Please dispose your old appliances using appropriate collection systems. Electrical and electronic devices often contain components which could potentially pose a danger to human health and the environment if handled or disposed of incorrectly. However, these components are necessary for the proper operation of the device. Devices marked with this symbol must not be disposed of with regular household rubbish.