



- IT** Tosaerba con conducente a bordo seduto - MANUALE DI ISTRUZIONI
ATTENZIONE: prima di usare la macchina, leggere attentamente il presente libretto.
- BG** Косачка със седнал водач - УПЪТВАНЕ ЗА УПОТРЕБА
ВНИМАНИЕ: преди да използвате машината прочетете внимателно настоящата книжка.
- BS** Traktorska kosilica (traktorčić) - UPUTSTVO ZA UPOTREBU
PAŽNJA: prije nego što koristite ovu mašinu, pažljivo pročitajte priručnik s uputama.
- CS** Sekačka se sedící obsluhou - NÁVOD K POUŽITÍ
UPOZORNĚNÍ: před použitím stroje si pozorně přečtěte tento návod k použití.
- DA** Havetraktor/Havetraktor med frontklipper (FM) - BRUGSANVISNING
ADVARSEL: læs instruktionsbogen omhyggeligt igennem, før du tager denne maskine i brug.
- DE** Aufsitzmäher (Rasenmäher mit Fahrersitz mit sitzendem Benutzer) GEBRAUCHSANWEISUNG
ACHTUNG: vor Inbetriebnahme des Geräts die Gebrauchsanleitung aufmerksam lesen.
- EL** Χλοοκοπτικό τρακτέρ με εποχούμενο χειριστή - ΟΔΗΓΙΕΣ ΧΡΗΣΗΣ
ΠΡΟΣΟΧΗ: πριν χρησιμοποιήσετε το μηχάνημα, διαβάστε προσεκτικά το παρόν εγχειρίδιο.
- EN** Ride-on lawnmower with seated operator - OPERATOR'S MANUAL
WARNING: read thoroughly the instruction booklet before using the machine.
- ES** Cortadora de pasto con conductor sentado - MANUAL DE INSTRUCCIONES
ATENCIÓN: antes de utilizar la máquina, leer atentamente el presente manual.
- ET** Istuva juhiga muruniitja - KASUTUSJUHEND
TÄHELEPANU: enne masina kasutamist lugeda tähelepanelikult antud kasutusjuhendit.
- FI** Päättäjättävä ruohonleikkuri - KÄYTTÖOHJEET
VAROITUS: lue käyttöopas huolellisesti ennen koneen käyttöä.
- FR** Tondeuse à gazon à conducteur assis - MANUEL D'UTILISATION
ATTENTION: lire attentivement le manuel avant d'utiliser cette machine.
- HR** Sjedeća kosilica trave s operaterom - PRIRUČNIK ZA UPORABU
POZOR: prije uporabe stroja, pažljivo pročitajte ovaj priručnik.
- HU** Vezetőülékes fűnyírógép - HASZNÁLATI UTASÍTÁS
FIGYELEM! a gép használatá előtt olvassa el figyelmesen a jelen kézikönyvet.
- LT** Balninė vejapjovė su sėdinčiu operatoriumi - NAUDOJIMO INSTRUKCIJOS
DĖMESIO: prieš naudojant įrenginį, atidžiai perskaityti šį naudotojo vadovą.
- LV** Sēžot vadāma zālienu pļaujmašina - LIETOŠANAS INSTRUKCIJA
UZMANĪBU: pirms aparāta lietošanai rūpīgi izlasiet doto instrukciju.
- MK** Тревокосачка со седнат управувач - УПАТСТВА ЗА УПОТРЕБА
ВНИМАНИЕ: прочитајте го внимателно ова упатство пред да ја користите машината.
- NL** Grasmaaier met zittende bediener - GEBRUIKERSHANDLEIDING
LET OP: vooraleer de machine te gebruiken, dient men deze handleiding aandachtig te lezen.
- NO** Sittegressklipper - INSTRUKSJONSBOK
ADVARSEL: les denne bruksanvisningen nøye før du bruker maskinen.
- PL** Kosiarka z operatorem jadącym, w pozycji siedzącej na maszynie INSTRUKCJE OBSŁUGI - OSTRZEŻENIE: przed użyciem maszyny, należy uważnie przeczytać niniejszą instrukcję.
- PT** Corta-relvas para operador sentado - MANUAL DE INSTRUÇÕES
ATENÇÃO: antes de usar a máquina, leia atentamente o presente manual.
- RO** Maşină de tuns iarba cu şofer la volan MANUAL DE INSTRUCȚIUNI - ATENȚIE: înainte de a utiliza maşina, citiți cu atenție manualul de față.
- RU** Ездовая косилка с сиденьем РУКОВОДСТВО ПО ЭКСПЛУАТАЦИИ - ВНИМАНИЕ: прежде чем пользоваться оборудованием, внимательно прочтите это руководство по эксплуатации.
- SK** Kosačka so sediacou obsluhou - NÁVOD NA POUŽITIE
UPOZORNENIE: pred použitím stroja si pozorne prečítajte tento návod.
- SL** Traktorska kosilnica - PRIRUČNIK ZA UPORABO
POZOR: preden uporabite stroj, pazljivo preberite priručnik z navodili.
- SR** Traktorska kosačica (traktorčić) - PRIRUČNIK SA UPUTSTVIMA
PAŽNJA: pre korišćenja mašine pažljivo pročitati ovaj priručnik.
- SV** Åkgräsklippare och främre klippning (FM) - BRUKSANVISNING
VARNING: läs igenom hela detta häfte innan du använder maskinen.
- TR** Oturan sürücülü çim biçme makinesi - KULLANIM KILAVUZU
DİKKAT: makineyi kullanmadan önce talimatlar içeren kilavuzu dikkatle okuyun.



Download full manual stiga.com



REGISTER
YOUR PRODUCT
NOW

A black mouse cursor icon pointing towards the text, with a small burst of lines behind it to indicate movement or focus.

stiga.com/int/product-registration

ITALIANO - Istruzioni Originali	IT
БЪЛГАРСКИ - Инструкция за експлоатация	BG
BOSANSKI - Prijevod originalnih uputa	BS
ČESKY - Překlad původního návodu k používání	CS
DANSK - Oversættelse af den originale brugsanvisning	DA
DEUTSCH - Übersetzung der Originalbetriebsanleitung	DE
ΕΛΛΗΝΙΚΑ - Μετάφραση των πρωτότυπων οδηγιών	EL
ENGLISH - Translation of the original instruction	EN
ESPAÑOL - Traducción del Manual Original	ES
EESTI - Algpärase kasutusjuhendi tõlge	ET
SUOMI - Alkuperäisten ohjeiden käännös	FI
FRANÇAIS - Traduction de la notice originale	FR
HRVATSKI - Prijevod originalnih uputa	HR
MAGYAR - Eredeti használati utasítás fordítása	HU
LIETUVIŠKAI - Originalių instrukcijų vertimas	LT
LATVIEŠU - Instrukciju tulkojums no oriģināl valodas	LV
МАКЕДОНСКИ - Превод на оригиналните упатства	MK
NEDERLANDS - Vertaling van de oorspronkelijke gebruiksaanwijzing	NL
NORSK - Oversettelse av den originale bruksanvisningen	NO
POLSKI - Tłumaczenie instrukcji oryginalnej	PL
PORTUGUÊS - Tradução do manual original	PT
ROMÂN - Traducerea manualului fabricantului	RO
РУССКИЙ - Перевод оригинальных инструкций	RU
SLOVENSKY - Preklad pôvodného návodu na použitie	SK
SLOVENŠČINA - Prevod izvirnih navodil	SL
SRPSKI - Prevod originalnih uputstva	SR
SVENSKA - Översättning av bruksanvisning i original	SV
TÜRKÇE - Oriiinal Talimatların Tercümesi	TR

1

1	2	6	5	4
Type				LWA
kW -		/min	dB	
kg				
Art.N				
7	8	9	3	
s/n				

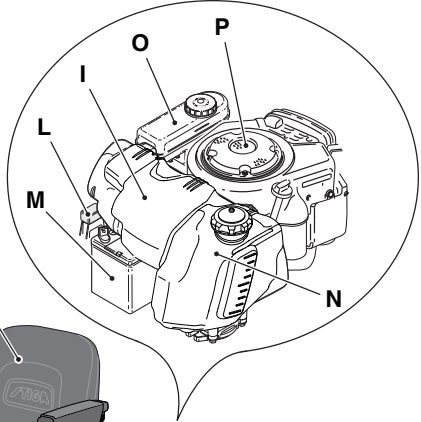

10							
----	--	--	--	--	--	--	--

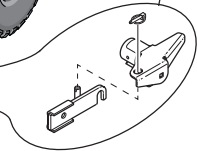
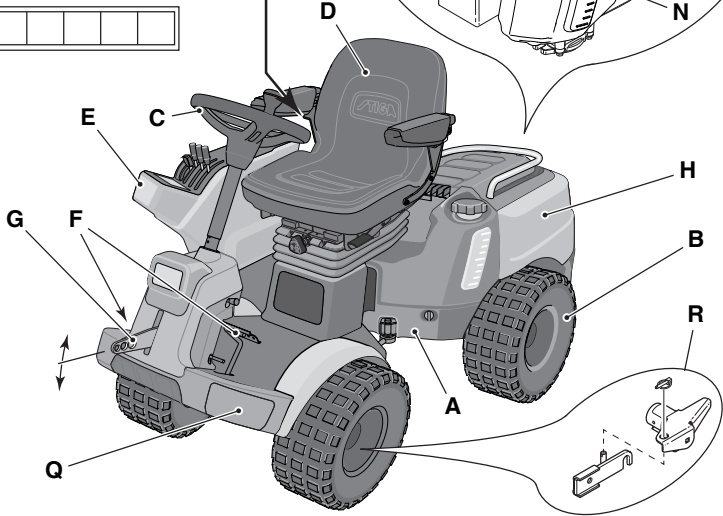

IMPORTER FOR UK
UK
DK
4

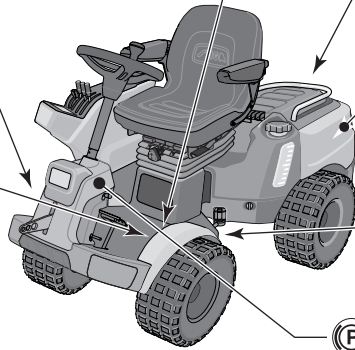
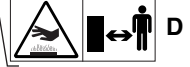
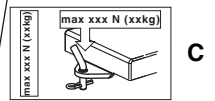
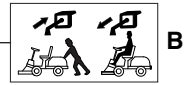
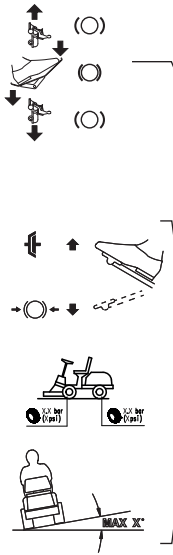

3

[740 IOX; 540 IX]

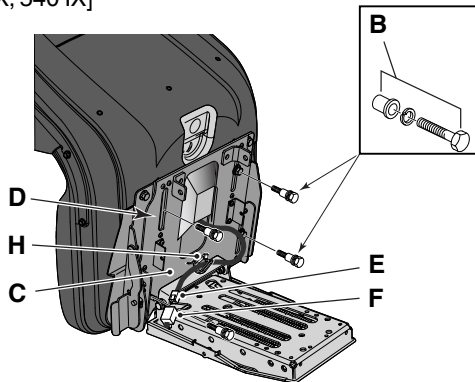
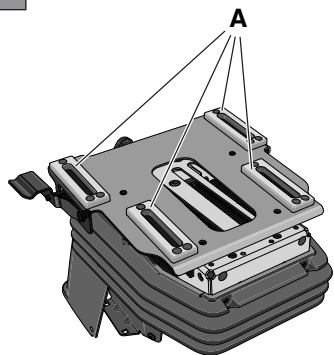

[340 IX]

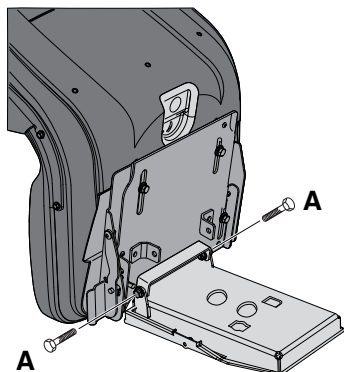

4

[740 IOX; 540 IX]

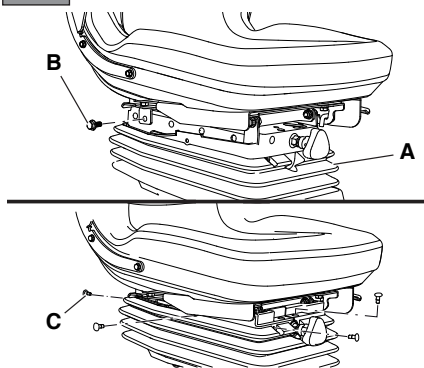

5

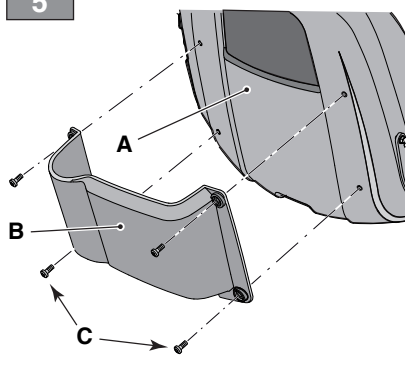

6

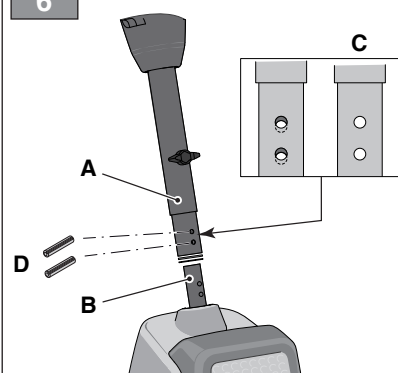

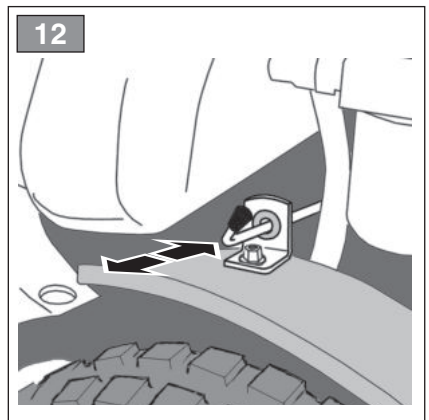
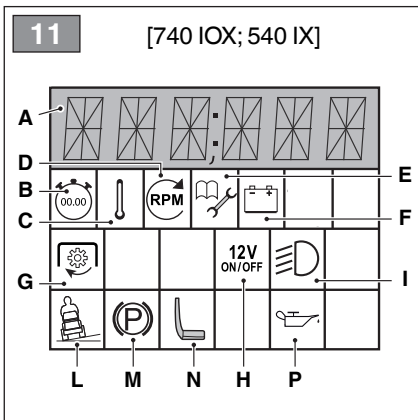
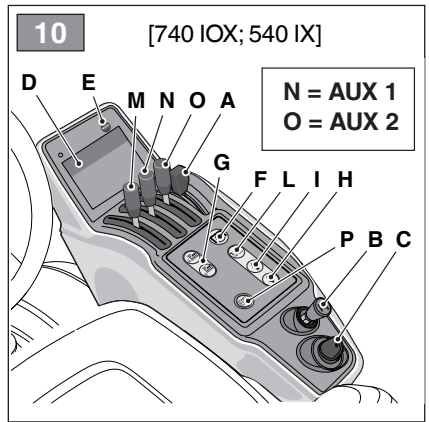
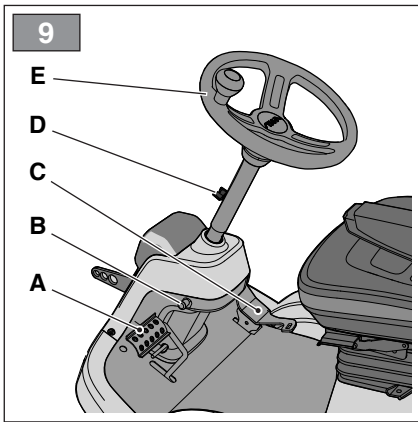
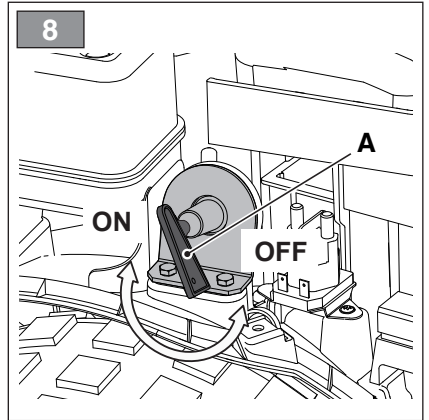
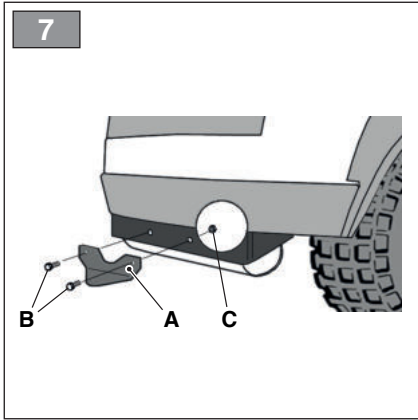

13

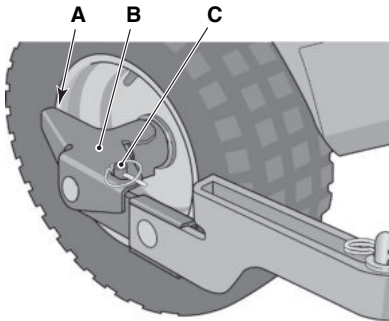

14

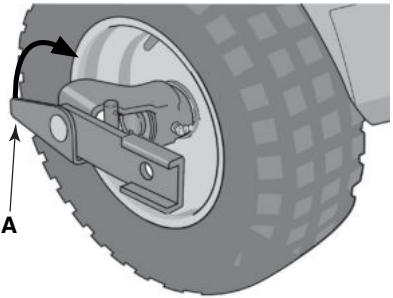

15

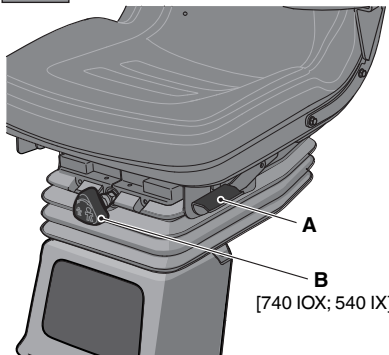

16

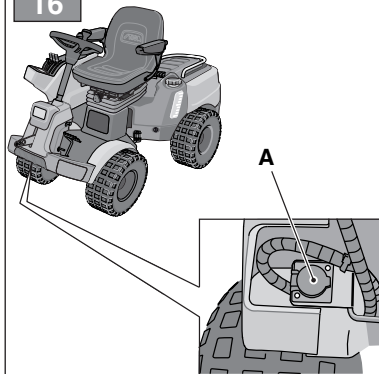

17

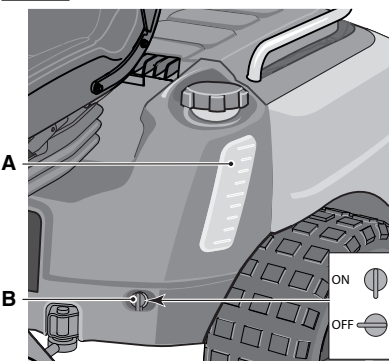

18

[Honda GXV 630; 660; 690]

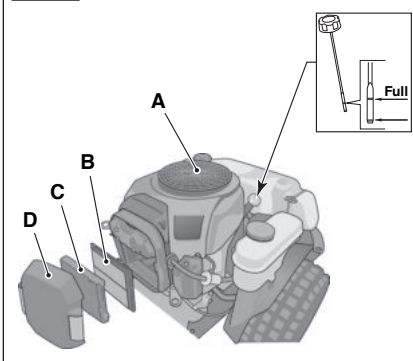

19

[B&S Vanguard 18 HP]

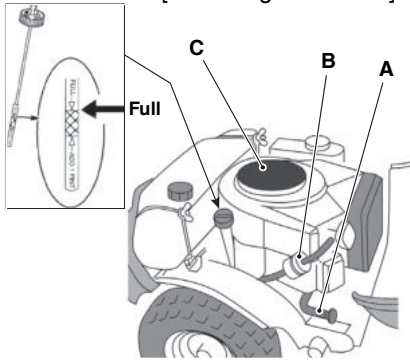

[B&S Vanguard 18 HP]

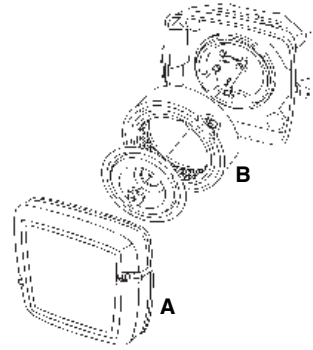

20

[B&S 8270]

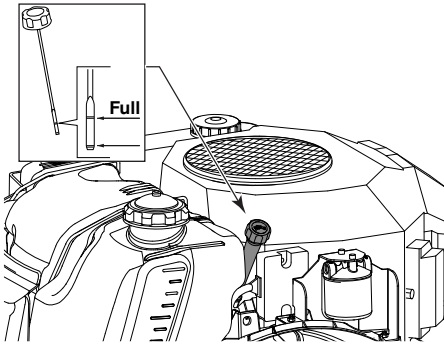

[B&S 8270]

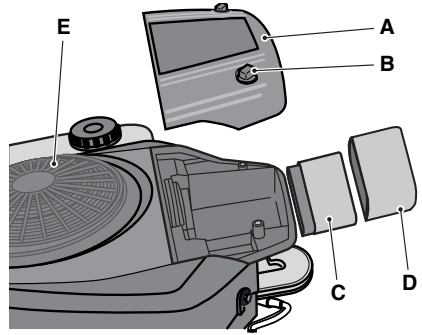

0 TABELLA DATI TECNICI

[1] Type		P 901 PH	P 901 PH	P 901 PH
[2] Modello		-	-	-
[3] Motore		B&S Vanguard 18 HP (356777)	Honda GXV 630	Honda GXV 660
[4] Cilindrata	cm ³	570	688	688
[5] Potenza	kW	11,82	14,3	15,2
[6] Giri motore	rpm	3200	3200	3200
[7] Impianto elettrico	V	12	12	12
[8] Batteria		VLRA	VLRA	VLRA
[9] Assorbimento corrente accessorio posteriore		Max 5 A	Max 5 A	Max 5 A
[10] Carburante		Benzina senza piombo [A]		
[11] Capacità serbatoio carburante	l	15	15	15
[12] Olio motore		SAE 10W-30	SAE 10W-30	SAE 10W-30
[13] Olio motore, classe di servizio		[A] SJ o superiore	[A] SJ o superiore	[A] SJ o superiore
[14] Capacità serbatoio olio motore, senza sostituzione del filtro	l	1,6	1,7	1,9
[15] Capacità serbatoio olio motore, con sostituzione del filtro	l	1,7	1,9	1,9
[16] Olio Trasmissione		Stiga 5W-50		
[17] Quantità olio trasmissione al momento del cambio	l	4,2	5,2	5,2
[18] Candela		Champion XC92YC	NGK ZFR5F	NGK ZFR5F
[19] Candela, distanza elettrodi	mm	0,75	0,75	0,75
[20] Pneumatici		17x8.00-8	17x8.00-8	17x8.00-8
[21] Pressione pneumatici	anteriore	bar	0,6 (9)	0,6 (9)
	posteriore	(psi)	0,4 (6)	0,4 (6)
[22] Larghezza e Altezza di taglio	mm	[A] Per l'altezza di taglio, vedere la "Tabella Dati Tecnici" del manuale "assieme del dispositivo di taglio"		
[23] Velocità di avanzamento (indicativa), in marcia avanti	km/h	10	14	14
[24] Velocità di avanzamento (indicativa), in retromarcia	km/h	6	8	8
[25] Massa della macchina con serbatoio vuoto	kg	263	277	271
[26] Dimensioni di ingombro	Fig. 2			
[27] A = Lunghezza	mm	1970	1970	1970
[28] B = Passo	mm	923	923	923
[29] C = Altezza	mm	1256	1256	1256
[30] D = Larghezza	mm	863	863	863
[31] Limite di carico per dispositivo di traino (forza verticale massima)	N (kg)	294 (30)	294 (30)	294 (30)
[32] Limite di carico per dispositivo di traino (peso massimo rimorchiabile)	N (kg)	490 (50)	490 (50)	490 (50)
[33] Inclinazione massima consentita	°	10	10	10
[34] Display		-	√	√















0 TABELLA DATI TECNICI

[35]	Display Contatore		√	-	-		
[36]	Portapacchi di serie		-	√	√		
[37]	Portata massima portapacchi	kg	15	15	15		
[38]	Prese idrauliche ausiliarie		-	-	√		
[39]	Livello di potenza sonora misurato	dB(A)	100	100	100	100	100
[40]	Incertezza	dB(A)	0,72	0,72	0,72	0,72	0,72
[41]	Livello di potenza sonora garantito	dB(A)	100	100	100	100	100
[42]	Livello di pressione sonora	dB(A)	85	85	85	85	85
[43]	Incertezza	dB(A)	1,68	1,68	1,68	1,68	1,68
[44]	Valore delle vibrazioni al posto di guida	m/s ²	0,5	0,7	0,5	0,8	0,6
[45]	Incertezza	m/s ²	0,15	0,16	0,2	0,3	0,26
[46]	Valore delle vibrazioni al volante	m/s ²	2,5	2,6	2,2	2	3
[47]	Incertezza	m/s ²	0,37	0,76	1,95	0,96	0,55

[48]	ACCESSORI A RICHIESTA	
[49]	Descrizione	Type
[50]	Rimorchio	45-03453-997 / ST-1405
[51]	Fertilizzatore	45-03153-997
[52]	Raccogli foglie e erba	45-03313-997 / 45-02616-997
[53]	Spargitore sabbia	PA402
[54]	Rastrello	ST-1407 / ST-1408
[55]	Catene da neve	√
[56]	Ruote da fango / neve	√
[57]	Assieme del dispositivo di taglio	110C E
		110C E QF
		125C E
		125C E QF
[58]	Erpice frontale	PA304
[59]	Trinciatrice	PA409 / PA409 E
[60]	Spazzaneve a turbina	PA702 / PA407 / SNT 1404 H
[61]	Spazzatrice frontale	PA501 / PVA101 / FKM 900 KA / SWR 1402 H
[62]	Spalaneve a lama	ST-1404 / ST-1403 / SNB 1403 H
[63]	Arieggiatore/scarificatore	LAR 1405 / LAR 1405 E
[64]	Contrappesi ruote posteriori	-
[65]	Sollevatore posteriore per accessori	ST-1406 / ST-1409
[66]	Portapacchi [340 IX]	√

0 TABELLA DATI TECNICI

[67] TABELLA PER LA CORRETTA COMBINAZIONE DEGLI ACCESSORI

		[68] ACCESSORI POSTERIORI						
Accessorio [70]	 [50]	 [51]	 [52]	 [53]	 [54]	 [55]	 [56]	
[69] ACCESSORI FRONTALI	 [55]	√	√	-	√	-	-	-
	 [57]	√	√	√	√	√	-	√
	 [58]	√	-	-	-	√	-	-
	 [59]	-	-	√	-	-	-	√
	 [60]	-	√	-	√	-	√	√
	 [61]	-	√	-	√	-	√	√
	 [62]	-	√	-	√	-	√	√
	 [63]	-	-	√	-	-	-	-

0 ТАБЛИЦА ТЕХНИЧЕСКИ ДАННИ

[1]	Вид	[38]	Спомагателни хидравлични преси
[2]	Модел	[39]	Ниво на измерената звукова мощност
[3]	Двигател	[40]	Неточност
[4]	Обем	[41]	Гарантирано ниво на звукова мощност
[5]	Мощност	[42]	Ниво на звуковото налягане
[6]	Обороти на двигателя	[43]	Неточност
[7]	Електрическа инсталация	[44]	Стойност на вибрациите на мястото на водача
[8]	Акумулатор	[45]	Неточност
[9]	Мощност на задната принадлежност	[46]	Стойност на вибрациите при кормилото
[10]	Гориво	[47]	Неточност
[A]	Безоловен бензин	[48]	ПРИНАДЛЕЖНОСТИ ПО ПОРЪЧКА
[11]	Вместимост на резервоара за гориво	[49]	Описание
[12]	Масло на двигателя	[50]	Ремарке
[13]	Масло на двигателя, експлоатационен клас	[51]	Разпръсквачка на тор
[A]	SJ или по-висок	[52]	Събирач за листа и трева
[14]	Вместимост на резервоара за маслото на двигателя, без смяна на филтъра	[53]	Опесъчващо устройство
[15]	Вместимост на резервоара за маслото на двигателя, със смяна на филтъра	[54]	Гребло
[16]	Трансмисионно масло	[55]	Вериги за сняг
[17]	Количество тансмисионно масло в момента на смяната	[56]	Колела за кал / сняг
[18]	Свещ	[57]	Комлект с устройство за рязане
[19]	Свещ, междина електроди	[58]	Челна брана
[20]	Гуми	[59]	Резачка
[21]	Налягане на гумите	[60]	Снегорин с турбина
		[61]	Фронтална метачка
[22]	Широчина и височина на рязане	[62]	Снегорин с лопата
[A]	За височината на рязане вижте "Таблица с технически данни" в ръководството "комплект с устройство за рязане"	[63]	Аератор/скарификатор
[23]	Скорост на придвижване (примерна), при ход напред	[64]	Противотежести на задните колела
[24]	Скорост на придвижване (примерна), при ход назад	[65]	Заден повдигач за принадлежностите
[25]	Маса на машината с празен резервоар	[66]	Багажник [340 IX]
[26]	Габаритни размери	[67]	ТАБЛИЦА ЗА ПРАВИЛНОТО КОМБИНИРАНЕ НА ПРИНАДЛЕЖНОСТИТЕ
[27]	A = Дължина	[68]	ЗАДНИ ПРИНАДЛЕЖНОСТИ
[28]	B = Стъпка	[69]	ЧЕЛНИ ПРИНАДЛЕЖНОСТИ
[29]	C = Височина	[70]	Принадлежност
[30]	D = Широчина		
[31]	Ограничение на товара за теглещото устройство (максимална вертикална сила)		
[32]	Ограничение на товара за теглещото устройство (максимално тегло за теглене)		
[33]	Максимално допустим наклон		
[34]	Дисплей		
[35]	Дисплей брояч на часове		
[36]	Сериен багажник		
[37]	Максимална товароносимост багажник		

0 TABELICA S TEHNIČKIM PODACIMA

[1]	Tip	[42]	Nivo zvučnog pritiska
[2]	Model	[43]	Neizvesnost
[3]	Motor	[44]	Vrijednost vibracija na mjestu vozača
[4]	Radna zapremina	[45]	Neizvesnost
[5]	Snaga	[46]	Vrijednost vibracija na volanu
[6]	Broj obrtaja motora	[47]	Neizvesnost
[7]	Električni dijagram	[48]	DODATNA OPREMA NA ZAHTJEV
[8]	Baterija	[49]	Opis
[9]	Snaga zadnje dodatne opreme	[50]	Prikolica
[10]	Gorivo	[51]	Uređaj za gnojenje
[A]	Bezolovni benzin	[52]	Uređaj za skupljanje lišća i trave
[11]	Kapacitet spremnika za gorivo	[53]	Rasipač pijeska
[12]	Motorno ulje	[54]	Rake
[13]	Klasa motornog ulja	[55]	Lanci za snijeg
[A]	SJ ili više	[56]	Točkovi za blato / snijeg
[14]	Kapacitet spremnika za ulje motora, bez zamene filtera	[57]	Rezno kućište
[15]	Kapacitet spremnika za ulje, sa zamenom filtera	[58]	Prednja drljača
[16]	Ulje za menjač	[59]	Uređaj za ustinjavanje
[17]	Količina ulja za mjenjač u momentu zamjene	[60]	Turbinski čistač snijega
[18]	Svjećica	[61]	Prednji čistač snijega
[19]	Svjećica, razmak elektroda	[63]	Čistač snijega s noževima
[20]	Gume	[64]	Provetrilač
[21]	Plak guma	[65]	Protiv tegovi za zadnje točkove
		[66]	Mreža za prtljagu [340 IX]
[22]	Širina i visina košenja	[67]	Zadnji podizač dodatne opreme
[A]	Za visinu košenja, vidi "Tabelu s tehničkim podacima" u priručniku za "rezo kućište"	[68]	TABELICA ZA PRAVILNO KOMBINOVANJE DODATNE OPREME
[23]	Brzina hoda (indikativna) u naprijed	[69]	ZADNJA DODATNE OPREMA
[24]	Brzina hoda (indikativna) u nazad	[70]	PREDNJA DODATNE OPREMA
[25]	Masa mašine s praznim spremnikom		
[26]	Dimenzije		
[27]	A = Dužina		
[28]	B = Hod		
[29]	C = Visina		
[30]	D = Širina		
[31]	Granica nosivosti uređaja za vuču (maksimalna vertikalna sila)		
[32]	Granica nosivosti uređaja za vuču (maksimalna težina koja se smije vući)		
[33]	Maksimalni dozvoljen nagib		
[34]	Ekran		
[35]	Ekran brojača		
[36]	Standardna mreža za prtljagu		
[37]	Maksimalna nosivost stalka za prtljagu		
[38]	Dodatne hidraulične spojke		
[39]	Izmerena razina zvučne snage		
[40]	Neizvesnost		
[41]	Garantovana razina zvučne snage		

0 TABULKA TECHNICKÝCH ÚDAJŮ

[1]	Typ	[42]	Hladina akustického tlaku
[2]	Model	[43]	Nejistá
[3]	Motor	[44]	Hodnota vibrací na místě řidiče
[4]	Objem motoru	[45]	Nejistá
[5]	Výkon	[46]	Hodnota vibrací u volantu
[6]	Otáčky motoru	[47]	Nejistá
[7]	Elektrický systém	[48]	PŘÍSLUŠENSTVÍ NA POŽÁDANÍ
[8]	Akumulátor	[49]	Popis
[9]	Výkon zadního přidavného zařízení	[50]	Přívěs
[10]	Palivo	[51]	Rozmetadlo hnojiv
[A]	Bezolovnatý benzín	[52]	Sběrač listí a trávy
[11]	Kapacita palivové nádrže	[53]	Posypový vůz
[12]	Motorový olej	[54]	Pohrabovač
[13]	Motorový olej, provozní třída	[55]	Sněhové řetězy
[A]	SJ nebo vyšší	[56]	Kola do bláta / sněhu
[14]	Kapacita olejové nádrže, bez výměny filtru	[57]	Sekací jednotka
[15]	Kapacita olejové nádrže, bez výměny filtru	[58]	Přední brána
[16]	Převodový olej	[59]	Řezačka
[17]	Množství převodového oleje v momentě převodu	[60]	Turbinová sněhová fréza
[18]	Svíčka	[61]	Přední zametací zařízení
[19]	Svíčka, vzdálenost elektrod	[62]	Sněhová radlice
[20]	Pneumatiky	[63]	Prozdušňovač/rozrývač
[21]	Tlak v pneumatikách	[64]	Protizávaží na zadních kolech
		[65]	Zadní zdvih pro příslušenství
		[66]	Nosič balíků [340 IX]
[22]	Šířka a výška sekání	[67]	TABULKA PRO SPRÁVNOU KOMBINACI PŘÍSLUŠENSTVÍ
[A]	Informace o výšce sekání naleznete v části "Tabulka technických údajů" manuálu "jednotky sekací jednotky"	[68]	ZADNÍ PŘÍSLUŠENSTVÍ
[23]	Rychlost postupu (indikativní) při postupu napřed	[69]	FŘEDNÍ PŘÍSLUŠENSTVÍ
[24]	Rychlost postupu (indikativní) při couvání	[70]	Příslušenství
[25]	Hmotnost stroje s prázdnou nádrží		
[26]	Rozměry stroje;		
[27]	A = Délka		
[28]	B = Krok		
[29]	C = Výška		
[30]	D = Šířka		
[31]	Mezní zatížení tažného zařízení (max. svislá síla)		
[32]	Mezní zatížení tažného zařízení (max. tažená hmotnost)		
[33]	Maximální povolené naklonění		
[34]	Displej		
[35]	Displej Počítadlo motohodin		
[36]	Sériový nosič balíků		
[37]	Maximální nosnost nosiče		
[38]	Pomocné hydraulické lisy		
[39]	Naměřená hladina akustického výkonu		
[40]	Nejistá		
[41]	Garantovaná hladina akustického výkonu		

0 TABEL OVER TEKNISKE SPECIFIKATIONER

[1]	Type	[41]	Garanteret lydeffektniveau	
[2]	Model	[42]	Lydtrykniveau	
[3]	Motor	[43]	Usikkerhed	
[4]	Cylindervolumen	[44]	Vibrationsværdi ved førerpladsen	
[5]	Effekt	[45]	Usikkerhed	
[6]	Motoromdrejninger	[46]	Vibrationsværdi ved rattet	
[7]	Elektrisk anlæg	[47]	Usikkerhed	
[8]	Batteri	[48]	EKSTRAUDSTYR	
[9]	Effekt, bagmonteret tilbehør	[49]	Beskrivelse	
[10]	Brændstof	[50]	Anhænger	
[A]	Blyfri benzin	[51]	Gødningsspreder	
[11]	Brændstoftankens rumfang	[52]	Blad- og græsindsamler	
[12]	Motorolie	[53]	Sandspreder	
[13]	Motorolie, klassificering	[54]	Rive	
[A]	SJ eller højere	[55]	Snekæder	
[14]	Motorolietankkapacitet, uden filterudskiftning	[56]	Mudder- og snehjul	
[15]	Motorolietankkapacitet, med filterudskiftning	[57]	Klippeaggregat	
[16]	Transmissionsolie	[58]	Frontharve	
[17]	Transmissionsoliemængde på udskiftningstidspunktet	[59]	Skæremaskine	
[18]	Tændrør	[60]	Turbineudstyret sneplov	
[19]	Tændrør, elektrodeafstand	[61]	Frontmonteret fejmaskine	
[20]	Dæk	[62]	Sneplov med klinger	
[21]	Dæktryk	[63]	Udluftningsgreb/plænelufter	
			[64]	Baghjulenes kontravægte
[22]	Klippebredde og -højde	[65]	Udstyrsløfteaggregat bagpå	
[A]	Indhent oplysninger om klippehøjden i "Tabel over tekniske specifikationer" i vejledningen "klippeaggregat"	[66]	Bagagebærer [340 IX]	
[23]	Fremføringshastighed (vejledende), i fremgear	[67]	TABEL OVER Udstyrets KORREKTE KOMBINATION	
[24]	Fremføringshastighed (vejledende), i baggear	[68]	BAGMONTERET TILBEHØR	
[25]	Maskinvægt med tom tank	[69]	FORMONTERET TILBEHØR	
[26]	Pladskrav	[70]	Tilbehør	
[27]	A = Længde			
[28]	B = Akselafstand			
[29]	C = Højde			
[30]	D = Bredde			
[31]	Belastningsgrænse for trækanordning (maksimal, vertikal effekt)			
[32]	Belastningsgrænse for trækanordning (maksimal anhängervægt)			
[33]	Maksimal tilladt hældning			
[34]	Display			
[35]	Display Timetæller			
[36]	Standardbagagebærer			
[37]	Maksimal bagagebærerkapacitet			
[38]	Hydrauliske hjælppeudtag			
[39]	Målt lydeffektniveau			
[40]	Usikkerhed			

0 ÜBERSICHT DER TECHNISCHEN DATEN

[1]	Typ	[42]	Schalldruckpegel
[2]	Modell	[43]	Messunsicherheit
[3]	Motor	[44]	Vibrationen am Fahrersitz
[4]	Hubraum	[45]	Messunsicherheit
[5]	Leistung	[46]	Vibrationen am Lenkrad
[6]	Motordrehzahl	[47]	Messunsicherheit
[7]	Elektrische Anlage	[48]	SONDERZUBEHÖR
[8]	Batterie	[49]	Beschreibung:
[9]	Leistung hinteres Zubehör	[50]	Anhänger
[10]	Kraftstoff	[51]	Dungstreuer
[A]	Bleifreies Benzin	[52]	Laub- und Grassammler
[11]	Kraftstofftankinhalt	[53]	Sandstreuer
[12]	Motoröl	[54]	Harken
[13]	Motoröl, Betriebsklasse	[55]	Schneeketten
[A]	SJ oder höher	[56]	M+S-Räder (Matsch- und Schneeräder)
[14]	Inhalt Motorölbehälter, ohne Filteraustausch	[57]	Baugruppe Mähwerk
[15]	Inhalt Motorölbehälter, mit Filteraustausch	[58]	Frontegge
[16]	Getriebeöl	[59]	Häcksler
[17]	Getriebeölmenge beim Wechsel	[60]	Schneefräse
[18]	Zündkerze	[61]	Kehrvorsatz
[19]	Zündkerze, Elektrodenabstand	[62]	Schneepflug
[20]	Bereifung	[63]	Vertikutierer/Lockerer
[21]	Reifendruck	[64]	Hinterradgewichte
		[65]	Heckseitiger Geräteheber
[22]	Schnittbreite und -höhe	[66]	Gepäckträger [340 IX]
[A]	Für die Schnitthöhe siehe "Übersicht der technischen Daten" in der Anleitung "Baugruppe Mähwerk"	[67]	ÜBERSICHT FÜR DIE KORREKTE ZUBEHÖR-KOMBINATION
[23]	Fahrgeschwindigkeit (ca.), vorwärts	[68]	HECKSEITIGES ZUBEHÖR
[24]	Fahrgeschwindigkeit (ca.), rückwärts	[69]	FRONTSEITIGES ZUBEHÖR
[25]	Maschinenmasse bei leerem Tank	[70]	Zubehör
[26]	Abmessungen		
[27]	A = Länge		
[28]	B = Radstand		
[29]	C = Höhe		
[30]	D = Breite		
[31]	Lastgrenze für Zugvorrichtung (max. senkrechte Kraft)		
[32]	Lastgrenze für Zugvorrichtung (max. Zuggewicht)		
[33]	Max. zulässige Neigung		
[34]	Display		
[35]	Betriebsstundenzähler-Display		
[36]	Gepäckträger serienmäßig		
[37]	Max. Zuladung Gepäckträger		
[38]	Hydraulische Zusatzanschlüsse		
[39]	Gemessener Schalleistungspegel		
[40]	Messunsicherheit		
[41]	Garantierter Schalleistungspegel		

0 ΠΙΝΑΚΑ ΤΕΧΝΙΚΩΝ ΣΤΟΙΧΕΙΩΝ

[1]	Τύπος	[40]	Αβεβαιότητα
[2]	Μοντέλο	[41]	Επίπεδο εγγυημένης ακουστικής πίεσης
[3]	Κινητήρας	[42]	Επίπεδο ακουστικής πίεσης
[4]	Κυβισμός	[43]	Αβεβαιότητα
[5]	Ισχύς	[44]	Τιμή δονήσεων στο σημείο οδήγησης
[6]	Στροφές κινητήρα	[45]	Αβεβαιότητα
[7]	Ηλεκτρικό σύστημα	[46]	Τιμή κραδασμών στο τιμόνι
[8]	Μπαταρία	[47]	Αβεβαιότητα
[9]	Ισχύς οπισθίου εξαρτήματος	[48]	ΑΙΤΟΥΜΕΝΑ ΠΑΡΕΛΚΟΜΕΝΑ
[10]	Καύσιμο	[49]	Περιγραφή
[A]	Αμόλυβδη	[50]	Ρυμουλκούμενο
[11]	Χωρητικότητα ντεπόζιτου καυσίμου	[51]	Λιπαντής
[12]	Λάδι κινητήρα	[52]	Συλλέκτης φύλλων και χόρτων
[13]	Λάδι του κινητήρα, κατηγορία υπηρεσιών	[53]	Σκεδαστής άμμου
[A]	SJ ή υψηλότερη	[54]	Τσουγκράνα
[14]	Χωρητικότητα ρεζερβουάρ λαδιού κινητήρα , χωρίς αντικατάσταση του φίλτρου	[55]	Αντιολισθητικές αλυσίδες
[15]	Χωρητικότητα ρεζερβουάρ λαδιού κινητήρα , με αντικατάσταση του φίλτρου	[56]	Τροχοί για λάσπη / χιόνι
[16]	Λάδι Μετάδοσης	[57]	Σύστημα συστήματος κοπής
[17]	Ποσότητα λαδιού μετάδοσης κατά την αλλαγή	[58]	Εμπρόσθια σβάρνα
[18]	Μπουζί	[59]	Κοπτική μηχανή
[19]	Μπουζί, απόσταση ηλεκτροδίων	[60]	Εκχιονιστικό τουρμπίνας
[20]	Ελαστικά	[61]	Εμπρόσθια σκούπα
[21]	Πίεση των ελαστικών	[62]	Εκχιονιστικό λεπίδας
		[63]	Εκγερωτής / σπαστήρας
[22]	Πλάτος και Ύψος κοπής	[64]	Αντίβαρα πίσω τροχούς
[A]	Για το ύψος κοπής, ανατρέξτε στην ενότητα "Πίνακας Τεχνικών χαρακτηριστικών" στο εγχειρίδιο "με τη συσκευή κοπής"	[65]	Πίσω ανυψωτής για αξεσουάρ
[23]	Ρυθμός κίνησης (ενδεικτική), στην πορεία πρόσω	[66]	Σχάρα [340 IX]
[24]	Ρυθμός κίνησης (ενδεικτική), σε αντίστροφη	[67]	ΣΩΣΤΟΣ ΠΙΝΑΚΑΣ ΓΙΑ ΤΟ ΣΩΣΤΟ ΣΥΝΔΥΑΣΜΟ ΤΩΝ ΠΑΡΕΛΚΟΜΕΝΩΝ
[25]	Μάζα του μηχανήματος με άδειο ρεζερβουάρ	[68]	ΟΠΙΣΘΙΑ ΠΑΡΕΛΚΟΜΕΝΑ
[26]	Διαστάσεις	[69]	ΕΜΠΡΟΣΘΙΑ ΠΑΡΕΛΚΟΜΕΝΑ
[27]	A = Μήκος	[70]	Αξεσουάρ
[28]	B = Βήμα		
[29]	C = Ύψος		
[30]	D = πλάτος		
[31]	Όριο φορτίου για το σύστημα ρυμούλκησης (μέγιστη κάθετη δύναμη)		
[32]	Όριο φορτίου για το σύστημα ρυμούλκησης (μέγιστη ρυμουλκούμενο βάρος)		
[33]	Μέγιστη επιτρεπόμενη γωνία		
[34]	Οθόνη		
[35]	Οθόνη Ωρόμετρο		
[36]	Σχάρα βασικό μοντέλο		
[37]	Μέγιστη ικαν. σχάρας		
[38]	Βοηθητική υδραυλικές πρέσες		
[39]	Επίπεδο μετρούμενης ακουστικής πίεσης		

0 TECHNICAL DATA TABLE

[1]	Type	[42]	Sound pressure level
[2]	Model	[43]	Uncertainty
[3]	Engine	[44]	Vibration value in the driver's seat
[4]	Engine displacement	[45]	Uncertainty
[5]	Power	[46]	Vibration value in the steering wheel
[6]	Engine revs	[47]	Uncertainty
[7]	Electrical System	[48]	ACCESSORIES AVAILABLE ON REQUEST
[8]	Battery	[49]	Description
[9]	Rear accessory power	[50]	Trailer
[10]	Fuel	[51]	Fertilizer spreader
[A]	Unleaded petrol	[52]	Grass and leaf collector
[11]	Fuel tank capacity	[53]	Sand spreader
[12]	Engine oil	[54]	Rake
[13]	Engine oil, service category	[55]	Snow chains
[A]	SJ or higher	[56]	Mud / Snow wheels
[14]	Engine oil tank capacity, without filter change	[57]	Cutting device assy
[15]	Engine oil tank capacity, with filter change	[58]	Front harrow
[16]	Transmission fluid	[59]	"Shredder
[17]	Quantity of transmission fluid required for fluid change	[60]	Snow thrower
[18]	Spark plug	[61]	Front sweeper
[19]	Spark gap	[62]	Blade type snow plough
[20]	Tyres	[63]	Aerator/scarifier
[21]	Tyre pressure	[64]	Rear wheel counterweights
		[65]	Rear lifting assembly for accessories
[22]	Cutting height and width	[66]	Carrier [340 IX]
[A]	For the cutting height, please refer to the "Technical Data Table" in the cutting device assy manual.	[67]	TABLE FOR CORRECT ACCESSORY COMBINATIONS
[23]	Forward travel speed (indicative)	[68]	REAR ACCESSORIES
[24]	Reverse travel speed (indicative)	[69]	FRONT ACCESSORIES
[25]	Machine weight with empty tank	[70]	Accessory
[26]	Overall dimensions		
[27]	A = Length		
[28]	B = Pitch		
[29]	C = Height		
[30]	D = Width		
[31]	Admissible load on towing device (maximum vertical weight)		
[32]	Admissible load for towing device (maximum towing weight)		
[33]	Maximum admissible tilt		
[34]	Display		
[35]	Hour meter display		
[36]	Standard carrier		
[37]	Carrier payload		
[38]	Hydraulic connectors (auxiliary)		
[39]	Measured sound power level		
[40]	Uncertainty		
[41]	Guaranteed sound power level		

0 TABLA DE DATOS TÉCNICOS

[1]	Tipo	[38]	Tomas hidráulicas auxiliares
[2]	Modelo	[39]	Nivel de potencia sonora medido
[3]	Motor	[40]	Incertidumbre
[4]	Cilindrada	[41]	Nivel de potencia sonora garantizado
[5]	Potencia	[42]	Nivel de presión sonora
[6]	Revoluciones del motor	[43]	Incertidumbre
[7]	Sistema eléctrico	[44]	Valor de las vibraciones en el puesto de conducción
[8]	Batería	[45]	Incertidumbre
[9]	Potencia del accesorio trasero	[46]	Valor de vibraciones en el volante
[10]	Carburante	[47]	Incertidumbre
[A]	Gasolina sin plomo	[48]	ACCESORIOS BAJO PEDIDO
[11]	Capacidad del depósito de carburante	[49]	Descripción
[12]	Aceite motor	[50]	Remolque
[13]	Aceite motor, tipo de servicio	[51]	Fertilizador
[A]	SJ o superior	[52]	Recoge hojas e hierba
[14]	Capacidad del depósito de aceite del motor, sin cambio de filtro	[53]	Esparcidor de arena
[15]	Capacidad del depósito de aceite del motor, con cambio de filtro	[54]	Rastrillo
[16]	Aceite de transmisión	[55]	Cadenas para nieve
[17]	Cantidad de aceite de transmisión al efectuar el cambio	[56]	Ruedas para fango y nieve
[18]	Bujía	[57]	Grupo del dispositivo de corte
[19]	Bujía, distancia electrodos	[58]	Arado frontal
[20]	Neumáticos	[59]	Trituradora
[21]	Presión de neumáticos	[60]	Quitanieves
		[61]	Quitanieves frontal
		[62]	Quitanieves de cuchilla
[22]	Anchura y altura de corte	[63]	Aireador/escarificador
[A]	Para más información sobre la altura de corte, consulte la "Tabla de Datos Técnicos" del manual "grupo del dispositivo de corte"	[64]	Contrapesos ruedas traseras
[23]	Velocidad de avance (indicativa) con marcha adelante	[65]	Elevador trasero para accesorios
[24]	Velocidad de avance (indicativa) con marcha atrás	[66]	Portapaquetes [340 IX]
[25]	Peso de la máquina con el depósito de combustible vacío	[67]	TABLA PARA COMBINAR ACCESORIOS
[26]	Dimensiones	[68]	ACCESORIOS TRASEROS
[27]	A = Longitud	[69]	ACCESORIOS FRONTALES
[28]	B = Paso	[70]	Accesorio
[29]	C = Altura		
[30]	D = Anchura		
[31]	Límite de carga para dispositivo de remolque (fuerza vertical máxima)		
[32]	Límite de carga para dispositivo de remolque (peso máximo de remolque)		
[33]	Inclinación máxima permitida		
[34]	Pantalla		
[35]	Pantalla del contador de horas		
[36]	Portapaquetes de serie		
[37]	Capacidad máxima del porta objetos		

0 TEHNILISTE ANDMETE TABEL

[1]	Tüüp	[43]	Määramatus
[2]	Mudel	[44]	Vibratsioonid juhikohal
[3]	Mootor	[45]	Määramatus
[4]	Silindrid	[46]	Vibratsioonid roolil
[5]	Võimsus	[47]	Määramatus
[6]	Mootori pöörete arv	[48]	TELLIMUSEL LISATARVIKUD
[7]	Elektriseade	[49]	Kirjeldus
[8]	Aku	[50]	Treiler
[9]	Tagumise tarviku võimsus	[51]	Väetaja
[10]	Kütus	[52]	Lehtede ja rohu koguja
[A]	Pliivaba bensiin	[53]	Liivapuistur
[11]	Kütusepaagi maht	[54]	Reha
[12]	Mootoriõli	[55]	Lumeketid
[13]	Mootoriõli, teenindusklass	[56]	Lume- ja mudarattad
[A]	SJ ja parem	[57]	Niitmisseade
[14]	Mootoriõli paagi maht, ilma filtri asendusega	[58]	Esiäke
[15]	Mootoriõli paagi maht, koos filtri asendusega	[59]	Purustaja
[16]	Ülekandeõli	[60]	Turbiiniga lumepühkija
[17]	Ülekandeõli maht vahetamise ajal	[61]	Eesmine koristusese
[18]	Küünal	[62]	Lumesahk
[19]	Küünal, elektroodide vahemaa	[63]	Kobestaja
[20]	Rehvid	[64]	Tagumiste rataste vastukaalud
[21]	Rehvirõhk	[65]	Tagumine tõstuk tarvikute jaoks
		[66]	Pakihoidja [340 IX]
[22]	Niitmise kõrgus ja laius	[67]	TARVIKUTE ÕIGE KOMBINEERIMISE TABEL
[A]	Niitmiskõrgust vaata niitmisseadme juhendis tabelist "Tehnilised andmed"	[68]	TAGUMISED TARVIKUD
[23]	Liikumiskiirus (indikatiivne), edasikäigul	[69]	EESMISED TARVIKUD
[24]	Liikumiskiirus (indikatiivne), tagasikäigul	[70]	Tarvik
[25]	Masina mass tühja paagiga		
[26]	gabariidid		
[27]	A=pikkus		
[28]	B=samm		
[29]	C=kõrgus		
[30]	D=laius		
[31]	Veoseadme suurim koormus (suurim vertikaalne koormus)		
[32]	Veoseadme suurim koormus (suurim veetav mass)		
[33]	Suurim lubatud kalle		
[34]	Ekraan		
[35]	Tunniloendur		
[36]	tagumine pakihoidja		
[37]	Pakiraami suurim koormus		
[38]	Hüdraulilised lisaühendused		
[39]	Helivõimsuse mõõdetav tase		
[40]	Määramatus		
[41]	Helivõimsuse kindel tase		
[42]	Helirõhu tase		

0 TEKNISTEN TIETOJEN TAULUKKO

[1]	Tyyppi	[40]	Epävarmuus
[2]	Malli	[41]	Taattu äänitehotaso
[3]	Moottori	[42]	Äänenpainetaso
[4]	Sylinteritilavuus	[43]	Epävarmuus
[5]	Teho	[44]	Värinäarvo ajajan paikalla
[6]	Moottorin kierrosluku	[45]	Epävarmuus
[7]	Sähkölaitteisto	[46]	Värinäarvo ohjauspyörään
[8]	Akku	[47]	Epävarmuus
[9]	Takavarusteen teho	[48]	TILATTAVAT LISÄVARUSTEET
[10]	Polttoneste	[49]	Kuvaus
[A]	Lyijytön bensiini	[50]	Perävaunu
[11]	Polttonestesäiliön tilavuus	[51]	Lannoitin
[12]	Moottoriöljy	[52]	Ruoho -ja lehtikerääjä
[13]	Moottoriöljy, luokitus	[53]	Hiekoin
[A]	SJ tai suurempi	[54]	Harava
[14]	Moottoriöljysäiliön tilavuus ilman suodattimen vaihtoa	[55]	Lumiketjut
[15]	Moottoriöljysäiliön tilavuus suodattimen vaihdon kanssa	[56]	Muta-/talvipyörät
[16]	Vaihteistoöljy	[57]	Leikkuulaiteyksikkö
[17]	Vaihteistoöljyn määrä vaihdon hetkellä	[58]	Etuaes
[18]	Sytytystulppa	[59]	Silppuri
[19]	Sytytystulppa, elektrodien välinen etäisyys	[60]	Turbiinilumilinko
[20]	Renkaat	[61]	Etuharjalaite
[21]	Renkaiden paine	[62]	Lumiaura
		[63]	Ilmastin/jyrsin
		[64]	Takapyörän vastapainot
[22]	Leikkuuleveys ja -korkeus	[65]	Lisävarusteiden takanostin
[A]	Katso tietoja leikkuukorkeudesta leikkuulaiteoppaan teknisten tietojen taulukosta.	[66]	Tavarateline [340 IX]
[23]	Etenemisnopeus (suuntaa-antava), eteenpäin mentäessä	[67]	LISÄVARUSTEIDEN OIKEAOPPISEN YHDISTELYN TAULUKKO
[24]	Etenemisnopeus (suuntaa-antava), peruutettaessa	[68]	TAKAVARUSTE
[25]	Laitteen kuivapaino	[69]	ETUVARUSTE
[26]	Mitat	[70]	Lisävaruste
[27]	A = pituus		
[28]	B = akseliväli		
[29]	C = korkeus		
[30]	D = leveys		
[31]	Vetolaitteen kuormituksen raja-arvo (enimmäispystyvoima)		
[32]	Vetolaitteen kuormituksen raja-arvo (kiinnitettävä enimmäispaino)		
[33]	Suurin sallittu kaltevuus		
[34]	Tavarateline		
[35]	Tuntilaskurin näyttö		
[36]	Tavarateline vakio		
[37]	Tavaratelineen enimmäiskantokyky		
[38]	Lisähydraulpistokkeet		
[39]	Mitattu äänitehotaso		

0 TABLEAU DONNÉES TECHNIQUES

[1]	Type	[39]	Niveau de puissance sonore mesuré
[2]	Modèle	[40]	Incertitude
[3]	Moteur	[41]	Niveau de puissance sonore garanti
[4]	Cylindrée	[42]	Niveau de pression sonore
[5]	Puissance	[43]	Incertitude
[6]	Tours moteur	[44]	Valeur des vibrations au poste de conduite
[7]	Installation électrique	[45]	Incertitude
[8]	Batterie	[46]	Valeur des vibrations au volant
[9]	Puissance accessoire arrière	[47]	Incertitude
[10]	Carburant	[48]	ACCESSOIRES SUR DEMANDE
[A]	Essence sans plomb	[49]	Description
[11]	Capacité du réservoir de carburant	[50]	Remorque
[12]	Huile moteur	[51]	Fertiliseur
[13]	Huile moteur, classe de service	[52]	Ramasse feuilles et herbe
[A]	SJ ou supérieure	[53]	Épandeur de sable
[14]	Capacité du réservoir huile moteur, sans remplacement du filtre	[54]	Râteau
[15]	Capacité du réservoir huile moteur, avec remplacement du filtre	[55]	Chaînes à neige
[16]	Huile de transmission	[56]	Roues complètes boue / neige
[17]	Quantité huile de transmission au moment de la vidange	[57]	Ensemble du dispositif de coupe
[18]	Bougie	[58]	Herse frontale
[19]	Bougie, distance des électrodes	[59]	Dispositif à hacher
[20]	Pneus	[60]	Chasse-neige à turbine
[21]	Pression des pneus	[61]	Balayeuse frontale
		[62]	Chasse-neige à lame
		[63]	Aérateur/scarificateur
[22]	Largeur et Hauteur de coupe	[64]	Contrepoids roues arrière
[A]	Pour la hauteur de coupe, voir le « Tableau Données Techniques » du manuel « ensemble du dispositif de coupe »	[65]	Élévateur arrière pour accessoires
[23]	Vitesse d'avancement (indicative), en marche avant	[66]	Porte-bagages [340 IX]
[24]	Vitesse d'avancement (indicative), en marche arrière	[67]	TABLEAU POUR LA CORRECTE COMBINAISON DES ACCESSOIRES
[25]	Masse de la machine avec réservoir vide	[68]	ACCESSOIRES ARRIÈRE
[26]	Dimensions d'encombrement	[69]	ACCESSOIRES FRONTAUX
[27]	A = Longueur	[70]	Accessoire
[28]	B = Pas		
[29]	C = Hauteur		
[30]	D = Largeur		
[31]	Limite de charge pour dispositif de remorquage (force verticale maximale)		
[32]	Limite de charge pour dispositif de remorquage (poids maximum remorquable)		
[33]	Pente maximale admise		
[34]	Afficheur		
[35]	Afficheur compteur horaire		
[36]	Porte-bagages de série		
[37]	Portée maximale porte-bagages		
[38]	Prises hydrauliques auxiliaires		

0 TABLICA S TEHNIČKIM PODACIMA

[1]	Tip	[41]	Garantovana razina zvučne snage
[2]	Model	[42]	Razina zvučnog tlaka
[3]	Motor	[43]	Neizvesnost
[4]	Obujam	[44]	Vrijednost vibracija na vozačevom mjestu
[5]	Snaga	[45]	Neizvesnost
[6]	Broj okretaja motora	[46]	Vrijednost vibracija na upravljaču
[7]	Električni sustav	[47]	Neizvesnost
[8]	Baterija	[48]	DODATNI PRIBOR NA UPIT
[9]	Snaga zadnjeg dodatnog pribora	[49]	Opis
[10]	Gorivo	[50]	Prikolica
[A]	Bezolovni benzin	[51]	Uređaj za gnojenje
[11]	Obujam spreminka za gorivo	[52]	Uređaj za skupljanje lišća i trave
[12]	Motorno ulje	[53]	Posipač pijeska
[13]	Klasa motornog ulja	[54]	Grablje
[A]	SJ ili više	[55]	Lanci za snijeg
[14]	Obujam spremnika za ulje motora, bez zamene filtera	[56]	Kotači za blato/snijeg
[15]	Obujam spremnika za ulje, sa zamenom filtera	[57]	Rezno kućište
[16]	Ulje za menjač	[58]	Prednja drljača
[17]	Količina ulja za mjenjač u prilikom zamijene	[59]	Uređaj za ustinjavanje
[18]	Svječića	[60]	Turbinski čistač snijega
[19]	Svječića, razmak elektroda	[61]	Prednji čistač snijega
[20]	Gume	[62]	Čistač snijega sa sječivima
[21]	Tlak guma	[63]	Provetrivač
		[64]	Protuv tegovi za zadnje kotače
[22]	Širina i visina rezanja	[65]	Zadnji podizač dodatnog pribora
[A]	Za visinu rezanja pogledajte Tablicu s tehničkim podacima" u priručniku za "rezno kućište"	[66]	Mreža za prtljagu [340 IX]
[23]	Brzina hoda (indikativna) prema naprijed	[67]	TABLICA ZA PRAVILNO KOMBINIRANJE DODATNOG PRIBORA
[24]	Brzina hoda (indikativna) prema nazad	[68]	ZADNJI DODATNI PRIBOG
[25]	Masa stroja s praznim spremnikom	[69]	PREDNJI DODATNI PRIBOG
[26]	Dimenzije	[70]	Pribor
[27]	A = Dužina		
[28]	B = Hod		
[29]	C = Visina		
[30]	D = Širina		
[31]	Granica nosivosti uređaja za vuču (maksimalna vertikalna sila)		
[32]	Granica nosivosti uređaja za vuču (maksimalna težina koja se smije vući)		
[33]	Maksimalni dozvoljen nagib		
[34]	Zaslon		
[35]	Zaslon brojača		
[36]	Standardna mreža za prtljagu		
[37]	Maksimalna nosivost mreže za prtljagu		
[38]	Dodatne hidraulične spojke		
[39]	Izmerena razina zvučne snage		
[40]	Neizvesnost		

0 MŰSZAKI ADATOK TÁBLÁZATA

[1] Típus	[41] Garantált hangteljesítmény
[2] Modell	[42] Hangnyomás szint
[3] Motor	[43] Pontatlanság
[4] Hengerűrtartalom	[44] Rezgések értéke vezetőülésnél
[5] Teljesítmény	[45] Pontatlanság
[6] Fordulatszám	[46] Rezgések értéke kormánykeréknél
[7] Elektromos berendezés	[47] Pontatlanság
[8] Akkumulátor	[48] RENDELHETŐ TARTOZÉKOK
[9] Hátsó tartozék teljesítménye	[49] Megnevezés
[10] Üzemanyag	[50] Utánfutó
[A] Ólommentes benzin	[51] Permetező
[11] Üzemanyagtartály térfogata	[52] Levél- és fűgyűjtő
[12] Motorolaj	[53] Homokszűrő
[13] Motorolaj, szervizosztály	[54] Lombseprű
[A] SJ vagy magasabb	[55] Hóláncc
[14] Motorolajtartály térfogata szűrőcsere nélkül	[56] Sár- és hókerekek
[15] Motorolajtartály térfogata szűrőcserevel	[57] Nyíróberendezés
[16] Hajtóműolaj	[58] Front borona
[17] Hajtóműolaj mennyisége olajcserénél	[59] Szárazúzó
[18] Gyújtógyertya	[60] Turbós hómaró
[19] Gyújtógyertya, elektródok távolsága	[61] Front seprű
[20] Abroncsok	[62] Kékes hókotró
[21] Abroncsok nyomása	[63] Mélyszellőztető/gyeplazító
	[64] Keréksúlyok hátsó kerekekhez
[22] Vágásmagasság és -magasság	[65] Hátsó tartozékemelő
[A] A vágásmagasságról lásd a nyíróberendezés használati utasításában a "Műszaki adatok táblázatát"-t	[66] Csomagtartó [340 IX]
[23] Haladási sebesség (hozzávetőleges) előremenetben	[67] TARTOZÉKOK HELYES KOMBINÁCIÓJA TÁBLÁZAT
[24] Haladási sebesség (hozzávetőleges) hátramenetben	[68] HÁTSÓ TARTOZÉKOK
[25] A gép tömege üres tartállyal	[69] FRONT TARTOZÉKOK
[26] Helyfoglalás	[70] Tartozék
[27] A = hossz	
[28] B = tengelytáv	
[29] C = magasság	
[30] D = szélesség	
[31] Vontatóberendezés maximális terhelése (maximális függőleges erőhatás)	
[32] Vontatóberendezés maximális terhelése (maximális vontatható súly)	
[33] Megengedett legnagyobb dőlés	
[34] Kijelző	
[35] Üzemóra-számláló kijelző	
[36] Gyárilag szerelt csomagtartó	
[37] Csomagtartó maximális terhelése	
[38] Kiegészítő hidraulika csatlakozók	
[39] Mért hangteljesítmény	
[40] Pontatlanság	

0 TECHNINIŲ DUOMENŲ LENTELĖ

[1]	Tipas	[43]	Paklaida
[2]	Modelis	[44]	Vibracija vairuotojo vietoje
[3]	Variklis	[45]	Paklaida
[4]	Tūris	[46]	Vairo vibracija
[5]	Galia	[47]	Paklaida
[6]	Variklio apsukos	[48]	PRIEDAI, KURIUOS GALIMA UŽSISAKYTI
[7]	Elektros sistema	[49]	Aprašymas
[8]	Akumulatorius	[50]	Priekaba
[9]	Galinio priedo galia	[51]	Tręštuvas
[10]	Degalai	[52]	Lapų ir žolių rinktuvas
[A]	Bešvinis benzinas	[53]	Smėlio barstytuvas
[11]	Degalų bako talpa	[54]	Grėblys
[12]	Variklio alyva	[55]	Sniego grandinės
[13]	Variklio alyva, kokybės klasė	[56]	Ratai purvui / sniegui
[A]	SJ ar aukštesnė	[57]	Pjovimo prietaiso agregatas
[14]	Variklio alyvos talpos tūris, nekeičiant filtro	[58]	Priekinės akėčios
[15]	Variklio alyvos talpos tūris, keičiant filtrą	[59]	Smulkintuvas
[16]	Transmisinė alyva	[60]	Turbininis sniego valytuvas
[17]	Transmisinės alyvos kiekis keitimo metu	[61]	Priekinis šlavimo prietaisas
[18]	Žvakė	[62]	Peilinis sniego valytuvas
[19]	Tarpai tarp žvakės elektrodų	[63]	Aeratorius/skarifikatorius
[20]	Padangos	[64]	Galinių ratų atsvarai
[21]	Oro slėgis padangose	[65]	Galinis priedų kėlimo prietaisas
		[66]	Laikiklis [340 IX]
[22]	Pjovimo plotis ir aukštis	[67]	TEISINGOS PRIEDŲ KOMBINACIJOS LENTELĖ
[A]	Pjūvio aukštį žr. pjovimo agregato instrukcijoje „Techninių duomenų lentelėje“.	[68]	GALINIAI PRIEDAI
[23]	Važiavimo greitis (apytikris), priekine eiga	[69]	PRIEKINIAI PRIEDAI
[24]	Važiavimo greitis (apytikris), atbuline eiga	[70]	Priedas
[25]	Mašinos svoris, kai bakas tuščias		
[26]	Išmatavimai		
[27]	A = Ilgis		
[28]	B = Žingsnis		
[29]	C = Aukštis		
[30]	D = Plotis		
[31]	Tempimo prietaiso svorio limitas (maksimali, vertikaliai veikianti vilkimo įrenginį jėga)		
[32]	Tempimo prietaiso svorio limitas (maksimalus pakrautos priemonės svoris)		
[33]	Maksimalus leistinas pokrypis		
[34]	Ekranėlis		
[35]	Skaitiklio ekranėlis		
[36]	Standartinis laikiklis		
[37]	Maksimali krumpļiastiebio jėga		
[38]	Papildomi hidrauliniai lizdai		
[39]	Išmatuota garso lygio galia		
[40]	Paklaida		
[41]	Garantuota garso lygio galia		
[42]	Garso slėgio lygis		

0 TEHNISKO DATU TABULA

[1]	Tips	[43]	Nenoteiktība
[2]	Modelis	[44]	Vibrāciju vērtība vadītāja sēdekļī
[3]	Dzinējs	[45]	Nenoteiktība
[4]	Tilpums	[46]	Vibrācijas vērtība pie stūres
[5]	Jauda	[47]	Nenoteiktība
[6]	Dzinēja apgriezību skaits	[48]	PIEDERUMI PĒC PIEPRASĪJUMA
[7]	Elektriskā sistēma	[49]	Apraksts
[8]	Akumulators	[50]	Piekabe
[9]	Aizmugurējo piederumu jauda	[51]	Mēslošanās
[10]	Degviela	[52]	Lapu un zāles savācējs
[A]	Benzīns bez svina	[53]	Smiļšu kaisītājs
[11]	Degvielas tvertnes tilpums	[54]	Grābeklis
[12]	Motoreļļa	[55]	Sniega ķēdes
[13]	Dzinēja eļļa, pakalpojuma kategorija	[56]	Dubļu/sniega riteņi
[A]	SJ vai augstāka	[57]	Pļaušanas ierīces komplekts
[14]	Dzinēja eļļas tvertnes tilpums, nemainot filtru	[58]	Priekšējā ecēšanas ierīce
[15]	Dzinēja eļļas tvertnes tilpums, nomainot filtru	[59]	Smalcinātājs
[16]	Transmisijas eļļa	[60]	Sniega tīrītājs ar turbīnu
[17]	Transmisijas eļļas daudzums tās nomaiņas brīdī	[61]	Priekšējā slaucīšanas mašīna
[18]	Svece	[62]	Sniega tīrītājs ar vērstuvi
[19]	Svece, elektrodu atstarpe	[63]	Irdinātājs/skarifikators
[20]	Riepas	[64]	Aizmugurējo riteņu pretsvāri
[21]	Riepu spiediens	[65]	Piederumu aizmugurējais pacelētājs
		[66]	Plaukts [340 IX]
[22]	Pļaušanas augstums un platums	[67]	TABULA PAREIZAI PIEDERUMU KOMBINĀCIJAI
[A]	Pļaušanas augstumam, skatiet "Tehnisko datu tabulu" rokasgrāmatā "Pļaušanas ierīces komplekts"	[68]	AIZMUGURES PIEDERUMI
[23]	Kustības ātrums (aptuvenus), uz priekšu	[69]	PRIEKŠĒJIE PIEDERUMI
[24]	Kustības ātrums (aptuvenus), atpakaļgaitas	[70]	Piederums
[25]	Mašīnas masa ar tukšu tvertni		
[26]	Balstvirsmas izmēri		
[27]	A = Garums		
[28]	B = Solis		
[29]	C = Augstums		
[30]	D = Platums		
[31]	Jūgierīces slodze limits (maksimālais vertikālais spēks)		
[32]	Jūgierīces slodze limits (maksimālais piekabes svārs)		
[33]	Maksimālais pieļaujamais slīpums		
[34]	Displejs		
[35]	Skaitītāja displejs		
[36]	Standarta plaukts		
[37]	Pārvadātāja maksimālā kapacitāte		
[38]	Papildu hidrauliskie izvadi		
[39]	Mērītās skaņas jaudas līmenis:		
[40]	Nenoteiktība		
[41]	Garantētās skaņas jaudas līmenis		
[42]	Skaņas spiediena līmenis		

0 ТАБЕЛА СО ТЕХНИЧКИ ПОДАТОЦИ

[1]	Тип	[39]	Измерено ниво на звукот
[2]	Модел	[40]	Отстапки
[3]	Мотор	[41]	Загарантирана звучна моќност
[4]	Зафатнина на моторот	[42]	Ниво на изложеност на звукот
[5]	Моќ	[43]	Отстапки
[6]	Обрт на моторот	[44]	Вредност на вибрации на управувачкото место
[7]	Електричен систем	[45]	Отстапки
[8]	Батерии	[46]	Вредност на вибрациите на управувачот
[9]	Заден додаток за електрична енергија	[47]	Отстапки
[10]	Гориво	[48]	ДОДАТОЦИ ДОСТАПНИ НА БАРАЊЕ
[A]	Безоловен бензин	[49]	Објаснување
[11]	Зафатнина на резервоарот	[50]	Приколка
[12]	Моторно масло	[51]	Распрснувач на ѓубриво
[13]	Моторно масло, категорија	[52]	Дел за собирање на трава и лисја
[A]	СЈ или повисоко	[53]	Распрснувач на песок
[14]	Капацитет на резервоарот за моторното масло, без промена на филтерот	[54]	Гребло
[15]	Капацитет на резервоарот за моторното масло, со промена на филтерот	[55]	Синџири за снег
[16]	Пренос на течноста	[56]	Гуми за кал/снег
[17]	Количина на пренос на течноста потребна за промена на течноста	[57]	Завртка за уредот за сечење
[18]	Свеќичка	[58]	Предно рало
[19]	Отвор на свеќичката	[59]	"Дел за дробење
[20]	Гуми	[60]	Исфрлувач за снегот
[21]	Притисок на гумите	[61]	Предна четка
		[62]	Ралица за снег со нож
		[63]	Дел за проветрување/засекување на тревата
[22]	Висина и ширина на сечење	[64]	Против-тегови за задните тркала
		[65]	Додаток за задно подигнување
[A]	За висината на сечењето, погледнете го делот "Табела со технички податоци" во упатството за уредот за сечење	[66]	Транспортер [340 IX]
[23]	Брзина за движење на напред (индикативно)	[67]	ТАБЕЛА ЗА СООДВЕТНА КОМБИНАЦИЈА НА ДОДАТОЦИТЕ
[24]	Брзина за движење на назад (индикативно)	[68]	ЗАДНИ ДОДАТОЦИ
[25]	Тежина на машината со празен резервоар	[69]	ПРЕДНИ ДОДАТОЦИ
[26]	Вкупни димензии	[70]	Додатоци
[27]	A=Должина		
[28]	B=Оддалеченост		
[29]	C = Висина		
[30]	D=Ширина		
[31]	Допуштено оптеретување на уредот за влечење (најголема тежина во вертикала)		
[32]	Допуштено оптеретување за уредот за влечење (најголема тежина за влечење)		
[33]	Најголема вредност на наведнување.		
[34]	Екран		
[35]	Екран за мерење на работните часови.		
[36]	Стандарден транспортер		
[37]	Носивост на транспортерот		
[38]	Хидраулични приклучоци (дополнителни)		

0 TABEL TECHNISCHE GEGEVENS

[1]	Type	[38]	Hydraulische aansluitingen
[2]	Model	[39]	Gemeten geluidsvermogensniveau
[3]	Motor	[40]	Onzekerheid
[4]	Cilinderinhoud	[41]	Gegarandeerd geluidsvermogensniveau
[5]	Vermogen	[42]	Geluidsdrukniveau
[6]	Motortoeren	[43]	Onzekerheid
[7]	Elektrisch systeem	[44]	Waarde van de trillingen op de bestuurdersplaats
[8]	Accu	[45]	Onzekerheid
[9]	Vermogen accessoire achterzijde	[46]	Waarde van de trillingen aan het stuurwiel
[10]	Brandstof	[47]	Onzekerheid
[A]	Loodvrije benzine	[48]	OPTIONELE ACCESSOIRES
[11]	Inhoud brandstoftank	[49]	Beschrijving
[12]	Motorolie	[50]	Aanhanger
[13]	Motorolie, klasse	[51]	Mestverspreider
[A]	SJ of hoger	[52]	Bladeren- en grasopvangbak
[14]	Inhoud motoroliereservoir, zonder vervanging van het filter	[53]	Zandstrooier
[15]	Inhoud motoroliereservoir, met vervanging van het filter	[54]	Verticuteermachine
[16]	Transmissieolie	[55]	Sneeuwkettingen
[17]	Hoeveelheid transmissieolie op het moment van de verversing	[56]	Modderwielen/sneeuwwielen
[18]	Bougje	[57]	Maaisysteemgroep
[19]	Bougje, afstand elektroden	[58]	Eg aan voorzijde
[20]	Banden	[59]	Hakselaar
[21]	Bandenspanning	[60]	Roterende sneeuwruimer
		[61]	Frontborstel
		[62]	Sneeuwruimer met sneeuwschuif
[22]	Maai breedte en -hoogte	[63]	Bodemventilator/verticuleermachine
[A]	Zie voor de maaihoogte de "Tabel technische gegevens" van de handleiding van de "maaisysteemgroep"	[64]	Tegengewichten achterwielen
[23]	Rijsnelheid (bij benadering), vooruit	[65]	Hefstelsel achterzijde voor accessoires
[24]	Rijsnelheid (bij benadering), achteruit	[66]	Pakkendrager [340 IX]
[25]	Massa van de machine met lege tank	[67]	TABEL VOOR DE JUISTE COMBINATIE VAN ACCESSOIRES
[26]	Afmetingen	[68]	ACCESSOIRES ACHTERZIJDE
[27]	A = Lengte	[69]	ACCESSOIRES VOORZIJDE
[28]	B = Wielbasis	[70]	Accessoire
[29]	C = Hoogte		
[30]	D = Breedte		
[31]	Belastingslimiet voor trekrichting (maximale verticale kracht)		
[32]	Belastingslimiet voor trekrichting (maximaal gewicht dat getrokken kan worden)		
[33]	Maximaal toegestane helling		
[34]	Display		
[35]	Display urenteller		
[36]	Pakkendrager als standaarduitrusting		
[37]	Maximaal draagvermogen pakkendrager		

0 TABELL - TEKNISKE DATA

[1]	Type	[43]	Toleranse
[2]	Modell	[44]	Vibrasjonsverdier ved førerplassen
[3]	Motor	[45]	Toleranse
[4]	Slagvolum	[46]	Vibrasjonsverdier ratt
[5]	Motoreffekt	[47]	Toleranse
[6]	Motoromdreininger	[48]	TILLEGGSTUTSTYR PÅ FORESPØRSEL
[7]	Elektrisk anlegg	[49]	Beskrivelse
[8]	Batteri	[50]	Tilhenger
[9]	Effekt bakmontert utstyr	[51]	Gjødselspreder
[10]	Drivstoff	[52]	Blad- og gressoppsamler
[A]	Blyfri bensin	[53]	Sandspreder
[11]	Kapasitet drivstofftank	[54]	Rive
[12]	Motorolje	[55]	Snøkjettinger
[13]	Motorolje, serviceklasse	[56]	Gjørme-/snøhjul
[A]	SJ eller høyere	[57]	Klippeaggregat
[14]	Kapasitet motoroljebeholder, uten filterskifte	[58]	Frontmontert harve
[15]	Kapasitet motoroljetank, med skifte av filter	[59]	Skjæreaggregat
[16]	Transmisjonsolje	[60]	Snøfreser med turbin
[17]	Mengde transmisjonsolje ved skifte	[61]	Frontmontert feieaggregat
[18]	Tennplugg	[62]	Snøplog med vinge
[19]	Tennplugg, elektrodeavstand	[63]	Plenluffer/kultivator
[20]	Dekk	[64]	Motvektor bakhjul
[21]	Dekktrykk	[65]	Bakmontert redskapsløfter
		[66]	Lasteplan [340 IX]
[22]	Klippebredde og høyde	[67]	TABELL FOR KORREKT KOMBINERT BRUK AV TILBEHØR
[A]	Sjekk klippehøyden i "Tabell over tekniske data" i håndboken for klippeaggregatet	[68]	BAKMONTERTE TILBEHØR
[23]	Fremdriftshastighet (veil.) forover	[69]	FRONTMONTERTE TILBEHØR
[24]	Fremdriftshastighet (veil.) bakover	[70]	Tilbehør
[25]	Maskinvekt med tom tank		
[26]	Utvendige mål		
[27]	A = Lengde		
[28]	B = Akselavstand		
[29]	C = Høyde		
[30]	D = Bredde		
[31]	Belastningsgrense for hengeranordning (maks. vertikal kraft)		
[32]	Belastningsgrense for hengeranordning (maks. hengervekt)		
[33]	Maks. tillatt helling		
[34]	Display		
[35]	Display for timeteller		
[36]	Lasteplan (standardutstyr)		
[37]	Lasteplanets maks. lasteevne		
[38]	Ekstra hydraulikkuttak		
[39]	Målt lydstyrkenivå		
[40]	Toleranse		
[41]	Garantert lydstyrkenivå		
[42]	Lydtryknivå		

0 TABELA DANYCH TECHNICZNYCH

[1]	Typ	[40]	Margines niepewności
[2]	Model	[41]	Gwarantowany poziom mocy akustycznej
[3]	Silnik	[42]	Poziom ciśnienia akustycznego
[4]	Pojemność skokowa	[43]	Margines niepewności
[5]	Moc	[44]	Wartość wibracji na stanowisku kierowcy
[6]	Obroty silnika	[45]	Margines niepewności
[7]	Instalacja elektryczna	[46]	Wartość wibracji przy kierownicy
[8]	Akumulator	[47]	Margines niepewności
[9]	Moc tylnego akcesorium	[48]	AKCESORIA DOSTĘPNE NA ZAMÓWIENIE
[10]	Paliwo	[49]	Opis
[A]	Benzyna bezołowiowa	[50]	Przyczepa
[11]	Pojemność zbiornika paliwa	[51]	Urządzenie do nawożenia
[12]	Olej silnikowy	[52]	Urządzenie do zbierania liści i trawy
[13]	Olej silnikowy, klasa użytkowa	[53]	Piaskarka
[A]	SJ lub wyższy	[54]	Zgrabiarka
[14]	Pojemność miski olejowej silnika, bez wymiany filtra	[55]	Łańcuchy śniegowe
[15]	Pojemność miski olejowej silnika z wymianą filtra	[56]	Koła błotne / śnieżne
[16]	Olej przekładniowy	[57]	Zespół urządzenia tnącego
[17]	Ilość oleju przekładniowego w chwili wymiany	[58]	Brona przednia
[18]	Świeca zapłonowa	[59]	Kruszarka
[19]	Świeca, odległość elektrod	[60]	Odśnieżarka turbinowa
[20]	Opony	[61]	Zamiatarka przednia
[21]	Ciśnienie w oponach	[62]	Plug śnieżny z ostrzem
		[63]	Aerator/ skaryfikator
[22]	Szerokość i wysokość cięcia	[64]	Przeciwcieżary tylnych kół
[A]	Odnosnie wysokości koszenia patrz "Tabela Danych Technicznych" w instrukcji "zespołu urządzenia tnącego".	[65]	Tylny podnośnik dla akcesoriów
[23]	Prędkość jazdy (orientacyjnie) podczas ruchu do przodu	[66]	Bagażnik [340 IX]
[24]	Prędkość jazdy (orientacyjnie) podczas ruchu do tyłu	[67]	TABELA WŁAŚCIWEGO ŁĄCZENIA AKCESORIÓW
[25]	Waga urządzenia z pustym zbiornikiem paliwa	[68]	AKCESORIA TYLNE
[26]	Wymiary	[69]	AKCESORIA PRZEDNIE
[27]	A = Długość	[70]	Akcesorium
[28]	B = Odstęp		
[29]	C = Wysokość		
[30]	D = Szerokość		
[31]	Dopuszczalne obciążenie dla urządzenia ciągnącego (maksymalna siła pionowa)		
[32]	Dopuszczalne obciążenie dla urządzenia ciągnącego (maksymalny holowany ciężar)		
[33]	Maksymalne dopuszczalne nachylenie		
[34]	Wyświetlacz		
[35]	Wyświetlacz licznika		
[36]	Bagażnik z serii		
[37]	Maksymalna nośność bagażnika		
[38]	Pomocnicze gniazda hydrauliczne		
[39]	Mierzony poziom mocy akustycznej		

0 TÉCNICO TABELA DE DADOS

[1]	Tipo	[37]	Alcance máximo suporte de bagagem
[2]	Modelo	[38]	Tomadas hidráulicas auxiliares
[3]	Motor	[39]	Nível de potência sonora medido
[4]	Cilindrada	[40]	Incerteza
[5]	Potência	[41]	Nível de potência sonora garantido
[6]	Rotações do motor	[42]	Nível de pressão sonora
[7]	Equipamento elétrico	[43]	Incerteza
[8]	Bateria	[44]	Valor das vibrações no posto de condução
[9]	Potência acessório posterior	[45]	Incerteza
[10]	Combustível	[46]	Valor das vibrações no volante
[A]	Benzina sem chumbo	[47]	Incerteza
[11]	Capacidade reservatório de combustível	[48]	ACESSÓRIOS A PEDIDO
[12]	Óleo motor	[49]	Descrição
[13]	Óleo motor, classe de serviço	[50]	Reboque
[A]	SJ ou superior	[51]	Fertilizador
[14]	Capacidade do reservatório de óleo do motor, sem substituição do filtro	[52]	Recolhedor de folhas e erva
[15]	Capacidade do reservatório de óleo do motor, com substituição do filtro	[53]	Distribuidor de areia
[16]	Óleo Transmissão	[54]	Ancinho
[17]	Quantidade de óleo da transmissão no momento da substituição	[55]	Correntes de neve
[18]	Vela	[56]	Rodas para lama / neve
[19]	Vela, distância elétrodos	[57]	Conjunto do dispositivo de corte
[20]	Pneus	[58]	Grade frontal
[21]	Pressão dos pneus.	[59]	Máquina de cortar
		[60]	Dispositivo para remover a neve de turbina
		[61]	Vassoura frontal
		[62]	Dispositivo para remover a neve de lâmina
[22]	Largura e altura de corte	[63]	Arejador/escarificador
[A]	Per l'altezza di taglio, vedere la "Tabella Dati Tecnici" del manuale "assieme del dispositivo di taglio"Para a altura de corte consultar a "Tabela de Dados Técnicos" do manual "conjunto do dispositivo de corte"	[64]	Contrapeso rodas posteriores
[23]	Velocidade de progresso (indicativa), em marcha à frente	[65]	Sistema de elevação posterior para acessórios
[24]	Velocidade de progresso (indicativa), em marcha-atrás	[66]	Suporte para bagagem [340 IX]
[25]	Massa da máquina com reservatório vazio	[67]	TABELA PARA A CORRETA COMBINAÇÃO DOS ACESSÓRIOS
[26]	Dimensões de delimitação	[68]	ACESSÓRIOS POSTERIORES
[27]	A = Comprimento	[69]	ACESSÓRIOS FRONTAIS
[28]	B = Passo	[70]	Acessório
[29]	C = Altura		
[30]	D = Largura		
[31]	Limite de carga por dispositivo de tração (força vertical máxima)		
[32]	Limite de carga por dispositivo de tração (peso máximo rebocável)		
[33]	Inclinação máxima autorizada		
[34]	Ecrã		
[35]	Ecrã conta-horas		
[36]	Suporte para bagagem de série		

0 TABEL CU DATE TEHNICE

[1]	Tip	[39]	Nivel de putere sonoră măsurat
[2]	Model	[40]	Incertitudine
[3]	Motor	[41]	Nivel de putere sonoră garantat
[4]	Capacitate cilindrică	[42]	Nivel de presiune sonoră
[5]	Putere	[43]	Incertitudine
[6]	Număr rotații motor	[44]	Valoarea vibrațiilor la postul de conducere
[7]	Instalație electrică	[45]	Incertitudine
[8]	Baterie	[46]	Valoarea vibrațiilor la volan
[9]	Putere accesoriu posterior	[47]	Incertitudine
[10]	Carburant	[48]	ACCESORII LA CERERE
[A]	Benzină fără plumb	[49]	Descriere
[11]	Capacitate rezervor carburant	[50]	Remorcă
[12]	Ulei de motor	[51]	Fertilizator
[13]	Ulei de motor, categorie	[52]	Dispozitiv de adunat frunze și iarbă
[A]	SJ sau superioară	[53]	Distribuitor de nisip
[14]	Capacitate rezervor ulei de motor, fără înlocuirea filtrului	[54]	Grebă
[15]	Capacitate rezervor ulei de motor, cu înlocuirea filtrului	[55]	Lanțuri antiderapante pentru zăpadă
[16]	Ulei de transmisie	[56]	Roți de noroi / zăpadă
[17]	Cantitate ulei de transmisie în momentul înlocuirii	[57]	Ansamblu dispozitiv de tăiere
[18]	Bujie	[58]	Grăpă frontală
[19]	Bujie, distanță electrozi	[59]	Tocător
[20]	Pneuri	[60]	Freză de zăpadă cu turbină
[21]	Presiune în pneuri	[61]	Perie frontală
		[62]	Lamă de zăpadă
		[63]	Aerator/scarificator
[22]	Lățimea și înălțimea de tăiere	[64]	Contragreutăți roți posterioare
[A]	Pentru informații privind înălțimea de tăiere, consultați "Tabelul cu date tehnice" din manualul "ansamblu dispozitivului de tăiere"	[65]	Ridicător posterior pentru accesorii
[23]	Viteza de deplasare (indicativă), în timpul deplasării înainte	[66]	Portbagaj [340 IX]
[24]	Viteza de deplasare (indicativă), în timpul deplasării în marșarier	[67]	TABEL PENTRU COMBINAREA CORECTĂ A ACCESORIILOR
[25]	Greutatea mașinii cu rezervorul gol	[68]	ACCESORII POSTERIOARE
[26]	Dimensiuni de gabarit	[69]	ACCESORII FRONTALE
[27]	A = Lungime	[70]	Accesorii
[28]	B = Pas		
[29]	C = Înălțime		
[30]	D = Lățime		
[31]	Limita de încărcare a dispozitivului de tracțiune (forță verticală maximă)		
[32]	Limita de încărcare a dispozitivului de tracțiune (greutatea maximă care poate fi tractată)		
[33]	Înclinația maximă admisă		
[34]	Display		
[35]	Display contor		
[36]	Portbagaj de serie		
[37]	Capacitate maximă portbagaj		
[38]	Prize hidraulice auxiliare		

0 ТАБЛИЦА ТЕХНИЧЕСКИХ ДАННЫХ

[1]	Тип	[36]	Багажник серийного оснащения
[2]	Модель	[37]	Максимальная грузоподъемность багажника
[3]	Двигатель	[38]	Вспомогательные механизмы отбора гидравлической мощности
[4]	Объем цилиндров	[39]	Уровень измеренной звуковой мощности
[5]	Мощность	[40]	Погрешность
[6]	Обороты двигателя	[41]	Уровень звуковой мощности гарантированный
[7]	Электростановка	[42]	Уровень звукового давления
[8]	Аккумулятор	[43]	Погрешность
[9]	Мощность заднего навесного орудия	[44]	Уровень вибрации на месте водителя
[10]	Топливо	[45]	Погрешность
[A]	Неэтилированный бензин.	[46]	Уровень вибрации на рулевом колесе
[11]	Емкость топливного бака	[47]	Погрешность
[12]	Масло двигателя	[48]	ПРИНАДЛЕЖНОСТИ – НАВЕСНЫЕ ОРУДИЯ ПО ЗАКАЗУ
[13]	Масло двигателя, эксплуатационный класс	[49]	Описание
[A]	SJ или выше	[50]	Прицеп
[14]	Емкость бака для масла двигателя, без замены фильтра	[51]	Устройство для разбрасывания удобрений
[15]	Емкость бака для масла двигателя, с заменой фильтра	[52]	Устройство для сбора листьев и травы
[16]	Масло коробки передач	[53]	Устройство для разбрасывания песка
[17]	Количество масла коробки передач в момент замены	[54]	Грабли
[18]	Свеча зажигания	[55]	Цепи противоскольжения
[19]	Свеча зажигания, расстояние между электродами	[56]	Колеса для грязи / снега
[20]	Шины	[57]	Режущий узел
[21]	Давление в шинах	[58]	Фронтальный рыхлитель
		[59]	Измельчитель
		[60]	Турбинный снегоочиститель
[22]	Ширина и высота стрижки	[61]	Фронтальное подметально-уборочное устройство
[A]	Высоту стрижки см. в "Таблице технических данных" руководства режущего узла	[62]	Шнекороторный снегоочиститель
[23]	Скорость хода (ориентировочная) при движении вперед	[63]	Рыхлитель/культиватор
[24]	Скорость хода (ориентировочная) при движении задним ходом	[64]	Противовесы задних колес
[25]	Вес изделия без топлива	[65]	Заднее устройство подъема навесных орудий
[26]	Габаритные размеры	[66]	Багажник [340 IX]
[27]	A = Длина	[67]	ТАБЛИЦА ПРАВИЛЬНОГО СОЧЕТАНИЯ ПРИНАДЛЕЖНОСТЕЙ – НАВЕСНЫХ ОРУДИЙ
[28]	B = Межосевое расстояние	[68]	ЗАДНИЕ НАВЕСНЫЕ ОРУДИЯ
[29]	C = Высота	[69]	ФРОНТАЛЬНЫЕ НАВЕСНЫЕ ОРУДИЯ
[30]	D = Ширина	[70]	Навесное орудие
[31]	Максимальная нагрузка, которая может быть приложена к буксировочному устройству (макс. вертикальная нагрузка)		
[32]	Максимальная нагрузка, которая может быть приложена к буксировочному устройству (макс. буксируемый вес)		
[33]	Допустимый максимальный наклон		
[34]	Дисплей		
[35]	Дисплей счетчика моточасов		

0 TABUĽKA TECHNICKÝCH ÚDAJOV

[1]	Typ	[42]	Hladina akustického tlaku
[2]	Model	[43]	Neistá
[3]	Motor	[44]	Hodnota vibrácií na mieste vodiča
[4]	Objem mortora	[45]	Neistá
[5]	Výkon	[46]	Hodnota vibrácií na volante
[6]	Otáčky motora	[47]	Neistá
[7]	Elektrický systém	[48]	PRÍDAVNÉ ZARIADENIA NA POŽIADANIE
[8]	Akumulátor	[49]	Popis
[9]	Výkon zadného prídavného zariadenia	[50]	Príves
[10]	Palivo	[51]	Rozhadzovač hnojiva
[A]	Bezolovnatý benzín	[52]	Zberač lístia a trávy
[11]	Kapacita palivovej nádrže	[53]	Rozhadzovač piesku
[12]	Motorový olej	[54]	Zhrňovač
[13]	Motorový olej, prevádzková kategória	[55]	Snehové reťaze
[A]	SJ alebo vyššia	[56]	Kolesá do blata / snehu
[14]	Kapacita olejovej nádrže motora, bez výmeny filtra	[57]	Súbor rezacej jednotky
[15]	Kapacita olejovej nádrže motora, s výmenou filtra	[58]	Predné brány
[16]	Prevodový olej	[59]	Rezačka
[17]	Množstvo prevodového oleja pri výmene	[60]	Turbinový snehový pluh
[18]	Sviečka	[61]	Predná zametačka
[19]	Sviečka, vzdialenosť elektród	[62]	Snehová fréza
[20]	Pneumatiky	[63]	Prevzdušňovač/kyprič
[21]	Tlak v pneumatikách	[64]	Protizávažia zadných kolies
			predné pneu.
			zadné pneu.
[22]	Šírka a výška kosenia	[65]	Zadný zdvihač prídavných zariadení
[A]	Informácie o výške kosenia nájdete v "Tabuľke technických údajov" návodu na prevádzku, spolu s informáciami o "rezacej jednotke"	[66]	Nosič balíkov [340 IX]
[23]	Rýchlosť posunu (indikatívna) pri postupe dopredu	[67]	TABUĽKA PRE SPRÁVNÚ KOMBINÁCIU PRÍDAVNÝCH ZARIADENÍ
[24]	Rýchlosť posunu (indikatívna) pri spätnom chode	[68]	ZADNÉ PRÍDAVNÉ ZARIADENIA
[25]	Hmotnosť stroja s prázdnu nádržou	[69]	PREDNÉ PRÍDAVNÉ ZARIADENIA
[26]	Rozmery potrebného priestoru	[70]	Prídavné zariadenie
[27]	A = Dĺžka		
[28]	B = Rázvor		
[29]	C = Výška		
[30]	D = Šírka		
[31]	Maximálne zaťaženie ťažného zariadenia (max. zvisle pôsobiaca sila)		
[32]	Maximálne zaťaženie ťažného zariadenia (max. hmotnosť ťahaného nákladu)		
[33]	Maximálny povolený náklon		
[34]	Displej		
[35]	Displej Počítadlo motohodín		
[36]	Sériový nosič balíkov		
[37]	Maximálna nosnosť batožinového nosiča		
[38]	Pomocné hydraulické čeluste		
[39]	Hladina nameraného akustického výkonu		
[40]	Neistá		
[41]	Hladina zaručeného akustického výkonu		

0 TABELA S TEHNIČNIMI PODATKI

[1]	Tip	[41]	Raven zagotovljene zvočne moči
[2]	Model	[42]	Raven zvočnega pritiska
[3]	Motor	[43]	Negotovost
[4]	Cilindri	[44]	Raven vibracij na voznikovem sedežu
[5]	Moč	[45]	Negotovost
[6]	Obrati motorja	[46]	Raven tresljajev na volanu
[7]	Električni sistem	[47]	Negotovost
[8]	Akumulator	[48]	DODATNI PRIKLJUČKI NA ZAHTEVO
[9]	Moč zadnjega nastavka	[49]	Opis
[10]	Gorivo	[50]	Priklopnik
[A]	Neosvinčen bencin	[51]	Gnojilo
[11]	Kapaciteta rezervoarja za gorivo	[52]	Zbiralna posoda za listje in travo
[12]	Motorno olje	[53]	Trosilnik peska
[13]	Motorno olje, delovni razred	[54]	Grablje
[A]	SJ ali višje	[55]	Snežne verige
[14]	Kapaciteta rezervoarja motornega olja, brez zamenjave filtra	[56]	Kolesa za blato / sneg
[15]	Kapaciteta rezervoarja motornega olja, z zamenjavo filtra	[57]	Sklop naprave za rezanje (košnja)
[16]	Olje v menjalniku	[58]	Frontalna brana
[17]	Količina olja v menjalniku v trenutku menjave	[59]	Mulčer
[18]	Svečka	[60]	Turbinski snežni plug
[19]	Svečka, razdalja od elektrod	[61]	Naprava za pometanje cest - frontalni priključek
[20]	Pnevmatike	[62]	Odmetalnik snega
[21]	Pritisk v pnevmatikah	[63]	Kultivator/Rahljalnik
		[64]	Kontrauteži za zadnja kolesa
		[65]	Naprava za dviganje dodatnih priključkov - zadaj
[22]	Širina in višina košnje	[66]	Prtljažnik [340 IX]
[A]	Za višino košnje glejte "Tabelo s tehničnimi podatki" v priložniku "Sklopa Plošče za rezanje"	[67]	TABELA ZA PRAVILNO KOMBINACIJO DODATNIH PRIKLJUČKOV
[23]	Hitrost napredovanja (indikativna) pri vožnji naprej	[68]	ZADNJI PRIKLJUČKI
[24]	Hitrost napredovanja (indikativna) pri vzratni vožnji	[69]	SPREDNJI PRIKLJUČKI
[25]	Teža stroja s praznim rezervoarjem	[70]	Dodatni priključek
[26]	Dimenzije velikosti		
[27]	A = Dolžina		
[28]	B = Korak		
[29]	C = Višina		
[30]	D = Širina		
[31]	Omejitev obremenitve za vlečno napravo (maksimalna vertikalna sila)		
[32]	Omejitev obremenitve za vlečno napravo (maksimalna teža pri vleki)		
[33]	Maksimalni dovoljen naklon		
[34]	Zaslon		
[35]	Zaslon za štetje ur		
[36]	Prtljažnik serijsko		
[37]	Maksimalna zmogljivost prtljažnika		
[38]	Pomožni hidravlični priključki		
[39]	Raven izmerjene zvočne moči		
[40]	Negotovost		

0 TABELA S TEHNIČKIM PODACIMA

[1]	Tip	[41]	Garantovan nivo zvučne snage
[2]	Model	[42]	Nivo zvučnog pritiska
[3]	Motor	[43]	Neizvesnost
[4]	Kubikaža	[44]	Vrednost vibracija na mestu vozača
[5]	Snaga	[45]	Neizvesnost
[6]	Obrtaji motora	[46]	Vrednost vibracija na volanu
[7]	Električna šema	[47]	Neizvesnost
[8]	Baterija	[48]	DODATNA OPREMA NA ZAHTEV
[9]	Snaga zadnje dodatne opreme	[49]	Opis
[10]	Gorivo	[50]	Prikolica
[A]	Bezolovni benzin	[51]	Uređaj za đubrenje
[11]	Zapremina rezervoara za gorivo	[52]	Uređaj za skupljanje lišća i trave
[12]	Motorno ulje	[53]	Rasipač peska
[13]	Klasa motornog ulja	[54]	Grabljuje
[A]	SJ ili više	[55]	Lanci za sneg
[14]	Zapremina rezervara za ulje motora, bez zamene filtera	[56]	Točkovi za blato / sneg
[15]	Zapremina rezervoara za ulje, sa zamenom filtera	[57]	Sklop elemenata za košenje (noževi)
[16]	Ulje za menjač	[58]	Prednja drljača
[17]	Količina ulja za menjač u trenutku zamene	[59]	Uređaj za seckanje
[18]	Svećica	[60]	Turbinski čistač snega
[19]	Svećica, rastojanje polova	[61]	Prednji čistač snega
[20]	Gume	[62]	Čistač snega s noževima
[21]	Pritisak guma	[63]	Provetrilač
		[64]	Protiv tegovi za zadnje točkove
[22]	Širina i visina košenja	[65]	Zadnji podizač dodatne opreme
[A]	Za visinu košenja, pogledajte "Tabelu s tehničkim podacima" u priručniku za "sklop reznih elemenata (noževa)"	[66]	Rešetka za prtljag [340 IX]
[23]	Brzina hoda (okvirna) u napred	[67]	TABLICA ZA PRAVILNO KOMBINOVANJE DODATNE OPREME
[24]	Brzina hoda (okvirna) u nazad	[68]	ZADNJA DODATNE OPREMA
[25]	Masa mašine sa praznim rezervoarom	[69]	PREDNJA DODATNE OPREMA
[26]	Dimenzije	[70]	Dodatak
[27]	A = Dužina		
[28]	B = Hod		
[29]	C = Visina		
[30]	D = Širina		
[31]	Granica nosivosti uređaja za vuču (maksimalna vertikalna sila)		
[32]	Granica nosivosti uređaja za vuču (maksimalna težina koja sme da se vuče)		
[33]	Maksimalni dozvoljen nagib		
[34]	Ekran		
[35]	Ekran brojača		
[36]	Serijska rešetka za prtljag		
[37]	Maksimalna nosivost mreže za prtljag		
[38]	Pomoćne hidraulične spojke		
[39]	Izmeren nivo zvučne snage		
[40]	Neizvesnost		

0 TABELL MED TEKNISKA DATA

[1]	Typ	[44]	Vibrationer på förarplatsen
[2]	Modell	[45]	Osäkerhet
[3]	Motor	[46]	Rattvibrationer
[4]	Cylindervolym	[47]	Osäkerhet
[5]	Effekt	[48]	TILLVALSTILLBEHÖR
[6]	Motorvarvtal	[49]	Beskrivning
[7]	Elsystem	[50]	Släp
[8]	Batteri	[51]	Gödselspridare
[9]	Effekt bakmonterat tillbehör	[52]	Blad- och gräsuppsamlare
[10]	Bränsle	[53]	Sandspridare
[A]	Blyfri bensin	[54]	Kratta
[11]	Volym bränsletank	[55]	Snökedjor
[12]	Motorolja	[56]	Hjul för lera/snö
[13]	Motorolja, serviceklass	[57]	Klippaggregat
[A]	SJ eller högre	[58]	Främre jordfräs
[14]	Volym motoroljetank, utan filterbyte	[59]	Kompostkvarn
[15]	Volym motoroljetank, med filterbyte	[60]	Snöslunga med turbin
[16]	Transmissionsolja	[61]	Främre borste
[17]	Mängd transmissionsolja vid byte	[62]	Snöröjare med blad
[18]	Tändstift	[63]	Luftare/vertikalskärare
[19]	Tändstift, avstånd mellan elektroderna	[64]	Motvikter för bakhjul
[20]	Däck	[65]	Bakre tillbehörslyft
[21]	Däcktryck	[66]	Pakethållare [340 IX]
[22]	Klippbredd och klipp höjd	[67]	TABELL ÖVER KORREKT KOMBINATION AV TILLBEHÖR
[A]	För klipp höjd, se tabellen med tekniska data i klippaggregatets manual.	[68]	BAKRE TILLBEHÖR
[23]	Hastighet (indikativ) vid körning framåt	[69]	FRÄMRE TILLBEHÖR
[24]	Hastighet (indikativ) vid backning	[70]	Tillbehör
[25]	Maskinvikt med tom tank		
[26]	Dimensioner		
[27]	A = Längd		
[28]	B = Hjulbas		
[29]	C = Höjd		
[30]	D = Bredd		
[31]	Belastningsgräns för drag (max. vertikal belastning)		
[32]	Belastningsgräns för drag (max. bogserbar vikt)		
[33]	Max. tillåten lutning		
[34]	Display		
[35]	Display timräknare		
[36]	Standard pakethållare		
[37]	Belastningsgräns för lasthållare		
[38]	Extra hydraulikanslutningar		
[39]	Mätt ljudeffektnivå		
[40]	Osäkerhet		
[41]	Garanterad ljudeffektnivå		
[42]	Ljudtrycksnivå		
[43]	Osäkerhet		

0 TEKNİK BİLGİ TABLOSU

[1] Tip	[42] Ses basıncı seviyesi
[2] Model	[43] Hata
[3] Motor	[44] Sürücü yerinde titreşim değeri
[4] Silindir	[45] Hata
[5] Güç	[46] Direksiyonda titreşim değeri
[6] Motor devri	[47] Hata
[7] Elektrik tesisatı	[48] TALEP ÜZERİNE AKSESUARLAR
[8] Batarya	[49] Tarif
[9] Arka aksesuar gücü	[50] Römork
[10] Yakıt	[51] Gübre
[A] Kurşunsuz benzin	[52] Yaprak ve ot toplayıcıları
[11] Yakıt deposu kapasitesi	[53] Kum dağıtıcı
[12] Motor yağı	[54] Tırmık
[13] Motor yağı, servis sınıfı	[55] Kar zincirleri
[A] SJ veya üstü	[56] Çamur / kar tekerleri
[14] Motor yağ deposu kapasitesi, filtre değişikliği olmadan	[57] Kesim tertibatı düzeneği
[15] Motor yağ deposu kapasitesi, filtre değişikliği ile	[58] Ön tırmık
[16] Şanziman Yağı	[59] Öğütücü
[17] Değiştirme anında şanziman yağı miktarı	[60] Türbinli kar küreme aracı
[18] Buji	[61] Ön kürek
[19] Buji, elektrot mesafesi	[62] Bıçaklı kar küreme aracı
[20] Lastikler	[63] Havalandırıcı
[21] Lastik basıncı	[64] Arka tekerlek karşı ağırlıklar
	[65] Aksesuarlar için arka yükseltici
	[66] Paket taşıyıcı [340 IX]
[22] Kesim genişliği ve yüksekliği	[67] AKSESUARLARIN DOĞRU KOMBİNASYONU İÇİN TABLO
[A] Kesim yüksekliği için, "Kesim tertibatı düzeneği" kılavuzunun "Teknik Veriler Tablosu"na bakınız.	[68] ARKA AKSESUARLAR
[23] İleri viteste ilerleme hızı (gösterge)	[69] ÖN AKSESUARLAR
[24] Geri viteste ilerleme hızı (gösterge)	[70] Aksesuar
[25] Kütle	
[26] Engel boyutları	
[27] A = Uzunluk	
[28] B = Adım	
[29] C = Yükseklik	
[30] D = Genişlik	
[31] Çekme tertibatı için yük limiti (maksimum dikey kuvvet)	
[32] Çekme tertibatı için yük limiti (çekilebilir maksimum ağırlık)	
[33] İzin verilen maksimum eğim	
[34] Ekran	
[35] Zaman Sayacı Ekranı	
[36] Seri paket taşıyıcı	
[37] Maksimum paket taşıma kapasitesi	
[38] Yardımcı hidrolik bağlantılar	
[39] Ölçülen ses gücü seviyesi	
[40] Hata	
[41] Garanti edilen ses gücü seviyesi	

ITALIANO - Istruzioni Originali

Prima di utilizzare la macchina, leggere il manuale completo.

I manuali di istruzioni sono disponibili:

▷ **sul sito web stiga.com**

▷ **scansionando il QR code**



Download full manual
stiga.com

ATTENZIONE: PRIMA DI USARE LA MACCHINA, LEGGERE ATTENTAMENTE IL PRESENTE LIBRETTO.
Conservare per ogni futura necessità.

NOTA Il presente documento ha lo scopo di fornire una guida semplice, in formato cartaceo, per l'uso e la manutenzione della macchina in condizioni di sicurezza.

Per informazioni più dettagliate scaricare i manuali di istruzioni completi in formato digitale.

1. NORME DI SICUREZZA

1.1. ADDESTRAMENTO



Prendere familiarità con i comandi e con un uso appropriato della macchina. Imparare ad arrestare rapidamente il motore. L'inosservanza delle avvertenze e delle istruzioni può causare incendi e/o gravi lesioni.

- Non permettere mai che la macchina venga utilizzata da bambini o da persone che non abbiano la necessaria dimestichezza con le istruzioni. Le leggi locali possono fissare un'età minima per l'utilizzatore.
- Non utilizzare mai la macchina se l'utilizzatore è in condizione di stanchezza o malessere, oppure ha assunto farmaci, droghe, alcool o sostanze nocive alle sue capacità di riflessi e attenzione.
- Ricordare che l'operatore o utilizzatore è responsabile di incidenti e imprevisti che si possono verificare ad altre persone o alle loro proprietà. Rientra nella responsabilità dell'utilizzatore la valutazione dei rischi potenziali del terreno su cui si deve lavorare, nonché prendere tutte le precauzioni necessarie per garantire la sua e altrui sicurezza, in particolare sui pendii, terreni accidentati, scivolosi o instabili.
- Nel caso si voglia cedere o prestare ad altri la macchina, assicurarsi che l'utilizzatore prenda visione delle istruzioni d'uso contenute nel presente manuale.

1.2. OPERAZIONI PRELIMINARI

Dispositivi protezione individuale (DPI)

- Indossare indumenti adeguati, calzature da lavoro resistenti con soles antiscivolo, e pantaloni lunghi. Non azionare la macchina a piedi scalzi o con sandali aperti. Indossare cuffie di protezione dell'udito.
- Indossare guanti di lavoro in tutte le situazioni di rischio per le mani.
- Non indossare scarpe, camici, collane, braccialetti, indumenti con parti svolazzanti, o provvisti di lacci o cravatte e comunque accessori pendenti o larghi che potrebbero impigliarsi nella macchina o in oggetti e materiali presenti sul luogo di lavoro.
- Raccogliere adeguatamente i capelli lunghi.

Area di lavoro / Macchina

- Ispezionare a fondo tutta l'area di lavoro e togliere tutto ciò che potrebbe venire espulso dalla macchina o danneggiare il dispositivo di taglio/organi rotanti (sassi, rami, fili di ferro, ossi, ecc.).

Motori a scoppio: carburante



Il carburante è altamente infiammabile.

- Conservare il carburante in appositi contenitori omologati per tale utilizzo, in luoghi sicuri, lontano da fonti di calore o fiamme libere.
- Non fumare durante il rifornimento o il rabbocco di carburante e ogni volta che si maneggia il carburante.
- Rabboccare il carburante utilizzando un imbuto, solo all'aperto.
- Non aggiungere carburante o togliere il tappo del serbatoio quando il motore è in funzione o è caldo.
- Non avvicinare fiamme alla bocca del serbatoio per verificare il contenuto.
- Pulire immediatamente ogni traccia di carburante versata sulla macchina o sul terreno.
- Rimettere sempre e serrare bene i tappi del serbatoio e del contenitore del carburante.

1.3. DURANTE L'UTILIZZO

- Non azionare il motore in spazi chiusi, dove possono accumularsi pericolosi fumi di monossido di carbonio. Le operazioni di avviamento devono avvenire all'aperto o in luogo ben aerato. Ricordare sempre che i gas di scarico sono tossici.
- Durante l'avviamento della macchina non indirizzare il silenziatore e quindi i gas di scarico verso materiali infiammabili.
- Non usare la macchina in ambienti a rischio di esplosione, in presenza di liquidi infiammabili, gas o polvere. Contatti elettrici o sfregamenti meccanici possono generare scintille che possono incendiare la polvere o i vapori.
- Lavorare solamente alla luce del giorno o con buona luce artificiale e in condizioni di buona visibilità.
- Allontanare persone, bambini e animali dall'area di lavoro. È necessario che i bambini vengano sorvegliati da un altro adulto.
- Evitare di lavorare nell'erba bagnata, sotto la pioggia e con rischio di temporali, specialmente con probabilità di lampi.
- Prestare particolare attenzione alle irregolarità del terreno (dossi, cunette), ai pendii, ai pericoli nascosti e alla presenza di eventuali ostacoli che potrebbero limitare la visibilità.
- Lavorare nel senso trasversale del pendio e mai nel senso salita/discesa, facendo molta attenzione ai cambi di direzione, accertandosi del proprio punto di appoggio e assicurandosi che le ruote non incontrino ostacoli (sassi, rami, radici, ecc) che potrebbero causare scivolamento laterale o perdita di controllo della macchina.
- La macchina non deve essere utilizzata su pendii superiori a 10°, a prescindere dal senso di marcia.
- Fermare il dispositivo di taglio durante l'attraversamento di superfici non erbose.

rimanessero inosservati.

1.4. MANUTENZIONE, RIMESSAGGIO E TRASPORTO

Effettuare una regolare manutenzione ed un corretto rimessaggio preserva la sicurezza della macchina ed il livello delle sue prestazioni.

- Non usare mai la macchina con parti usurate o danneggiate. I pezzi guasti o deteriorati devono essere sostituiti e mai riparati. Usare solo ricambi originali.
- Durante le operazioni di regolazione della macchina, prestare attenzione ad evitare che le dita rimangano intrappolate fra il dispositivo di taglio in movimento e le parti fisse della macchina.
- Per ridurre il rischio di incendi, controllare regolarmente che non vi siano perdite di olio e/o carburante.



Il livello di rumorosità e di vibrazioni riportato nelle presenti istruzioni, sono valori massimi di utilizzo della macchina. L'impiego di un elemento di taglio sbilanciato, l'eccessiva velocità di movimento, l'assenza di manutenzione influiscono in modo significativo nelle emissioni sonore e nelle vibrazioni. Di conseguenza è necessario adottare delle misure preventive atte ad eliminare possibili danni dovuti ad un rumore elevato e alle sollecitazioni da vibrazioni; provvedere alla manutenzione della macchina, indossare cuffie antirumore, effettuare delle pause durante il lavoro.

- Non riporre la macchina con del carburante nel serbatoio in un locale dove i vapori del carburante potrebbero raggiungere una fiamma, una scintilla o una forte fonte di calore.
- Per ridurre il rischio di incendio, non lasciare contenitori con i materiali di risulta all'interno di un locale.

1.5. TUTELA AMBIENTALE

- Seguire scrupolosamente le norme locali per lo smaltimento di imballi, parti deteriorate o qualsiasi elemento a forte impatto ambientale; questi rifiuti non devono essere gettati nella spazzatura, ma devono essere separati e conferiti agli appositi centri di raccolta, che provvederanno al riciclaggio dei materiali.
- Seguire scrupolosamente le norme locali per lo smaltimento dei materiali di risulta.
- Al momento della messa fuori servizio, non abbandonare la macchina nell'ambiente, ma rivolgersi a un centro di raccolta, secondo le norme locali vigenti.



La raccolta differenziata di prodotti e imballaggi usati, consente il riciclaggio dei materiali e la riutilizzazione. Il riutilizzo dei materiali riciclati aiuta a prevenire l'inquinamento ambientale e riduce la domanda di materie prime.

- Tenere sempre mani e piedi lontani dal dispositivo di taglio sia durante l'avviamento sia durante l'utilizzo della macchina.
- Stare sempre lontani dall'apertura di scarico.
- Non utilizzare mai la macchina con protezioni danneggiate, mancanti o non correttamente posizionate (sacco di raccolta, protezione di scarico posteriore).
- Non disinserire, disattivare, rimuovere o manomettere i sistemi di sicurezza/microinterruttori presenti.
- Prestare attenzione nei terreni in pendenza dove è richiesta particolare accortezza per evitare ribaltamenti o perdita di controllo della macchina. Le cause principali di perdita di controllo sono:
 - Mancanza di aderenza delle ruote.
 - Velocità eccessiva.
 - Bruschi cambi di direzione.
 - Frenatura inadeguata.
 - Macchina inadeguata all'impiego.
 - Mancanza di conoscenza sugli effetti che possono derivare dalle condizioni del terreno.
 - Utilizzo della macchina come veicolo da traino.
- Quando si utilizza la macchina vicino alla strada, fare attenzione al traffico.
- Disinnestare il dispositivo di taglio, fermare il motore e togliere la chiave, accertandosi che tutte le parti in movimento si siano completamente arrestate:
 - Durante il trasporto della macchina;
 - Ogni qualvolta si lasci la macchina incustodita;
 - Prima di rimuovere le cause di bloccaggio o disintasarare il convogliatore di scarico;
 - Prima di controllare, pulire o lavorare sulla macchina;
 - Dopo aver colpito un corpo estraneo. Verificare eventuali danni sulla macchina ed effettuare le necessarie riparazioni prima di usarla nuovamente;
 - Se la macchina comincia a vibrare in modo anomalo: verificare eventuali danneggiamenti; controllare se vi siano parti allentate e serrarle; provvedere alle verifiche, sostituzioni o riparazioni presso un Centro Specializzato.
- Tenere sempre mani e piedi lontani dal dispositivo di taglio sia durante l'avviamento sia durante l'utilizzo della macchina.
- Attenzione: l'elemento di taglio continua a ruotare per qualche secondo anche dopo il suo disinnesto o dopo lo spegnimento del motore.
- Prestare attenzione all'assieme dispositivi di taglio con più di un dispositivo di taglio, poiché un dispositivo di taglio in rotazione può determinare la rotazione degli altri.
- Stare sempre lontani dall'apertura di scarico.
- Non toccare le parti del motore che, durante l'uso, si riscaldano. Rischio di ustioni.
- Per evitare il rischio di incendio, non lasciare la macchina ferma nell'erba alta con il motore in moto.
- Tenere mani e piedi lontani dal giunto articolato dello sterzo e dal supporto sedile. Vi è il rischio di lesioni da schiacciamento.



In caso di rotture o incidenti durante il lavoro, arrestare immediatamente il motore e allontanare la macchina in modo da non provocare ulteriori danni; nel caso di incidenti con lesioni personali o a terzi, attivare immediatamente le procedure di pronto soccorso più adeguate alla situazione in atto e rivolgersi ad una Struttura Sanitaria per le cure necessarie. Rimuovere accuratamente eventuali detriti che potrebbero arrecare danni o lesioni a persone o a animali qualora

2. DESCRIZIONE DEL PRODOTTO

Questa macchina è un'attrezzatura da giardinaggio, e precisamente un rasoerba con conducente a bordo seduto e taglio frontale.

La macchina è provvista di un motore che aziona l'assieme del dispositivo di taglio, protetto da un carter, nonché un gruppo di trasmissione che provvede al movimento della macchina. La macchina è articolata. Ciò significa che il telaio è diviso in una sezione anteriore e in una posteriore che possono essere sterzate in relazione l'una con l'altra.

Lo sterzo articolato fa sì che la macchina possa girare attorno agli alberi e ad altri ostacoli con un raggio di sterzata estremamente ridotto.

L'operatore è in grado di condurre la macchina e di azionare i comandi principali mantenendosi sempre seduto al posto di guida.

I dispositivi di sicurezza montati sulla macchina prevedono l'arresto del motore e dell'assieme del dispositivo di taglio.

Uso previsto ed uso improprio

Questa macchina è progettata e costruita per il taglio dell'erba in giardini e aree erbose.

L'utilizzo di particolari accessori, previsti dal Costruttore come equipaggiamento originale o acquistabili separatamente, permette di effettuare questo lavoro secondo varie modalità operative, illustrate in questo manuale o nelle istruzioni che accompagnano i singoli accessori.

Qualsiasi altro impiego può rivelarsi pericoloso e causare danni a persone e/o cose.

Rientrano nell'uso improprio (come esempio, ma non solo):

- trasportare sulla macchina altre persone, bambini o animali;
- usare la macchina per trainare o spingere carichi, senza l'utilizzo dell'apposito accessorio previsto per il traino;
- azionare il dispositivo di taglio nei tratti non erbosi;
- utilizzare la macchina per la raccolta di foglie o detriti;
- utilizzare la macchina per il passaggio su terreni instabili, scivolosi, ghiacciati, sassosi o sconnessi, pozzanghere o acquitrini.

IMPORTANTE *L'uso improprio della macchina comporta il decadimento della garanzia e il declino di ogni responsabilità del Costruttore, riversando sull'utilizzatore gli oneri derivanti da danni o lesioni proprie o a terzi.*

IMPORTANTE *La macchina dev'essere utilizzata da un solo operatore.*

IMPORTANTE *La macchina non è omologata per la circolazione su strade pubbliche. Il suo impiego (ai sensi del Codice della Strada) deve avvenire esclusivamente in aree private chiuse al traffico.*

2.1. COMPONENTI DELLA MACCHINA (FIG. 1)

- A. Telaio
- B. Ruote
- C. Volante
- D. Sedile
- E. Consolle
- F. Comandi a pedale
- G. Leva di sollevamento accessori frontali
- H. Cofano motore
- I. Carter motore fisso
- L. Alloggiamento fusibili

- M. Batteria
- N. Serbatoio carburante
- O. Serbatoio olio trasmissione
- P. Motore
- Q. Prese idrauliche (Mod. 740 IOX)
- R. Supporti a sgancio rapido per accessori

2.2. SEGNALETICA DI SICUREZZA (FIG. 2)



ATTENZIONE

Indica un pericolo. È normalmente abbinato ad altre segnaletiche che indicano la particolarità del pericolo.



ATTENZIONE

Prima di utilizzare la macchina leggere attentamente il manuale di istruzioni.



ATTENZIONE

Fare attenzione ad eventuali oggetti sparsi. Fare attenzione ad eventuali persone presenti sul posto.



ATTENZIONE

Indossare sempre cuffie protettive.



ATTENZIONE

La macchina non è omologata per l'utilizzo su strade pubbliche.



ATTENZIONE

Questa macchina, con accessori originali installati, può procedere con un'inclinazione massima di 10°, a prescindere dalla direzione.



Pressione pneumatici. L'etichetta riporta i valori ottimali della pressione dei pneumatici - vedere cap. "0 TABELLA DATI TECNICI". La corretta pressione dei pneumatici è condizione essenziale per ottenere dei buoni risultati dall'uso della macchina.



Indicazione di blocco freno di stazionamento.



Indica la portata massima del portapacchi (se presente).

IMPORTANTE *Le etichette adesive rovinata e divenute illeggibili devono essere sostituite. Richiedere le nuove etichette al proprio centro di assistenza autorizzato.*

3. MONTAGGIO

IMPORTANTE *Il disimballaggio e il montaggio devono essere effettuati su una superficie piana e solida, con spazio sufficiente alla movimentazione della macchina e degli imballi, utilizzando gli attrezzi adeguati.*

3.1. DISIMBALLAGGIO

1. Aprire l'imballo con cautela, facendo attenzione a non smarrire componenti
2. Consultare la documentazione inclusa nella scatola, comprese le presenti istruzioni.
3. Estrarre dalla scatola tutti i componenti non montati.
4. Estrarre dall'imballo la macchina seguendo le seguenti precauzioni:
 - portare alla massima altezza l'assieme dispositivo di taglio (par. 4) per evitare di danneggiarlo al momento della discesa della macchina dal pallet di base;
 - portare la leva di sblocco della trasmissione posteriore in posizione sbloccata (par. 4) (per i modelli a trasmissione idrostatica).
 - far scendere la macchina dal pallet di base.

3.2. MONTAGGIO DEL SEDILE

Montaggio del sedile (Mod. 740 IOX, 540 IX): vedi figura 3.

Montaggio del sedile (Mod. 340 IX): vedi figura 3.

Montaggio soffiotto (Mod. 740 IOX, 540 IX): vedi figura 4.

Montaggio del portaoggetti: vedi figura 5.

I braccioli e i componenti necessari alla loro installazione vengono forniti in una confezione separata situata nell'imballo della macchina.

3.3. MONTAGGIO DEL VOLANTE

Vedi figura 6.

3.4. MONTAGGIO DELLA BARRA DI TRAINO

Vedi figura 7.

3.5. MONTAGGIO DEI SUPPORTI A SGANCIO RAPIDO

I supporti a sgancio rapido e le relative istruzioni per l'installazione sono fornite in una confezione separata situata nell'imballo della macchina.

Installare i supporti a sgancio rapido sui semiassi anteriori della macchina.

3.6. MONTAGGIO DEGLI ACCESSORI

Vedere la guida di montaggio separata fornita unitamente a ogni accessorio.

4. COMANDI DI CONTROLLO

• Sezionatore generale a chiave (8:A)

L'alimentazione elettrica viene attivata tramite la chiave.

Inserire la chiave nel sezionatore generale, premere e ruotarla in senso orario per attivare l'alimentazione dell'impianto elettrico.

Ruotare la chiave in senso antiorario per disattivare l'alimentazione elettrica.

• Pedale freno di stazionamento (9:A)

Rilasciato: la trazione è inserita. Il freno di stazionamento non è attivato.

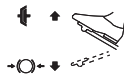

Completamente premuto: la trazione è disinserita. Il freno di stazionamento è completamente attivato ma non bloccato.

• Leva di blocco del freno di stazionamento (9:B)



Blocca il pedale "freno" in posizione completamente premuta.

• Pedale trazione (9:C)

Premendo il pedale in avanti la macchina avanza.

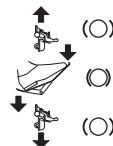

Quando sul pedale non è presente un carico la macchina è ferma.

Premendo il pedale indietro la macchina procede in retromarcia.

Riducendo la pressione sul pedale la macchina frena.

• Comando del gas (acceleratore) (10:A)



Pieno gas.



Minimo.

• Comando dell'aria (10:B)



Comando completamente in fuori: il choke è innestato. Per la partenza a freddo.

Comando spinto in dentro: il choke è disinnestato. Normale funzionamento e partenza a caldo.

• Commutatore a chiave (10:C)

La chiave abilita/disabilita l'accensione della macchina.

IMPORTANTE Rimuovere la chiave ogni qualvolta si lasci la macchina inutilizzata o incustodita.

• Display a tasto mode della consolle (Mod. 740 IOX, 540 IX) (10:D e 11)



Tasto MODE (10:E).

Digits (11:A).



Contatore (11:B).



Temperatura ambiente (11:C).



Contagiri (11:D).

 Service (11:E).

 Batteria (11:F).

 Presa di potenza (11:G).

 12V ON/OFF (11:H).

 Faro (11:I).

 Massima inclinazione (11:L).

 Pedale freno di stazionamento (11:M).

 Sedile (11:N).

 Olio (11:P).

• **Comando fari e accessorio posteriore (Mod. 340 IX) (10:D e 11)**

 Tasto Faro/12V (10:E).

• **Display contatore (Mod. 340 X) (10:D e 11)**

 Display Contatore (11:B).

• **Presse di potenza (10:F)**

 Pulsante di inserimento / disinserimento presa di potenza.

• **Comando per regolazione accessorio posteriore (10:H e 10:I)**



Il pulsante permette di sollevare ed abbassare l'accessorio posteriore.



• **Comando per accessorio posteriore (10:L)**

 Utilizzare questo pulsante per fornire / togliere alimentazione elettrica all'accessorio.

• **Sollevatore accessori idraulico (10:M)**

 Posizione flottante.



Abbassamento.



Posizione di riposo (centrale).



Sollevamento.

• **Leve di comando prese idrauliche (Mod. 740 IOX) (10:O e 10:N)**

Le due leve comandano le prese idrauliche poste sul lato anteriore sinistro.

Hanno tre posizioni:

Posizione Avanti / Indietro.

Posizione centrale

• **Leva di inserimento / sblocco della trasmissione (12)**

Trasmissione inserita = leva in fuori. Per l'uso normale.



Trasmissione sbloccata = leva in dentro. La macchina può essere spostata a mano.

• **Presse di potenza (13 e 14)**



Questi supporti consentono di passare in modo agevole e rapido da un accessorio ad un altro.

Rilascio della tensione della cinghia: vedi figura 13.

Tensionamento della cinghia: vedi figura 13 e 14.

5. USO DELLA MACCHINA

5.1. OPERAZIONI PRELIMINARI

• **Rifornimento di olio e benzina**

IMPORTANTE La macchina viene fornita priva di olio motore e carburante.

Prima di utilizzare la macchina controllare la presenza di carburante ed il livello dell'olio. Per le modalità e precauzioni sul rifornimento di carburante e il rabbocco di olio seguire le prescrizioni riportate sul libretto del motore.

• **Regolazione del sedile**

Vedi figura 15.

• **Regolazione volante (9:E)**

Svitare la manopola di regolazione (9:D) dello sterzo per sollevare o abbassare il volante nella posizione desiderata. Serrare.

• **Regolazione dell'altezza di taglio (10:G)**



Premere per aumentare l'altezza di taglio.



Premere per diminuire l'altezza di taglio.

L'assieme del dispositivo di taglio viene collegato alla presa (16:A).

• **Pressione dei pneumatici**

Per la pressione dei pneumatici vedere "0 TABELLA DATI TECNICI".

• **Predisposizione della macchina al lavoro**

NOTA Questa macchina permette di effettuare la rasatura del prato in diverse modalità; prima di iniziare il lavoro è opportuno predisporre la macchina in base a come si intende eseguire la rasatura.

5.2. CONTROLLI DI SICUREZZA

• **Controlli di sicurezza generali**

Oggetto	Risultato
Impianto del carburante e connessioni.	Nessuna perdita.
Cavi elettrici.	Tutto l'isolamento intatto. Nessun danno meccanico.
Impianto di scarico.	Nessuna perdita nei punti di connessione. Tutte le viti serrate.
Circuito dell'olio	Nessuna perdita. Nessun danno.
Azionare la macchina in avanti/ indietro e rilasciare il pedale trazione.	La macchina si arresterà.
Guida di prova	Nessuna vibrazione anomala. Nessun suono anomalo.

• **Controlli dei dispositivi di sicurezza**

Stato	Azione	Risultato
Conducente non seduto. Freno di stazionamento innestato.	Provare ad accendere il motore.	Il motore non si accende. Nel display (se presente) compare la scritta "SIT DOWN".
Conducente seduto. Freno di stazionamento disinnestato.	Provare ad accendere il motore.	Il motore non si accende. Nel display (se presente) compare la scritta "PRESS BRAKE".
Conducente seduto. Freno di stazionamento innestato.	Provare ad accendere il motore.	Il motore si accende.
Motore acceso, dispositivo di taglio disinnestato, freno di stazionamento innestato.	Il conducente si alza dal sedile.	Il motore resta acceso.
Motore acceso, dispositivo di taglio disinnestato, freno di stazionamento disinnestato.	Il conducente si alza dal sedile.	Il motore si spegne.

Motore acceso, dispositivo di taglio innestato, freno di stazionamento disinnestato	Il conducente si alza dal sedile.	Il motore si spegne.
Motore acceso, dispositivo di taglio innestato, freno di stazionamento innestato	Il conducente si alza dal sedile.	Il motore si spegne.

5.3. USO SU TERRENI IN PENDENZA

IMPORTANTE La macchina non deve essere utilizzata su pendii superiori a 10°, a prescindere dal senso di marcia.

IMPORTANTE Ridurre la velocità sui pendii e nelle curve strette per evitare di ribaltarsi o di perdere il controllo della macchina.

5.4. AVVIAMENTO E LAVORO

• **Avviamento**

1. Aprire il rubinetto della benzina (17:B).
2. Inserire la chiave nel sezionatore generale (8:A).
3. Innestare la trasmissione (12) - (leva in fuori).
4. Inserire la chiave nel commutatore (10:C).
5. Non tenere il piede sul pedale trazione (9:C).

Nel caso di partenza a freddo:

1. Azionare il freno di stazionamento (9:A).
2. Portare l'acceleratore su pieno gas (10:A).
3. Tirare in fuori completamente il comando choke (10:B).
4. Ruotare la chiave del commutatore in pos. "I" e premere il pulsante START (10:P).

Nel caso di partenza a caldo:

5. Azionare il freno di stazionamento (9:A).
6. Portare l'acceleratore su pieno gas (10:A).
7. Il comando choke (10:B) dev'essere abbassato.
8. Ruotare la chiave del commutatore in pos. "I" e premere il pulsante START.

NOTA In caso di difficoltà di avviamento, non insistere a lungo con il motorino per evitare di scaricare la batteria e per non ingolfare il motore. Riportare la chiave in posizione di arresto, attendere qualche secondo e ripetere l'operazione. Perdurando l'inconveniente, consultare il capitolo 8 del presente manuale ed il manuale di istruzioni del motore.

• **Marcia**

1. Premere a fondo il pedale (9:A) e rilasciarlo.
2. Azionare il pedale (9:C) per far muovere la macchina.
3. Portarsi nella zona di lavoro.
4. Nel caso siano installati accessori frontali, azionare la presa di potenza (10:F).
5. Iniziare a lavorare.

5.5. ARRESTO

Per arrestare la macchina:

1. Premere a fondo il pedale freno di stazionamento (9:A).
2. Tirare la leva (9:B) verso l'alto.
3. Rilasciare il pedale (9:A).
4. Lasciare girare il motore al minimo per uno o due minuti.
5. Premere il pulsante STOP (10:P) per spegnere la macchina.
6. Portare la chiave del commutatore (10:C) in posizione "0" ed estrarla.
7. Chiudere il rubinetto della benzina. Questa indicazione è particolarmente importante se la macchina deve

essere trasportata su un rimorchio o simili.

8. Estrarre la chiave dal sezionatore generale.



Il motore potrebbe essere molto caldo subito dopo lo spegnimento. Non toccare la marmitta o le parti adiacenti. Vi è il pericolo di ustioni.

5.6. DOPO L'UTILIZZO

- Lasciare raffreddare il motore prima di collocare la macchina in un qualsiasi ambiente.
- Effettuare la pulizia (par. 6.3).

Ogni qualvolta si lasci la macchina incustodita, si abbandoni il posto di guida o si parcheggi la macchina:

1. Arrestare la macchina.
2. Portare l'assieme dispositivi di taglio in posizione di minima altezza.
3. Accertarsi che tutte le parti in movimento si siano completamente arrestate.
4. Togliere la chiave di accensione.

6. MANUTENZIONE

Le norme di sicurezza da seguire sono descritte al cap. 1. Rispettare scrupolosamente tali indicazioni per non incorrere in gravi rischi o pericoli:

Prima di effettuare qualsiasi controllo, pulizia o intervento di manutenzione/regolazione sulla macchina:

- Disinnestare il dispositivo di taglio.
- Arrestare la macchina.
- Mettere in folle.
- Inserire il freno di stazionamento.
- Arrestare il motore.
- Accertarsi dell'arresto di ogni componente in movimento.
- Rimuovere la chiave di accensione.
- Indossare indumenti adeguati, guanti da lavoro e occhiali di protezione.

IMPORTANTE *Non lasciare mai la chiave inserita o alla portata di bambini o di persone non autorizzate.*

6.1. RIFORNIMENTO CARBURANTE

La trasparenza della finestra (17:A) del serbatoio permette di controllare facilmente il livello. Non riempire completamente il serbatoio in modo che, quando la benzina si riscalda, possa espandersi senza traboccare.

IMPORTANTE *Usare solo benzina senza piombo. Non miscelare la benzina con olio.*

IMPORTANTE *Evitare di versare benzina sulle parti in plastica per non danneggiarle; in caso di fuoriuscite accidentali, risciacquare subito con acqua. La garanzia non copre i danni alle parti in plastica della carrozzeria o del motore causati dalla benzina.*

6.2. CONTROLLO E RABBOCCO OLIO MOTORE

IMPORTANTE *Seguire tutte le prescrizioni riportate nel manuale istruzioni del motore.*



Controllare il livello dell'olio prima di ogni uso.

Mod. Honda GXV 630; 660; 690 (18):

1. Pulire attorno all'asta. Svitare ed estrarla.
2. Pulire l'asta.
3. Infilare l'asta completamente senza avvitare in posizione.
4. Estrarre nuovamente l'asta.
5. Controllare il livello dell'olio.

6. Rabboccare, se il livello risulta inferiore al segno "FULL".

Mod. B&S 8270; B&S VANGUARD 18HP (19 e 20):

1. Pulire attorno all'asta.
2. Svitare ed estrarla.
3. Pulire l'asta.
4. Infilare l'asta completamente ed avvitare in posizione.
5. Svitare ed estrarre nuovamente l'asta.
6. Controllare il livello dell'olio.
7. Rabboccare, se il livello risulta inferiore al segno "FULL".

6.3. PULIZIA

• Indicazioni generali

Dopo ogni utilizzo, effettuare la pulizia attenendosi alle seguenti istruzioni:

- Non usare getti d'acqua ed evitare di bagnare il motore e componenti elettrici.
- Rimuovere i detriti d'erba e il fango accumulati all'interno dello chassis.
- Assicurarsi sempre che le prese d'aria siano libere da detriti.
- Non impiegare liquidi aggressivi per la pulizia dello chassis.
- Per ridurre il rischio di incendio mantenere il motore libero da residui d'erba, foglie o grasso eccessivo.

1. Pulire la presa d'aria di raffreddamento del motore (18:A).
2. Dopo la pulizia con acqua, avviare la macchina e l'assieme del dispositivo di taglio ad essa installato per rimuovere l'acqua che altrimenti potrebbe penetrare nei cuscinetti e provocare danni.

6.4. BATTERIA

Leggere e rispettare attentamente la procedura di ricarica descritta nel manuale allegato alla batteria. Se non si rispetta la procedura o non si carica la batteria, si potrebbero verificare danni irreparabili agli elementi della batteria. Una batteria scarica deve essere ricaricata al più presto.

Carica mediante il motore:

1. In caso di batteria nuova, collegare i cavi alla batteria.
2. Portare la macchina all'aperto.
3. Mettere in moto seguendo le istruzioni del presente manuale.
4. Lasciare in funzione il motore ininterrottamente per 45 minuti (tempo necessario per caricare la batteria completamente).
5. Spegnerne il motore.

Carica mediante carica batteria.

IMPORTANTE *La ricarica deve avvenire con una apparecchiatura a tensione costante. Altri sistemi di ricarica possono danneggiare irrimediabilmente la batteria.*

6.5. MANUTENZIONE DEL DISPOSITIVO DI TAGLIO



Non toccare il dispositivo di taglio fintanto che sia stata tolta la chiave di accensione e che il dispositivo di taglio sia completamente fermo. Fare attenzione che il dispositivo di taglio può muoversi, anche se la chiave è stata tolta (per modelli a batteria).



Tutte le operazioni riguardanti i dispositivi di taglio (smontaggio, affilatura, equilibratura, riparazione, rimontaggio e/o sostituzione) sono lavori impegnativi che richiedono una specifica competenza oltre all'impiego di apposite attrezzature; per ragioni di sicurezza, occorre

pertanto che siano sempre eseguite presso un Centro Specializzato.



Far sostituire sempre il dispositivo di taglio danneggiato, storto o usurato, assieme alle proprie viti, per mantenere l'equilibratura.

IMPORTANTE Utilizzare sempre dispositivi di taglio originali, riportanti il codice indicato nella tabella "Dati Tecnici".

7. TRASPORTO, RIMESSAGGIO E SMALTIMENTO

7.1. TRASPORTO

Quando si movimentata la macchina occorre:

1. disinnestare il dispositivo di taglio;
2. portare l'assieme dispositivi di taglio in posizione di massima altezza;
3. spegnere la macchina e rimuovere la chiave di accensione;
4. disinserire la trasmissione (par. 4).

Quando si trasporta la macchina con un automezzo o rimorchio, occorre:

- utilizzare rampe di accesso di resistenza, larghezza e lunghezza adeguate;
- caricare la macchina con il motore spento, con la chiave di accensione rimossa dalla sua sede sulla macchina, senza conducente, a spinta, impiegando un numero adeguato di persone;
- chiudere il rubinetto del carburante (se previsto);
- abbassare l'assieme dispositivo di taglio;
- posizionarla in modo da non costituire pericolo per nessuno;
- inserire la trasmissione (par. 4);
- bloccarla saldamente al mezzo di trasporto mediante funi o catene per evitarne il ribaltamento con possibile

danneggiamento.

7.2. RIMESSAGGIO

Quando la macchina deve essere rimessata per un periodo superiore a 30 giorni:

- Lasciare raffreddare il motore
- Scollegare i cavi della batteria e conservarla in un luogo fresco e asciutto.
- Svuotare il serbatoio del carburante e seguire le istruzioni contenute nel manuale istruzioni del motore.
- Pulire accuratamente la macchina.
- Verificare che la macchina non presenti danni. Se necessario, contattare il centro di assistenza autorizzato.

Rimessare la macchina:

- con l'assieme dispositivo di taglio abbassato;
- in un ambiente asciutto;
- al riparo dalle intemperie;
- possibilmente ricoperta con un telo;
- in un luogo inaccessibile ai bambini;
- assicurandosi di aver rimosso chiavi o utensili usati per la manutenzione.

Al momento di rimettere in funzione la macchina:

- accertarsi che non vi siano perdite di benzina dai tubi, dal rubinetto carburante e dal carburatore;
- predisporre la macchina come indicato nel capitolo "5 Uso della macchina".

NOTA Occorre provvedere alla completa ricarica della batteria almeno una volta al mese e sempre prima di riprendere l'attività.

NOTA Riporre la macchina in modo da non costituire pericolo in caso di contatto, anche accidentale o fortuito, con persone,

8. IDENTIFICAZIONE INCONVENIENTI

INCONVENIENTE	CAUSA PROBABILE	RIMEDIO
1. <u>La consolle non si accende.</u>	Sezionatore generale a chiave in «O»	Portare il sezionatore generale a chiave in «I»
2. <u>La consolle non si accende.</u> Con sezionatore generale in «I» e commutatore a chiave in «I» la consolle rimane spenta	Batteria mal collegata.	Verificare i collegamenti della batteria.
	Batteria completamente scarica.	Ricaricare la batteria.
	Fusibile bruciato.	Sostituire il fusibile.
3. <u>Il motorino d'avviamento non gira</u> Con commutatore a chiave su «I», il display si accende ma premono il pulsante «START / STOP ENGINE» il motorino d'avviamento non gira.	Batteria insufficientemente carica.	Ricaricare la batteria.

4. <u>Il motorino d'avviamento gira, ma il motore non si avvia</u> Con commutatore a chiave su «I», il display si accende, premendo il pulsante «START / STOP ENGINE», il motorino d'avviamento gira, ma il motore non si avvia.	Rubinetto della benzina chiuso.	Aprire il rubinetto della benzina.
	Mancanza di afflusso di benzina.	- Verificare il livello nel serbatoio. - Verificare il filtro della benzina.
	Difetto di accensione.	- Verificare il fissaggio del cappuccio della candela. - Verificare la pulizia e la corretta distanza fra gli elettrodi.
5. <u>La spia batteria e i digits lampeggiano. (740 IOX, 540 IX)</u> <u>Compare la scritta "BATT". (340 IX)</u> Tentativo di avviare la macchina; la macchina non si avvia, la spia «Batteria» e la scritta sui «Digits» iniziano a lampeggiare indicando un voltaggio inferiore a 12V.	Batteria insufficientemente carica.	Caricare la batteria.
	Fusibile della ricarica bruciato.	Sostituire il fusibile.
	Batteria guasta.	Sostituire la batteria.
6. <u>La spia batteria e i digits lampeggiano. (740 IOX, 540 IX)</u> <u>Compare la scritta "BATT". (340 IX)</u> La spia «Batteria» e la scritta sui «Digits» iniziano a lampeggiare indicando un voltaggio superiore a 12V.	La scritta sui «Digits» indica un voltaggio superiore ai 12V; è presente una sovratensione.	Rivolgersi ad un Centro di assistenza autorizzato.
7. <u>La spia batteria e i digits lampeggiano e poi il motore si spegne. (740 IOX, 540 IX)</u> <u>Compare la scritta "BATT". (340 IX)</u> La spia «Batteria» e la scritta sui «Digits» lampeggiano indicando un voltaggio superiore a 12V, poi la macchina si spegne.	La batteria è sopra la soglia di intervento sovratensione.	Rivolgersi ad un Centro di assistenza autorizzato.
8. <u>Il motore è in moto, la spia «Batteria» e la scritta sui «Digits» lampeggiano indicando un voltaggio inferiore a 12V. (740 IOX, 540 IX)</u> <u>Compare la scritta "BATT". (340 IX)</u>	Se la condizione perdura:	
	Fusibile della ricarica bruciato.	Sostituire il fusibile.
	Batteria guasta.	Sostituire la batteria.
9. <u>Avviamento difficoltoso o funzionamento irregolare del motore.</u>	Il carica batteria è guasto.	Rivolgersi ad un Centro di assistenza autorizzato.
	Problemi di carburazione.	Pulire o sostituire il filtro dell'aria.
10. <u>Calo di rendimento del motore durante il lavoro.</u>	Velocità di avanzamento elevata in rapporto all'altezza di taglio.	Ridurre la velocità di avanzamento e/o aumentare l'altezza di taglio.
11. <u>La spia della batteria non si spegne dopo qualche minuto di lavoro. (740 IOX, 540 IX)</u>	Ricarica insufficiente.	Rivolgersi ad un centro di assistenza autorizzato.
12. <u>La spia dell'olio si accende durante il lavoro. (740 IOX, 540 IX)</u>	Problemi di lubrificazione del motore.	- Spegnerne immediatamente la macchina. - Ripristinare il livello dell'olio (se l'inconveniente persiste, rivolgersi ad un centro di assistenza autorizzato).
13. <u>Il motore si arresta, senza alcun motivo apparente.</u>	- Il carburante è finito. - Provare a riavviare il motore.	Fare il pieno di carburante (se l'inconveniente persiste, rivolgersi ad un centro di assistenza autorizzato).

14. <u>Taglio irregolare.</u>		Controllare la pressione dei pneumatici.
	L'affilatura dei dispositivi di taglio è ridotta.	Rivolgersi ad un centro di assistenza autorizzato.
	Velocità di avanzamento elevata in rapporto all'altezza dell'erba da tagliare.	Ridurre la velocità di avanzamento e/o aumentare l'altezza di taglio.
	L'assieme del dispositivo di taglio è pieno d'erba.	- Attendere che l'erba sia asciutta. - Pulire l'assieme del dispositivo di taglio.
15. <u>Vibrazione anomala durante l'uso.</u>	- Dispositivi di taglio squilibrati. - Dispositivi di taglio allentate. - Parti allentate. - Eventuali danneggiamenti.	Rivolgersi ad un centro di assistenza autorizzato per verifiche, sostituzioni o riparazioni.
16. <u>Con il motore in moto, azionando il pedale di trazione, la macchina non si sposta.</u>	Leva di «disinnesto della trasmissione» in posizione di disinnesto.	Innestare la trasmissione.

NOTA Se gli inconvenienti perdurano dopo aver applicato i rimedi descritti, contattare il vostro Rivenditore.

NOTA Per ulteriori inconvenienti non riportati in tabella, contattare immediatamente un Centro Assistenza Autorizzato.

БЪЛГАРСКИ – Инструкция за експлоатация

Преди да използвате машината, прочетете пълното ръководство.
Ръководствата с инструкции са налични:
▷ на интернет страницата stiga.com
▷ чрез сканиране на QR кода



ВНИМАНИЕ: ПРЕДИ ДА ИЗПОЛЗВАТЕ МАШИНАТА, ПРОЧЕТЕТЕ ВНИМАТЕЛНО НАСТОЯЩАТА КНИЖКА.
Запазете за бъдещи справки.

ЗАБЕЛЕЖКА Настоящият документ има за цел да предостави просто ръководство в хартиен формат за използване и поддръжка на машината в безопасни условия.
За по-подробна информация изгледете пълните ръководства с инструкции в електронен формат.

1. ПРАВИЛА ЗА БЕЗОПАСНОСТ

1.1. ОБУЧЕНИЕ

 Разучете и свикнете с командите и с адекватното използване на машината. Научете се да спирате двигателя бързо. Неспазването на предупрежденията и инструкциите може да причини инциденти и/или сериозни наранявания.

- Никога не позволявайте машината да бъде използвана от деца или от хора, които не са запознати достатъчно с инструкциите. Местните закони може да предвидят минимална възраст за право на използване.
- Да не се използва машината когато потребителят е уморен или неразположен, или е взимал лекарства, наркотици, употребил алкохол или вредни вещества, влияещи на способността му за рефлексии и на вниманието му.
- Не забравяйте, че операторът или потребителят е отговорен за произшествия и непредвидени събития, които могат да настъпят за други хора или за тяхната собственост. Част от отговорността на потребителя е преценката на възможните рискове на терена, по който трябва да се работи, както и вземането на всички предпазни мерки, необходими за гарантиране на неговата безопасност и тази на другите хора, особено, когато се работи по наклони, неравни, хлъзгави или нестабилни терени.
- В случай, че искате да дадете или заемете машината на някого, убедете се, че потребителят се е запознал с инструкциите за експлоатация, съдържащи се в настоящото ръководство.

1.2. ПРЕДВАРИТЕЛНИ ОПЕРАЦИИ

Лични предпазни средства (ЛПС)

- Носете подходящо облекло, устойчиви работни обувки с неплъзгащи се подметки и дълги панталони. Не задействайте машината, когато сте боси или носите отворени сандали. Носете слушалки за защита на слуха.
- Носете работни ръкавици във всички ситуации, представляващи риск за ръцете.
- Не носете шалове, ризи, колиета, гривни, дрехи с развяващи се части или снабдени с връзки, както и вратовързки и висящи или широки аксесоари, които биха могли да се оплетат в машината или в предмети или материали, които се намират на работното място.
- Ако имате дълги нокти, вържете ги по подходящ начин.

Работна зона / Машина

- Прегледайте внимателно цялата работна зона и отстранете всичко, което може да бъде изхвърлено от машината или може да повреди инструмента за рязане/въртящите се органи (камъни, клони, железни жици, кокали и т.н.).

Двигатели с вътрешно горене: гориво

 Горивото е силно възпламенимо.

- Съхранявайте горивото в специални съдове, предназначени за такова използване, на сигурни места, далеч от източници на топлина или свободен пламък.
- Не пушете по време на зареждане или доливане на гориво, както и всеки път, когато се работи с горивото.
- Долейте горивото като работите с фуния, само на открито.
- Не прибавяйте гориво и не махайте пробката, ако двигателят работи или е топъл.
- Не приближавайте пламък до отвора на резервоара, за да проверите неговото съдържание.
- Почистете незабавно всякава следа от гориво, разлято върху машината или на земята.
- Винаги поставяйте и затягайте добре пробките на резервоара и на съда за гориво.

1.3. ПО ВРЕМЕ НА ИЗПОЛЗВАНЕ

- Не стартирайте двигателя в затворени помещения, където могат да се натрупат опасни изпарения от въглероден окис. Операциите по стартиране трябва да се извършват на открито или в добре проветриви помещения. Винаги помнете, че изгорелите газове са токсични.
- По време на задействане на машината, не насочвайте заглушителя, следователно изгорелите газове към леснозапалими материали.
- Не използвайте машината в помещения с риск от експлозия, при наличие на запалими течности, газове или прах. Електрически контакти или механични триения могат да породят искри, които могат за запалят прах или пари.
- Работете само на дневна светлина или при добро изкуствено осветление и условия на добра видимост.
- Отдалечете хора, деца и животни от работната зона. Необходимо е децата да се наблюдават от друг възрастен.
- Избягвайте да работите във влажна трева, когато вали дъжд и при бури с опасност от мълнии.
- Обърнете особено внимание на неравностите на земята (издатини, вдлъбнатини), наклони, скрити опасности и за наличието на евентуални опасности, които биха могли да ограничат видимостта.
- Работете напречно на наклона и никога по посока нагоре/надолу, като внимавате много при промяна на посоката, като се уверите в собствената опорна точка и осигурите, че колелата не срещнат препятствия (камъни, клони, корени и др.), които могат да причинят странично подхлъзване или загуба на контрол над машината.
- Машината не трябва да се използва при наклон по-голям от 10°, независимо от посоката на движение.
- Спрете инструмента за рязане при пресичане на незатревени повърхности.
- Дръжте ръцете и краката си винаги далеч от инструмента за рязане, както по време на включването, така и по време на използване на машината.
- Стойте винаги далеч от отвора за изпразване.

- Никога не използвайте машината с повредени, липсващи или неправилно поставени предпазители (торба за събиране, предпазител за задно изпраждане).
- Не изключвайте, не деактивирайте, не сваляйте или не модифицирайте наличните системи за безопасност/микропревключватели.
- Внимавайте при наклонена земя, където е необходимо особено внимание, за да се избегне преобръщане или загуба на контрол върху машината. Основните причини за загуба на контрол са:
 - Липса на сцепление на колелата.
 - Прекалена скорост.
 - Резки промени в посоката.
 - Неподходящо спиране.
 - Неподходяща за употреба машина.
 - Липса на познания за ефектите, които могат да възникнат от почвените условия.
 - Използване на машината като теглецо превозно средство..
- Когато машината се ползва близо до път, внимавайте с движението.
- Изключете инструмента за рязане, спрете двигателя и извадете ключа, като се уверите, че всички движещи се части са спрели напълно:
 - По време на транспорта на машината;
 - Всеки път, когато оставите машината без надзор;
 - Преди отстраняване на причините за заплуване или отпушване на разтоварващия конвейер;
 - Преди проверка, почистване или работа по машината;
 - След удар в чуждо тяло. Проверете за повреди по машината и направете необходимите ремонти, преди да я използвате отново;
 - Ако машината започне да вибрира необичайно: проверете за евентуални повреди; проверете за разхлабени части и ги затегнете; погрижете се за проверките, подмяна или ремонт в специализиран център.
- Дръжте ръцете и краката си винаги далеч от инструмента за рязане, както по време на включването, така и по време на използване на машината.
- Внимание: инструмента за рязане продължава да се върти в продължение на няколко секунди и след неговото изключване или след изгасването на двигателя.
- Обърнете внимание на блока на инструментите за рязане с повече от един инструмент, тъй като въртящият се инструмент за рязане може да доведе до въртене на другите инструменти.
- Стойте винаги далеч от отвора за изпраждане.
- Не докосвайте частите на двигателя, които се нагорещават по време на употреба. Риск от изгаряния.
- За да се избегне опасността от пожар, не оставяйте машината спряна във висока трева с работещ двигател.
- Дръжте ръцете и краката далеч от шарнирната кормилна връзка и опората на седалката. Съществува риск от наранявания от премазване.



В случай на счупвания или инциденти по време на работа, спрете незабавно двигателя и отдалечете машината по такъв начин, че да не предизвикате допълнителни щети; в случай на инциденти с лични увреждания или инциденти с трети лица, активирайте незабавно процедурите за бърза медицинска помощ, които са най-подходящи за създадалата се ситуация и се обърнете към здравна служба за необходимото лечение. Отстранете старателно евентуални отпадъци, които могат да нанесат щети или увреждания на хора или животни, ако не бъдат забелязани.

1.4. ПОДДРЪЖКА, СЪХРАНЕНИЕ И ТРАНСПОРТ

Извършването на правилна поддръжка и прибиране за съхранение, запазва безопасността на машината и нивото на нейната производителност.

- Никога не използвайте машината с износени или повредени части. Повредените или износени части трябва да бъдат заменени, а не поправени. Използвайте само оригинални резервни части.
- По време на регулиране на машината, обърнете внимание пръстите ви да не останат захванати между движещия се инструмент за рязане и неподвижните части на машината.
- За да намалите риска от пожар, редовно проверявайте дали няма изтичане на масло и/или гориво.



Нивото на шума и вибрациите, посочени в тези инструкции, са максималните стойности за употреба на машината. Ползването на разцентрован елемент за рязане, преналяно високата скорост на движение, липсата на поддръжка, влияят чувствително на отделяното шуму и вибрации. Необходимо е, следователно, да се предприемат превантивни мерки за отстраняване на възможни щети, дължащи се на висок шум и вибрации; погрижете се за поддръжка на машината, слагайте антифони, правете паузи по време на работа.

- Не прибирайте машината за съхранение с гориво в резервоара, в помещението, където парите на горивото могат да достигнат пламък, искра или източник на топлина.
- За да се намали опасността от пожар, не оставяйте съдове с остатъчен материал в помещението.

1.5. ОПАЗВАНЕ НА ОКОЛНАТА СРЕДА

- Следвайте стриктно местните разпоредби за изхвърляне на опаковки, износени части или други части, силно замърсяваща околната среда; тези отпадъци не могат да бъдат изхвърляни в боклука, а трябва да бъдат отделени и предавани в специалните центрове, където ще се осъществи рециклиране на материалите.
- Следвайте стриктно местните норми за изхвърляне на отпадъчни материали.
- Когато я изваждате от експлоатация, не оставяйте машината в околната среда, а се обърнете към център за събиране на отпадъци, в съответствие с местните действащи разпоредби.



Разделното събиране на продукти и използвани опаковки позволява рециклиране на материалите и тяхното повторно използване. Повторното използване на рециклирани материали, помага за предотвратяване на замърсяването на околната среда и намалява използването на суровини.

2. ОПИСАНИЕ НА ПРОДУКТА

Тази машина е градинска техника и по-точно косачка със седещ водач и предно косене.

Машината е оборудвана с двигател, който задвижва инструмента за рязане, защитен с корпус, както и трансмисионен блок, който задвижва машината.

Машината е шарнирна. Това означава, че рамката е разделена на предна и задна част, които могат да се управляват една спрямо друга.

Шарнирното управление позволява на машината да завива около дървета и други препятствия с изключително малък радиус на завиване.

Операторът е в състояние да управлява машината и да задейства основните команди седнал на шофьорското място.

Предпазните устройства, монтирани на машината, осигуряват спиране на двигателя и на инструмента за рязане.

Предвидена употреба и неподходяща употреба

Тази машина е проектирана и конструирана за косене на трева в градини и тревни площи.

Употребата на специфични аксесоари, предвидени от Производителя като оригинална екипировка или отделно продаваеми, позволява тази работа да се извършва по различни оперативни начини, илюстрирани в това ръководство или в инструкциите, които придружават отделните аксесоари.

Всяка друга употреба може да бъде опасна и да причини щети на хора и/или вещи.

Внеподходящата употреба се включват (като неизчерпателен пример):

- превоз на други хора, деца или животни на машината;
- използване на машината за теглене или бутане на товари, без да използвате специалния аксесоар, предоставен за теглене;
- задействане на инструмента за рязане в участък без трева;
- използване на машината за събиране на листа или отпадъци;
- използване на машината за придвижване по нестабилен, хлъзгав, заледен, каменист или неравен терен, локви или блата.

ВАЖНО Неподходящата употреба на машината води до невалидност на гаранцията и до отпадане на каквато и да е отговорност на Производителя, като тежестите, произтичащи от повреда или нараняване на себе си или на трети лица са за сметка на потребителя.

ВАЖНО Машината трябва да се използва единствено от оператора.

ВАЖНО Машината не е одобрена за използване по обществени пътища. Нейната употреба (по смисъла на Закона за движение по пътищата) трябва да става само в затворени за движение частни зони.

2.1. ЧАСТИ НА МАШИНАТА (ФИГ. 1)

- A. Шаси
- B. Колела
- C. Волан
- D. Седалка
- E. Конзола
- F. Команди на педала
- G. Лост за повдигане на предни аксесоари
- H. Капак двигател
- I. Фиксиран картер двигател

- L. Гнездо бушони
- M. Акумулатор
- N. Резервоар гориво
- O. Резервоар масло трансмисия
- P. Двигател
- Q. Хидравлични връзки (Мод. 740 IOX)
- R. Опори за бързо освобождаване за аксесоари

2.2. ЗНАЦИ ЗА БЕЗОПАСНОСТ (ФИГ. 2)



ВНИМАНИЕ

Указва опасност. Е обикновено комбиниран с други знаци, сочещи особеностите на опасността.



ВНИМАНИЕ

Прочетете внимателно ръководството с инструкции, преди да използвате машината.



ВНИМАНИЕ

Внимавайте за всякакви разпръснати предмети. Обърнете внимание на всички присъстващи на място.



ВНИМАНИЕ

Винаги носете защитни слушалки.



ВНИМАНИЕ

Тази машина не е одобрена за употреба по обществени пътища.

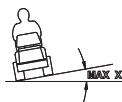

ВНИМАНИЕ

Тази машина, с инсталирани оригинални аксесоари, може да работи с максимален наклон от 10°, независимо от посоката.

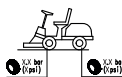

Налягане гуми. Етикетът показва оптималните стойности на налягането в гумите - вижте гл. "0 ТАБЕЛКА ТЕХНИЧЕСКИ ДАННИ". Правилното налягане в гумите е основно условие за постигане на добри резултати от използването на машината.



Индикация за заключване на ръчната спирачка.



Показва максималния капацитет на багажника на покрива (ако има такъв).

ВАЖНО Повредените или нечетливите стикери трябва да се заменят с нови. Поискайте нови стикери от Вашия сервизен център.

3. МОНТИРАНЕ

ВАЖНО Разпаковането и сглобяването трябва да се извършват върху равна и твърда повърхност, с достатъчно пространство за работа с машината и опаковката, като се използват подходящи инструменти.

3.1. РАЗОПАКОВАНЕ

- Отворете опаковката внимателно, като внимавате да не загубите компоненти
- Вижте за справка документацията, която е поставена в кутията, включително и настоящите инструкции.
- Извадете от кутията всички немонтирани компоненти.
- Извадете машината от опаковката като следвате следните предпазни мерки:
 - дovedете на максимална височина блока на инструмента зарязане (пар. 4), за да се избегне неговото повреждане в момента на свалянето на машината от палета, който служи за основа;
 - преместете лоста за освобождаване на задната трансмисия в отключено положение (пар. 4) (за модели с хидростатична трансмисия).
 - свалете машината от палета, който служи за основа.

3.2. МОНТАЖ НА СЕДАЛНАТА

Монтаж на седалката (Мод. 740 IOX, 540 IX): вж. фигура 3.

Монтаж на седалката (Мод. 340 IX): вж. фигура 3.

Монтаж на духалото (Мод. 740 IOX, 540 IX): вж. фигура 4.

Монтаж на багажника на покрива: вж. фигура 5.

Подлакътниците и необходимите за монтажа компоненти се доставят в отделна опаковка, намираща се в пакета на машината.

3.3. МОНТАЖ НА ВОЛАНА

Вж. фигура 6.

3.4. МОНТАЖ НА ТЕГЛИЧА

Вж. фигура 7.

3.5. МОНТАЖ НА ОПОРИТЕ ЗА БЪРЗО ОСВОБОЖДАВАНЕ

Опорите за бързо освобождаване и съответните инструкции за монтаж се предоставят в отделен пакет, намиращ се в опаковката на машината.

Монтирайте скобите за бързо освобождаване на предните задвижващи валове на машината.

3.6. МОНТАЖ НА ПРИНАДЛЕЖНОСТИТЕ

Вижте отделното ръководство за монтаж, предоставено с всеки аксесоар.

4. КОМАНДИ ЗА УПРАВЛЕНИЕ

• Общ превключвател с ключ (8:A)

Захранването се активира чрез ключа.

Поставете ключа в главния превключвател, натиснете и го завъртете по посока на часовниковата стрелка, за да активирате захранването на електрическата система.

Завъртете ключа обратно на часовниковата стрелка, за да изключите захранването.

• Педал на ръчната спирачка (9:A)

Освободена: тягата е включена.
Ръчната спирачка не е активирана.

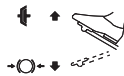

Натисната докрай: тягата е изключена. Ръчната спирачка е напълно активирана, но не е блокирана.

• Блокиращ лост на ръчната спирачка (9:B)



Блокира педала "спирачка" в напълно натиснато положение.

• Педал за тяга (9:C)

При натискане на педала напред машината се движи напред.

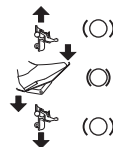

Когато няма натоварване на педала, машината спира.

При натискане на педала машината се движи на заден ход.

Чрез намаляване на натиска върху педала машината спира.

• Управление на газта (ускорителя) (10:A)



Пълна газ.



Минимум.

• Контрол на въздуха (10:B)



Командата е напълно изключена: дроселът е включен. За студен старт.

Натисната команда навътре: дроселът е изключен. Нормална работа и горещ старт.

• Превключвател с ключ (10:C)

Ключът включва/изключва включването на машината.

ВАЖНО Извадете ключа, когато машината остане неизползвана или без надзор.

• Дисплей с бутон за конзолен режим (Мод. 740 IOX, 540 IX) (10:D и 11)



Бутон MODE (10:E).

Цифри (11:A).



Брояч на часове (11:B).





Стайна температура (11:C).



Оборотомер (11:D).

 Обслужване (11:E).

 Аккумулятор (11:F).

 Отвод на мощност (11:G).

 12V ON/OFF (11:H).

 Фар (11:I).

 Максимален наклон (11:L).

 Педал ръчна спирачка (11:M).

 Седалка (11:N).

 Масло (11:P).

• **Команда фарове и заден аксесоар (Мод. 340 IX) (10:D е 11)**

 Бутон фар/12V (10:E).

• **Дисплей брояч (Мод. 340 X) (10:D е 11)**

 Дисплей брояч часове (11:B).

• **Отвод на мощност (10:F)**

 Бутон за включване / изключване на отвода за мощност.

• **Контрол за регулиране на задните аксесоари (10:H е 10:I)**



Бутонът ви позволява да повдигате и спускате задния аксесоар.



• **Команда за заден аксесоар (10:L)**

 Използвайте този бутон, за да подадете/ прекъснете захранването на аксесоара.

• **Хидравличен повдигач на аксесоари (10:M)**

 Плаваща позиция.



Спускане.



Позиция за почивка (централна).



Издигане.

• **Лостове за управление на хидравлични щепсели (Мод. 740 IOX) (10:O и 10:N)**

Двата лоста управляват хидравличните щепсели, разположени от предната лява страна.

Те имат три позиции:

Позиция напред/назад.

-Централна позиция:

• **Лост за включване / освобождаване на скоростната кутия (12)**

Трансмисиата е включена = лост навън. За нормална употреба.



Трансмисиата е отключена = лост навътре. Машината може да се мести на ръка.

• **Отвод на мощност (13 е 14)**



Тези опори ви позволяват лесно и бързо да превключвате от един аксесоар към друг.

Освобождаване на напрежението от ремъка: виж фигура 13.

Обтягане на ремъка: виж фигура 13 е 14.

5. УПОТРЕБА НА МАШИНАТА

5.1. ПРЕДВАРИТЕЛНИ ОПЕРАЦИИ

• **Зареждане с масло и бензин**

ВАЖНО Машината се доставя без двигателно масло и гориво.

Преди да използвате машината, проверете наличието на гориво и нивото на маслото. За процедурите и предпазните мерки при зареждане с гориво и доливане на масло, следвайте инструкциите, дадени в книжката на двигателя.

• **Регулиране на седалката**

Вж. фигура 15.

• **Регулиране на волана (9:D)**

Развийте копчето за регулиране на волана (9:D), за да повдигнете или спуснете волана до желаната позиция. Затегнете.

• **Регулиране на височината на носене (10:G)**



Натиснете, за да увеличите височината на носене.



Натиснете, за да намалите височината на носене.

Монтажът на инструмента за рязане е свързан към щепсела (16: А).

• **Налягане на гумите**

За налягането в гумите, вж. "0 ТАБЛИЦА ТЕХНИЧЕСКИ ДАННИ".

• **Подготвяне на машината за работа**

ЗАБЕЛЕЖКА Тази машина ви позволява да косите тревата по различни начини; преди да започнете работа, е препоръчително да подготвите машината в зависимост от това как смятате да подрязвате/косите.

5.2. ПРОВЕРКИ ЗА БЕЗОПАСНОСТ

• **Общи проверки за безопасност**

Предмет	Резултат
Горивна система и връзки.	Няма течове.
Електрически кабели.	Цялата изолация е здрава. Няма механична повреда.
Изпускателна система.	Без загуби в точките на свързване. Всички винтове са затегнати.
Кръг на маслото	Няма течове. Няма повреда.
Задвижете машината напред/назад и отпуснете педала за телгене.	Машината ще спре.
Пробно управление	Не се открива аномална вибрация. Няма аномален шум.

• **Проверки на предпазните устройства**

Състояние	Действие	Резултат
Шофьорът не е седнал. Включена ръчна спирачка.	Опитайте да запалите двигателя.	Двигателят не пали. На дисплея (ако е наличен) се появява съобщението "SIT DOWN".
Шофьорът е седнал. Ръчната спирачка е изключена.	Опитайте да запалите двигателя.	Двигателят не пали. На дисплея (ако е наличен) се появява съобщението "PRESS BRAKE".
Шофьорът е седнал. Включена ръчна спирачка.	Опитайте да запалите двигателя.	Двигателят стартира.
Двигателят работи, инструментът за рязане е изключен, ръчната спирачка е включена.	Шофьорът става от седалката.	Двигателят продължава да работи.
Двигателят работи, инструментът за рязане е изключен, ръчната спирачка е изключена.	Шофьорът става от седалката.	Двигателят спира.

Двигателят работи, косачката е включена, ръчната спирачка е освободена	Шофьорът става от седалката.	Двигателят спира.
Двигателят работи, косачката е включена, ръчната спирачка е включена	Шофьорът става от седалката.	Двигателят спира.

5.3. УПОТРЕБА ВЪРХУ НАКЛОНЕНИ ТЕРЕНИ

ВАЖНО Машината не трябва да се използва при наклони, по-големи от 10°, независимо от посоката на движение.

ВАЖНО Намалете скоростта при наклони и остри завои, за да избегнете преобръщане или загуба на контрол над машината.

5.4. СТАРТИРАНЕ И РАБОТА

• **Задействане**

- Отворете кранчето на бензина (17:В).
- Поставете ключа в главния превключвател (8:А).
- Включете трансмисията (12) - (лост навън).
- Поставете ключа в превключвателя (10:С).
- Не дръжте крака си върху педала за сцепление (9:С).

В случай на студен старт:

- Поставете ръчната спирачка (9:А).
- Поставете дросела до пълна газ (10:А).
- Издърпайте напълно командата на дросела (10:В).
- Завъртете ключа на превключвателя в поз. "I" и натиснете бутон START (10:Р).

В случай на горещ старт:

- Поставете ръчната спирачка (9:А).
- Поставете дросела до пълна газ (10:А).
- Управлението на дросела (10:В) трябва да бъде спуснато.
- Завъртете ключа на превключвателя в поз. "I" и натиснете бутон START.

ЗАБЕЛЕЖКА При трудности в задвижването не настоявайте много с моторчето, за да не изтощите акумулатора и да не задавите мотора. Върнете ключа в позиция за спиране, изчакайте няколко секунди и повторете операцията. Ако проблемът продължава, направете справка с глава 8 от това ръководство и ръководството за експлоатация на двигателя.

• **Ход**

- Натиснете докрай педала (9:А) и го освободете.
- Задействайте педала (9:С), за да накарате машината да се движи.
- Отидете в работната зона.
- Ако са монтирани предни аксесоари, активирайте задвижващия механизъм (10:F).
- Започнете да работите.

5.5. СПИРАНЕ

За спиране на машината:

- Натиснете докрай педала на ръчната спирачка (9:А).
- Издърпайте лоста (9:В) нагоре.
- Освободете педала (9:А).
- Оставете двигателя да работи на празен ход за минута или две.
- Натиснете бутон STOP (10:Р), за да изключите машината.
- Завъртете ключа на превключвателя (10:С) в позиция "0" и го извадете.
- Затворете крана за бензин. Тази индикация е особено важна, ако машината трябва да се транспортира на ремарке или подобно.
- Извадете ключа от главния превключвател.



Двигателят може да е много горещ веднага след изключване. Да не се пипа ауспуховото гърне или съседните на него части. Опасност от изгаряния.

5.6. СЛЕД УПОТРЕБА

- Оставете двигателя да се охлади, преди да приберете машината за съхранение в някакво помещение.
- Извършете почистване (пар. 6.3).

Всеки път, когато се оставя машината без надзор или се напусне мястото за управление или, когато се паркира машината:

1. Спрете машината.
2. Поставете комплекта на инструментите за рязане в положение на минимална височина.
3. Уверете се, че всички движещи се части са напълно неподвижни.
4. Извадете ключа за запалване.

6. ПОДДРЪЖКА

Правилата за безопасност, които трябва да се спазват, са описани в гл. 1. Спазвайте стриктно тези указания, за да не поемате сериозни рискове или опасности:

Преди да извършите каквато и да била проверка, почистване или поддръжка/регулиране на машината:

- Изключете инструмента за рязане.
- Спрете машината.
- Поставете в неутрално положение.
- Включете ръчната спирачка.
- Спрете двигателя.
- Уверете се, че всеки движещ се компонент е спрял.
- Извадете ключа за запалване.
- Носете подходящо облекло, работни ръкавици и предпазни очила.

ВАЖНО Никога не оставяйте ключа поставен или в обсега на деца или неупълномощени лица.

6.1. ЗАРЕЖДАНЕ НА ГОРИВО

Прозрачността на прозореца (17:A) на резервоара ви позволява лесно да проверите нивото. Не пълнете напълно резервоара, така че когато бензинът се загрее, той може да се разшири, без да прелива.

ВАЖНО Използвайте безоловен бензин. Не смесвайте бензина с маслото.

ВАЖНО Избягвайте да наливате бензин върху пластмасовите части, за да не ги повредите; ако случайно прелее, изплакнете веднага с вода. Гаранцията не покрива щетите по пластмасовите части на каросерията или мотора, причинени от бензина.

6.2. ПРОВЕРКА И ДОЛИВАНЕ НА ДВИГАТЕЛНО МАСЛО

ВАЖНО Следвайте всички инструкции, дадени в ръководството за експлоатация на двигателя.

Проверявайте нивото на маслото преди всяка употреба.



Мод. Honda GXV 630; 660; 690 (18):

1. Почистете около пръчката. Развийте и я извадете.
2. Почистете пръчката.
3. Поставете пръчката напълно, без да го завивате на място.
4. Извадете пръчката отново.
5. Проверете нивото на маслото.
6. Допълнете, ако нивото е под знака "FULL".

Мод. B&S 8270; B&S VANGUARD 18HP (19 и 20):

1. Почистете около пръчката.
2. Развийте и я извадете.
3. Почистете пръчката.
4. Поставете пръчката напълно и я завийте на място.
5. Развийте и извадете отново пръчката.
6. Проверете нивото на маслото.
7. Допълнете, ако нивото е под знака "FULL".

6.3. ПОЧИСТВАНЕ

• Общи указания

След всяка употреба почиствайте според следните инструкции:

- Не използвайте струи вода и избягвайте да мокрите двигателя и електрическите части.
- Отстранете остатъците от трева и кал, натрупани в шасито.
- Винаги се убеждавайте, че въздухозаборниците са свободни от отпадъци.
- Не използвайте агресивни почистващи течности за шасито.
- За да намалите риска от пожар, почиствайте двигателя от остатъци от трева, листа или прекомерна грес.

1. Почистете абсорбатора за охлаждане на двигателя (18:A).
2. След почистване с вода, стартирайте машината и комплекта на инструмента за рязане, монтиран върху нея, за да отстраните водата, която иначе би могла да проникне в лагерите и да причини повреда.

6.4. АКУМУЛАТОР

Прочетете и спазвайте внимателно процедурата за зареждане, описана в ръководството, приложено към акумулатора. Ако не се спазва процедурата или не се зарежда акумулатора, може да се проявят непоправими щети на елементите на акумулатора. Изтощен акумулатор трябва да бъде зареден възможно най-скоро.

Зареждане чрез двигателя:

1. В случай на нов акумулатор, свържете кабелите към акумулатора.
2. Изнесете машината на открито.
3. Стартирайте двигателя според инструкциите в това ръководство.
4. Оставете двигателя да работи без прекъсване в продължение на 45 минути (време, необходимо за пълно зареждане на акумулатора).
5. Изключете двигателя.

Заредете чрез зарядно устройство.

ВАЖНО Зареждането трябва да става с оборудване с постоянно напрежение. Други зареждащи системи могат да повредят непоправимо акумулатора.

6.5. ПОДДРЪЖКА НА ИНСТРУМЕНТА ЗА РЯЗАНЕ



Не докосвайте инструмента за рязане, докато ключът за запалване не бъде изваден и инструментът за рязане не спре напълно. Внимавайте инструмента за рязане да може да се движи, дори ако ключът е бил изваден (за модели с акумулатори).



Всички операции отнасящи се до инструментите зарязане (демонтиране, наточване, балансиране, поправка, монтиране отново и/или смяна), са сериозни дейности, които изискват специфична компетентност, освен тази за използване на съответните инструменти; от съображения за безопасност при работа е необходимо те да се извършват винаги в специализиран сервизен център.



Винаги сменяйте повредения, изкривен или износен инструмент за рязане, с винтовете му, за да задържите балансирането.

ВАЖНО Използвайте винаги оригинални инструменти за рязане, носещи кода, който е указан в таблицата "Технически данни".

7. ТРАНСПОРТИРАНЕ, СЪХРАНЕНИЕ И ИЗХВЪРЛЯНЕ

7.1. ТРАНСПОРТИРАНЕ

Когато се премества машината е необходимо:

1. изключете инструмента за рязане;
2. поставете блока на инструментите за рязане в положение максимална височина;
3. изключете машината и извадете ключа за запалване;
4. изключете предаването (пар. 4).

Когато се транспортира машината с транспортно средство или ремарке е необходимо:

- да използвате рампа за достъп с подходяща устойчивост, Широчина и дължина;
- да натоварите машината с изключен двигател, свален ключ за запалване от неговото гнездо на машината, без присъствие на шофьор в машината, с избутване, използвайки подходящ брой хора;
- да затворите крана на горивото (ако е предвиден);
- спуснете модула на инструмента за рязане;
- да позиционирате машината така, че да не представлява опасност за никого;
- поставете трансмисията (пар. 4);
- закрепете я здраво за транспортното средство с въжета или с вериги, за да предотвратите преобръщане с евентуални повреди.

7.2. ПРИБИРАНЕ ЗА СЪХРАНЕНИЕ

Когато машината трябва да се прибере за съхранение за период по-голям от 30 дни:

- Оставете двигателя да се охлади
- Разкачете кабела на акумулатора и го съхранете на сухо и хладно място.
- Изпразнете резервоара за гориво и следвайте инструкциите в ръководството за експлоатация на двигателя.
- Почистете старателно машината.
- Проверете дали по машината няма повреждания. Ако е необходимо, се свържете се с оторизиран сервизен център.

Приберете машината за съхранение:

- при спуснат блок на инструмента за рязане;
- в сухо помещение;
- защитена от неблагоприятни атмосферни явления;
- по възможност покрита с платно;
- на място, недостъпно за деца;
- като се уверите, че сте свалили ключът или инструментите използвани за поддръжката.

В момента на привеждане на машината в действие:

- се уверете, че няма теч на бензин от тръбите, от крана за гориво и от карбуратора;
- подгответе машината, както е посочено в глава "5 Употреба на машината".

ЗАБЕЛЕЖКА Акумулаторът трябва да се презарежда напълно поне веднъж месечно и винаги преди възобновяване на дейността.

ЗАБЕЛЕЖКА Съхранявайте машината по такъв начин, че да не представлява опасност в случай на контакт, дори случаен или неволен, с хора.

8. ИДЕНТИФИЦИРАНЕ НА НЕИЗПРАВНОСТИТЕ

НЕИЗПРАВНОСТ	ВЪЗМОЖНА ПРИЧИНА	РЕШЕНИЕ
1. <u>Конзолата не се включва.</u>	Общ превключвател с ключ на "О".	Доведете общия превключвател с ключ на "I".
2. <u>Конзолата не се включва.</u> С главния превключвател в "I" и превключвателя с ключ на "I", конзолата остава изключена	Лошо свързан акумулатор.	Проверете връзките на акумулатора.
	Напълно изтощен акумулатор.	Заредете акумулатора.
	Изгорял бушон.	Да се замени предпазителя.
3. <u>Моторчето за включване не се върти.</u> С превключвател в ключ на "I" дисплей светва, но натискайки бутон "START / STOP ENGINE" моторчето за стартиране не се върти.	Недостатъчно зареден акумулатор.	Заредете акумулатора.

4. <u>Моторчето за стартиране се върти, но двигателят не стартира</u> С превключвател в ключ на "I" дисплей светва, натискайки бутон "START / STOP ENGINE" моторчето за стартиране се върти, но двигателят не стартира.	Кранчето на бензина е затворено.	Отворете кранчето на бензина.
	Липса на приток на бензин.	- Проверете нивото в резервоара. - Проверете бензиновия филтър.
5. <u>Индикаторът на акумулатора и цифрите мигат. (740 IOX, 540 IX)</u> Появява се надпис "BATT". (340 IX) Опит за запалване на машината; машината не стартира, индикаторът "Акумулатор" и надписът върху "Цифрите" започват да мигат, показвайки напрежение по-ниско от 12V.	Недостатъчно зареден акумулатор.	Заредете акумулатора.
	Изгорял бушон за зареждане. Повреден акумулатор.	Да се замени предпазителя. Сменете акумулатора.
6. <u>Индикаторът на акумулатора и цифрите мигат. (740 IOX, 540 IX)</u> Появява се надпис "BATT". (340 IX) Индикаторът "Акумулатор" и надписът върху "Цифрите" започват да мигат, показвайки напрежение по-високо от 12V.	Надписът върху "Цифрите" показва напрежение, по-високо от 12V; налично е пренапрежение.	Свържете се с оторизиран сервизен център.
	7. <u>Индикаторът на акумулатора и цифрите мигат и след това двигателят спира. (740 IOX, 540 IX)</u> Появява се надпис "BATT". (340 IX) Индикаторът "Акумулатор" и надписът върху "Цифрите" мигат, показвайки напрежение по-високо от 12V, после машината се изключва.	Акумулаторът е над прага на намеса за пренапрежение.
8. <u>Двигателят работи, светлинният индикатор "Акумулатор" и надписът върху "Цифрите" мигат, показвайки напрежение под 12V. (740 IOX, 540 IX)</u> Появява се надпис "BATT". (340 IX)	Ако състоянието продължава: Изгорял бушон за зареждане. Повреден акумулатор.	Да се замени предпазителя. Сменете акумулатора.
	Повредено зарядно устройство.	Свържете се с оторизиран сервизен център.
9. <u>Трудно задвижване или нередовно функциониране на двигателя.</u>	Проблеми с карбурацията.	Почистете или сменете въздушния филтър.
10. <u>Загуба на ефективност на двигателя по време на работа.</u>	Висока скорост на напредване в съотношение с височината на рязане.	Намалете скоростта на движение напред и/или увеличете височината на косене.
11. <u>Светлинният индикатор на акумулатора не изгасва след няколко минути работа. (740 IOX, 540 IX)</u>	Недостатъчно зареждане.	Свържете се с оторизиран сервизен център.
12. <u>Индикаторът за масло светва по време на работа. (740 IOX, 540 IX)</u>	Проблеми със смазването на двигателя.	- Незабавно изключете машината. - Възстановете нивото на маслото (ако състоянието продължава, обърнете се към оторизиран сервизен център).
13. <u>Двигателят спира, без никаква видима причина.</u>	- Горивото е свършило. - Опитайте да рестартирате двигателя.	Заредете до горе с гориво (ако състоянието продължава, обърнете се към оторизиран сервизен център).

<p>14. <u>Неравномерно косене.</u></p>	<p>Остротата на инструментите за рязане е намалена.</p> <p>Висока скорост на движение по отношение на височината на тревата, която ще се коси.</p> <p>Комплектът на инструмента за рязане е пълен с трева.</p>	<p>Проверете налягането на гумите.</p> <p>Свържете се с оторизиран сервизен център.</p> <p>Намалете скоростта на движение напред и/или увеличете височината на косене.</p> <p>Изчакайте тревата да изсъхне. - Почистетекомплекта на инструмента за рязане.</p>
<p>15. <u>Ненормални вибрации по време на употреба.</u></p>	<p>Небалансиран режещи устройства.</p> <p>- Разхлабени инструменти за рязане.</p> <p>- Разхлабени части.</p> <p>Евентуални повреди.</p>	<p>Свържете се с оторизиран сервизен център за проверки, подмяна или ремонт.</p>
<p>16. <u>При работещ двигател, като натиснете педала на задвижването, машината не се премества.</u></p>	<p>Лост "Изключване на трансмисията" в положение за изключване.</p>	<p>Включете трансмисията.</p>

ЗАБЕЛЕЖКА Ако проблемите продължават след прилагане на описаните решения, свържете се с вашия дистрибутор.

ЗАБЕЛЕЖКА За допълнителни проблеми, които не са изброени в таблицата, незабавно се свържете с оторизиран сервизен център.

BOSANSKI - Prijevod originalnih uputstava

Prije upotrebe mašine, pročitajte cijeli priručnik.

Priručnici su dostupni:

- ▷ na web-lokaciji stiga.com
- ▷ skeniranjem QR koda



Download full manual
stiga.com

PAŽNJA: PRIJE UPOTREBE MAŠINE TREBA DA PAŽLJIVO PROČITATE OVU KNJIŽICU.

Čuvajte za buduće potrebe.

NAPOMENA Svrha ovog dokumenta je da pruži jednostavan papirni vodič za siguran rad i održavanje mašine. Za detaljnije informacije preuzmite kompletne digitalne korisničke priručnike.

1. SIGURNOSNI PROPISI

1.1. OBUKA



Upoznajte se sa komandama i s prikladnim načinom upotrebe uređaja. Naučite kako da brzo zaustavite motor. Nepoštovanje upozorenja i uputstava može dovesti do nastanka požara i/ili ozbiljnih povreda.

- Nikada nemojte da dozvolite da mašinu koriste djeca ili ljudi koji nisu dobro upoznati sa uputstvima za upotrebu iste. Minimalna dob korisnika može da bude određena lokalnim zakonima.
- Mašina nikada ne smije da se koristi ako je korisnik u stanju umora ili slabosti, ili ako je konzumirao lijekove, opojne droge, alkohol ili tvari koje štete sposobnosti refleksa i pažnje.
- Uvijek je potrebno da se ima na umu da je rukovatelj ili korisnik odgovoran za nezgode i nepredviđene slučajeve koji mogu da se dogode na štetu drugih ljudi ili njihove imovini. Odgovornost korisnika podrazumijeva procjenu potencijalnih opasnosti terena na kojem se radi, poduzimanje svih potrebnih mjera kako bi garantovao vlastitu sigurnost i sigurnost drugih osoba, a posebno na strmim, neravnim, klizavim ili nestabilnim terenima.
- Ukoliko želite ustupiti ili posuditi uređaj drugima, provjerite je li novi korisnik pročitao uputstva za upotrebu sadržana u ovom priručniku.

1.2. PRIPREMNE RADNJE

Oprema za ličnu zaštitu

- Nosite odgovarajuću odjeću, otpornu radnu obuću s donom protiv klizanja i duge pantalone. Nemojte aktivirati mašinu bosih nogu ili u sandalama. Nosite opremu za zaštitu sluha.
- Nosite radne rukavice svaki put kad postoji rizik za ruke.
- Nemojte nositi šalove, košulje, ogrlice, narukvice, odjeću koja ima lepršave dijelove, kao ni uzece ni kravate, odnosno dodatke koji vise ili su široki jer bi se mogli zakačiti za mašinu ili predmete i materijal koji se nalazi na radnom mjestu.
- Prikladno vezati dugu kosu.

Radno područje / Mašina

- Detaljno pregledajte čitavu radnu površinu i uklonite sve što bi mašina mogla izbaciti ili što bi moglo oštetiti reznu glavu/okretne dijelove (kamenje, granje, žica, kosti, itd).

Motori s unutrašnjim sagorijevanjem: gorivo



Gorivo je lako zapaljivo.

- Čuvajte gorivo u službeno potvrđenim kanisterima za goriva, na sigurnom mjestu, podalje od izvora topline ili otvorenog plamena.
- Nemojte pušiti za vrijeme dolivanja ili sipanja goriva i svaki put kad rukujete gorivom.
- Dolijte gorivo pomoću lijevka i to samo na otvorenom.
- Nemojte dodavati gorivo ili otvarati poklopac na spremniku kad motor radi ili kad je vruć.
- Nemojte približavati plamen otvoru spremnika da provjerite njegov sadržaj.
- Odmah očistite svaki trag goriva koji se prosusio po uređaju ili na tlo.
- Uvijek vratite na mjesto i dobro pritegnite poklopce na spremniku i kanisteru goriva.

1.3. ZA VRIJEME UPOTREBE

- Nemojte da uključujete motor u zatvorenim prostorima gdje mogu da se nakupe opasni dimovi ugljen monoksida. Operacije pokretanja treba da se izvršavaju na otvorenom ili u dobro prozračenom prostoru. Uvijek treba da imate na umu da su ispušni plinovi toksični.
- Za vrijeme startanja mašine ne usmjeravajte prigušivač, odnosno ispušne plinove prema zapaljivom materijalu.
- Nemojte da koristite mašinu u ambijentima gdje postoji rizik od eksplozije, u prisutnosti zapaljivih tekućina, gasa ili prašine. Električni kontakti ili mehaničko trenje mogu da prouzroče iskre koje mogu da zapale prašinu ili pare.
- Radite isključivo po dnevnom svjetlu ili pri dobrom vještačkom osvjetljenju ili kad se dobro vidi.
- Ljude, djecu i životinje treba da udaljite iz radnog područja. Potrebno je da djecu nadgleda drugo odraslo lice.
- Nemojte raditi po mokroj travi, kad pada kiša i kad postoji rizik od nevremena, posebno kad postoji mogućnost pojave munja.
- Posebnu pažnju obratite na neravne terena (ispupčenja, udubljenja), na padine, na skrivene opasnosti i na prisutnost mogućih opasnosti koje bi mogle ograničiti vidljivost.
- Po strmim travnjacima trebate kositi poprečno, nikada gore/dolje, vodeći računa prilikom promjene pravca i imajte dobar oslonac, te se uvjerite da točkovi ne naidu na prepreke (kamenje, granje, korenje, itd.) koje bi mogle dovesti do bočnog klizanja ili gubitka kontrole nad mašinom.
- Mašina se ne smije koristiti na nagibima većim od 10°, bez obzira na smjer košenja.
- Zaustavite reznu glavu kad prelazite preko površina koje nisu obrasle travom.

- Držite uvijek ruke i noge podalje od rezne glave, kako za vrijeme startanja tako i za vrijeme korištenja mašine.
- Držite se podalje od otvora za odpajanje.
- Nikada ne koristite mašinu kad su štitnici oštećeni, kad nisu namontirani ili ukoliko nisu ispravno postavljeni (vreća za sakupljanje trave, stražnji štitnik od ispusta).
- Nemojte isključivati, deaktivirati, skidati ili oštećivati sigurnosne uređaje/mikroprekidače koji postoje na mašini.
- Dobro pazite na strmim terenima, gdje je potrebna posebna pažnja da ne bi došlo do prevrtanja mašine ili gubitka kontrole nad njom. Glavni uzroci gubitka kontrole:
 - Točkovi ne prijanjaju.
 - Prekomjerna brzina.
 - Iznenađne promjene smjera.
 - Neprikladno kočenje.
 - Mašina nije prikladna za upotrebu.
 - Nepoznavanje efekata koji mogu nastati iz stanja terena.
 - Korištenje mašine za vuču.
- Pazite na promet kad mašinu koristite u blizini puta.
- Otpustite rezne glave, zaustavite motor i uklonite ključ za paljenje; uvjerite se da su svi pokretni dijelovi potpuno zaustavili:
 - Prilikom transportiranja mašine;
 - Kad god se mašina ostavi bez nadzora;
 - Prije uklanjanja blokada ili otčepijavanja transportne trake za pražnjenje;
 - Prije provjere, čišćenja ili korištenja mašine;
 - Nakon udara o strano tijelo. Provjerite da li ima oštećenja na mašini i po potrebi je popravite prije ponovnog korištenja;
 - Ako mašina počne nenormalno vibrirati: pregledajte ima li oštećenja; provjerite ima li dijelova koji su popustili i pritegnite ih; sve provjere, popravke i zamjene trebaju se obaviti samo u ovlaštenom servisnom centru.
- Držite uvijek ruke i noge podalje od rezne glave, kako za vrijeme startanja tako i za vrijeme korištenja mašine.
- Pažnja: rezni element nastavlja se okretati nekoliko sekundi i nakon što ga isključite ili nakon što ste ugasili motor.
- Obratite pažnju na sklop rezne glave koji ima više od jedne rezne glave, jer rotirajuća rezna glava može aktivirati rotaciju drugih.
- Držite se podalje od otvora za odpajanje.
- Nemojte da dirate dijelove motora koji se za vrijeme upotrebe griju. Rizik od opekotina.
- Da biste izbjegli rizik od požara, ne ostavljajte mašinu zaustavljenu s upaljenim motorom u visokoj travi.
- Držite ruke i stopala podalje od zglobnog spoja upravljača i potpore za sjedište. Postoji opasnost od prignječenja.



U slučaju kvara ili nezgode za vrijeme rada, odmah isključite motor i udaljite mašinu kako ne bi nastala dalja oštećenja; ako povrijedite sebe ili druge osobe, odmah primijenite mjere prve pomoći koje su najprikladnije situaciji koja je nastala i obratite se zdravstvenoj ustanovi radi potrebnog liječenja. Pažljivo uklonite sve eventualne otpatke koji bi mogli oštetiti ili povrijediti osobe ili životinje u slučaju da ih niko ne nadzire.

1.4. ODRŽAVANJE, SPREMANJE I TRANSPORT

Redovno održavajte mašinu i ispravno je uskladištite kako bi se održala njena sigurnost i njen izvorni učinak.

- Nikada nemojte koristiti mašinu kad su njeni dijelovi istrošeni ili oštećeni. Dijelovi u kvaru ili oštećeni dijelovi moraju se zamijeniti, nikada popravljati. Koristite isključivo original rezervne dijelove.
- Za vrijeme podešavanja mašine pazite da ne uvučete prste između rezne glave u pogonu i fiksnih dijelova mašine.
- Kako bi smanjili rizik od požara, treba da regularno vršite kontrolu da nema gubitaka ulja i/ili goriva.



Nivo buke i vibracija navedena u ovim uputstvima, predstavlja najviše vrijednosti za vrijeme upotrebe mašine. Upotreba reznog elementa koji nije uravnotežen, prevelika brzina kretanja ili izostanak održavanja bitno utječu na emisiju zvuka i vibracija. Stoga je potrebno primijeniti preventivne mjere za otklanjanje mogućih šteta izazvanih prevelikom bukom ili naprezanjima od vibracija; redovno održavajte mašinu, nosite zaštitu za uši, pravite pauze za vrijeme rada.

- Ne odlažite mašinu ako u spremniku ima goriva u prostoriju gdje bi pare goriva mogle doći u dodir s plamenom, iskrama ili jakim izvorom topline.
- Da biste smanjili rizik od požara, nemojte ostavljati posude s odrezanim materijalom u prostorijama.

1.5. ZAŠTITA OKOLICE

- Strogo poštujujte lokalne propise za zbrinjavanje ambalaže, istrošenih dijelova ili bilo kog drugog elementa koji ima štetan uticaj na okolicu; nemojte da taj otpad bacate u smeće, već isti odvojite i odnesite u odgovarajuće centre za sakupljanje otpada koji će da se pobrinu o reciklaži materijala.
- Pridržavajte se lokalnih propisa za odlaganje otpadnog materijala.
- Ako je uređaj stavljen izvan pogona, nemojte ga odlagati u okoliš, nego ga odnesite u ustanovu za odlaganje otpada u skladu s mjerodavnim lokalnim propisima.



Odvojeno skupljanje korištenih proizvoda i ambalaže omogućava reciklažu materijala i njihovu ponovnu upotrebu. Ponovna upotreba recikliranog materijala pomaže da se spriječi zagađenje okoliša i smanjuje potražnju za sirovinama.

2. OPIS PROIZVODA

Mašina je alat za vrtlarenje namijenjen za korištenje košenjem sprijeda, kao traktorska kosilica s operatorom koji sjedi.

Mašina je opremljena motorom koji pogoni reznu glavu i koji je zaštićen štitnikom, kao i transmisijom koja pokreće uređaj. Riječ je o zglobnoj mašini. To znači da je šasija podijeljena na prednji dio i stražnji dio kojima se može povezano upravljati. Zglobno upravljanje znači da se mašina može voziti oko drveća i drugih prepreka s ekstremno ograničenim radijusom upravljanja.

Rukovaoc je u stanju voziti mašinu i aktivirati glavne komande sjedeći na mjestu vozača.

Sigurnosni uređaji postavljeni na mašinu će zaustaviti mašinu i sklop rezne glave.

Namjena i nenamjensko korištenje

Ova mašina je proizvedena za rezanje trave u baštama i travnatim područjima.

Upotreba posebne dodatne opreme, koju je predvideo proizvođač kao originalne opreme ili opreme koja se posebno može kupiti, omogućava da se košenje trave izvrši na različite načine, koji su opisani u ovom priručniku ili na slikama koje se nalaze pored razne dodatne opreme.

Svako drugo korištenje može biti opasno i prouzrokovati povrede ili materijalnu štetu.

U neprimjerenju upotrebu spadaju (navodimo samo nekoliko primjera):

- transportiranje drugih osoba, djece ili životinja na mašini;
- korištenje mašine za vuču ili guranje tereta bez upotrebe odgovarajuće priključne opreme koja je predviđena za vuču;
- Uključivanje rezne glave na netravnatim površinama;
- Korištenje mašine za skupljanje lišća ili ostataka;
- korištenje mašine za prelaženje preko nestabilnih, klizavih, zaleđenih, kamenitih ili neravnih površina, bara ili močvara.

VAŽNO Nepravilna upotreba mašine dovodi do prestanka važenja garancije i do pada svake odgovornosti sa Proizvođača, te prebacuje na korisnika sva opterećenja koja proizlaze iz oštećenja ili ozljeda bilo ličnih ili na teret trećih strana.

VAŽNO Uređaj smije koristiti samo jedan korisnik.

VAŽNO Mašina nije službeno odobrena za korištenje na javnim putevima. Mašina se mora koristiti (u skladu s Prometnim propisima) na području zatvorenom za promet vozila.

2.1. KOMPONENTE MAŠINE (SL. 1)

- A. Šasija
- B. Točkovi
- C. Volan
- D. Sjedište
- E. Konzola
- F. Kontrola papučice
- G. Poluga za podizanje prednjih nastavaka
- H. Poklopac motora
- I. Fiksno kućište motora
- L. Kućište osigurača
- M. Akumulator

- N. spremnik za gorivo
- O. Rezervoar ulja transmisije
- P. Motor
- Q. Hidrauličke utičnice (Mod. 740 IOX)
- R. Nosači za brzo otpuštanje nastavaka

2.2. SIGURNOSNE OZNAKE (SL. 2)



PAŽNJA

Ukazuje na opasnost. Obično dolazi u kombinaciji s drugim znakovima koji ukazuju na konkretnu opasnost.



PAŽNJA

Prije nego što počnete koristiti mašinu, pročitajte korisnički priručnik.



PAŽNJA

Pazite na rastrkane predmete. Pazite na druge osobe u području rada.



PAŽNJA

Uvijek nosite zaštitu za uši.



PAŽNJA

Mašina nije službeno potvrđena za korištenje na javnim putevima.



PAŽNJA

Ova mašina s instaliranim originalnim nastavcima može svladati maksimalan uspon od 10°, bez obzira na smjer.



Pritisak u gumama. Oznaka pokazuje optimalne vrijednosti pritiska u gumama - pogledajte poglavlje "0 TABELA S TEHNIČKIM PODACIMA". Ispravan pritiska u gumama je ključan preduslov za postizanje dobrih rezultata rada s mašinom.



Oznaka blokade parkirne kočnice.



Ukazuje na maksimalan kapacitet opterećenja nosača (ako postoji).

VAŽNO Oštećene ili nečitljive naljepnice moraju se zamijeniti. Naručite rezervne naljepnice od ovlaštenog servisnog centra.

3. MONTAŽA

VAŽNO Skidanje ambalaže i montaža se trebaju izvršiti na ravnoj i čvrstoj površini, s dovoljno prostora za rukovanje mašinom i ambalažom pomoću odgovarajućeg alata.

3.1. SKIDANJE AMBALAŽE

1. Otvorite pakovanje pažljivo, pazite da ne zagubite dijelove
2. Pročitajte dokumentaciju koja se nalazi u kutiji, kao i ova uputstva.
3. Izvadite iz kutije sve dijelove koji nisu namontirani.
4. Izvadite mašinu iz ambalaže prema slijedećim uputstvima:
 - Pomaknite sklop rezne glave na maksimalnu visinu (odl. 4) kako ga ne biste oštetili u trenutku spuštanja mašine s palete;
 - Pomaknite ručicu za otpuštanje prednjeg pogona u otpušteni položaj (odl. 4) (za modele s hidrostatskim pogonom).
 - Spustite mašinu s palete.

3.2. MONTAŽA SJEDIŠTA

Montaža sjedišta (Mod. 740 IOX, 540 IX): Vidi sliku 3.

Montaža sjedišta (Mod. 340 IX): Vidi sliku 3.

Montaža mijeha (Mod. 740 IOX, 540 IX): Vidi sliku 4.

Montaža pretinca za rukavice: Vidi sliku 5.

Nasloni za ruke i komponente potrebne za njihovu instalaciju su priloženi u zasebnom pakovanju u ambalaži mašine.

3.3. MONTAŽA VOLANA

Vidi sliku 6.

3.4. MONTAŽA RUDA

Vidi sliku 7.

3.5. MONTAŽA NOSAČA ZA BRZO OTPUŠTANJE

Nosači za brzo otpuštanje i povezana uputstva su priloženi u zasebnom pakovanju u ambalaži mašine.

Postavite nosače za brzo otpuštanje na otvore prednje osovine.

3.6. MONTAŽA NASTAVAKA

Pogledajte poseban vodič s uputstvima priložen svakom nastavku.

4. UPRAVLJAČKE KOMANDE

• Glavni prekidač s ključem (8:A)

Napajanje se aktivira putem ključa.

Umetnite ključ u glavni prekidač, pritisnite i okrenite ga u smjeru kazaljke na satu da aktivirate napajanje.

Okrenite ključ u smjeru suprotnom od kazaljke na satu da deaktivirate napajanje.

• Papučica parkirne kočnice (9:A)

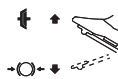

Otpuštena: pogon je aktiviran. parkirna kočnica nije aktivirana.

Pritisnuta do kraja: pogon je otpušten. Parkirna kočnica je potpuno aktivirana, ali nije blokirana.

• Poluga za blokadu parkirne kočnice (9:B)



Blokira papučicu kočnice u potpuno pritisnutom položaju.

• Papučica za vožnju (9:C)

Ako pritisnete papučicu prema naprijed, mašina se kreće prema naprijed.

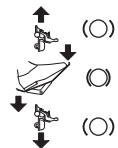

Ako nema opterećenja na papučici, mašina se zaustavlja.

Ako pritisnete papučicu prema nazad, mašina se kreće prema nazad.

Smanjenjem pritiska na papučicu, mašina koči.

• Komanda gasa (10:A)



Potpuno uključena.



U stanju mirovanja.

• Komanda zraka (10:B)



Puni gas: Prigušnica je aktivirana. Za hladno pokretanje.

Komanda pritisnuta: Prigušnica je deaktivirana. Normalan rad i vruće pokretanje.

• Prekidač s ključem (10:C)

Ključ omogućuje/onemogućuje paljenje uređaja.

VAŽNO Izvadite ključ kad god se mašina ostavi bez nadzora ili ne koristi.

• Prikaz tipki moda konzole (Mod. 740 IOX, 540 IX) (10:D i 11)



Tipka za MOD (10:E).

Brojevi (11:A).



Tajmer (11:B).





Temperatura okoline (11:C).



Tahometar (11:D).

 Servis (11:E).

 Akumulator (11:F).

 Kardansko vratilo (11:G).

 12 V UKLJ/ISKLJ (11:H).

 Prednje svjetlo (11:I).

 Maksimalan uspon (11:L).

 Papučica parkirne kočnice (11:M).

 Sjedište (11:N).

 Ulje (11:P).

• Komanda prednjeg svjetla i stražnjeg nastavka (Mod. 340 IX) (10:D i 11)

 Dugme za prednje svjetlo /12V (10:E).

• Prikaz tajmera (Mod. 340 X) (10:D i 11)

 Prikaz tajmera (11:B).

• Kardansko vratilo (10:F)

 Dugme za aktiviranje/deaktiviranje kardanskog vratila.

• Komanda za podešavanje stražnjeg nastavka (10:H i 10:I)



Dugme koje omogućava podizanje i spuštanje stražnjeg nastavka.



• Komanda stražnjeg nastavka (10:L)

 Koristite ovo dugme za napajanje/prekid napajanja nastavka.

• Podizač hidrauličkog nastavka (10:M)

 Položaj plutanja.



Spuštanje.



Položaj mirovanja (centar).



Podizanje.

• Upravljačke poluge za hidrauličku utičnicu (Mod. 740 IOX) (10:O i 10:N)

Dvije poluge upravljaju hidrauličkim utičnicama koje se nalaze s prednje lijeve strane.

Imaju tri položaja:

Položaj naprijed/nazad.

Centralni položaj

• Poluga za aktiviranje/otpuštanje transmisije (12)

Transmisija aktivirana = poluga van. Za normalno korištenje.



Transmisija otpuštena = poluga unutra. Mašinu je moguće pomicati ručno.

• Kardansko vratilo (13 i 14)



Ove potpore omogućavaju jednostavno i brzo prebacivanje između nastavaka.

Otpuštanje zatezača remena: Vidi sliku 13.

Zatezanje remena: vididi sliku 13 i 14.

5. UPOTREBA MAŠINE

5.1. PRIPREMNE RADNJE

• Sipanje ulja i benzina

VAŽNO Mašina se isporučuje bez motornog ulja ili goriva.

Provjerite da li ima goriva i provjerite nivo ulja prije nego što počnete koristiti mašinu. Za metode i mjere opreza pri punjenju i dopunjavanju ulja slijedite uputstva iz priručnika za mašinu.

• Podešavanje sjedišta

Vidi sliku 15.

• Podešavanje upravljača (9:E)

Odvrnite ručicu za podešavanje (9:D) s upravljača da ga podignete ili spustite u željeni položaj. Zategnite.

• Podešavanje visine košenja (10:G)



Pritisnite za povećanje visine košenja.



Pritisnite za smanjenje visine košenja.

Sklop rezne glave je priključen na utičnicu (16:A).

• **Pritisak u gumama**

Za pritisak u gumama pogledajte "0 TABELA S TEHNIČKIM PODACIMA".

• **Priprema mašine za rad**

NAPOMENA Ova mašina se može koristiti za košenje travnjaka na mnoge različite načine; prije početka mašinu treba podesiti shodno odabranom načinu košenja.

5.2. SIGURNOSNE KONTROLE

• **Opće sigurnosne kontrole**

Predmet	Rezultat
Krug goriva i spojevi.	Nema curenja.
Električni kablovi.	Njihova izolacija mora biti čitava. Nema nikakvog mehaničkog oštećenja.
Ispušni sistem.	Nema curenja na spojnim tačkama. Svi vijci su zategnuti.
Krug ulja	Nema curenja. Nema nikakvih oštećenja.
Pokrenite mašinu prema naprijed/nazad i otpustite pogonsku papučicu.	Mašina se zaustavlja.
Probna vožnja	Nema nepravilnih vibracija. Ne smiju se čuti čudni zvuci.

• **Provjere sigurnosnih uređaja**

Status	Radnja	Rezultat
Vozač ne sjedi na sjedištu. Aktivirana je ručna kočnica.	Pokušajte pokrenuti motor.	Motor se ne pokreće. Na ekranu se prikazuje "SIT DOWN" (ako postoji).
Vozač sjedi na sjedištu. Ručna kočnica otpuštena.	Pokušajte pokrenuti motor.	Motor se ne pokreće. Na ekranu se prikazuje "PRESS BRAKE" (ako postoji).
Vozač sjedi na sjedištu. Aktivirana je ručna kočnica.	Pokušajte pokrenuti motor.	Motor se pokreće.
Motor je uključen, rezna glava deaktivirana, parkirna kočnica aktivirana.	Vozač ustaje sa sjedišta.	Motor ostaje uključen.
Motor je uključen, rezna glava deaktivirana, parkirna kočnica deaktivirana.	Vozač ustaje sa sjedišta.	Motor se zaustavlja.

Motor je uključen, rezna glava aktivirana, parkirna kočnica deaktivirana.	Vozač ustaje sa sjedišta.	Motor se zaustavlja.
Motor je uključen, rezna glava aktivirana, parkirna kočnica aktivirana.	Vozač ustaje sa sjedišta.	Motor se zaustavlja.

5.3. UPOTREBA NA STRMIM TERENIMA

VAŽNO Mašina se ne smije koristiti na nagibima većim od 10°, bez obzira na smjer košenja.

VAŽNO Smanjite brzinu na nagibima i u uskim krivinama da izbjegnute prevrtanje ili gubitak kontrole nad mašinom.

5.4. POKRETANJE I RAD

• **Pokretanje**

1. Otvorite ventil benzina (17:B).
2. Umetnite ključ u glavni prekidač (8:A).
3. Aktivirajte transmisiju (12) - (poluga van).
4. Umetnite ključ u prekidač (10:C).
5. Nemojte držati stopalo na papučici za vožnju (9:C).

U slučaju hladnog pokretanja:

1. Aktivirajte papučicu kočnice (9:A).
2. Okrenite gas na puni gas (10:A).
3. Potpuno izvucite komandu prigušnice (10:B).
4. Okrenite prekidač s ključem u položaj "I" i pritisnite dugme START (10:P).

Ako se ne pokreće:

5. Aktivirajte papučicu kočnice (9:A).
6. Okrenite gas na puni gas (10:A).
7. Komanda prigušnice (10:B) mora se spustiti.
8. Okrenite prekidač s ključem u položaj "I" i pritisnite dugme START.

NAPOMENA Ako postoje problemi pri pokretanju motora, nemojte uporno pokušavati jer postoji opasnost od pražnjenja akumulatora i plavljenja motora. Vratite ključ u položaj zaustavljanja, sačekajte nekoliko sekundi i ponovite operaciju. Ukoliko smetnja potraje, pročitate poglavlje 8 ovog priručnika i priručnik s uputstvima za motor.

• **Spremno**

1. Pritisnite papučicu do kraja (9:A) i otpustite je.
2. Aktivirajte papučicu (9:C) da pokrenete mašinu.
3. Idite u radno područje.
4. Ako su postavljeni prednji nastavci, aktivirajte kardansko vratilo (10:F).
5. Počnite s radom.

5.5. ZAUSTAVLJANJE

Za zaustavljanje mašine postupite kako slijedi:

1. Pritisnite papučicu parkirne kočnice (9:A) do kraja.
2. Povucite polugu (9:B) prema gore.
3. Otpustite papučicu (9:A).
4. Neka motor radi u praznom hodu jednu ili dvije minute.
5. Pritisnite dugme STOP (10:P) da isključite mašinu.
6. Okrenite ključ prekidača (10:C) u položaj "0" i izvucite ga.
7. Zatvorite ventil benzina. Ova uputa je posebno važna ako se mašina transportira na pikolici ili sličnom vozilu.
8. Izvucite ključ glavnog prekidača.



Motor bi mogao biti veoma vruć odmah nakon gašenja. Ne dodirujte ispušni sistem ili njegove susjedne dijelove. Postoji opasnost od opekotina.

5.6. NAKON UPOTREBE

- Pričekajte da se motor ohladi, prije nego što mašinu pohranite u zatvoren prostor.
- Izvršite čišćenje (odl. 6.3).

kad god se mašina ostavi bez nadzora, korisnik udalji s vozačkog mjesta ili parkira mašinu:

1. Zaustavite mašinu.
2. postavite sklop rezne glave u položaj najmanje visine.
3. Provjerite jesu li se svi dijelovi u pokretu potpuno zaustavili.
4. Uklonite ključ za paljenje.

6. ODRŽAVANJE

Sigurnosni propisi kojih se trebate pridržavati opisani su u poglavlju 1. Strogo se pridržavajte ovih propisa kako ne bi nastali rizici ili opasnosti:

Prije vršenja bilo kakve kontrole, čišćenja ili održavanja/ podešavanja na mašini:

- Deaktivirajte reznu glavu.
- Zaustavite mašinu.
- Prebacite u neutralnu brzinu.
- Aktivirajte parkirnu kočnicu.
- Zaustavite motor.
- Provjerite jesu li se svi dijelovi u pokretu potpuno zaustavili.
- Uklonite ključ za paljenje.
- Nosite odgovarajuću odjeću, zaštitne rukavice ili zaštitne naočale.

VAŽNO Nikad nemojte ostavljati ključ umetnut ili unutar doseg djece ili neovlaštenih osoba.

6.1. SIPANJE GORIVA

Prozirnost prozora (17:A) rezervoara olakšava provjeru nivoa. Nemojte potpuno napuniti rezervoar, tako da se benzin, kad se zagrije, može proširiti bez prelijevanja.

VAŽNO Koristite samo bezolovni benzin. Ne miješajte benzin s uljem.

VAŽNO Pazite da vam gorivo ne pokapa plastične dijelove kako ih ne bi uništilo. u slučaju da benzin slučajno iscuri, odmah isperite vodom. Garancija ne pokriva oštećenja plastičnih dijelova karoserije ili motora koje izazove benzin.

6.2. KONTROLA I DOLIJEVANJE MOTORNOG ULJA

VAŽNO Pridržavajte se mjera opreza navedenih u priručniku motora.



Provjerite razinu ulja svaki put prije uporabe.

Mod. Honda GXV 630; 660; 690 (18):

1. Očistite oko štipača. Odrvnite i uklonite ga.
2. Očistite šipku.
3. Potpuno umetnite šipku, ali je nemojte zavrtati u položaj.
4. Ponovo uklonite šipku.
5. Provjerite nivo ulja.
6. Ako je nivo prenizak, dolijte do oznake "FULL".

Mod. B&S 8270; B&S VANGUARD 18HP (19 i 20):

1. Očistite oko štipača.
2. Odrvnite i uklonite ga.
3. Očistite šipku.
4. Potpuno umetnite šipku i zavrnite je u položaj.
5. Odrvnite i ponovo uklonite šipku.
6. Provjerite nivo ulja.
7. Ako je nivo prenizak, dolijte do oznake "FULL".

6.3. ČIŠĆENJE

• Opća uputstva

Prije svakog korištenja temeljito očistite slijedeći uputstva u nastavku:

- Nemojte koristiti mlazove vode i nemojte kvasiti motor i električne dijelove.
- Uklonite ostatke trave i blata koji se nakupe unutar šasije.
- Uvijek obratite pažnju da na otvorima za vazduh nema krša.
- Nemojte koristiti agresivne tečnosti za čišćenje šasije.
- Da biste smanjili opasnost od požara, u motoru ne smije biti ostataka trave, lišća ili prekomjerne masnoće.

1. Očistite ulaz rashladnog zraka motora (18:A).
2. Nakon čišćenja vodom pokrenite mašinu i sklop rezne glave koji je na nju postavljen da biste uklonili vodu koja u suprotnom može ući u ležajeve i prouzrokovati oštećenja.

6.4. AKUMULATOR

Pažljivo pročitajte i slijedite postupak punjenja koji je opisan u priručniku priloženom uz akumulator. Ako se ne pridržavate opisanog postupka ili ne napunite akumulator, njegovi elementi bi se mogli trajno oštetiti. Prazan akumulator mora se što prije napuniti.

Punjenje putem motora:

1. U slučaju novog akumulatora, priključite kablove na akumulator.
2. Izvezite mašinu na otvoreno.
3. Pokrenite motor prema uputstvima iz ovog priručnika.
4. Pustite da motor radi kontinuirano 45 minuta (vrijeme potrebno za potpuno punjenje akumulatora).
5. Zaustavite motor.

Punjenje punjačem akumulatora.

VAŽNO Punjenje treba vršiti punjačem akumulatora pri stalnom naponu. Ostali sistemi za punjenje mogu trajno oštetiti akumulator.

6.5. ODRŽAVANJE REZNE GLAVE



Ne dodirujte reznu glavu sve dok ne izvadite ključ za paljenje i dok se rezna glava do kraja ne zaustavi. Imajte na umu da se rezna glava može pomicati, čak i ako je ključ izvađen (za modele na akumulatorski pogon).



Sve operacije vezane za reznu glavu (skidanje, oštrenje, uravnotežavanje, popravka, ponovna montaža i/ili zamjena) jesu zahtjevni radovi za koje je potrebna posebna stručnost kao i upotreba odgovarajućeg alata; Iz sigurnosnih razloga, te poslove je najbolje obaviti u ovlaštenom servisnom centru.



Uvijek zamijenite oštećenu, savijenu ili istrošenu reznu glavu, zajedno s vijcima i svornjacima, da biste osigurali njihovu izbalansiranost.

VAŽNO Uvijek koristite originalne rezne glave, koje na sebi imaju šifru koja je navedena u tablici "Tehnički podaci".

7. TRANSPORT, POHRANA I ODLAGANJE U OTPAD

7.1. TRANSPORT

Kad pomerate mašinu potrebno je da:

1. deaktivirajte reznu glavu;
2. postavite sklop rezne glave u najviši položaj;
3. isključite mašinu i uklonite ključ za paljenje
4. deaktivirajte pogon (odl. 4).

Kad mašinu prevozite na prijevoznom sredstvu, potrebno je da:

- koristite jake pristupne rampe, dovoljne širine i dužine;
- mašinu morate utovariti kad je motor ugašen, ključ za uključivanje mašine mora biti izvađen iz mašine, na mašini ne smije sedjeti vozač, mašina se mora utovariti guranjem i mora je gurati dovoljni broj osoba;
- zatvorite slavinu goriva (ako je predviđena);
- spustite sklop rezne glave;
- postavite ga tako da ne predstavlja opasnost ni za koga;
- aktivirajte pogon (odl. 4);
- blokirajte čvrsto mašinu za prijevozno sredstvo pomoću sajli ili lanaca kako se ona ne bi prevrnula ili oštetila.

7.2. SKLADIŠTENJE

Kada mašinu trebate uskladištiti na više od 30 dana:

- Pričekajte da se motor ohladi
- Otključite kablove akumulatora i odložite akumulator na svježe i suho mjesto.
- Ispraznite rezervoar goriva i pridržavajte se uputstava sadržanih u priručniku s upustvima za motor.
- Dobro očistite mašinu.
- Provjerite da mašina nije oštećena. Ako je potrebno, pozovite ovlaštenu servisnu službu.

Uskladištite mašinu kako slijedi:

- dok je sklop rezne glave spušten;
- na suhom mjestu;
- zaštićenu od vremenskih neprilika;
- po mogućstvu pokrijete mašinu ceradom;
- na mjestu izvan dohvata djece;
- provjerite jeste li izvadili ključeve ili alat korišten pri održavanju.

U trenutku puštanja mašine u pogon:

- provjerite da nema curenja goriva iz cijevi, pipca za gorivo ili karburatora;
- pripremite mašinu kako je navedeno u poglavlju "5 Upotreba mašine".

NAPOMENA Pazite da akumulator bude potpuno napunjen najmanje jednom mjesečno i uvijek prije korištenja.

NAPOMENA Pohranite mašinu tako da izbjegnute svaku opasnost od slučajnog dodira s ljudima.

8. PREPOZNAVANJE PROBLEMA

PROBLEM	MOGUĆI UZROK	RJEŠENJE
1. Konzola se ne uključuje.	Glavni prekidač u položaju "O".	Postavite glavni prekidač s ključem u položaj "I".
2. Konzola se ne uključuje. Kad je glavni prekidač u položaju "I" i prekidač s ključem u položaju "I", konzola ostaje isključena	Loše povezan akumulator.	Provjerite priključke akumulatora.
	Akumulator potpuno ispražnjen.	Napunite akumulator.
	Pregorio osigurač.	Zamijenite osigurač.
3. Motor elektropokretača se ne okreće. Kad je prekidač s ključem u položaju "I", ekran se uključuje, ali pritiskom na dugme "START / STOP ENGINE" ne okreće se motor elektropokretača.	Akumulator nije dovoljno napunjen.	Napunite akumulator.

4. <u>Motor elektropokretača se okreće, ali motor se ne pokreće</u> Kad je prekidač s ključem u položaju "I", ekran se uključuje, a pritiskom na dugme "START / STOP ENGINE" okreće se motor elektropokretača, ali se motor ne pokreće.	Zatvoren ventil benzina.	Otvorite ventil benzina.
	Nema dotoka benzina.	- Provjerite nivo u rezervoaru. - Provjerite filter goriva.
	Problem pri paljenju.	Provjerite je li čep svječiće sigurno postavljen. Provjerite jesu li elektrode čiste i je li rastojanje između njih odgovarajuće.
5. <u>Signalne lampice akumulatora i brojeva trepere. (740 IOX, 540 IX)</u> <u>Prikazuje se "BATT". (340 IX)</u> Pokušajte pokrenuti mašinu; mašina se ne pokreće, signalne lampice "Battery" i "Digits" počinju treperiti ukazujući na napon manji od 12 V.	Akumulator nije dovoljno napunjen.	Punjenje akumulatora.
	Pregorio je osigurač punjača akumulatora.	Zamijenite osigurač.
	Neispravan akumulator.	Zamijenite akumulator.
6. <u>Signalne lampice akumulatora i brojeva trepere. (740 IOX, 540 IX)</u> <u>Prikazuje se "BATT". (340 IX)</u> Signalne lampice "Battery" i "Digits" počinju treperiti ukazujući na napon preko 12 V.	"Digits" ukazuje na a napon viši od 12 V; postoji nadnapon.	Obratite se ovlaštenom servisnom centru.
7. <u>Signalne lampice akumulatora i brojeva treperi, a zatim se motor isključuje. (740 IOX, 540 IX)</u> <u>Prikazuje se "BATT". (340 IX)</u> Signalne lampice "Battery" i "Digits" trepere ukazujući na napon preko 12 V, a zatim se mašina isključuje.	Akumulator je viši od granične vrijednosti nadnapona.	Obratite se ovlaštenom servisnom centru.
8. <u>Motor radi, signalne lampice "Battery" i "Digits" trepere ukazujući na napon ispod 12 V. (740 IOX, 540 IX)</u> <u>Prikazuje se "BATT". (340 IX)</u>	Ako se stanje nastavi:	
	Pregorio je osigurač punjača akumulatora.	Zamijenite osigurač.
	Neispravan akumulator.	Zamijenite akumulator.
	Punjač akumulatora je neispravan.	Obratite se ovlaštenom servisnom centru.
9. <u>Otežano pokretanje ili neispravan rad motora.</u>	Kvar karburatora.	Očistite ili zamijenite filter zraka.
10. <u>Loše performanse motora tokom rada.</u>	Brzina kretanja unaprijed je prevelika u odnosu na visinu košenja.	Smanjite brzinu vožnje i/ili povećajte visinu košenja.
11. <u>Svjetlo indikatora akumulatora svijetli i nakon što mašina ne radi nekoliko minuta. (740 IOX, 540 IX)</u>	Nedovoljno punjenje.	Obratite se ovlaštenom servisnom centru.
12. <u>Signalna lampica za ulje se uključuje tokom rada. (740 IOX, 540 IX)</u>	Problemi s podmazivanjem motora.	- Odmah isključite mašinu. - Dolijte nivo ulja (Ako se problem nastavi, obratite se ovlaštenom servisnom centru).
13. <u>Motor se zaustavlja bez očiglednog razloga.</u>	- Gorivo je iscrulo. - Pokušajte ponovo pokrenuti motor.	Dopunite gorivo (ako se problem nastavi, obratite se ovlaštenom servisnom centru).
14. <u>Neppravilno košenje.</u>		Provjerite pritisak u gumama.
	Smanjeno je oštrenje rezne glave.	Obratite se ovlaštenom servisnom centru.
	Velika brzina vožnje prema naprijed u odnosu na visinu trave koja se kosi.	Smanjite brzinu vožnje i/ili povećajte visinu košenja.
	Sklop rezne glave je pun trave.	- Sačekajte da se trava osuši. - Očistite sklop rezne glave.

15. <u>Neobične vibracije tokom korištenja.</u>	<ul style="list-style-type: none"> - Rezna glava nepravilno izbalansirana. - Rezna glava otpuštena. - Otpušteni dijelovi. - Moguće oštećenje. 	Kontaktirajte ovlašteni servisni centar da izvrši provjere, zamjenu ili popravku.
16. <u>Dok motor radi, mašina se ne pokreće kad se pritisnete papučica za vožnju.</u>	Poluga za deaktiviranje transmisije u deaktiviranom položaju.	Aktivirajte transmisiju.

NAPOMENA *Ako se problemi nastave nakon što izvršite opisane radnje, obratite se ovlaštenom predstavniku.*

NAPOMENA *Za probleme koji nisu navedeni u tabeli odmah se obratite ovlaštenom servisnom centru.*

ČEŠTINA - Překlad původního návodu k používání

Před čištěním stroje si přečtěte celý návod.

Návody k použití jsou dostupné:

▷ na stránkách stiga.com,

▷ naskenováním QR kódu.



Download full manual
stiga.com

UPOZORNĚNÍ: PŘED POUŽITÍM STROJE SI POZORNĚ PŘEČTĚTE TENTO NÁVOD K POUŽITÍ.

Uchovejte si jej kvůli dalšímu použití.

POZNÁMKA Účelem tohoto dokumentu v papírové podobě je poskytnutí jednoduchého průvodce pro bezpečné používání a údržbu stroje.

Chcete-li získat podrobnější informace, stáhněte si kompletní návody k použití v digitálním formátu.

1. BEZPEČNOSTNÍ POKYNY

1.1. INSTRUKTÁŽ



Seznamte se s ovládacími prvky stroje a s jeho vhodným použitím. Naučte se rychle zastavit motor. Neuposlechnutí varování a pokynů může způsobit požár a/nebo vážná ublížení na zdraví.

- Nikdy nepřipusťte, aby stroj používaly děti nebo osoby, které nejsou dokonale seznámeny s pokyny. Zákony v jednotlivých zemích upřesňují minimální předepsaný věk pro uživatele.
- Stroj nesmíte nikdy používat, jste-li unaveni, pokud je vám nevolno, nebo v případě, že jste užíli léky, drogy, alkohol či jiné látky snižující vaše reflexní schopnosti a pozornost.
- Pamatujte, že operátor nebo uživatel nese odpovědnost za nehody a nepředvídané události způsobené jiným osobám nebo jejich majetku. Zhodnocení možných rizik při práci na zvoleném terénu patří do odpovědnosti uživatele, který je také odpovědný za přijetí všech dostupných opatření k zajištění vlastní bezpečnosti a také bezpečnosti jiných osob, zvláště na svazích, nepravidelném, kluzkém a nestabilním terénu.
- V případě, že chcete postoupit nebo půjčit stroj jiným osobám, ujistěte se, že se uživatel seznámí s pokyny pro použití uvedenými v tomto návodu.

1.2. PŘÍPRAVNÉ ÚKONY

Osobní ochranné prostředky (OOP)

- Používejte vhodný oděv, odolnou pracovní obuv s protiskluzovou podrážkou a dlouhé kalhoty. Nepracujte bosí nebo v otevřených sandálech. Používejte chrániče sluchu.
- Ve všech situacích, kdy existuje riziko pro vaše ruce, používejte pracovní rukavice.
- Nemějte na sobě šály, pláště, náhrdelníky, náramky, oděv s volnými částmi nebo oděv se šňůrkami nebo kravatou i jakékoliv visící nebo volné doplňky všeobecně, protože by se mohly zachytit do stroje nebo do předmětů a materiálů, které se nacházejí na pracovišti.
- Dlouhé vlasy vhodným způsobem sepněte.

Pracovní prostor / stroj

- Důkladně prohlédněte celý pracovní prostor a odstraňte z něj vše, co by mohlo být vymrštno strojem nebo co by mohlo poškodit žací ústrojí / otáčející se součásti (kameny, větve, železné dráty, kosti atd.).

Spalovací motory: palivo



Palivo je vysoce hořlavé.

- Palivo skladujte v příslušných homologovaných nádobách určených k tomuto účelu, na bezpečném místě, v dostatečné vzdálenosti od zdrojů tepla nebo volného plamene.
- Nekuřte během plnění nebo doplňování paliva ani při žádné manipulaci s palivem.
- Palivo doplňujte s použitím trychtýře, a to pouze na otevřeném prostoru.
- Nesnímejte uzávěr palivové nádržky a nedoplňujte palivo při zapnutém motoru nebo v případě, že je motor horký.
- Nepřibližujte se k hrdlu palivové nádrže s otevřeným ohněm kvůli kontrole jejího obsahu.
- Okamžitě vyčistěte všechny stopy po palivu vylitém na stroj nebo na zem.
- Vždy nasadte zpět a dotáhněte uzávěry palivové nádrže a nádoby s palivem.

1.3. BĚHEM POUŽITÍ

- Nestartujte motor v uzavřených prostorech, kde vzniká nebezpečí nahromadění kouře oxidu uhelnatého. Operace spuštění musí probíhat venku nebo v dobře větraných prostorech. Pamatujte si, že výfukové plyny jsou toxické.
- Při startování stroje nesměřujte výfuk a tím i výfukové plyny vůči zápalným materiálům.
- Nepoužívejte stroj v prostředí s rizikem výbuchu, za přítomnosti hořlavých kapalin, plynů nebo prachu. Elektrické kontakty nebo mechanické tření mohou vytvářet jiskry, které mohou zapálit prach nebo výpary.
- Pracujte pouze při denním světle nebo při dobrém umělém osvětlení.
- Vzdalte osoby, děti a zvířata z pracovního prostoru. Je potřeba, aby byly děti pod dohledem dospělé osoby.
- Nepracujte, když je tráva mokrá, za deště a při riziku bouře, zejména když je pravděpodobný výskyt blesků.
- Věnujte mimořádnou pozornost nepravidelnostem terénu (hrboly, příkopy), svahům, skrytým nebezpečím a přítomnosti případných překážek, které by mohly omezovat viditelnost.
- Šikmé trávníky by měly být sekány v příčném směru, a nikdy ne směrem nahoru/dolů, a je nutné věnovat zvýšenou pozornost změnám směru, ověřit své postavení a ujistit se, aby se do kol nezapletly překážky (kameny, větve, kořeny apod.), což by mohlo způsobit boční posuvy nebo ztrátu kontroly nad strojem.
- Stroj nesmí být používán na svazích se sklonem více než 10°, a to bez ohledu na směr jízdy.
- Při přejezdu přes netravnaté plochy zastavte žací ústrojí.
- Pokaždé udržujte ruce a nohy v bezpečné vzdálenosti od žacího ústrojí a při uvádění stroje do chodu i během jeho použití.

- Vždy se zdržujte v dostatečné vzdálenosti od výstupního otvoru.
- Nikdy nepoužívejte stroj s poškozenými, chybějícími nebo nesprávně nasazenými ochrannými kryty (sběrný koš, ochranný kryt zadního výhuzu).
- Nevyplínejte, nevyřazujte a nedemontujte přítomné bezpečnostní prvky/mikrosplínače ani je nevyřazujte z činnosti.
- Věnujte pozornost svažitému terénu, který vyžaduje mimořádnou pozornost, aby se zabránilo převrácení nebo ztrátě kontroly nad strojem. Hlavní důvody ztráty kontroly nad strojem jsou:
 - Nedostatečná přilnavost kol.
 - Nadměrná rychlost.
 - Prudké změny směru.
 - Nevhodný způsob brzdění.
 - Použití stroje pro nevhodný účel.
 - Nedostatek znalostí o důsledcích, které mohou být způsobeny terénními podmínkami.
 - Použití stroje jako tažného vozidla.
- Při použití stroje blízko silnice dávejte pozor na provoz.
- Vypněte žací ústrojí, zastavte motor a vyjměte klíček, přičemž se ujistěte, že se všechny pohyblivé části zcela zastavily:
 - Během přepravy stroje.
 - Kdykoli zůstane stroj bez dozoru.
 - Před odstraněním příčin ucpaní nebo při odblokování výfukového potrubí.
 - Před kontrolou, čištěním nebo prací na stroji.
 - Kdykoliv najedete na cizí předmět. Před dalším použitím zkontrolujte, zda není stroj poškozen, a proveďte potřebné opravy.
 - Pokud stroj začne anomálním způsobem vibrovat: zkontrolujte případná poškození; zkontrolujte, zda některé součásti nejsou uvolněné a podle potřeby je utáhněte. Nechte provést kontroly, výměny nebo opravy ve specializovaném středisku.
- Pokaždé udržujte ruce a nohy v bezpečné vzdálenosti od žacího ústrojí a při uvádění stroje do chodu i během jeho použití.
- Upozornění: žací ústrojí se nadále otáčí po dobu několika sekund i po jeho vyřazení nebo po vypnutí motoru.
- Věnujte pozornost celku žacího ústrojí s více než jedním žacím prvkem, protože jedno otáčející se žací ústrojí může způsobit otáčení ostatních.
- Vždy se zdržujte v dostatečné vzdálenosti od výstupního otvoru.
- Nedotýkejte se částí motoru, které se během používání zahřívají. Nebezpečí popálení.
- Abyste se vyhnuli riziku vzniku požáru, nenechávejte stroj zastavený se zapnutým motorem ve vysokém travním porostu.
- Ruce a nohy držte v bezpečné vzdálenosti od kloubového spoje řízení a od držáku sedadla. Hrozí riziko zranění rozdrčením.



V případě poruchy nebo nehody během pracovní činnosti okamžitě zastavte motor a přesuňte stroj, aby se zabránilo dalším škodám; v případě nehod s ublížením na zdraví třetím osobám okamžitě aplikujte postupy první pomoci, nejvhodnější pro danou situaci, a obraťte se na zdravotní středisko ohledně potřebného ošetření. Odstraňte jakékoli úlomky, které by mohly způsobit škody a ublížení na zdraví osob nebo zvířat ponechaných bez dozoru.

1.4. ÚDRŽBA, GARÁŽOVÁNÍ A PŘEPRAVA

Provádění pravidelné údržby a správného skladování zajišťuje zachování bezpečnosti stroje a úrovně jeho výkonnosti.

- Nikdy nepoužívejte stroj, který má opotřebované nebo poškozené součásti. Vadné nebo opotřebované součásti musí být nahrazeny a nikdy nesmí být opravovány. Používejte pouze originální náhradní díly.
- Během úkonů seřizování stroje věnujte pozornost tomu, abyste zabránili uviznutí prstů mezi pohyblivým se žacím ústrojím a pevnými součástmi stroje.
- Aby se snížilo riziko požáru, pravidelně kontrolujte, zda nedochází k úniku oleje a/nebo paliva.



Úroveň hluku a vibrací uvedené v tomto návodu představují maximální hodnoty při použití stroje. Použití nevyváženého žacího prvku, příliš vysoká rychlost pohybu a chybějící údržba výrazně ovlivňují akustické emise a vibrace. Proto je třeba přijmout preventivní opatření pro odstranění možných škod způsobených vysokým hlukem a namáháním v důsledku vibrací; zajistěte údržbu stroje, používejte chrániče sluchu a během pracovní činnosti dělejte přestávky.

- Stroj s palivem v nádrži nikdy neuskładňujte uvnitř budovy, kde by se výpary paliva mohly dostat do dosahu otevřeného ohně, jiskry nebo silného zdroje tepla.
- Za účelem omezení rizika požáru nenechávejte nádoby s odpadovými materiály uvnitř místnosti.

1.5. OCHRANA ŽIVOTNÍHO PROSTŘEDÍ

- Pečlivě dodržujte místní předpisy pro likvidaci obalových materiálů, poškozených dílů nebo jakýchkoli předmětů s výrazným dopadem na životní prostředí; Tento odpad by neměl být vyhazován do koše, ale je nutné jej oddělit a odevzdat do příslušných sběrných středisek, která zajistí recyklaci materiálů.
- Důsledně dodržujte místní předpisy týkající se likvidace zbytkového materiálu.
- Při vyřazení stroje z provozu jej nenechávejte volně v přírodě, ale obraťte se na sběrné středisko v souladu s platnými místními předpisy.



Separovaný sběr použitých výrobků a obalů umožňuje recyklaci materiálů a jejich opětovné použití. Opětovné použití recyklovaných materiálů pomáhá předcházet znečištění životního prostředí a snižuje poptávku po prvotních surovinách.

2. POPIS VÝROBKU

Tento stroj je zahradní zařízení, konkrétně sekačka na trávu se sedící obsluhou a čelním sečením.

Stroj je vybaven motorem, který uvádí do činnosti celek žacího ústrojí, chráněný ochranným krytem, a převodovou jednotku zajišťující pohyb stroje.

Jedná se o kloubový stroj. To znamená, že je rám rozdělen na přední a zadní část, jež mohou být řízeny jedna vůči druhé. Díky kloubovému řízení může stroj objíždět stromy i jiné překážky s extrémně malým poloměrem otáčení.

Obsluha může řídit stroj a používat hlavní ovládací prvky za podmínky, že sedí na místě řidiče.

Bezpečnostní zařízení osazená na stroji zajišťují zastavení motoru a celku žacího ústrojí.

Určené použití a nevhodné použití

Tento stroj byl navržen a vyroben pro sekání trávy v zahradách a na travnatých plochách.

Použití speciálního příslušenství, které je určeno Výrobce jako originální výbava, nebo příslušenství, které lze zakoupit samostatně, umožňuje provést tuto pracovní činnost v různých provozních režimech, které jsou ilustrovány v tomto návodu, nebo v pokynech, které jsou dodávány spolu s konkrétním příslušenstvím.

Jakékoli jiné použití může být nebezpečné a způsobit škody na osobách a/nebo majetku.

Do nevhodného použití patří (například, ale nejen):

- převážet na stroji jiné osoby, děti nebo zvířata;
- používat stroj k tažení nebo tlačení břemen bez použití příslušného tažného zařízení;
- aktivace žacího ústrojí na úsecích bez travního porostu;
- používání stroje pro sběr listů nebo nečistot;
- používat stroj při přejezdu nestabilního, kluzkého, zledovatělého, kamenitého nebo nerovného terénu, kaluží nebo bažin.

DŮLEŽITÉ *Nevhodné použití stroje bude mít za následek propadnutí záruky a odmítnutí jakékoli odpovědnosti ze strany výrobce, přičemž všechny náklady vyplývající ze škod nebo ublížení na zdraví samotného uživatele či třetích osob ponese uživatel.*

DŮLEŽITÉ *Stroj smí používat jen jedna osoba.*

DŮLEŽITÉ *Tento stroj není homologován pro použití na veřejných komunikacích. K jeho použití může docházet (ve smyslu Dopravních předpisů) jenom na soukromých pozemcích, uzavřených pro veřejnou dopravu.*

2.1. ČÁSTI STROJE (OBR. 1)

- A. Rám
- B. Kola
- C. Volant
- D. Sedadlo
- E. Ovládací panel
- F. Pedálové ovládací prvky
- G. Zvedací páka čelního příslušenství
- H. Kryt motoru
- I. Pevný kryt motoru
- L. Uložení pojistek
- M. Akumulátor
- N. Palivová nádrž

- O. Nádrž převodového oleje
- P. Motor
- Q. Hydraulické zásuvky (mod. 740 IOX)
- R. Rychloupínací závěsy pro příslušenství

2.2. BEZPEČNOSTNÍ ZNAČKY (OBR. 2)



UPOZORNĚNÍ

Značí nebezpečí. Je obvykle kombinován s dalšími znaky označujícími povahu nebezpečí.



UPOZORNĚNÍ

Předtím, než začnete stroj používat, přečtete si pozorně návod k použití.



UPOZORNĚNÍ

Věnujte pozornost všem volně roztroušeným předmětům. Věnujte pozornost všem přítomným osobám na daném místě.



UPOZORNĚNÍ

Vždy noste ochranná sluchátka.



UPOZORNĚNÍ

Tento stroj není homologován pro použití na veřejných komunikacích.



UPOZORNĚNÍ

Tento stroj s nainstalovaným originálním příslušenstvím může pracovat s maximálním náklonem 10° bez ohledu na směr.

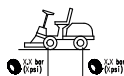

Tlak v pneumatikách. Na štítku jsou uvedeny optimální hodnoty tlaku pneumatik - viz kap. „0 TABULKA TECHNICKÉ PARAMETRY“.

Správný tlak pneumatik je základním předpokladem dobrých výsledků při používání stroje.



Indikace zablokování parkovací brzdy.



Ukazuje maximální nosnost střešního nosiče (je-li součástí).

DŮLEŽITÉ *Poškozené výstražné štítky nebo výstražné štítky, které již nejsou čitelné, je třeba vyměnit. Požádejte o nové štítky ve svém autorizovaném servisním středisku.*

3. MONTÁŽ

DŮLEŽITÉ *Rozbalení a dokončení montáže musí být provedeno na rovné a pevné ploše s dostatečným prostorem pro manipulaci se strojem a s obaly a za použití vhodného nářadí.*

3.1. ROZBALENÍ

1. Opatrně otevřete obal a dávejte pozor, abyste nepoztráceli součásti.
2. Přečtěte si dokumentaci, která se nachází v krabici, včetně tohoto návodu.
3. Vyjměte z krabice všechny nenamontované součásti.
4. Sejměte obal stroje za dodržení níže uvedených opatření:
 - přestavte žací ústrojí do maximální výšky (odst. 4) tak, aby se zabránilo jeho poškození při sjezdu stroje z podkladní palety;
 - odjišťovací páku zadní převodovky nastavte do odjištěné polohy (odst.4) (u modelů s hydrostatickou převodovkou).
 - sjeďte se strojem z podkladní palety.

3.2. MONTÁŽ SEDADLA

Montáž sedadla (mod. 740 IOX, 540 IX): viz obrázek 3.

Montáž sedadla (mod. 340 IX): viz obrázek 3.

Montáž měchu (mod. 740 IOX, 540 IX): viz obrázek 4.

Montáž střešního nosiče: viz obrázek 5.

Područky a komponenty potřebné k jejich instalaci jsou dodávány v samostatném balení v rámci obalu stroje.

3.3. MONTÁŽ VOLANTU

Viz obr. 6.

3.4. MONTÁŽ TAŽNÉ TYČE

Viz obr. 7.

3.5. MONTÁŽ RYCHLOUPÍNACÍCH ZÁVĚSŮ

Rychloupínací závěsy a příslušné pokyny k instalaci jsou dodány v samostatném balení, vloženém do obalu stroje.

Nainstalujte rychloupínací závěsy na přední poloosy stroje.

3.6. MONTÁŽ PŘÍSLUŠENSTVÍ

Viz samostatný průvodce montáží dodávaný společně s každým příslušenstvím.

4. OVLÁDACÍ PRVKY

• Hlavní klíčový odpojovač (8:A)

Elektrické napájení se aktivuje pomocí klíče.

Pro aktivaci napájení elektrického systému zasuňte klíč do hlavního odpojovače. Následně stiskněte a otočte ve směru chodu hodinových ručiček.

Pro deaktivaci elektrického napájení otočte klíčem proti směru chodu hodinových ručiček.

• Pedál parkovací brzdy (9:A)

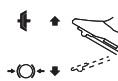

Puštěný: pohon je zapnutý. parkovací brzda není aktivovaná.

Kompletně stisknutý: pohon je vypnutý. Parkovací brzda je kompletně aktivovaná, není však zajištěná.

• Blokovací páka parkovací brzdy (9:B)



Blokuje „brzdový“ pedál v plně sešlápnuté poloze.

• Pedál pohonu (9:C)

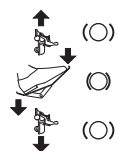

Stiskem pedálu vpřed jede stroj dopředu.

Pokud pedál není zatížen, stroj se zastaví.

Stiskem pedálu vzad jede stroj dozadu.

Snižením tlaku na pedál stroj brzdí.

• Ovládání plynu (akcelerátor) (10:A)



Akcelerace na doraz.



Na minimum.

• Ovládání vzduchu (10:B)



Ovládání plně v poloze ven: Sytič je zapnutý. Pro studený start.

Zadaný příkaz: Sytič je odpojený. Normální fungování a teplý start.

• Klíčový spínač (obr. 10:C)

Klíč aktivuje/deaktivuje startování stroje.

DŮLEŽITÉ Klíč vyjměte vždy, když se stroj nepoužívá nebo je ponechán bez dozoru.

• Tlačítkový displej, režim konzoly (mod. 740 IOX, 540 IX) (10:D a 11)



Tlačítko MODE (režim) (10:E).

Číslice (11:A).



Počítadlo hodin (11:B).



Teplota prostředí (11:C).



Počítadlo otáček (11:D).

 Servis (11:E).

 Akumulátor (11:F).

 Pomocný pohon (11:G).

 12 V ON/OFF (11:H).

 Světlo (11:I).

 Maximální naklonění (11:L).

 Pedál parkovací brzdy (11:M).

 Sedadlo (11:N).

 Olej (11:P).

• Ovládání světlometů a příslušenství vzadu (mod. 340 IX) (10:D a 11)

 Tlačítko Světlo / 12 V (10:E).

• Displej počítadla (mod. 340 X) (10:D a 11)

 Displej počítadla hodin (11:B).

• Pomocný pohon (10:F)

 Tlačítko zapnutí/vypnutí pomocného pohonu.

• Ovládání nastavení příslušenství vzadu (10:H a 10:I)



Tlačítko umožňuje zvedat a snižovat výšku zadního příslušenství.



• Ovládání pro zadní příslušenství (10:L)

 Použijte toto tlačítko pro zapnutí / vypnutí el. napájení příslušenství.

• Nazdvíhnete hydraulická příslušenství (10:M)

 Plovoucí poloha.



Snižení.



Klidová poloha (středová).



Zvedání.

• Ovládací páky hydraulických zásuvek (mod. 740 IOX) (10:O a 10:N)

Obě páky ovládají hydraulické zásuvky umístěné na přední levé straně.

Mají tři polohy:

Poloha „dopředu / dozadu“.

Středová poloha

• Páka zapnutí/vypnutí převodovky (12)

Převodovka v zařazeném stavu = páka v poloze ven. Pro normální použití.



Převodovka odblokovaná = páka v poloze dovnitř. Stroj lze přemístit ručně.

• Pomocný pohon (13 a 14)



Tyto závěsy umožňují snadnou a rychlou výměnu jednoho příslušenství za druhé.

Uvolnění napnutí řemene: viz obrázek 13.

Napínání řemene: viz obrázky 13 a 14.

5. POUŽITÍ STROJE

5.1. PŘÍPRAVNÉ ÚKONY

• Doplňování oleje a benzínu

DŮLEŽITÉ Stroj se dodává bez motorového oleje a paliva.

Před použitím stroje zkontrolujte přítomnost paliva a hladinu oleje. Pokyny a bezpečnostní opatření pro doplňování paliva a oleje naleznete v příručce k motoru.

• Nastavení sedadla

Viz obr. 15.

• Nastavení volantu (9:E)

Vyšroubujte seřizovací kolečko (9:D) sloupku řízení a zdvihněte nebo spusťte volant do požadované polohy. Seřizovací kolečko dotáhněte.

• Nastavení výšky sečení (10:G)



Stiskněte pro zvětšení výšky řezu.



Stiskněte pro zmenšení výšky řezu.

Celek žacího ústrojí se připojuje do zásuvky (16:A).

• Tlak pneumatik

Pro tlak v pneumatikách viz „0 TABULKA TECHNICKÉ PARAMETRY“.

• Příprava stroje pro pracovní činnost

POZNÁMKA Tento stroj umožňuje sekání trávy v různých režimech; před zahájením pracovní činnosti je vhodné připravit stroj podle toho, jak hodláte provést sekání.

5.2. BEZPEČNOSTNÍ KONTROLY

• Všeobecné bezpečnostní kontroly

Předmět	Výsledek
Zařízení karburátoru a zapojení.	Žádný únik.
Elektrické kabely.	Neporušená a kompletní izolace. Žádné mechanické poškození.
Výfukový systém.	Žádné úniky v místech připojení. Všechny šrouby jsou utažené.
Okruh oleje	Žádný únik. Žádné poškození.
Rozjedte stroj dopředu/ dozadu a pusťte pedál pohonu.	Stroj se zastaví.
Zkušební řízení	Žádná neobvyklá vibrace. Žádný neobvyklý zvuk.

• Kontrola bezpečnostních prvků

Stav	Úkon	Výsledek
Nesedící obsluha. Parkovací brzda je zařazená.	Zkuste nastartovat motor.	Motor nestartuje. Na displeji (je-li součástí) se objeví nápis „SIT DOWN“ (posad'te se).
Sedící obsluha. Parkovací brzda je vyřazená.	Zkuste nastartovat motor.	Motor nestartuje. Na displeji (je-li součástí) se objeví nápis „PRESS BRAKE“ (sešlápněte brzdou).
Sedící obsluha. Parkovací brzda je zařazená.	Zkuste nastartovat motor.	Motor se nastartuje.
Zapnutý motor, odpojené žací ústrojí, aktivovaná parkovací brzda.	Obsluha se zvedne ze sedadla.	Motor zůstává zapnutý.
Zapnutý motor, odpojené žací ústrojí, deaktivovaná parkovací brzda.	Obsluha se zvedne ze sedadla.	Motor se vypne.
Zapnutý motor, aktivované žací ústrojí, deaktivovaná parkovací brzda.	Obsluha se zvedne ze sedadla.	Motor se vypne.

Zapnutý motor, aktivované žací ústrojí, aktivovaná parkovací brzda.	Obsluha se zvedne ze sedadla.	Motor se vypne.
---	-------------------------------	-----------------

5.3. POUŽITÍ STROJE VE SVAŽITÉM TERÉNU

DŮLEŽITÉ Stroj nesmí být používán na svazích se sklonem více než 10°, a to bez ohledu na směr jízdy.

DŮLEŽITÉ Snižte rychlost na svazích a v ostrých zatáčkách, abyste zabránili převrácení nebo ztrátě kontroly nad strojem.

5.4. UVEDENÍ DO PROVOZU A PRACOVNÍ ČINNOST

• Uvedení do provozu

- Otevřete benzinový kohoutek (17:B).
- Do hlavního odpojovače zasuňte klíč (8:A).
- Zařaďte převodovku (12) – (páka v poloze ven).
- Zasuňte klíček do přepínače (10:C).
- Nemějte nohu na pedálu pohonu (9:C).

V případě startování studeného motoru:

- Aktivujte parkovací brzdou (9:A).
- Sešlápněte na doraz pedál akcelerace (10:A).
- Úplně vytáhněte ovladač sytiče (10:B).
- Otočte klíčkem ve spínači do polohy „I“ a stiskněte tlačítko START (10:P).

V případě startování zahřátého motoru:

- Aktivujte parkovací brzdou (9:A).
- Sešlápněte na doraz pedál akcelerace (10:A).
- Ovládní sytiče (10:B) musí být v poloze dole.
- Otočte klíčkem ve spínači do polohy „I“ a stiskněte tlačítko START.

POZNÁMKA V případě problému se startováním nepokračujte dlouho v použití startéru, abyste se vyhnuli vybití akumulátoru a zahlcení motoru. Otočte klíčem zpět do polohy vypnutí, počkejte několik sekunda a znovu opakujte celý postup. Pokud tento problém přetrvává, nahlédněte do kapitoly 8 této příručky a do návodu k obsluze motoru.

• Jízda

- Sešlápněte pedál až na doraz (9:A) a uvolněte jej.
- Aktivujte pedál (9:C), aby se stroj dal do pohybu.
- Přejděte do pracovního prostoru.
- V případě, že jsou instalována čelní příslušenství, aktivujte pomocný pohon (10:F).
- Začněte pracovat.

5.5. ZASTAVENÍ

Pro zastavení stroje:

- Stlačte až na doraz pedál parkovací brzdou (9:A).
- Zatáhněte za páku (9:B) směrem nahoru.
- Uvolněte pedál (9:A).
- Nechte motor minutu nebo dvě běžet na volnoběž.
- Pro vypnutí stroje stiskněte tlačítko STOP (10:P).
- Uveďte klíček spínače (10:C) do polohy „0“ a vyjměte ho.
- Zavřete benzinový kohoutek. Tento údaj je důležitý zejména tehdy, má-li být stroj přepravován na přívěsu nebo podobném zařízení.
- Vyjměte klíček hlavního odpojovače.



Motor může být ihned po vypnutí velmi horký. Nedotýkejte se výfuku nebo jemu blízkých částí. Hrozí nebezpečí popálení.

5.6. PO POUŽITÍ

- Před umístěním stroje v jakémkoli prostředí nechte vychladnout motor.
- Proveďte vyčištění (odst. 6.3).

Kdykoli necháte stroj bez dozoru, jestliže místo řízení opustíte nebo stroj zaparkujete:

1. Zastavte stroj.
2. Uved'te celek žacího ústrojí do nejnižší polohy.
3. Ujistěte se, že jsou všechny pohyblivé se součásti úplně zastavené.
4. Vyjměte klíček ze zapalování.

6. ÚDRŽBA

Bezpečnostní pokyny, které je třeba dodržovat během použití stroje, jsou popsány v kap. 1. Důsledně dodržujte uvedené pokyny, abyste se vyhnuli vážným rizikům a nebezpečím.

Před provedením jakékoli kontroly, čištění nebo údržby/seřizování na stroji:

- Vyřad'te žací ústrojí.
- Zastavte stroj.
- Vypněte neutrální.
- Zapněte parkovací brzdu.
- Vypněte motor.
- Ujistěte se, že všechny pohyblivé se součásti stojí.
- Vyjměte klíček ze zapalování.
- Používejte vhodný oděv, pracovní rukavice a ochranné brýle.

DŮLEŽITÉ Nikdy nenechávejte klíč zasunutý nebo v dosahu dětí nebo nezpůsobilých osob.

6.1. DOPLNĚNÍ PALIVA

Průhlednost okénka (17:A) u nádrže umožňuje snadnou kontrolu hladiny. Při plnění dávejte pozor, abyste nádrž nenaplnil natolik, aby při zahřátí benzínu došlo k přetečení.

DŮLEŽITÉ Používejte výhradně bezolovnatý benzin. Nemíchejte benzin s olejem.

DŮLEŽITÉ Nelijte benzin na plastové díly, abyste je nepoškodili; v případě náhodného úniku je ihned opláchněte vodou. Záruka se nevztahuje na poškození plastových součástí karoserie nebo motoru způsobená benzinem.

6.2. KONTROLA A DOPLŇOVÁNÍ MOTOROVÉHO OLEJE

DŮLEŽITÉ Dodržujte všechny pokyny uvedené v návodu k obsluze motoru.



Před každým použitím zkontrolujte hladinu oleje.

Mod. Honda GXV 630; 660; 690 (18):

1. Tyčku okolo vyčistěte. Odšroubujte ji a vytáhněte.
2. Očistěte tyčku.
3. Tyčku zcela zasuňte na místo a nešroubujte ji.
4. Vytáhněte novou tyčku.
5. Zkontrolujte hladinu oleje.
6. Pokud je hladina pod značkou „FULL“, doplňte ji.

Mod. B&S 8270; B&S VANGUARD 18HP (19 a 20):

1. Tyčku okolo vyčistěte.
2. Odšroubujte ji a vytáhněte.
3. Očistěte tyčku.
4. Tyčku zcela zasuňte a zašroubujte ji na místo.
5. Odšroubujte a znovu tyčku vytáhněte.
6. Zkontrolujte hladinu oleje.
7. Pokud je hladina pod značkou „FULL“, doplňte ji.

6.3. ČIŠTĚNÍ

• Všeobecné pokyny

- Po každém použití vyčistěte dle níže uvedených pokynů:
- Nepoužívejte proud vody a zabraňte namočení motoru a elektrických součástí.
- Odstraňte zbytky rostlin a bláta nahromaděného ve skříně.
- Pokaždé se ujistěte, že jsou otvory pro nasávání vzduchu volné a nejsou ucpané úlomky.
- Pro čištění skříně nepoužívejte agresivní kapaliny.
- Pro omezení nebezpečí požáru udržujte motor čistý od zbytků rostlin, listů nebo nadměrného tuku.

1. Vyčistěte přívod chladicího vzduchu motoru (18:A).
2. Po vyčištění vodou spusťte stroj a na něm nainstalovaný celek žacího ústrojí, abyste odstranili vodu, která by jinak mohla proniknout do ložisek a způsobit poškození.

6.4. AKUMULÁTOR

Pozorně si přečtěte postup nabíjení popsany v návodu přiloženém k akumulátoru a řiďte se jím. V případě, že uvedený postup není dodržen nebo bylo opomenuto nabíjení akumulátoru, mohlo by dojít k trvalému poškození jeho článků. Vybitý akumulátor se musí co nejdříve znovu nabít.

Nabíjení pomocí motoru:

1. Pokud máte nový akumulátor, připojte kabely k akumulátoru.
2. Zavezte stroj do otevřeného prostoru.
3. Nastartujte motor podle pokynů v tomto návodu.
4. Nechte motor běžet nepřetržitě 45 minut (doba potřebná k úplnému nabíjení akumulátoru).
5. Vypněte motor.

Nabíjení pomocí nabíječky akumulátorů.

DŮLEŽITÉ Dobíjení musí probíhat pomocí zařízení s konstantním napětím. Jiné systémy nabíjení by mohly akumulátor trvale poškodit.

6.5. ÚDRŽBA ŽACÍHO ÚSTROJÍ



Nedotýkejte se žacího ústrojí, pokud nebyl vyjmutý klíček ze zapalování a dokud se žací ústrojí úplně nezastaví. Dbejte opatrnosti, jelikož žací ústrojí se může otáčet i po vyjmutí klíčku (u modelů s akumulátorem).



Všechny úkony týkající se žacího ústrojí (demontáž, ostření, vyvažování, oprava, zpětná montáž a/nebo výměna) představují velice náročné práce, které vyžadují specifické znalosti a použití příslušného vybavení; z bezpečnostních důvodů je proto zapotřebí, aby byly požadé provedeny ve specializovaném středisku.



Poškozené, zkrivené nebo opotřebené žací ústrojí nechte vždy vyměnit, včetně příslušných šroubů, aby bylo zachováno jeho vyvážení.

DŮLEŽITÉ Vždy používejte originální stříhací zařízení označené kódem uvedeným v tabulce „Technické parametry“.

7. PŘEPRAVA, USKLADNĚNÍ A ÚDRŽBA

7.1. PŘEPRAVA

Při manipulaci se strojem je třeba:

- vyřadíte žací ústrojí;
- zvednete celek žacího ústrojí do nejvyšší polohy;
- zastavíte stroj a vyjmout klíč zapalování;
- odpojit převodovku (odst. 4).

Při přepravě stroje na kamionu nebo přívěsu je třeba:

- použít dostatečně odolné, široké a dlouhé přístupové rampy;
- nakládat stroj s vypnutým motorem, s klíčem zapalování vyjmutým z jeho uložení, bez řidiče a výhradně jeho tlačení vhodným počtem osob;
- zavřít ventil přívodu paliva (je-li ve výbavě);
- spustit montážní celek žacího ústrojí;
- umístit stroj tak, aby nepředstavoval pro nikoho nebezpečí;
- zapojit převodovku (odst. 4);
- pevně jej zajistit k přepravnímu prostředku pomocí lan nebo řetězů, abyste zabránili jeho převrácení a případnému poškození.

7.2. SKLADOVÁNÍ

Pokud má být stroj uskladněn po dobu delší než 30 dnů:

- Nechte vychladnout motor
- Odpojte kabely akumulátoru a uložte jej na suché a chladné místo.
- Vyprázdněte palivovou nádrž a postupujte podle pokynů v příručce k motoru.
- Důkladně vyčistěte stroj.
- Zkontrolujte, zda stroj neutrpěl škody. V případě potřeby se obraťte na autorizované servisní středisko.

Stroj skladujte:

- se spuštěnou sestavou žacího ústrojí;
- na suchém místě;
- tam, kde je chráněn před povětrnostními vlivy;
- podle možností přikrytý plachtou;
- na místě, kam nemají přístup děti;
- před uskladněním stroje se ujistěte, že jste vyjmuli klíče a odložili nářadí použité při údržbě.

Při opětovném uvedení stroje do činnosti:

- se ujistěte, že nedochází k úniku benzínu z hadic, z palivového ventilu a z karburátoru;
- připravte stroj podle popisu v kapitole „5 Použití stroje“.

POZNÁMKA Je nezbytné provést kompletní dobítí akumulátoru alespoň jednou za měsíc a vždy před obnovením činnosti.

POZNÁMKA Stroj ukládejte tak, aby nepředstavoval nebezpečí v případě kontaktu s lidmi, ať už náhodného, nebo nahodilého.

8. IDENTIFIKACE ZÁVAD

ZÁVADA	PRAVDĚPODOBNÁ PŘÍČINA	ŘEŠENÍ
1. Konzole se nezapne.	Hlavní odpojovač na klíč v poloze «O».	Uved'te hlavní odpojovač na klíč do polohy «I».
2. Konzole se nezapne. S hlavním odpojovačem v poloze «I» a klíčovým přepínačem v poloze «I» zůstane konzola vypnutá.	Nesprávně zapojený akumulátor.	Uved'te klíčový přepínač a hlavní odpojovač do polohy «O» a: Zkontrolujte připojení akumulátoru.
	Zcela vybitý akumulátor.	Dobijte akumulátor.
	Spálená pojistka.	Vyměňte pojistku.
3. Startér se neotáčí. S klíčovým přepínačem v poloze «I» se rozsvítí displej, ale stiskem tlačítka «START / STOP ENGINE» se startér neotáčí.	Nedostatečně nabitý akumulátor.	Dobijte akumulátor.

<p>4. <u>Startér běží, motor však nespouští</u> S klíčovým přepínačem v poloze «I» se rozsvítí displej a stiskem tlačítka «START / STOP ENGINE» se startér otáčí, ale motor se nevede do činnosti.</p>	<p>Kohoutek benzínu zavřený. Chybějící přívod benzínu. Chyba v zapalování.</p>	<p>Otevřete kohoutek benzínu. - Zkontrolujte hladinu v nádrži. - Zkontrolujte benzinový filtr. - Zkontrolujte upevnění víčka zapalovací svíčky. - Zkontrolujte čistotu a správné rozmístění elektrod.</p>
<p>5. <u>Kontrolka akumulátoru a číslice blikají. (740 IOX, 540 IX)</u> Objeví se nápis „BATT“. (340 IX) Pokus o nastartování stroje; stroj se nevede do činnosti, kontrolka «Akumulátor» a nápis na «Digits» (číslíce) začnou blikat a indikovat napětí pod 12 V.</p>	<p>Nedostatečně nabitý akumulátor. Spálená pojistka dobíjení. Vadný akumulátor.</p>	<p>Nabijte akumulátor. Vyměňte pojistku. Vyměňte akumulátor.</p>
<p>6. <u>Kontrolka akumulátoru a číslice blikají. (740 IOX, 540 IX)</u> Objeví se nápis „BATT“. (340 IX) Kontrolka «Akumulátor» a nápis na «Digits» (číslíce) začnou blikat a indikovat napětí pod 12 V.</p>	<p>Nápis na «Digits» (číslíce) indikuje napětí vyšší jak 12 V; dochází k přepětí.</p>	<p>Obraťte se na autorizované servisní středisko.</p>
<p>7. <u>Kontrolka akumulátoru a číslice blikají a následně se motor vypne. (740 IOX, 540 IX)</u> Objeví se nápis „BATT“. (340 IX) Kontrolka «Akumulátor» a nápis na «Digits» (číslíce) blikají a indikují napětí vyšší jak 12 V. Poté se stroj vypne.</p>	<p>Akumulátor je nad prahovou hodnotou pro zásah z důvodu přepětí.</p>	<p>Obraťte se na autorizované servisní středisko.</p>
<p>8. <u>Motor běží, kontrolka «Akumulátor» a nápis na «Digits» (číslíce) blikají a indikují napětí nižší jak 12 V. (740 IOX, 540 IX)</u> Objeví se nápis „BATT“. (340 IX)</p>	<p>Pokud stav přetrvává: Je spálená pojistka dobíjení. Vadný akumulátor.</p>	<p>Vyměňte pojistku. Vyměňte akumulátor. Obraťte se na autorizované servisní středisko.</p>
<p>9. <u>Startování je obtížné a činnost motoru nepravdělná.</u></p>	<p>Problémy s karburací.</p>	<p>Vyčistěte nebo vyměňte vzduchový filtr.</p>
<p>10. <u>Pokles účinnosti motoru při práci.</u></p>	<p>Příliš vysoká rychlost pojezdu vzhledem ke zvolené výšce sečení.</p>	<p>Snižte rychlost pojezdu a/nebo zvýšte výšku sečení.</p>
<p>11. <u>Kontrolka akumulátoru po několika minutách práce nezhasíná. (740 IOX, 540 IX)</u></p>	<p>Nedostatečné nabití.</p>	<p>Obraťte se na autorizované servisní středisko.</p>
<p>12. <u>Při práci se rozsvítí kontrolka oleje. (740 IOX, 540 IX)</u></p>	<p>Problémy s mazáním motoru.</p>	<p>- Okamžitě stroj vypněte. - Doplněte olej do správné výše hladiny (pokud závada přetrvává, obraťte se na autorizované servisní středisko).</p>
<p>13. <u>Motor se vypne bez zjevného důvodu.</u></p>	<p>- Došlo palivo. - Zkuste motor znovu nastartovat.</p>	<p>Doplněte palivo (pokud závada přetrvává, obraťte se na autorizované servisní středisko).</p>
<p>14. <u>Nerovnoměrné sečení.</u></p>	<p>Stav nabroušení žacího ústrojí je zhoršený. Příliš velká rychlost vzhledem k výšce sečené trávy. Celek žacího ústrojí je plný trávy.</p>	<p>Zkontrolujte tlak pneumatik. Obraťte se na autorizované servisní středisko. Snižte rychlost pojezdu a/nebo zvýšte výšku sečení. - Vyčkejte, dokud tráva nevyschne. - Vyčistěte celek žacího ústrojí.</p>

15. <u>Anomální vibrace během používání.</u>	<ul style="list-style-type: none"> - Žací ústrojí je nevyvážené. - Žací ústrojí je povolené. - Povolené součásti. - Případná poškození. 	Obrat'te se na autorizované servisní středisko s žádostí o kontrolu, výměnu či opravu.
16. <u>Při běžícím motoru se při stisku pedálu pohonu stroj nehýbe.</u>	Páka „vyřazení převodovky“ je v poloze vyřazení.	Zařad'te převodovku.

POZNÁMKA Pokud problémy přetrvávají i po provedení popsaných nápravných opatření, obra'tte se na svého prodejce.

POZNÁMKA V případě dalších závad, které nejsou uvedeny v tabulce, se neprodleně obra'tte na autorizované servisní středisko.

DANSK - Oversættelse af den originale brugsanvisning

Læs hele manualen inden brug af maskinen.
Instruktionsmanualerne er tilgængelige:
▷ på hjemmesiden stiga.com
▷ ved at scanne QR-koden



PAS PÅ: LÆS INSTRUKTIONSBOKEN OMHYGGELIGT IGENNEM, FØR DU TAGER DENNE MASKINE I BRUG.
Opbevares til eventuel senere brug.

BEMÆRK Dette dokument giver en enkel vejledning i papirformat til brug og vedligeholdelse af maskinen under sikre forhold.
For yderligere oplysninger kan den komplette brugsanvisning downloades i digitalt format.

1. SIKKERHEDSFORSKRIFTER

1.1. TRÆNING



Bliv fortrolig med maskinens betjening og dermed selve brugen af maskinen. Optrævenen til hurtigt at kunne standse motoren. Manglende overholdelse af sikkerheds- og brugsanvisningerne kan medføre brand og/eller alvorlig personskade.

- Lad aldrig børn eller personer, som ikke har læst brugsanvisningen, bruge maskinen. Der kan lokalt være fastsat en minimumsaldergrænse for brug af maskinen.
- Anvend aldrig maskinen, hvis brugeren er træt eller utilpas, eller har taget medicin, narkotika, alkohol eller stoffer der kan påvirke hans reaktions- og koncentrationsevner.
- Vær opmærksom på, at operatøren eller brugeren er ansvarlig for ulykker, som påføres andre personer eller deres ejendom. Det er brugerens ansvar at vurdere de potentielle risici i terrænet, hvor maskinen skal anvendes, samt at tage de nødvendige forholdsregler af hensyn til egen og andres sikkerhed. Dette gælder især på skråninger og i kuperet, glat eller ustabil terræn.
- Hvis maskinen videresælges eller udlånes, skal man sørge for, at den nye bruger gøres bekendt med anvisningerne i denne instruktionsbog.

1.2. KLARGØRING

Personlige værnemidler (PV)

- Vær iført egnet beklædning, kraftige arbejdsstsko med skridsikker sål og lange bukser. Arbejd aldrig med bare fødder eller sandaler. Vær iført høreværn.
- Anvend arbejdshandsker i alle de situationer, der indebærer risiko for hænderne.
- Bær ikke halstørklæder, skjorter, halskæder, armbånd, løstsiddende tøj eller tøj med snører eller slips og under ingen omstændigheder hængende eller brede tilbehør, som kan sætte sig fast i maskinen eller i genstande eller materialer, der forefindes på arbejdspladsen.
- Langt hår skal holdes forsvarligt samlet.

Arbejdsområde / maskine

- Kontrollér hele arbejdsområdet grundigt, og fjern alt det, som kan slynges ud af maskinen eller kan beskadige klippeanordningen/de roterende dele (sten, grene, ståltråd, kødben osv.).

Forbrændingsmotor: brændstof



Brændstoffet er yderst brandfarligt.

- Opbevar brændstoffet i egnede beholdere, der er godkendt for brændstoffer, på et sikkert sted, der er væk fra varmekilder eller åbne flammer.
- Det er forbudt at ryge under opfyldning eller efterfyldning af brændstof og i det hele taget når brændstoffet håndteres.
- Fyld brændstof på vha. en tragt og kun uden for.
- Påfyld aldrig brændstoffet, og fjern aldrig brændstofftankens dæksel, når motoren er i gang eller stadig er varm.
- Tilnærm aldrig en åben flamme til beholderen for at kontrollere indholdet.
- Rens straks ethvert spor af brændstof, der måtte være spildt over maskinen eller på jorden.
- Sørg altid for at stramme dækslet godt, både på tank og brændstofdunk.

1.3. UNDER BRUG

- Lad ikke motoren køre i lukkede rum hvor der er risiko for farlig ophobning af kulilte. Maskinen skal startes i det fri eller på steder med tilstrækkelig udluftning. Husk altid på, at motorens udstødningsgasser er giftige.
- Under start af maskinen må man ikke rette lyd-potten og hermed udstødningsgassen mod brandfarlige materialer.
- Maskinen må ikke anvendes i eksplosionsfarlige miljøer, i nærheden af brandfarlige væsker, gas eller støv. Elektriske kontakter eller mekanisk gnidning kan skabe gnister, som kan antænde støv eller dampe.
- Arbejd udelukkende i dagslys eller med en god kunstig belysning. Sigforholdene skal være gode.
- Personer, børn og dyr skal holdes væk fra arbejdsområdet. Børn skal overvåges af en anden voksen.
- Undgå at arbejde i vådt græs, når det regner og der er risiko for tordenvejr, især hvis der er risiko for lyn.
- Vær særligt opmærksom på ujævnt terræn (buler, forhøjninger), skråninger og skjulte farer og vær opmærksom på eventuelle forhindringer, som kan begrænse udsynet.
- Klip græsset på tværs af skrånningen og aldrig i retningen op/ ned af skrånningen og udvis speciel opmærksomhed under retningsændringer, således at du ikke mister fodfæstet og at hjulene ikke støder på forhindringer (sten, grene, rødder m.m.), som kan medføre udskridning eller tab af kontrol over maskinen.
- Maskinen må ikke bruges på skråninger over 10°, uanset kørselsretningen.
- Stop klippeanordningen, når du krydser ikke græsbeklædte overflader.
- Hold altid hænder og fødder væk fra klippeanordningen, både under opstart og under drift af maskinen.
- Hold dig altid på afstand fra udkasteråbningen.

- Anvend aldrig maskinen med beskadigede, manglende eller forkert placerede beskyttelsesanordninger (opsamlingspose, beskyttelsen for bagudkast).
- Det er ikke tilladt at frakoble, fjerne eller manipulere sikkerhedsanordningerne/mikroafbryderne.
- Vær forsigtig på terræn der skråner, hvor man skal være særligt opmærksom for at undgå at vælte eller miste kontrollen over maskinen. De væsentligste årsager til, at herredømmet over maskinen mistes, er følgende:
 - Manglende vejgreb.
 - For høj hastighed.
 - Bratte retningsændringer.
 - Ukorrekt bremsning.
 - Maskinen ikke egnet til anvendelse.
 - Manglende kendskab til terrænforhold og de effekter det kan have.
 - Brug af maskinen som bugseringskøretøj.
- Vær opmærksom på trafikken, når maskinen anvendes i nærheden af vejen.
- Kobl klippeanordningen fra, stands motoren og træk tændingsnøglen ud, idet du kontrollerer, at alle de bevægelige dele er fuldstændig standsede:
 - Under transport af maskinen;
 - Hver gang maskinen efterlades uovervåget;
 - Inden årsagerne til blokering fjernes eller tilstopning af udløbsbåndet fjernes;
 - Inden kontrol, rengøring eller arbejde på maskinen;
 - Efter at have ramt et fremmedlegeme. Kontroller for eventuelle skader på maskinen og foretag de nødvendige reparationer, før du bruger den igen;
 - Hvis maskinen begynder at vibrere unormalt: kontroller om der er tegn på skader; kontroller om der findes løse dele, og fastspænd dem; få udført en yderligere kontrol, udskiftning eller reparation på et specialiseret servicecenter.
- Hold altid hænder og fødder væk fra klippeanordningen, både under opstart og under drift af maskinen.
- Pas på: klippeanordningen fortsætter med at dreje nogle sekunder efter at den er frakoblet eller efter slukning af motoren.
- Vær specielt opmærksom, hvis rotorhuset indeholder mere end én skæreeanordning, da disse kan være indbyrdes forbundet.
- Hold dig altid på afstand fra udkasteråbningen.
- Rør ikke ved dele af motoren som under driften bliver varme. Risiko for forbrænding.
- For at undgå brandfare må maskinen aldrig efterlades i højt græs med motoren tændt.
- Hold hænder og fødder på lang afstand af rattets og sædeunderstøtningens drejehjul. Risiko for klemskader.



Standstags motoren i tilfælde af brud eller ulykker under arbejdet, og flyt maskinen væk fra stedet for at undgå yderligere skader; yd straks den nødvendige førstehjælp, hvis ulykken har medført kvæstelser. Kontakt sygehus o.l. vedrørende den nødvendige behandling. Fjern omhyggeligt alle genstande, som i tilfælde af uagtsomhed kan medføre skader eller kvæstelser på personer og dyr.

1.4. VEDLIGEHOLDELSE, OPMAGASINERING OG TRANSPORT

En korrekt vedligeholdelse og opmagasinering bidrager til at opretholde maskinsikkerheden og maskinens ydeevne.

- Brug aldrig maskinen med slidte eller ødelagte dele. Defekte eller ødelagte dele bør altid udskiftes og ikke repareres. Brug kun originale reservedele.
- Vær forsigtig i forbindelse med justering af maskinen for at undgå at klemme fingrene mellem klippeanordningen i bevægelse og maskinens faste dele.
- For at reducere brandrisikoen skal det med jævne mellemrum kontrolleres, at der ikke er olie og/eller brændstoftækkager.



Det oplyste støj- og vibrationsniveau i denne betjeningsvejledning svarer til maskinens maksimale driftsværdier. Brug af en ikke-afbalanceret klippeanordning, for høj kørehastighed eller manglende vedligeholdelse kan have en markant indflydelse på støj- og vibrationsniveauet. Det er derfor nødvendigt at forebygge mulige skader som følge af høj støj og vibrationer; vedligehold maskinen, bær høreværn og hold pauser under arbejdet.

- Anbring ikke en maskine med brændstof i tanken i et rum, hvor brændstofdampen kan nå en flamme, en gnist eller en varmekilde.
- For at mindske risikoen for brand må kasser med opskåret materiale ikke efterlades i et lukket rum.

1.5. MILJØBESKYTTELSE

- Overhold nøje de lokale bestemmelser hvad angår bortskaffelse af emballage, slidte dele og andre komponenter, som kan påvirke miljøet; disse typer affald må ikke bortskaffes sammen med det almindelige husholdningsaffald, mens skal indleveres særskilt til egnede genbrugsstationer, som vil sørge for genanvendelse af materialerne.
- Overhold nøje de lokale bestemmelser vedrørende bortskaffelse af restmaterialet efter brug.
- Efter endt levetid må maskinen ikke efterlades i naturen. Henvend dig til din lokale genbrugsstation for bortskaffelse i henhold til de gældende lokale bestemmelser.



Affaldssortering af produkter og brugt emballage sikrer, at materialer kangen bruges og genanvendes. Brug af genbrugte materialer hjælper med at forhindre miljøforurening og reducerer efterspørgslen efter råmaterialer.

2. BESKRIVELSE AF PRODUKTET

Denne maskine er et haveredskab, og mere præcist en plæneklipper med fører siddende om bord og frontalt skær. Maskinen er udstyret med en motor, der driver en klippeanordning, som sidder under en skærm, og en transmission, som sørger for maskinens fremdrift.

Maskinen er leddelet. Det vil sige, at stellet er opdelt i et afsnit foran og et bag, som begge kan drejes i forhold til hinanden. Den leddelede styring gør, at maskinen kan dreje omkring træer og andre hindringer med en meget lille venderadius. Brugeren kan fra førersædet styre maskinen og betjene hovedkontrollerne.

Sikkerhedsanordningerne monteret på maskinen, vil standse motoren og klippeanordningen.

Tilsigtet brug og tilsigtet brug

Denne maskine er designet og fremstillet til klipping af græs i haver og græsbelædede områder.

Ved anvendelse af det særlige tilbehør, som fabrikanten leverer sammen med maskinen, eller som kan købes separat, er det muligt at udføre dette arbejde på forskellige måder som beskrevet i maskinens brugsanvisning eller brugsanvisningen for det enkelte tilbehør.

Enhver anden brug kan være farlig og risikere at medføre kvæstelser og/eller materielle skader.

Uegnet brug for eksempel følgende (men ikke udelukkende):

- transport på maskinen af andre personer, børn eller dyr;
- brug af maskinen til at trække eller skubbe laster uden at anvende det dertil beregnede tilbehør;
- aktivering af klippeanordningen på områder uden græs;
- anvendelse af maskinen til at opsamle blade eller rester;
- anvendelse af maskinen på et ustabilt, glat eller ujævnt terræn eller på terræner med sten, vandpytter eller sumpe.

VIGTIGT Uegnet brug af maskinen medfører, at garantien bortfalder. Endvidere ophører producentens ansvar, hvilket betyder, at brugeren selv er ansvarlig for eventuelle udgifter som følge af skader eller kvæstelser på sig selv eller andre personer.

VIGTIGT Maskinen skal anvendes af en enkelt bruger.

VIGTIGT Maskinen er ikke typegodkendt til brug på offentlige veje. Ifølge færdselsloven må maskinen kun anvendes i lukkede private områder uden trafik.

2.1. MASKINENS KOMPONENTER (FIG. 1)

- A. Stel
- B. Hjul
- C. Rat
- D. Sæde
- E. Konsol
- F. Betjeningsanordninger på pedal
- G. Løftepedal til frontale tilbehør
- H. Motorhjel
- I. Fast motorskærm
- L. Sikringsboks
- M. Batteri
- N. Brændstoftank

- O. Beholder til transmissionsolie
- P. Motor
- Q. Hydraulikudtag (Mod. 740 IOX)
- R. Understøtning med lynkobling til tilbehør

2.2. SIKKERHEDSMÆRKNING (FIG. 2)



PAS PÅ

Angiver en fare. Er normalt kombineret med andre tegn, der angiver farens særlige karakter.



PAS PÅ

Læs brugsanvisningen nøje, inden du bruger maskinen.



PAS PÅ

Pas på eventuelle spredte genstande. Vær opmærksom på alle personer til stede på stedet.



PAS PÅ

Bær altid høreværn.



PAS PÅ

Denne maskine er ikke typegodkendt til anvendelse på offentlige veje.

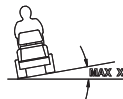

PAS PÅ

Denne maskine, med originalt tilbehør installeret, kan køre med en maksimal hældning på 10°, uanset retningen.

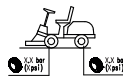

Dæktryk. Typeskiltet viser de optimale dæktrykværdier - se kap. "0 TEKNISKE DATA-TABEL". Korrekt dæktryk er en væsentlig betingelse for at opnå gode resultater ved brug af maskinen.



Angivelse af låsning af parkeringsbremse.



Angiver tagbøjens maksimale bæreevne (hvis til stede).

VIGTIGT Hvis mærkaterne er blevet ødelagt eller er ulæselige, bør de udskiftes. Ret henvendelse til dit autoriserede servicecenter for at få udleveret nye mærkater.

3. MONTERING

VIGTIGT Udpakning og monteringen skal ske på et plant og solidt underlag, hvor der er tilstrækkelig plads til at flytte maskinen og emballagen med egnede redskab.

3.1. UDPAKNING

1. Åbn emballagen forsigtigt for ikke at risikere at tabe enkeltdele
2. Læs dokumentationen i kassen, inklusiv denne vejledning.
3. Tag alle ikke monterede enkeltdele ud af kassen.
4. Tag maskinen ud af emballagen under overholdelse af følgende forholdsregler:
 - indstil skæreanordningen til maksimal højde (afsnit 4) for at undgå at beskadige den, når maskinen køres ned fra pallen den leveres på;
 - anbring den bagerste transmissions udløseranordning i den udløste position (afs. 4) (for modeller med hydrostatisk transmission).
 - køр maskinen ned af pallen den leveres på.

3.2. MONTERING AF FØRERSÆDE

Montering af førersæde (740 IOX, 540 IX): se figur 3.

Montering af førersæde (Mod. 340 IOX): se figur 3.

Montering af blæsebælg (Mod. 740 IOX, 540 IX): se figur 4.

Montering af handskerum: se figur 5.

Armlænene og de komponenter, der er nødvendige for deres montering, leveres i en separat pakke i maskinens emballage.

3.3. MONTERING AF STYR

Se figur 6.

3.4. MONTERING AF SVÆRD TIL TRÆK

Se figur 7.

3.5. MONTERING AF UNDERSTØTNINGER MED LYNFRAKOBLING

Understøtningerne med lynkobling og de relevante anvisninger om installationen findes i en separat indpakning i maskinens emballage.

Montér understøtningerne med lynkobling på halvakslerne foran på maskinen.

3.6. MONTERING AF TILBEHØR

Se den separate monteringsvejledning, der følger med hvert tilbehør.

4. BETJENINGSANORDNINGER

• Generel nøgleafbryder (8:A)

Strømforsyningen aktiveres via nøglen.

Sæt nøglen i hovedafbryderen, tryk og drej med uret for at aktivere strømforsyningen til det elektriske system.

Drej nøglen mod uret for at slukke for strømforsyningen.

• Parkeringsbremsepedal (9:A)

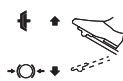

Sluppet: trækkes er aktiveret.
Parkeringsbremsen er ikke aktiveret.

Trådt helt i bund: trækkes er inaktiveret. Parkeringsbremsen er fuldt aktiveret, men ikke blokeret.

• Greb til låsning af parkeringsbremsen (9:B)



Lås bremsepedalen fast i helt trykket position.

• Trækpedal (9:C)

Maskinen kører fremad, når pedalen trykkes fremad.

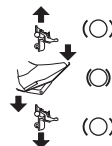

Når der ikke er nogen belastning på pedalen, stoppes maskinen.

Maskinen kører bagud, når pedalen trykkes bagud.

Ved at reducere trykket på pedalen bremser maskinen.

• Speeder (10:A)



Maks. gas.



Minimum.

• Luftens regulering (10:B)



Betjeningsanordning helt ude: chokeren er tilkoblet. Til koldstart.

Betjeningsanordning trykket ind: chokeren er frakoblet. Normal drift og varmstart.

• Nøgleafbryder (10:C)

Nøglen aktiverer / inaktiverer tænding af maskinen.

VIGTIGT Fjern nøglen hver gang maskinen efterlades ubrugt eller uovervåget.

• Display i konsoltilstand (Mod. 740 IOX, 540 IX) (10:D og 11)



MODE-tast (10:E).

Digits (11:A).



Timetæller (11:B).



Omgivende temperatur (11:C).



Omdrejningstæller (11:D).

 Service (11:E).

 Batteri (11:F).

 Kraftudtag (11:G).

 12V ON/OFF (11:H).

 Lygte (11:I).

 Maksimal hældning (11:L).

 Parkeringsbremsepedal (11:M).

 Sæde (11:N).

 Olie (11:P).

• **Forlygtekontrol og tilbehør bagpå (Mod. 340 IX) (10:D og 11)**

 Tast til lygte/12V (10:E).

• **Display tæller (Mod. 340 X) (10:D og 11)**

 Display Timetæller (11:B).

• **Kraftudtag (10:F)**

 Knap til aktivering/inaktivering af kraftudtag.

• **Betjening til justering af tilbehør bagpå (10:H og 10:I)**



Knappen giver mulighed for at hæve og sænke det bageste tilbehør.



• **Betjening til tilbehør bagpå (10:L)**

 Brug denne knap til at give/fjerne strøm til tilbehøret.

• **Hydraulisk udstyrsløfter (10:M)**

 Flydende position.



Sænkning.

 Hvileposition (i midten).



Løft.

• **Betjeningshåndtag til hydraulikudtag (Mod. 740 IOX) (10:O og 10:N)**

De to håndtag styrer hydraulikudtagene på forreste venstre side.

De har tre positioner:

Position Frem / Tilbage.

Mellemposition

• **Indkoblings-/frakoblingshåndtag til transmissionen (12)**



Transmission tilkoblet = håndtag ude. Til normal brug.

Transmission udkoblet = håndtag inde. Maskinen kan flyttes manuelt.

• **Kraftudtag (13 og 14)**



Disse understøtninger giver mulighed for nemt og hurtigt at skifte fra et tilbehør til et andet.

Fjernelse af remmens spænding: se figur 13.

Stramning af remmen: se figur 13 og 14.

5. BRUG AF MASKINEN

5.1. KLARGØRING

• **Påfyldning af olie og benzin**

VIGTIGT Maskinen leveres uden motorolie og brændstof.

Før maskinen tages i brug, skal man kontrollere at der er brændstof på og oliestanden. For oplysninger og forholdsregler ved påfyldning af brændstof eller efterfyldning af olie følges anvisningerne i motorens instruktionsbog.

• **Regulering af førersæde**

Se figur 15.

• **Regulering af rattet (9:E)**

Skru på rattets reguleringsknop (9:D) for at hæve eller sænke rattet til den ønskede position. Stram.

• **Justering af klippehøjde (10:G)**



Tryk for at forøge klippehøjden.



Tryk for at reducere klippehøjden.

Rotorhuset tilsluttes stikket (16:A).

• Dæktryk

For dæktryk se "0 TEKNISKE DATA-TABEL".

• Klargøring af maskinen til arbejde

BEMÆRK Denne maskine gør det muligt at klippe græsplænen på forskellige måder; inden man går i gang med arbejdet, er det hensigtsmæssigt at indstille maskinen i overensstemmelse med den måde, klippingen skal udføres på.

5.2. SIKKERHEDSKONTROLLER

• Generelle sikkerhedskontroller

Emne	Resultat
Brændstofanlæg og forbindelser.	Ingen lækager.
Elektriske ledninger.	Isolering er intakt. Ingen mekanisk beskadigelse.
Tømningsanlæg.	Ingen tab i forbindelsespunkter. Alle skruer er stramme.
Oliekredsløb.	Ingen lækager. Ingen beskadigelse.
Kør maskinen frem og tilbage og slip koblingspedalen.	Maskinen vil slukke.
Prøvekørsel	Ingen usædvanlige vibrationer. Ingen usædvanlige lyde.

• Kontrol af sikkerhedsanordningerne

Status	Handling	Resultat
Fører ikke siddende i førersædet. Parkeringsbremse slået til.	Prøv at starte motoren.	Motoren starter ikke. Meddelelsen "SIT DOWN" vises på displayet (hvis den findes).
Føreren sidder i førersædet. Parkeringsbremse slået fra.	Prøv at starte motoren.	Motoren starter ikke. Meddelelsen "PRESS BRAKE" vises på displayet (hvis den findes).
Føreren sidder i førersædet. Parkeringsbremse slået til.	Prøv at starte motoren.	Motoren tænder ikke.
Motor tændt, skæreanordning frakoblet, parkeringsbremse slået til.	Føreren rejser sig fra sædet.	Motoren forbliver tændt.
Motor tændt, skæreanordning frakoblet, parkeringsbremse slået fra.	Føreren rejser sig fra sædet.	Motoren slukker.

Motor tændt, skæreanordning tilkoblet, parkeringsbremse slået fra.	Føreren rejser sig fra sædet.	Motoren slukker.
Motor tændt, skæreanordning tilkoblet, parkeringsbremse slået til.	Føreren rejser sig fra sædet.	Motoren slukker.

5.3. BRUG PÅ SKRÅNINGER

VIGTIGT Maskinen må ikke bruges på skråninger over 10°, uanset kørselsretningen.

VIGTIGT Reducer hastigheden på skråninger og i skarpe sving for at undgå at vælte eller miste kontrollen over maskinen.

5.4. START OG DRIFT

• Start

1. Åbn benzinhanen (17:B).
2. Sæt nøglen i hovedafbryderen (8:A).
3. Aktivér transmissionen (12) - (håndtag ude).
4. Sæt nøglen i afbryderen (10:C).
5. Hold ikke foden på trækpedalen (9:C).

Ved koldstart:

1. Aktivér parkeringsbremsen (9:A).
2. Stil acceleratoren på fuld gas (10:A).
3. Træk chokeren helt ud (10:B).
4. Drej nøglen i afbryderen i pos. "I" og tryk på knappen START (10:P).

Ved start med varm motor:

5. Aktivér parkeringsbremsen (9:A).
6. Stil acceleratoren på fuld gas (10:A).
7. Chokeren (10:B) skal sænkes.
8. Drej nøglen i afbryderen i pos. "I" og tryk på knappen START.

BEMÆRK I tilfælde af vanskeligheder under startfasen, må der ikke foretages gentagne forsøg med startmotoren, idet batteriet herved aflades og motoren herved vil blive overfyldt. Anbring tændingsnøglen i positionen "stop", vent nogle sekunder og gentag handlingen. Såfremt det stadig ikke er muligt at starte motoren, henvises til kapitel 8 i denne manual samt til håndbogen for motoren.

• Kørsel

1. Tryk pedalen (9:A) i bund, og slip den.
2. Indvirk på pedalen (9:C) for at flytte maskinen.
3. Kør hen til arbejdsområdet.
4. Hvis der er installeret frontale tilbehør skal kraftudtaget slås til (10:F).
5. Begynd arbejdet.

5.5. STANDSNING

Fremgangsmåde ved standsning af maskinen:

1. Tryk parkeringsbremsepedalen helt ned (9:A).
2. Træk håndtaget (9:B) opad.
3. Slip pedalen (9:A).
4. Lad motoren køre i tomgang i et til to minutter.
5. Tryk på knappen STOP (10:P) for at slukke maskinen.
6. Drej nøglen i afbryderen (10:C) til position "0", og tag den ud.
7. Luk benzinhanen. Denne indikation er særlig vigtig, hvis maskinen skal transporteres på en anhænger eller lignende.

8. Træk nøglen ud af hovedafbryderen.



Motoren kan være meget varm umiddelbart efter at den er slukket. Rør ikke lydæmperen eller tilstødende dele. Risiko for forbrændinger.

5.6. EFTER BRUG

- Lad motoren køle af, inden maskinen sættes i et hvilket som helst rum.
- Rengør (afsnit 6.3).

Hver gang maskinen efterlades uden opsyn, førersædet forlades eller man parkerer maskinen:

1. Stands maskinen.
2. Anbring rotorhuset ved positionen minimumshøjde.
3. Kontrollér, at ingen dele er i bevægelse.
4. Fjern tændingsnøglen.

6. VEDLIGEHOLDELSE

Sikkerhedsforskrifterne, som skal følges, er beskrevet i kap.

1. Disse forskrifter skal følges nøje for at undgå alvorlige risici eller farer.:

Før der udføres nogen form for kontrol, rengøring eller vedligeholdelses-/indstillingsindgreb på maskinen:

- Kobl klippeanordningen fra.
- Stands maskinen.
- Sæt i frigear.
- Aktivér parkeringsbremsen.
- Stands motoren.
- Kontrollér, at alle bevægelige komponenter er stoppet.
- Tag tændingsnøglen ud.
- Tag passende beklædning på, arbejdshandsker og beskyttelsesbriller.

VIGTIGT Efterlad aldrig nøglen i maskinen eller indenfor børns eller ikke autoriserede personers rækkevidde.

6.1. BRÆNDSTOPÅFYLDNING

Gennemsigtheden af vinduet (17:A) på tanken giver mulighed for nemt at kontrollere niveauet. Fyld ikke tanken helt op, så benzinen, når den varmes op, kan udvide sig uden at løbe over.

VIGTIGT Brug kun blyfri benzin. Bland ikke benzin med olie.

VIGTIGT Undgå at hælde benzin på plastdelene, da de kan beskadiges; i tilfælde af spild bør du straks skylle efter med vand. Garantien dækker ikke skader ved karrosseriets eller motorens plastdele som følge af benzin.

6.2. KONTROL OG EFTERFYLDNING AF MOTOROLIE

VIGTIGT Følg alle forskrifterne i motorens brugsanvisning.



Kontrollér oliestanden før hver brug.

Mod. Honda GXV 630; 660; 690 (18):

1. Rengør omkring pinden. Drej pinden og tag den ud.
2. Rengør pinden.
3. Sæt pinden helt i bund, uden at skrue den fast.
4. Tag pinden ud igen.
5. Kontrollér olieniveauet.
6. Fyld op, hvis niveauet er under mærket "FULL".

Mod. B&S 8270; B&S VANGUARD 18HP (19 og 20):

1. Rengør omkring pinden.
2. Drej pinden og tag den ud.
3. Rengør pinden.
4. Sæt pinden helt i bund og skru den fast.
5. Skru pinden af og tag den ud igen.
6. Kontrollér olieniveauet.
7. Fyld op, hvis niveauet er under mærket "FULL".

6.3. RENGØRING

• Generelle forskrifter

Hver gang maskinen har været brugt, skal den rengøres iht. følgende vejledning:

- Brug ikke vandstråler, og undgå at gøre motoren og de elektriske dele våde.
- Fjern græsrester og mudder, der måtte have samlet sig inde i chassiset.
- Kontrollér altid, at der ikke er rester i luftindtagene.
- Brug ikke skrappemidler til rengøring af chassiset.
- For at mindske brandfaren skal motoren holdes fri for græsrester, blade eller overskydende smørefedt.

1. Rengør motorens køleluftindtag (18:A).
2. Efter rengøring med vand, start maskinen og rotorhuset installeret på den for at fjerne det vand, der ellers kunne trænge ind i lejerne og forårsage skade.

6.4. BATTERI

Læs og overhold fremgangsmåden for genopladning, der er beskrevet i den vedlagte betjeningsvejledning for batteriet, omhyggeligt. Manglende overholdelse af fremgangsmåden eller manglende genopladning af batteriet kan resultere i uoprettelig skade på batteriets elementer. Et fladt batteri skal genoplades så hurtigt som muligt.

Oppladning gennem motoren:

1. Hvis du har et nyt batteri, skal du tilslutte kablerne til batteriet.
2. Bring maskinen udendørs.
3. Start motoren i henhold til instruktionerne i denne manual.
4. Lad motoren køre uafbrudt i 45 minutter (tid, der kræves for at lade batteriet helt op).
5. Sluk motoren.

Oppladning med batterioplader.

VIGTIGT Oppladningen skal ske ved hjælp af et apparat med konstant spænding. Brug af andre former for batteriladere kan medføre uoprettelig skade på batteriet.

6.5. VEDLIGEHOLDELSEAFKLIPPEANORDNING



Rør ikke ved klippeanordningen, før tændingsnøglen er blevet fjernet og klippeanordningen er helt standset. Vær opmærksom på, at klippeanordningen kan bevæge sig, også selv om nøglen er fjernet (for modeller med batteri).



Samtlige handlinger, der involverer skæreanordningen (afmontering, slibning, afbalancering, reparation, genmontering og/eller udskiftning), er kritiske og kræver specifik kompetence og anvendelse af specialværktøj; af sikkerhedshensyn er det derfor nødvendigt, at de altid udføres på et specialiseret servicecenter.

 Lad altid en beskadiget, skæv eller nedslidt skæreanordning udskifte, sammen med de relevante skruer, for at værne om balanceringen.

VIGTIGT Anvend altid originale skæreanordninger med den kode som er anført i tabellen "Tekniske data".

7. TRANSPORT, OPMAGASINERING OG BORTSKAFFELSE

7.1. TRANSPORT

Når maskinen flyttes, skal man:

1. kobl klippeanordningen fra;
2. bringe klippeanordningen i den højeste position;
3. sluk maskinen, og tag tændingsnøglen ud;
4. frakobl transmissionen (afsnit 4).

Når maskinen transporteres i bil eller på anhænger skal man:

- anvende opkørselsramper med tilstrækkelig resistens, bredde og længde;
- laste maskinen med motoren slukket, tændingsnøglen taget ud af tændingen på maskinen, uden fører og slukket med hjælp fra et passende antal personer;
- lukke brændstofhanen (om forudset);
- sænke klippeanordningsenheden;
- anbringe den, så den ikke udgør en risiko for nogen;
- indkoble transmissionen (afsnit 4);
- fastgøre den omhyggeligt til transportmidlet med reb eller kæder for at undgå at den vælter med mulig beskadigelse.

7.2. OPMAGASINERING

Hvis maskinen skal opmagasineres i en periode på over 30 dage:

- Lad motoren køle af
- Frakobl kablerne fra batteriet og opbevar det et køligt og tørt sted.
- Tøm brændstoftanken og følg vejledningen i motorens instruktionsbog.
- Rengør omhyggeligt maskinen.
- Kontrollér at maskinen ikke har skader. Kontakt om nødvendigt et autoriseret servicecenter.

Opmagasiner maskinen:

- med klippeanordningen sænket;
- et tørt sted;
- beskyttet mod vind og vejr;
- helst overdækket med et dækket;
- utilgængeligt for børn;
- sørg for at have fjernet nøgler og værktøj anvendt til vedligeholdelse.

Når maskinen tages i brug:

- kontrolleres, at der ikke er udslip af benzin fra slanger, brændstofhane eller karburator;
- klargør maskinen som anvist i kapitel 5 "Brug af maskinen".

BEMÆRK Det er nødvendigt at genoplade batteriet fuldstændigt mindst en gang om måneden og altid før man genoptager aktiviteterne.

BEMÆRK Opbevar maskinen, så den ikke kan medføre fare i tilfælde af utilsigtet kontakt med personer.

8. PROBLEMER OG DERES LØSNING

ULEMPE	MULIG ÅRSAG	AFHJÆLPNING
1. <u>Konsollen tænder ikke.</u>	Generel nøgleafbryder i "O".	Bring den generelle nøgleafbryder i "I".
2. <u>Konsollen tænder ikke.</u> Med hovedafbryderen i "I" og nøgleafbryderen i "I", forbliver konsollen slukket.	Batteriet er ikke tilsluttet korrekt.	Bring hovedafbryderen i "O" og: Kontrollér batteriets forbindelser.
	Batteriet er fuldstændig afladet.	Genoplad batteriet.
	Sikringen er sprunget.	Udskift sikringen.
3. <u>Startmotoren drejer ikke</u> Med nøgleafbryderen på "I", tændes displayet, men ved at trykke på knappen "START / STOP ENGINE" drejer startmotoren ikke.	Batteri er ikke tilstrækkeligt opladet.	Genoplad batteriet.

4. <u>Startmotoren er tændt, men motoren starter ikke</u> Med nøgleafbryderen på "I", tændes displayet, men ved at trykke på knappen "START / STOP ENGINE" drejer startmotoren, men motoren starter ikke.	Benzinhane lukket.	Åbn benzinhane.
	Manglende benzintilførsel.	- Kontroller tankniveauet. - Kontroller benzinfileret.
	Tændingsfejl.	- Kontrollér at tændrørshætten er fastgjort. - Kontrollér at elektroderne er rene og er anbragt med korrekt indbyrdes afstand.
5. <u>Batteriets kontrollampe digits blinker. (740 IOX, 540 IX)</u> "BATT" vises. (340 IX) Forsøg på at starte maskinen; maskinen starter ikke, kontrollampen "Batteri" og teksten på "Digits" begynder at blinke, hvilket indikerer en spænding lavere end 12V.	Batteri er ikke tilstrækkeligt opladet.	Oplad batteriet.
	Genopladningssikring sprunget.	Udskift sikringen.
	Batteriet er beskadiget.	Udskift batteriet.
6. <u>Batteriets kontrollampe digits blinker. (740 IOX, 540 IX)</u> "BATT" vises. (340 IX) Kontrollampen "Batteri" og teksten på "Digits" begynder at blinke, hvilket indikerer en spænding over 12V.	Teksten på "Digits" indikerer en spænding over 12V; der er en overspænding til stede.	Kontakt et autoriseret servicecenter.
7. <u>Batteriets kontrollampe og digits blinker, og derefter slukker motoren. (740 IOX, 540 IX)</u> "BATT" vises. (340 IX) Kontrollampen "Batteri" og teksten på "Digits" blinker, hvilket indikerer en spænding over 12V, og maskinen slukker.	Batteriet er over overspændingsudløsningsgrænsen.	Kontakt et autoriseret servicecenter.
8. <u>Motoren er tændt, kontrollampen "Batteri" og teksten på "Digits" blinker, hvilket indikerer en spænding lavere end 12V. (740 IOX, 540 IX)</u> "BATT" vises. (340 IX)	Hvis tilstanden varer ved:	
	Genopladningssikring sprunget.	Udskift sikringen.
	Batteriet er beskadiget.	Udskift batteriet.
	Batteriopladeren er beskadiget.	Kontakt et autoriseret servicecenter.
9. <u>Vanskelig start eller uregelmæssig motorfunktion.</u>	Karbureringsproblemer.	Rengør eller udskift luftfilteret.
10. <u>Reduktion af motorens præstation under arbejde.</u>	Fremdriftshastigheden er for høj i forhold til klippehøjden.	Sænk fremføringshastigheden og/eller forøg klippehøjden.
11. <u>Batteriets kontrollampe slukker ikke efter et par minutters drift. (740 IOX, 540 IX)</u>	Opladning ikke tilstrækkelig.	Kontakt et autoriseret servicecenter.
12. <u>Oliens kontrollampe tænder under driften. (740 IOX, 540 IX)</u>	Problemer omkring motorens smøring.	- Sluk straks maskinen. - Genopret oliestanden (kontakt et autoriseret servicecenter, hvis ulempen varer ved).
13. <u>Motoren stopper uden nogen åbenbar grund.</u>	- Brændstoffet er brugt op. - Prøv at starte motoren.	Fyld brændstof på (kontakt et autoriseret servicecenter, hvis ulempen varer ved).
14. <u>Uregelmæssig klipning.</u>	Klippeanordningernes skærping er reduceret.	Kontrollér dæktrykket.
	For høj fremdriftshastighed i forhold til højden på græsset, der skal klippes.	Sænk fremføringshastigheden og/eller forøg klippehøjden.
	Rotorhuset er fyldt med græs.	- Vent til græsset er tørt. - Rengør rotorhuset.

15. <u>Unormal vibration under brug.</u>	<ul style="list-style-type: none"> - Ubalancerede klippeanordninger. - Løstsiddende klippeanordninger. - Løse dele. - Eventuelle beskadigelser. 	Kontakt et servicecenter for at få udført en yderligere kontrol, udskiftning eller reparation.
16. <u>For tændt motor sætter maskinen ikke i bevægelse, når man indvirker på trækpedalen.</u>	Håndtag til frakobling af transmissionen i frakoblingsposition.	Aktivér transmissionen.

BEMÆRK Såfremt de ovennævnte indgreb ikke løser problemet, bør der rettes henvendelse til forhandleren.

BEMÆRK For yderligere problemer, der ikke er angivet i tabellen, skal du straks kontakte et autoriseret assistancecenter.

DEUTSCH - Übersetzung der Originalbetriebsanleitung

Bevor Sie die Maschine verwenden, lesen Sie bitte die vollständige Bedienungsanleitung.
Die Gebrauchsanweisungen sind verfügbar:
▷ auf der Webseite stiga.com
▷ durch Einscannen des QR-Code



ACHTUNG: VOR DEM GEBRAUCH DER MASCHINE MUSS DAS VORLIEGENDE HANDBUCH AUFMERKSAM GELESEN WERDEN. Das Handbuch muss aufbewahrt werden, um bei Bedarf darin nachlesen zu können.

HINWEIS Dieses Dokument soll eine einfache Anleitung in Papierform für die Verwendung und Wartung der Maschine unter sicheren Bedingungen bieten.
Für detailliertere Informationen laden Sie die vollständigen Gebrauchsanweisungen in digitaler Form herunter.

1. SICHERHEITSVORSCHRIFTEN

1.1. SCHULUNG



Machen Sie sich mit den Bedienteilen und dem richtigen Gebrauch der Maschine vertraut. Man muss lernen, den Motor schnell abzustellen. Die Nichtbeachtung der Sicherheitshinweise und der Anweisungen kann zu Unfällen bzw. schweren Verletzungen führen.

- Die Maschine darf nie von Kindern oder Personen benutzt werden, die sich nicht mit den Anweisungen vertraut gemacht haben. Die lokal geltenden Gesetze können ein Mindestalter für den Benutzer festlegen.
- Die Maschine darf nie benutzt werden, wenn der Benutzer müde ist oder sich nicht wohl fühlt, oder wenn er Medikamente, Drogen, Alkohol oder sonstige Substanzen eingenommen hat, die sich negativ auf seine Reflexe und auf die Aufmerksamkeit auswirken.
- Beachten Sie, dass der Benutzer für Unfälle und unvorhergesehene Umstände verantwortlich ist, die anderen Personen oder deren Eigentum widerfahren könnten. Es gehört zum Verantwortungsbereich des Benutzers, potenzielle Risiken des Geländes, auf dem gearbeitet wird, einzuschätzen. Außerdem muss er alle erforderlichen Vorsichtsmaßnahmen für seine eigene Sicherheit und die der anderen ergreifen, insbesondere an Hängen, auf unebenem, rutschigem oder nicht festem Gelände.
- Falls die Maschine an andere übergeben oder überlassen wird, muss sichergestellt werden, dass der Benutzer die Gebrauchsanweisungen in diesem Handbuch liest.

1.2. VORBEREITUNGSMASSNAHMEN

Persönliche Schutzausrüstung (PSA)

- Angemessene Kleidung tragen, robuste Arbeitsschuhe mit rutschfester Sohle und lange Hosen. Niemals barfuß oder mit leichten Sandalen bekleidet mit der Maschine arbeiten. Gehörschutz tragen.
- In allen Situationen, die Gefahren für die Hände mit sich bringen, Arbeitshandschuhe tragen.
- Keine Schals, Hemden, Halsketten, Armbänder, Kleidungsstücke mit fliegenden Teilen oder mit Bändern oder Krawatten und andere lose hängende Accessoires tragen, die sich in der Maschine oder in eventuell auf dem Arbeitsplatz befindlichen Gegenständen verfangen könnten.
- Langes Haar zusammenbinden.

Arbeitsbereich / Maschine

- Den gesamten Arbeitsbereich sorgfältig prüfen und alles entfernen, was von der Maschine ausgetrieben werden könnte oder die Schnittvorrichtung/rotierende Teile beschädigen könnte (Steine, Äste, Eisendrähte, Knochen, usw.).

Verbrennungsmotoren: rohr



Der Kraftstoff ist hoch entflammbar.

- Den Kraftstoff ausschließlich in eigens für Kraftstoffe zugelassenen Behältern aufbewahren und zwar an einem sicheren Ort, fern von Wärmequellen oder offenen Flammen.
- Nicht während des Nachfüllvorgangs oder Auffüllens von Kraftstoff rauchen. Dies gilt auch immer dann, wenn Kraftstoff gehandhabt wird.
- Den Kraftstoff unter Verwendung eines Trichters nur im Freien nachfüllen.
- Während der Motor läuft oder bei heißer Maschine darf der Tankverschluss nicht geöffnet bzw. Kraftstoff nachgefüllt werden.
- Keine Flammen an die Tanköffnung annähern, um den Inhalt zu kontrollieren.
- Sofort jede Spur von Kraftstoff reinigen, die auf Maschine oder Boden geschüttet wurde.
- Die Deckel von Tank und Behälter des Kraftstoffs immer wieder gut abschließen.

1.3. WÄHREND DER VERWENDUNG

- Der Motor darf nicht in geschlossenen Räumen laufen, in denen sich gefährlicher Kohlenmonoxid-Rauch ansammeln kann. Das Anlassen muss im Freien oder an einem gut gelüfteten Ort erfolgen. Nicht vergessen, dass Abgase giftig sind.
- Während des Maschinenstarts Schalldämpfer und folglich auch Abgase nicht gegen entflammare Materialien richten.
- Die Maschine darf nicht in explosionsgefährdeten Umgebungen, oder wenn entflammare Flüssigkeiten, Gas oder Staub vorhanden sind, verwendet werden. Elektrische Kontakte oder mechanische Reibungen können Funken erzeugen, die Staub oder Dämpfe entzünden können.
- Nur bei Tageslicht oder bei guter künstlicher Beleuchtung und mit guten Sichtverhältnissen arbeiten.
- Personen, Kinder und Tiere vom Arbeitsbereich fern halten. Kinder müssen von einem Erwachsenen beaufsichtigt werden.
- Vermeiden, im feuchten Gras, bei Regen und Gewittergefahr zu arbeiten, besonders wenn die Wahrscheinlichkeit von Blitzen besteht.
- Besonders auf die Unebenheiten des Bodens (Erhebungen, Gräben), auf Hänge und versteckte Gefahren und das Vorhandensein eventueller Hindernisse achten, die die Sicht einschränken könnten.
- Quer zum Hang und nie in Richtung des Gefälles aufwärts/abwärts arbeiten. Bei Richtungswechsel ist sehr auf den eigenen Abstützpunkt zu achten. Gleichzeitig muss man sicherstellen, dass die Räder nicht auf Hindernisse stoßen (Steine, Zweige, Wurzeln, usw.), die ein seitliches Abrutschen oder den Verlust der Kontrolle über die Maschine verursachen könnten.
- Die Maschine darf unabhängig von der Fahrtrichtung nicht an Hängen mit mehr als 10° eingesetzt werden.
- Das Schneidwerkzeug beim Überqueren von graslosen Flächen anhalten.

- Halten Sie Hände und Füße immer von den Schnittvorrichtungen fern, sowohl beim Anlassen des Motors als auch während des Gebrauchs der Maschine.
- Halten Sie sich immer entfernt von der Auswurföffnung.
- Die Maschine nie mit beschädigten, fehlenden oder falsch angebrachten Schutzvorrichtungen einsetzen (Grasfangeinrichtung, hinterer Auswurfschutz).
- Die vorhandenen Sicherheitssysteme/Mikroschalter dürfen nicht ausgelöst, abgeschaltet, entfernt oder verändert werden.
- Auf abhängenden Böden aufpassen. Hier muss besonders darauf geachtet werden, ein Kippen oder den Verlust der Kontrolle der Maschine zu vermeiden. Die wesentlichen Gründe für den Verlust der Kontrolle sind:
 - Mangelnde Bodenhaftung der Räder.
 - Zu schnelles Fahren.
 - Abrupte Richtungsänderungen.
 - Unangemessenes Bremsen.
 - Die Maschine ist für den Einsatz nicht geeignet.
 - Mangelnde Kenntnisse über Wirkungen, die von den Bodenverhältnissen herrühren können.
 - Verwendung der Maschine als Zugfahrzeug.
- Wenn Sie die Maschine in der Nähe der Straße verwenden, achten Sie auf den Verkehr.
- Das Schneidwerkzeug abkoppeln, den Motor abstellen und den Zündschlüssel ziehen, sicherstellen, dass alle beweglichen Teile vollständig stillstehen:
 - Beim Transport der Maschine;
 - Wenn Sie die Maschine unbewacht lassen;
 - Vor dem Beseitigen der Ursachen der Verstopfung oder das Austragsband frei machen;
 - Vor dem Prüfen, Reinigen oder Arbeiten an der Maschine;
 - Nach dem Auftreffen auf einen Fremdkörper. Die Maschine auf Schäden überprüfen und alle notwendigen Reparaturen durchführen, bevor sie wieder verwendet wird
 - Wenn die Maschine beginnt ungewöhnlich zu vibrieren: Eventuelle Beschädigungen prüfen; Prüfen, ob Teile sich gelöst haben und diese festziehen; Die Kontrollen, Auswechsel- und Reparaturarbeiten in einem Fachbetrieb durchführen lassen.
- Halten Sie Hände und Füße immer von den Schnittvorrichtungen fern, sowohl beim Anlassen des Motors als auch während des Gebrauchs der Maschine.
- Achtung: Das Schneideelement dreht sich auch nach dem Auskuppeln oder nach dem Ausschalten des Motors noch einige Sekunden weiter.
- Auf die Schneidwerkzeugbaugruppe mit mehr als einem Schneidwerkzeug Acht geben, da ein sich drehendes Schneidwerkzeug die Rotation der anderen bewirken kann.
- Halten Sie sich immer entfernt von der Auswurföffnung.
- Die Teile des Motors, die sich beim Gebrauch erhitzen, dürfen nicht angefasst werden. Verbrennungsgefahr.
- Lassen Sie die Maschine nicht mit laufendem Motor im hohen Gras stehen, um Brandgefahr zu vermeiden.
- Halten Sie Hände und Füße vom Gelenk der Lenkung und von der Sitzhalterung fern. Es besteht Verletzungsgefahr durch Quetschungen.



Im Fall von Brüchen oder Unfällen während der Arbeit, sofort den Motor abstellen und die Maschine entfernen, damit sie keine weiteren Schäden anrichtet. Bei einem Unfall mit eigenen Verletzungen oder Verletzungen Dritter, unverzüglich die der Situation angemessene erste Hilfe leisten und zur notwendigen Behandlung ein Krankenhaus aufsuchen. Entfernen Sie sorgfältig alle eventuellen Rückstände, die – falls sie unbeaufsichtigt bleiben – Schäden oder Verletzungen an Personen oder Tieren verursachen könnten.

1.4. WARTUNG, LAGERUNG UND TRANSPORT

Durch regelmäßige Wartung und ordnungsgemäßen Unterstand wird die Sicherheit und Leistung der Maschine gewahrt.

- Die Maschine nie verwenden, wenn Teile abgenutzt oder beschädigt sind. Schadhafte oder abgenutzte Teile sind zu ersetzen und dürfen nicht repariert werden. Immer Originalersatzteile verwenden.
- Während der Arbeiten zur Einstellung der Maschine darauf achten, dass die Finger nicht zwischen dem sich drehenden Schneidwerkzeug und den festen Teilen der Maschine eingeklemmt werden.
- Um das Brandrisiko zu reduzieren, muss regelmäßig geprüft werden, dass keine Öl- und/oder Kraftstofflecks vorhanden sind.



Die in dieser Anleitung angegebenen Geräusch- und Vibrationspegel sind Höchstwerte beim Betrieb der Maschine. Der Einsatz eines nicht ausgewuchteten Schneidelements, die zu hohe Fahrgeschwindigkeit und die fehlende Wartung wirken sich signifikant auf die Geräuschemissionen und die Vibrationen aus. Demzufolge müssen vorbeugende Maßnahmen getroffen werden, um mögliche Schäden durch zu hohen Lärm und Belastungen durch Vibrationen zu vermeiden; die Maschine warten, Gehörschutz tragen, während regelmäßig Arbeitspositionen wechseln.

- Die Maschine nicht mit Kraftstoff im Tank an einem Ort aufbewahren, wo die Kraftstoffdämpfe Flammen, Funken oder eine starke Wärmequelle erreichen könnten.
- Um die Brandgefahr zu vermindern, keine Behälter mit Schnittabfällen in geschlossenen Räumen lassen.

1.5. UMWELTSCHUTZ

- Halten Sie sich strikt an die örtlichen Vorschriften für die Entsorgung von Verpackungen, beschädigten Teilen bzw. allen weiteren umweltschädlichen Stoffen. Diese Art Müll darf nicht zusammen mit dem Hausmüll weggeworfen werden, es muss eine getrennte Müllsammlung erfolgen, damit die Bestandteile dann geeigneten Sammelstellen übergeben werden können, die für das Recycling der Materialien sorgen.
- Halten Sie sich strikt an die örtlichen Vorschriften für die Entsorgung der Abfallmaterialien.
- Bei der Außerbetriebnahme darf die Maschine nicht einfach in der Umwelt abgestellt werden, sondern muss gemäß der örtlichen Vorschriften an eine Sammelstelle übergeben werden.



Die getrennte Sammlung von gebrauchten Produkten und Verpackungen erlaubt das Recycling der Materialien und deren Wiederverwendung. Die erneute Verwendung der recycelten Materialien hilft der Umweltverschmutzung vorzubeugen und vermindert die Nachfrage nach Rohstoffen.

2. PRODUKTBESCHREIBUNG

Diese Maschine ist ein Gerät für die Gartenarbeit, und genauer gesagt ein Aufsitzmäher mit sitzendem Bediener mit Frontmäherwerk.

Die Maschine verfügt über einen Motor, der die Schneidwerkzeugbaugruppe betätigt und durch ein Gehäuse geschützt ist, sowie über ein Antriebsaggregat, das für die Bewegung der Maschine sorgt.

Die Maschine ist verstellbar. Dies bedeutet, dass der Rahmen in einen vorderen Abschnitt und einen hinteren Abschnitt unterteilt ist, die in Bezug aufeinander gelenkt werden können.

Durch die verstellbare Lenkung kann die Maschine mit extrem kleinem Lenkradius um Bäume und andere Hindernisse herumfahren.

Der Bediener kann die Maschine führen und die Hauptsteuerungen betätigen ohne den Fahrersitz zu verlassen.

Die an der Maschine angebrachten Sicherheitsvorrichtungen sorgen dafür, dass der Motor und die Schneidwerkzeugbaugruppe angehalten werden.

Bestimmungsgemäße Verwendung und unsachgemäße Verwendung

Diese Maschine ist zum Mähen von Gras in Gärten und Grasflächen geplant und gebaut.

Die Verwendung von speziellen Anbaugeräten, die vom Hersteller als Original-Ausrüstung vorgesehen sind oder separat gekauft werden können, ermöglicht es, diese Arbeit in verschiedenen Betriebsarten durchzuführen, die in diesem Handbuch oder in den Anleitungen zu den einzelnen Anbaugeräten beschrieben sind.

Jede andere als die bestimmungsgemäße Verwendung, kann sich als gefährlich erweisen und Personen- und/oder Sachschäden verursachen.

Als nicht bestimmungsgemäße Verwendung gelten (beispielsweise, aber nicht nur):

- Der Transport von anderen Personen, Kindern oder Tieren auf der Maschine;
- Verwendung der Maschine zum Ziehen oder Schieben von Lasten ohne Verwendung des entsprechenden, für den Zugbetrieb vorgesehenen Anbaugeräts;
- Die Schnittvorrichtung in graslosen Bereichen betätigen;
- Die Maschine für die Aufnahme von Laub oder Abfall verwenden;
- Das Fahrzeug zum Befahren von instabilem, rutschigem, vereistem, steinigem oder lockerem Untergrund, Pfützen oder stehendem Wasser benutzen.

WICHTIG Die unsachgemäße Verwendung der Maschine hat den Verfall der Garantie und die Ablehnung jeder Haftung seitens des Herstellers zur Folge. Dem Benutzer selbst dadurch entstandene oder Dritten zugefügte Schäden oder Verletzungen gehen zu Lasten des Benutzers.

WICHTIG Die Maschine darf nur von einem einzigen Maschinenbediener verwendet werden.

WICHTIG Die Maschine ist zum Fahren auf öffentlichen Straßen nicht zugelassen. Ihr Einsatz (im Sinne der Straßenverkehrsordnung) darf ausschließlich auf privatem Gelände erfolgen, das dem öffentlichen Verkehr nicht zugänglich ist.

2.1. KOMPONENTEN DER MASCHINE (ABB. 1)

- A. Rahmen
- B. Räder
- C. Lenkrad
- D. Sitz
- E. Konsole

- F. Pedalsteuerungen
- G. Hebel zum Anheben der Front-Anbaugeräte
- H. Motorhaube
- I. Festes Motorgehäuse
- L. Sicherungsgehäuse
- M. Batterie
- N. Kraftstoffbehälter
- O. Antriebsölbehälter
- P. Motor
- Q. Hydraulikbuchsen (Mod. 740 IOX)
- R. Schnellverschlusshalterungen für Anbaugeräte

2.2. SICHERHEITSKENNZEICHNUNG (ABB. 2)

ACHTUNG

Weist auf eine Gefahr hin. Wird normalerweise mit anderen Zeichen kombiniert, die auf die Besonderheit der Gefahr hinweisen.



ACHTUNG

Vor Inbetriebnahme der Maschine die Gebrauchsanleitung lesen.



ACHTUNG

Auf herumliegende Gegenstände achten. Auf Personen achten, die sich am Platz aufhalten.



ACHTUNG

Tragen Sie immer Gehörschutz.



ACHTUNG

Die Maschine ist zum Fahren auf öffentlichen Straßen nicht zugelassen.



ACHTUNG

Diese Maschine kann mit installiertem Originalzubehör mit einer maximalen Neigung von 10° arbeiten, unabhängig von der Richtung.

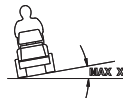

Reifendruck. Das Etikett zeigt die optimalen Reifendruckwerte – siehe Kap. „0 TABELLE DER TECHNISCHEN DATEN“. Der richtige Reifendruck ist eine wesentliche Voraussetzung für gute Ergebnisse bei der Nutzung der Maschine.

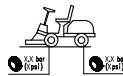

Anzeige Feststellbremse blockieren.



Gibt die maximale Tragfähigkeit des Gepäckträgers an (falls vorhanden).



WICHTIG Beschädigte oder unleserlich gewordene Etiketten müssen ausgetauscht werden. Die neuen Etiketten beim eigenen autorisierten Kundendienstzentrum anfordern.

3. ZUSAMMENBAU

WICHTIG Das Auspacken und die Fertigstellung der Montage müssen auf einer ebenen und stabilen Oberfläche erfolgen. Es muss genügend Platz zur Bewegung der Maschine und der Verpackung mit geeigneten Werkzeugen zur Verfügung stehen.

3.1. AUSPACKVORGANG

1. Die Verpackung vorsichtig öffnen. Dabei darauf achten, keine Bauteile zu verlieren
2. Die im Karton enthaltenen Unterlagen einschließlich dieser Gebrauchsanweisung durchlesen.
3. Alle losen Komponenten aus dem Karton nehmen.
4. Die Maschine aus der Verpackung entnehmen und hierzu folgende Vorsichtsmaßnahmen ergreifen:
 - Die Schneidwerkzeugbaugruppe in die oberste Stellung bringen (Abs. 4), um eine Beschädigung während dem Herunterfahren der Maschine von der Palette zu vermeiden;
 - den Freigabehebel des hinteren Antriebs in die entriegelte Position bringen (Abs. 4) (für Modelle mit hydrostatischem Antrieb).
 - die Maschine von der Basispalette herunterholen.

3.2. EINBAU DES SITZES

Einbau des Sitzes (Mod. 740 IOX, 540 IX): siehe Abbildung 3.

Einbau des Sitzes (Mod. 340 IX): siehe Abbildung 3.

Einbau des Balgs (Mod. 740 IOX, 540 IX): siehe Abbildung 4.

Einbau des Handschuhfachs: siehe Abbildung 5.

Die Armlehnen und die für ihren Einbau erforderlichen Teile werden in einem separaten Paket in der Verpackung der Maschine geliefert.

3.3. MONTAGE DES LENKRADS

Siehe Abbildung 6.

3.4. EINBAU DER ZUGSTANGE

Siehe Abbildung 7.

3.5. MONTAGE DER SCHNELLVERSCHLUSSHALTERUNGEN

Die Schnellverschlusshalterungen und die dazugehörigen Installationsanleitungen werden in einer separaten Verpackung in der Verpackung der Maschine geliefert.

Die Schnellverschlusshalterungen an den vorderen Antriebswellen der Maschine installieren.

3.6. MONTAGE DER ANBAUGERÄTE

Siehe separate Installationsanleitung, die mit jedem Anbaugerät geliefert wird.

4. STEUERBEFEHLE

• Allgemeiner Schlüsseltrennschalter (8:A)

Die Stromversorgung wird über den Schlüssel aktiviert.

Den Schlüssel in den Hauptschalter stecken, ihn drücken und im Uhrzeigersinn drehen, um die Stromzufuhr zur elektrischen Anlage zu aktivieren.

Den Schlüssel gegen den Uhrzeigersinn drehen, um die Stromversorgung zu deaktivieren.

• Feststellbremspedal (9:A)

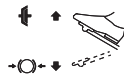

Gelöst: der Antrieb ist eingelegt. Die Feststellbremse ist nicht aktiviert.

Vollständig gedrückt: der Antrieb ist gelöst. Die Feststellbremse ist vollständig aktiviert, aber nicht blockiert.

• Verriegelungshebel der Feststellbremse (9:B)



Das Bremspedal in der vollständig durchgetretenen Stellung blockieren.

• Antriebspedal (9:C)

Wenn Sie das Pedal nach vorne drücken, bewegt sich die Maschine vorwärts.

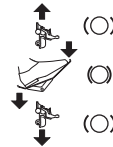

Wenn das Pedal nicht belastet ist, wird die Maschine angehalten.

Wenn das Pedal nach hinten gedrückt wird, bewegt sich die Maschine rückwärts.

Wenn der Druck auf das Pedal verringert wird, bremst die Maschine.

• Gashebel (Zündschalter) (10:A)



Vollgas.



Leerlauf.

• Luftsteuerung (10:B)



Steuerung vollständig außerhalb des Bereichs: Choke ist eingelegt. Für den Kaltstart.

Steuerung eingedrückt: Choke ist ausgeschaltet. Normalbetrieb und Warmstart.

• Schlüsselschalter (10:C)

Der Schlüssel aktiviert/deaktiviert das Einschalten der Maschine.

WICHTIG Den Schlüssel abziehen, wenn die Maschine unbenutzt oder unbeaufsichtigt gelassen wird.

• Anzeige der Konsolenmodus-Taste (Mod. 740 IOX, 540 IX) (10:D und 11)



MODUS-Taste (10:E).

Ziffern (11:A).



Zähler (11:B).



Umgebungstemperatur (11:C).



Drehzahlmesser (11:D).



Service (11:E).



Batterie (11:F).



Zapfwelle (11:G).



12V ON/OFF (11:H).



Scheinwerfer (11:I).



Maximale Neigung (11:L).



Feststellbremspedal (11:M).



Sitz (11:N).



Öl (11:P).

• **Steuerung der Scheinwerfer und hinteres Anbaugerät (Mod. 340 IX) (10:D und 11)**



Scheinwerfertaste/12V (10:E).

• **Display Zähler (Mod. 340 X) (10:D und 11)**



Display Zähler (11:B).

• **Zapfwelle (10:F)**



Taste zum Aktivieren / Deaktivieren der Zapfwelle.

• **Steuerung zur Einstellung des hinteren Anbaugeräts (10:H und 10:I)**



Mit der Taste kann das hintere Anbaugerät angehoben und abgesenkt werden.



• **Steuerung für hinteres Anbaugerät (10:L)**



Diese Taste verwenden, um das Anbaugerät mit Strom zu versorgen/davon zu trennen.

• **Hydraulische Anbaugeräte-Hubvorrichtung (10:M)**



Schwimmstellung.



Senkung.



Ruheposition (mittig).



Heben.

• **Bedienhebel für Hydraulikbuchsen (Mod. 740 IOX) (10:O und 10:N)**

Die beiden Hebel steuern die Hydraulikbuchsen vorne links. Sie haben drei Positionen: Vorwärts-/Rückwärtsposition. Zentrale Position

• **Hebel zum Zuschalten/ zur Freigabe des Antriebs (12)**

Getriebe eingelegt = Hebel ausgefahren. Für den normalen Gebrauch.



Getriebe entriegelt = Hebel eingefahren. Die Maschine kann von Hand bewegt werden.

• **Zapfwelle (13 und 14)**



Diese Halterungen ermöglichen einen einfachen und schnellen Wechsel von einem Anbaugerät zum anderen.

Lösen der Riemenspannung: siehe Abbildung 13.

Spannung der Riemen: siehe Abbildung 13 und 14.

5. GEBRAUCH DER MASCHINE

5.1. VORBEREITUNGSMASSNAHMEN

• **Tanken und Öl einfüllen**

WICHTIG Die Maschine wird ohne Motoröl und Kraftstoff geliefert.

Vor der Verwendung der Maschine das Vorhandensein von Kraftstoff und den Ölstand kontrollieren. Für die Methoden und Vorsichtsmaßnahmen beim Nachfüllen von Öl sind die Anweisungen im Motorhandbuch zu beachten.

• **Einstellung des Sitzes**

Siehe Abbildung 15.

• **Lenkradeinstellung (9:E)**

Den Einstellknopf (9:D) der Lenkung aufschrauben, um das Lenkrad auf die gewünschte Stellung zu heben oder abzusenken. Wieder festziehen.

• **Einstellung der Schnitthöhe (10:G)**



Drücken, um die Schnitthöhe zu erhöhen.



Drücken, um die Schnitthöhe zu verringern.

Die Baugruppe des Schneidwerkzeugs wird an die Buchse angeschlossen (16:A).

• **Reifendruck**

Für den Reifendruck siehe „0 TABELLE DER TECHNISCHEN DATEN“.

• **Vorbereitung der Maschine beim Betrieb**

HINWEIS Diese Maschine ermöglicht das Mähen des Rasens mit verschiedenen Modi; vor Arbeitsbeginn sollte die Maschine entsprechend der gewünschten Schnittart eingestellt werden.

5.2. SICHERHEITSKONTROLLEN

• **Allgemeine Sicherheitskontrollen**

Gegenstand	Ergebnis
Kraftstoffanlage und Verbindungen.	Kein Verlust.
Stromkabel.	Die gesamte Isolierung ist intakt. Kein mechanischer Schaden.
Abgassystem.	Keine Leckage an den Anschlussstellen. Alle Schrauben angezogen.
Ölkreislauf	Kein Verlust. Kein Schaden.
Die Maschine vorwärts/rückwärts betätigen und das Antriebspedal lösen.	Die Maschine stoppt.
Test-Erprobung	Keine anormale Vibration. Kein anormales Geräusch.

• **Kontrollen der Sicherheitsvorrichtungen**

Status	Tätigkeit	Ergebnis
Nicht sitzender Bediener. Feststellbremse eingelegt.	Versuchen den Motor zu starten.	Der Motor springt nicht an. Im Display (falls vorhanden) erscheint der Text „SETZEN“.
Sitzender Bediener. Feststellbremse gelöst.	Versuchen den Motor zu starten.	Der Motor springt nicht an. Im Display (falls vorhanden) erscheint der Text „BREMSE DRÜCKEN“.
Sitzender Bediener. Feststellbremse eingelegt.	Versuchen den Motor zu starten.	Der Motor springt an.
Motor eingeschaltet, Schneidwerkzeug ausgeschaltet, Feststellbremse eingelegt.	Der Bediener steht vom Sitz auf.	Der Motor bleibt eingeschaltet.
Motor eingeschaltet, Schneidwerkzeug ausgeschaltet, Feststellbremse gelöst.	Der Bediener steht vom Sitz auf.	Der Motor schaltet sich ab.
Motor eingeschaltet, Schneidwerkzeug eingeschaltet, Feststellbremse gelöst.	Der Bediener steht vom Sitz auf.	Der Motor schaltet sich ab.

Motor eingeschaltet, Schneidwerkzeug eingeschaltet, Feststellbremse eingelegt.	Der Bediener steht vom Sitz auf.	Der Motor schaltet sich ab.
--	----------------------------------	-----------------------------

5.3. BETRIEB AN HÄNGEN

WICHTIG Die Maschine darf unabhängig von der Fahrtrichtung nicht an Hängen mit mehr als 10° eingesetzt werden.

WICHTIG Die Geschwindigkeit an Hängen und scharfen Kurven reduzieren, um ein Umkippen oder einen Kontrollverlust der Maschine zu vermeiden.

5.4. STARTVORGANG UND ARBEIT

• **Inbetriebnahme**

1. Das Benzinventil (17:B) öffnen.
2. Den Schlüssel in den Hauptschalter stecken (8:A).
3. Das Getriebe einlegen (12) - (Hebel ausgefahren).
4. Den Schlüssel in den Schalter stecken (10:C).
5. Den Fuß nicht auf dem Antriebspedal lassen (9:C).

Beim Kaltstart:

1. Die Parkbremse betätigen (9:A).
2. Den Gashebel auf Vollgas stellen (10:A).
3. Die Choke-Steuerung vollständig herausziehen (10:B).
4. Den Schlüssel des Schalters auf Pos. „I“ drehen und die START-Taste drücken (10:P).

Beim Warmstart:

5. Die Parkbremse betätigen (9:A).
6. Den Gashebel auf Vollgas stellen (10:A).
7. Der Choke-Steuerung (10:B) muss abgesenkt sein.
8. Den Schlüssel des Schalters auf Pos. „I“ drehen und die START-Taste drücken.

HINWEIS Falls beim Anlassen Schwierigkeiten auftreten sollten, den Anlasser nicht zu lange betätigen, um zu vermeiden, dass sich die Batterie entlädt und der Motor absäuft. Den Zündschlüssel in die Stopp-Position zurückstellen, einige Sekunden warten und dann den Vorgang wiederholen. Falls die Störung andauern sollte, verweisen wir auf Kapitel 8 des vorliegenden Handbuchs und auf die Gebrauchsanweisung des Motors.

• **Gang**

1. Das Pedal ganz durchdrücken (9:A) und lösen.
2. Das Pedal (9:C) betätigen, um die Maschine in Bewegung zu setzen.
3. Begeben Sie sich in den Arbeitsbereich.
4. Wenn vordere Anbaugeräte installiert sind, die Zapfwelle betätigen (10:F).
5. Mit der Arbeit beginnen.

5.5. STOPP

Zum Anhalten der Maschine:

1. Das Pedal der Feststellbremse ganz durchdrücken (9:A).
2. Den Hebel (9:B) nach oben ziehen.
3. Das Pedal lösen (9:A).
4. Den Motor ein bis zwei Minuten im Leerlauf laufen lassen.
5. Die Taste STOP (10:P) drücken, um die Maschine auszuschalten.
6. Den Schlüssel des Schalters (10:C) auf Position „0“ bringen und herausziehen.
7. Das Benzinventil schließen. Diese Angabe ist besonders wichtig, wenn die Maschine auf einem Anhänger oder ähnlichem transportiert werden soll.
8. Den Schlüssel des Hauptschalters herausziehen.



Der Motor könnte nach dem Ausschalten sehr heiß sein. Weder Auspuff noch die angrenzenden Teile berühren. Es besteht Verbrennungsgefahr.

5.6. NACH DEM GEBRAUCH

- Lassen Sie den Motor abkühlen, bevor Sie die Maschine in einem Raum abstellen.
- Die Reinigung durchführen (Abs. 6.3).

Wenn Sie die Maschine unbewacht lassen, den Fahrerplatz verlassen oder die Maschine abstellen:

1. Die Maschine abschalten.
2. Die Schneidwerkzeugbaugruppe in die unterste Position bringen.
3. Sicherstellen, dass alle beweglichen Teile vollständig stillstehen.
4. Den Anlasserschlüssel abziehen.

6. WARTUNG

Die zu befolgenden Sicherheitsnormen werden in Kap. 1 beschrieben. Diese Angaben müssen sehr genau berücksichtigt werden, um schwere Gefahren und Risiken zu vermeiden:

Vor der Ausführung jeglicher Kontrolle, Reinigung oder jedes Wartungs-/Regulierungseingriffes auf der Maschine:

- Schneidvorrichtung abkoppeln.
- Die Maschine abschalten.
- Den Leerlauf einlegen.
- Feststellbremse ziehen.
- Motor abstellen.
- Sicherstellen, dass alle Bauteile in Bewegung angehalten sind.
- Ziehen Sie den Zündschlüssel ab.
- Angemessene Kleidung, Arbeitshandschuhe und eine Schutzbrille tragen.

WICHTIG *Lassen Sie den Schlüssel niemals eingesteckt oder in der Reichweite von Kindern oder nicht autorisierten Personen.*

6.1. KRAFTSTOFF NACHFÜLLEN

Die Transparenz des Fensters (17:A) des Tanks ermöglicht eine einfache Überprüfung des Füllstands. Den Tank nicht vollständig füllen, damit sich das Benzin bei Erwärmung ausdehnen kann, ohne überzulaufen.

WICHTIG *Nur bleifreies Benzin verwenden. Kein Benzin mit Öl mischen.*

WICHTIG *Vermeiden Sie es, Benzin über den Kunststoffteilen zu verschütten, um diese nicht zu beschädigen; bei versehentlichem Verschütten sofort mit Wasser abspülen. Die Garantie deckt keine an den Kunststoffteilen der Karosserie oder des Motors durch Benzin verursachte Schäden.*

6.2. KONTROLLE UND NACHFÜLLEN MOTORÖL

WICHTIG *Alle Vorgaben in der Gebrauchsanweisung des Motors befolgen.*



Den Ölstand vor jeder Verwendung kontrollieren.

Mod. Honda GXV 630; 660; 690 (18):

1. Den Bereich um den Stab reinigen. Abschrauben und herausziehen.
2. Den Stab reinigen.
3. Den Stab vollständig einführen ohne ihn fest schrauben.
4. Den Stab erneut herausziehen.
5. Den Ölstand prüfen.
6. Nachfüllen, wenn der Füllstand unter der „FULL“-Markierung liegt.

Mod. B&S 8270; B&S VANGUARD 18HP (19 und 20):

1. Den Bereich um den Stab reinigen.
2. Abschrauben und herausziehen.
3. Den Stab reinigen.
4. Den Stab vollständig einführen und fest schrauben.
5. Den Stab abschrauben und erneut herausziehen.
6. Den Ölstand prüfen.
7. Nachfüllen, wenn der Füllstand unter der „FULL“-Markierung liegt.

6.3. REINIGUNG

• Allgemeine Anweisungen

Nach jeder Verwendung die Reinigung ausführen und dabei folgende Hinweise berücksichtigen:

- Keine Wasserstrahlen benutzen und vermeiden, dass der Motor und die elektrischen Bauteile nass werden.
- Gräserückstände und Schlamm im Inneren der Chassis entfernen.
- Vergewissern Sie sich immer, dass die Lufteinlässe frei von Schmutz sind.
- Keine aggressiven Flüssigkeiten zum Reinigen der Chassis benutzen.
- Um das Brandrisiko zu reduzieren, den Motor frei von Gras, Blättern oder austretendem Fett lassen.

1. Den Kühlluftreinlass des Motors reinigen (18:A).
2. Nach der Reinigung mit Wasser die Maschine und das darauf installierte Schneidwerkzeug starten, um Wasser zu entfernen, das sonst in die Lager eindringen und Schäden verursachen könnte.

6.4. BATTERIE

Den Ladevorgang, der in dem der Batterie beiliegenden Handbuch beschrieben ist, genau befolgen. Geschieht dies nicht oder wird die Batterie nicht geladen, können die Elemente der Batterie dauerhafte Schäden erleiden. Eine entladene Batterie muss so bald wie möglich geladen werden.

Aufladung über Motor:

1. Im Falle einer neuen Batterie die Kabel an die Batterie anschließen.
2. Die Maschine ins Freie bringen.
3. Den Motor gemäß den Anweisungen in diesem Handbuch starten.
4. Den Motor 45 Minuten lang ununterbrochen laufen lassen (Zeit, die benötigt wird, um die Batterie vollständig aufzuladen).
5. Den Motor abstellen.

Laden über Batterieladegerät.

WICHTIG *Das Laden muss mit einem Gleichstromgerät durchgeführt werden. Andere Ladesysteme können der Batterie Schäden zufügen, die nicht zu beheben sind.*

6.5. WARTUNG DER SCHNEIDVORRICHTUNG



Die Schnittrichtung nicht berühren, solange der Zündschlüssel noch nicht abgezogen ist und die Schnittrichtung nicht völlig stillsteht. Darauf achten, dass das Schneidwerkzeug sich bewegen kann, auch wenn der Schlüssel herausgezogen wurde (bei Modellen mit Batterie).



Alle Arbeiten, die Schnittrichtungen betreffen (Ausbau, Schärfen, Auswuchten, Reparatur, Einbau und/oder Auswechseln), sind aufwändige Arbeiten, die außer der Verwendung spezieller Werkzeuge auch ein bestimmtes Fachkönnen erfordern. Aus Sicherheitsgründen müssen diese Arbeiten daher immer in einem Fachbetrieb ausgeführt werden.



Die beschädigte, verkrümmte oder abgenutzte Schnittvorrichtung mit den dazugehörigen Schrauben austauschen, um das Auswuchten beizubehalten.

WICHTIG Immer die Original-Schnittvorrichtungen verwenden, die den Code tragen, der in der Tabelle „Technische Daten“ angegeben ist.

7. TRANSPORT, LAGERUNG UND ENT-SORGUNG

7.1. TRANSPORT

Wenn die Maschine bewegt wird, muss man:

1. Schneidvorrichtung abkoppeln;
2. die Schneidwerkzeugbaugruppe in die oberste Stellung bringen;
3. schalten Sie die Maschine aus und ziehen Sie den Zündschlüssel ab;
4. schalten Sie den Antrieb ab (Abs. 4).

Wenn man die Maschine mit einem Fahrzeug oder einem Anhänger transportiert, muss man:

- Zugangsrampen verwenden, die eine geeignete Beständigkeit, Breite und Länge aufweisen.
- Die Maschine mit ausgeschaltetem Motor laden. Dabei muss der Zündschlüssel aus seinem Sitz auf der Maschine entfernt werden. Es darf kein Fahrer vorhanden sein. Die Maschine muss mithilfe einer passenden Anzahl von Personen geschoben werden.
- Den Kraftstoffhahn schließen (wenn vorgesehen).
- Die Schneidwerkzeugbaugruppe absenken.
- Sie so positionieren, dass sie für niemanden eine Gefahr darstellt.
- Schalten Sie den Antrieb ein (Abs. 4).
- Sichern Sie sie mit Seilen oder Ketten fest am Transportmittel, damit sie nicht umkippt und möglicherweise beschädigt wird.

7.2. LAGERUNG

Wenn die Maschine für einen Zeitraum von mehr als 30 Tagen eingelagert werden muss:

- Den Motor abkühlen lassen
- Die Batteriekabel abklemmen und die Batterie an einem kühlen und trockenen Ort aufbewahren.
- Den Kraftstofftank entleeren und die Anweisungen in der Gebrauchsanweisung des Motors befolgen.
- Die Maschine sehr genau reinigen.
- Sicherstellen, dass die Maschine keine Schäden aufweist. Wenn notwendig, das autorisierte Kundendienstzentrum kontaktieren.

Die Maschine unterstellen:

- Mit der abgesenkten Schneidwerkzeugbaugruppe;
- In einem trockenen Raum;
- Vor Wettereinflüssen geschützt;
- Möglicherweise von einem Tuch abgedeckt;
- An einem für Kinder nicht zugänglichen Ort;
- Hierbei sicherstellen, dass für die Wartung verwendete Schlüssel oder Werkzeuge entfernt werden.

Bei Inbetriebnahme des Fahrzeugs:

- Darauf achten, dass an den Leitungen, am Benzinhahn und dem Vergaser keine undichten Stellen auftreten;
- Die Maschine wieder in Betrieb setzen wie im Kapitel „5 Gebrauch der Maschine“ beschrieben.

HINWEIS Die Batterie muss mindestens einmal im Monat und immer vor der Wiederaufnahme der Aktivität geladen werden.

HINWEIS Die Maschine so aufbewahren, dass keine Gefahr im Falle von Kontakt, auch versehentlicher oder zufälliger, mit Personen besteht.

8. STÖRUNGSSUCHE

STÖRUNG	VERMUTLICHE URSACHE	ABHILFE
1. Die Konsole ist nicht eingeschaltet.	Hauptschlüsselschalter auf „O“.	Den Hauptschlüsselschalter auf „I“ stellen.
2. Die Konsole ist nicht eingeschaltet. Bei Hauptschalter auf „I“ und Schlüsselschalter auf „I“ bleibt die Konsole ausgeschaltet.	Batterie schlecht angeschlossen.	Den Schlüsselschalter und den Hauptschalter auf „O“ stellen und: Die Anschlüsse der Batterie prüfen.
	Batterie vollständig entladen.	Batterie aufladen.
	Sicherung durchgebrannt.	Die Sicherung auswechseln.
3. Der Anlasser dreht sich nicht Bei Schlüsselschalter auf „I“, schaltet sich das Display ein, aber bei Drücken der Taste „START / STOP ENGINE“ dreht sich der Anlasser nicht.	Batterie nicht ausreichend geladen.	Batterie aufladen.

4. <u>Der Anlasser dreht, aber der Motor startet nicht</u> Bei Schlüsselschalter auf „I“, schaltet sich das Display ein, bei Drücken der Taste „START / STOP ENGINE“ dreht sich der Anlasser, aber der Motor startet nicht.	Benzinventil geschlossen.	Das Benzinventil öffnen.
	Mangelnder Zufluss von Benzin.	- Den Füllstand im Behälter prüfen. - Benzinfilter überprüfen.
	Schaden an der Zündanlage.	- Befestigung der Kappe der Zündkerze überprüfen. - Sauberkeit und korrekten Elektrodenabstand überprüfen.
5. <u>Die Kontrolllampe der Batterie und die Ziffern blinken. (740 IOX, 540 IX)</u> <u>Der Text „BATT“ erscheint. (340 IX)</u> Versuch, die Maschine zu starten; Die Maschine startet nicht, die „Batterie“-Kontrolllampe und der Text „Ziffern“ beginnen zu blinken, was auf eine Spannung unter 12 V hinweist.	Batterie nicht ausreichend geladen.	Die Batterie laden.
	Sicherung der Ladung durchgebrannt.	Die Sicherung auswechseln.
	Batterie defekt.	Die Batterie austauschen.
6. <u>Die Kontrolllampe der Batterie und die Ziffern blinken. (740 IOX, 540 IX)</u> <u>Der Text „BATT“ erscheint. (340 IX)</u> Die „Batterie“-Kontrolllampe und der Text „Ziffern“ beginnen zu blinken, was auf eine Spannung über 12 V hinweist.	Der Text „Ziffern“ weist auf eine Spannung über 12V hin; es besteht Überspannung.	Kontaktieren Sie ein autorisiertes Kundendienstzentrum.
7. <u>Die Kontrolllampe der Batterie und die Ziffern blinken und dann schaltet sich der Motor aus. (740 IOX, 540 IX)</u> <u>Der Text „BATT“ erscheint. (340 IX)</u> Die „Batterie“-Kontrolllampe und der Text „Ziffern“ blinken, was auf eine Spannung über 12 V hinweist, dann schaltet sich die Maschine aus.	Die Batterie liegt über der Überspannungsauslöseschwelle.	Kontaktieren Sie ein autorisiertes Kundendienstzentrum.
8. <u>Der Motor läuft, die „Batterie“-Kontrolllampe und der Text „Ziffern“ blinken und zeigen eine Spannung unter 12 V an. (740 IOX, 540 IX)</u> <u>Der Text „BATT“ erscheint. (340 IX)</u>	Wenn der Zustand anhält:	
	Sicherung der Ladung durchgebrannt.	Die Sicherung auswechseln.
	Batterie defekt.	Die Batterie austauschen.
9. <u>Anlassen erschwert oder Betrieb des Motors unregelmäßig.</u>	Verbrennungsprobleme.	Luftfilter reinigen oder auswechseln.
10. <u>Absinken der Leistung des Motors während der Arbeit.</u>	Fahrgeschwindigkeit im Verhältnis zur Schnitthöhe zu hoch.	Die Fahrgeschwindigkeit vermindern und/oder die Schnitthöhe erhöhen.
11. <u>Die Kontrolllampe der Batterie schaltet sich nach einigen Minuten des Betriebs nicht aus. (740 IOX, 540 IX)</u>	Unzureichende Ladung.	Kontaktieren Sie ein autorisiertes Kundendienstzentrum.
12. <u>Die Öl-Kontrolllampe schaltet sich während dem Betrieb ein. (740 IOX, 540 IX)</u>	Probleme bei der Schmierung des Motors.	- Die Maschine sofort ausschalten. - Den Ölstand prüfen (wenn die Störung weiter besteht, kontaktieren Sie ein autorisiertes Kundendienstzentrum.

13. <u>Der Motor stoppt, ohne ersichtlichen Grund.</u>	<ul style="list-style-type: none"> - Der Kraftstoff ist ausgegangen. - Versuchen, den Motor neu zu starten. 	Den Behälter mit Kraftstoff auffüllen (wenn die Störung weiter besteht, kontaktieren Sie ein autorisiertes Kundendienstzentrum).
14. <u>Unregelmäßiger Schnitt.</u>	Das Schärfen der Schneidwerkzeuge ist reduziert.	Den Reifendruck prüfen. Kontaktieren Sie ein autorisiertes Kundendienstzentrum.
	Fahrgeschwindigkeit im Verhältnis zur Höhe des zu mähenden Grases hoch.	Die Fahrgeschwindigkeit vermindern und/oder die Schnitthöhe erhöhen.
	Die Schneidwerkzeugbaugruppe ist voller Gras.	<ul style="list-style-type: none"> - Warten, bis der Rasen trocken ist. - Die Schneidwerkzeugbaugruppe reinigen.
15. <u>Ungewöhnlichen Vibrationen während dem Betrieb.</u>	<ul style="list-style-type: none"> - Nicht ausgewuchtete Schneidwerkzeuge. - Schneidwerkzeuge gelöst. - Gelöste Teile. - Eventuelle Beschädigungen. 	Kontaktieren Sie ein autorisiertes Kundendienstzentrum für Kontrollen, Auswechsel- und Reparaturarbeiten.
16. <u>Bei laufendem Motor das Antriebspedal betätigen, die Maschine bewegt sich nicht.</u>	Hebel zum „Abschalten des Antriebs“ in Abschaltposition.	Den Gang einlegen.

HINWEIS Wenn die Störungen nach den beschriebenen Eingriffen anhalten, wenden Sie sich an Ihren Händler.

HINWEIS Bei anderen Störungen, die nicht in der Tabelle aufgeführt sind, wenden Sie sich bitte umgehend an ein autorisiertes Kundendienstzentrum.

ΕΛΛΗΝΙΚΑ - Μετάφραση των πρωτότυπων οδηγιών

Πριν χρησιμοποιήσετε το μηχάνημα, διαβάστε το πλήρες εγχειρίδιο.

Τα εγχειρίδια οδηγιών είναι διαθέσιμα:

▷ στον ιστότοπο stiga.com

▷ με σάρωση του κωδικού QR



Download full manual
stiga.com

ΠΡΟΣΟΧΗ: ΠΡΙΝ ΧΡΗΣΙΜΟΠΟΙΗΣΕΤΕ ΤΟ ΜΗΧΑΝΗΜΑ, ΔΙΑΒΑΣΤΕ ΠΡΟΣΕΚΤΙΚΑ ΤΟ ΠΑΡΟΝ ΕΓΧΕΙΡΙΔΙΟ.

Φυλάξτε το για κάθε μελλοντική χρήση.

ΣΗΜΕΙΩΣΗ Αυτό το έγγραφο προορίζεται να παρέχει έναν απλό οδηγό, σε έντυπη μορφή, για τη χρήση και τη συντήρηση του μηχανήματος σε ασφαλείς συνθήκες. Για πιο λεπτομερείς πληροφορίες καταβάστε τη πλήρη εγχειρίδια οδηγιών σε ψηφιακή μορφή.

1. ΚΑΝΟΝΕΣ ΑΣΦΑΛΕΙΑΣ

1.1. ΕΚΠΑΙΔΕΥΣΗ



Εξοικειωθείτε με τους λεβιέδες και τη χρήση του μηχανήματος. Μάθετε να σταματάτε γρήγορα τον κινητήρα. Η μη τήρηση των προειδοποιήσεων και των οδηγιών μπορεί να προκαλέσει πυρκαγιά ή/και σοβαρούς τραυματισμούς.

- Μην επιτρέπετε ποτέ να χρησιμοποιείται το μηχάνημα από παιδιά ή από άτομα που δεν είναι εξοικειωμένα με τις οδηγίες. Οι τοπικοί νομοθεσίες ενδέχεται να ορίζει ελάχιστη ηλικία για τον χρήστη.
- Μην χρησιμοποιείτε ποτέ το μηχάνημα εάν ο χρήστης βρίσκεται σε κατάσταση κόπωσης ή δυσφορίας ή έχει πάρει φάρμακα, ναρκωτικά, οινόπνευμα ή ουσίες επιβλαβείς για την ικανότητά του να αντανακλά και να προσέχει.
- Θυμηθείτε ότι ο χειριστής ή ο χρήστης είναι υπεύθυνος για τα ατυχήματα και τα απρόβλεπτα συμβάντα που μπορεί να συμβούν σε άλλα άτομα ή στην περιουσία τους. Είναι ευθύνη του χειριστή η εκτίμηση των πιθανών κινδύνων του εδάφους, καθώς και η λήψη όλων των αναγκαίων μέτρων για την ασφάλεια, ιδιαίτερα σε επικλινή, ανώμαλα, ολισθηρά ή ασταθή εδάφη.
- Αν θέλετε να δώσετε ή να δανειστείτε το μηχάνημα σε άλλους, βεβαιωθείτε ότι ο χρήστης έχει διαβάσει τις οδηγίες χρήσης που περιέχονται σε αυτό το εγχειρίδιο.

1.2. ΠΡΟΚΑΤΑΡΚΤΙΚΕΣ ΕΝΕΡΓΕΙΕΣ

Μέσα ατομικής προστασίας (ΜΑΠ)

- Φοράτε κατάλληλο ρουχισμό, ανθεκτικά υποδήματα εργασίας με αντιολισθητικές σόλες και μακριά παντελόνια. Μη χρησιμοποιείτε το μηχάνημα ξυπόλυτοι ή με ανοιχτά πέδιλα. Φοράτε ωτοασπίδες.
- Φοράτε γάντια εργασίας σε όλες τις περιπτώσεις κινδύνου για τα χέρια.
- Μη χρησιμοποιείτε κασκόλ, ποδιές, μενταγιόν, βραχιόλια, ιματισμό με αιωρούμενα μέρη, ή με κορδόνια και γραβάτες που κρέμονται ή είναι φαρδιά και μπορούν να μεπερδευτούν στο μηχάνημα ή σε αντικείμενα και υλικά στο χώρο εργασίας.
- Δέστε κατάλληλα τα μακριά μαλλιά.

Περιοχή εργασίας / Μηχανήματος

- Ελέγξτε προσεκτικά την περιοχή εργασίας και απομακρύνετε οτιδήποτε θα μπορούσε να εκτιναχτεί από το μηχάνημα ή να προκαλέσει ζημιά στη διάταξη κοπής/περιστρεφόμενα όργανα (πέτρες, κλαδιά, σύρματα, κόκαλα, κ.λπ.).

Κίνητρες εσωτερικής καύσης: καύσιμο



Το καύσιμο είναι εξαιρετικά εύφλεκτο.

- Το καύσιμο πρέπει να φυλάσσεται σε εγκεκριμένα δοχεία για τη συγκεκριμένη χρήση, σε ασφαλή χώρο, μακριά από εστίες θερμότητας ή ελεύθερες φλόγες.
- Μην καπνίζετε κατά τον ανεφοδιασμό ή τη συμπλήρωση καυσίμου καθώς και κάθε φορά που χειρίζεστε τα καύσιμα.
- Συμπληρώνετε καύσιμο μόνο σε ανοιχτούς χώρους χρησιμοποιώντας χωνί.
- Μην προσθέτετε καύσιμο ή αφαιρείτε την τάπα του ρεζερβουάρ όταν ο κινητήρας βρίσκεται σε λειτουργία ή είναι ζεστός.
- Μην πλησιάζετε φλόγες στο στόμιο του ρεζερβουάρ για να ελέγξετε το περιεχόμενο.
- Καθαρίστε αμέσως κάθε ίχνος καυσίμου που χύθηκε στο μηχάνημα ή στο έδαφος.
- Τοποθετήστε και σφίξτε καλά τις τάπες του ρεζερβουάρ και του μπιπνοίου καυσίμου.

1.3. ΚΑΤΑ ΤΗ ΧΡΗΣΗ

- Μην λειτουργείτε τον κινητήρα σε κλειστούς χώρους, όπου μπορούν να συσσωρευτούν επικίνδυνοι ατμοί μονοξειδίου του άνθρακα. Οιεργασίες εκκίνησης πρέπει να πραγματοποιούνται σε εξωτερικούς χώρους ή σε καλά αερισμένο χώρο. Να θυμάστε πάντα ότι τα καυσάερια είναι τοξικά.
- Κατά την εκκίνηση του μηχανήματος μην κατευθύνετε την εξάτμιση και τα καυσάερια προς εύφλεκτα υλικά.
- Μην χρησιμοποιείτε το μηχάνημα σε εκρηξιμμε ατμόσφαιρες, παρουσία εύφλεκτων υγρών, αερίων ή σκόνης. Οηλεκτρικές επαφές ή η μηχανική τριβή μπορούν να δημιουργήσουν σπινθήρες που μπορούν να προκαλέσουν ανάφλεξη της σκόνης ή των ατμών.
- Εργαστείτε μόνο με το φως της ημέρας ή με καλό τεχνητό φως και υπό συνθήκες καλής ορατότητας.
- Απομακρύνετε τους ανθρώπους, τα παιδιά και τα ζώα από την περιοχή εργασίας. Είναι απαραίτητο τα παιδιά να επιβλέπονται από έναν άλλο ενήλικα.
- Αποφύγετε την εργασία πάνω σε βρεγμένη χλόη, υπό βροχή και υπό τον κίνδυνο καταιγίδας, ειδικά αν υπάρχει πιθανότητα να πέσουν κεραυνοί.
- Αποφύγετε τις ανωμαλίες του εδάφους (προεσοχές, βαθουλώματα), προσέχετε ιδιαίτερα τα επικλινή εδάφη, τους κρυφούς κινδύνους και ενδεχόμενα εμπόδια που θα μπορούσαν να μειώσουν την ορατότητα.
- Σε επικλινή εδάφη η εργασία πρέπει να γίνεται εγκάρσια και ποτέ προς τη φορά ανόδου/καθόδου, δίνοντας ιδιαίτερη προσοχή στις αλλαγές κατεύθυνσης, προσέχοντας να μη χάσετε την ισορροπία σας και δίνοντας προσοχή στην αποφυγή εμπόδων από τους τροχούς (πέτρες, κλαδιά, ρίζες κλπ.) που θα μπορούσαν να προκαλέσουν πλαγιολίσθηση ή απώλεια ελέγχου του μηχανήματος.
- Το μηχάνημα δεν πρέπει να χρησιμοποιείται σε κλίση μεγαλύτερη από 10°, ανεξάρτητα από την κατεύθυνση της διαδρομής.
- Σταματήστε το σύστημα κοπής όταν διασχίζετε επιφάνειες χωρίς χλόη.

- Διατηρείτε πάντα χέρια και πόδια μακριά από το σύστημα κοπής, τόσο κατά την εκκίνηση του κινητήρα όσο και κατά τη χρήση του μηχανήματος.
- Να στέκεστε πάντα μακριά από το άνοιγμα αποβολής.
- Μη χρησιμοποιείτε ποτέ το μηχανήμα με φαρμακές, ελαττωματικές ή λάθος τοποθετημένες προστασίες (σάκος περισυλλογής, προστατευτικό οπίσθιας αποβολής).
- Μην απενεργοποιείτε, αφαιρείτε ή τροποποιείτε τα υπάρχοντα συστήματα ασφαλείας/μικροδιακόπτες.
- Προσοχή στα επικλινή εδάφη όπου απαιτείται ιδιαίτερη προσοχή για να αποφύγετε την ανατροπή ή την απώλεια ελέγχου του μηχανήματος. Οι κυριότερες αιτίες της απώλειας ελέγχου είναι:
 - Έλλειψη πρόσφυσης των τροχών.
 - Υπερβολική ταχύτητα.
 - Απότομες αλλαγές κατεύθυνσης.
 - Ανεπαρκές φρενάρισμα.
 - Μηχανήμα ακατάλληλο για χρήση.
 - Έλλειψη γνώσης των επιπτώσεων που μπορεί να προκύψουν από τις συνθήκες του εδάφους.
 - Χρήση του μηχανήματος ως όχημα ρυμούλκησης.
- Όταν κάνετε χρήση του μηχανήματος κοντά στον δρόμο, να προσέχετε την κυκλοφορία.
- Αποσυμπλέξτε το σύστημα κοπής σταματήστε τον κινητήρα και βγάλτε το κλειδί από τον διακόπτη αφού βεβαιωθείτε ότι όλα τα κινούμενα μέρη έχουν σταματήσει πλήρως:
 - Κατά τη μεταφορά του μηχανήματος;
 - Κάθε φορά που αφήνετε αψύλακτο το μηχανήμα,
 - πριν αφαιρέσετε τα αίτια της απόφραξης ή καθαρίσετε τον μεταφορέα αποβολής;
 - Πριν από τον έλεγχο, τον καθαρισμό ή την εργασία στο μηχανήμα;
 - Μετά από χτύπημα σε ξένο σώμα. Ελέγξτε για τυχόν ζημιές στο μηχανήμα και κάντε τις απαραίτητες επισκευές πριν το χρησιμοποιήσετε ξανά;
 - Το μηχανήμα αρχίζει να δονείται με απρόβλεπτο τρόπο: ελέγξτε ενδεχόμενες ζημιές; ελέγξτε αν υπάρχουν λασκαρισμένα εξαρτήματα και σφίξτε τα απευθυνθείτε σε εξειδικευμένο Κέντρο για τους ελέγχους, τις αντικαταστάσεις ή τις επισκευές.
- Διατηρείτε πάντα χέρια και πόδια μακριά από το σύστημα κοπής, τόσο κατά την εκκίνηση του κινητήρα όσο και κατά τη χρήση του μηχανήματος.
- Προσοχή: το εργαλείο κοπής συνεχίζει να περιστρέφεται για λίγα δευτερόλεπτα ακόμα και μετά την αποσύμπλεξη ή μετά το σβήσιμο του κινητήρα.
- Όταν υπάρχουν περισσότερα συστήματα κοπής, δώστε μεγάλη προσοχή καθώς η περιστροφή ενός συστήματος μπορεί να προκαλέσει και την περιστροφή των υπολοίπων.
- Να στέκεστε πάντα μακριά από το άνοιγμα αποβολής.
- Μην αγνίζετε τα μέρη του κινητήρα τα οποία θερμαίνονται κατά τη χρήση. Κίνδυνος εγκαυμάτων.
- Για να αποφύγετε τον κίνδυνο πυρκαγιάς, μην αφήνετε το μηχανήμα σταματημένο με τον κινητήρα αναμμένο πάνω σε ψηλή χλόη.
- Κρατήστε τα χέρια και τα πόδια μακριά από τον αθροωτό σύνδεσμο του τιμονιού και από το στήριγμα του καθίσματος. Υπάρχει κίνδυνος τραυματισμού από σύνθλιψη.



Σε περίπτωση θραύσης ή ατυχημάτων κατά τη διάρκεια της εργασίας, απενεργοποιήστε άμεσα τον κινητήρα και απομακρύνετε το μηχανήμα με τρόπο που να μην προκαλέσει άλλα ατυχήματα; Σε περίπτωση ατυχημάτων με τραυματισμούς, εφαρμόστε άμεσα τις κατάλληλότερες διαδικασίες πρώτων βοηθειών για την περίπτωση και επικοινωνήστε με ένα νοσοκομείο για την κατάλληλη θεραπεία. Αφαιρέστε σχολαστικά ενδεχόμενα θραύσματα που μπορεί να προκαλέσουν ζημιές ή τραυματισμούς σε ανθρώπους ή ζώα, εάν μείνουν χωρίς επίτηρηση.

1.4. ΣΥΝΤΗΡΗΣΗ, ΑΠΟΘΗΚΕΥΣΗ ΚΑΙ ΜΕΤΑΦΟΡΑ

Η τακτική συντήρηση και η σωστή αποθήκευση προστατεύουν την ασφάλεια του μηχανήματος και τις επιδόσεις του.

- Μη χρησιμοποιείτε ποτέ το μηχανήμα με φαρμαμένα ή ελαττωματικά εξαρτήματα. Τα ελαττωματικά εξαρτήματα πρέπει να αντικαθίστανται και όχι να επισκευάζονται. Χρησιμοποιήστε μόνο αυθεντικά ανταλλακτικά.
- Κατά τις διαδικασίες ρύθμισης του μηχανήματος, δώστε προσοχή για την αποφυγή παγίδευσης των δακτύλων ανάμεσα στο κινούμενο σύστημα κοπής και τα σταθερά μέρη του μηχανήματος.
- Για να μειωθεί ο κίνδυνος πυρκαγιάς, να βεβαιωθείτε τακτικά ότι δεν υπάρχουν διαρροές λαδιού ή/και καυσίμου.



Το επίπεδο θορύβου και κραδασμών που αναγράφεται στις παρούσες οδηγίες, είναι οι μέγιστες τιμές χρήσης του μηχανήματος. Η χρήση μη ισορροπημένου εργαλείου κοπής, η υπερβολική ταχύτητα κίνησης και η απουσία συντήρησης συμβάλλουν σημαντικά στις εκπομπές θορύβου και στη δημιουργία κραδασμών. Κατά συνέπεια, είναι αναγκαίο να ληφθούν προληπτικά μέτρα για την εξάλειψη των πιθανών ζημιών λόγω της υψηλής στάθμης θορύβου και των κραδασμών; Φροντίστε για τη συντήρηση του μηχανήματος και φοράτε ωτοασπίδες, κάνοντας διαλείμματα κατά τη διάρκεια της εργασίας.

- Μη φυλάσσετε το μηχανήμα με καύσιμο στο ρεζερβουάρ σε κλειστούς χώρους όπου οι αναθυμώσεις του καυσίμου μπορεί να εκτεθούν σε φλόγες, σπινθήρες ή σε πηγή θερμότητας.
- Για τη μείωση του κινδύνου πυρκαγιάς, μην αφήνετε τα γεμάτα με υλικά δοχεία σε εσωτερικούς χώρους.

1.5. ΠΡΟΣΤΑΣΙΑ ΤΟΥ ΠΕΡΙΒΑΛΛΟΝΤΟΣ

- Τηρείτε αυστηρά την τοπική νομοθεσία για τη διάθεση υλικών συσκευασίας, ελαττωματικών εξαρτημάτων και οποιουδήποτε στοιχείου μπορεί να μολύνει το περιβάλλον; Αυτά τα απορρίμματα δεν πρέπει να διατίθενται με τα οικιακά απορρίμματα, αλλά πρέπει να συγκεντρώνονται χωριστά και να παραδίδονται στα ειδικά κέντρα συλλογής, που θα φροντίσουν για την ανακύκλωση των υλικών.
- Τηρείτε αυστηρά την τοπική νομοθεσία για τη διάθεση των υλικών προς απόρριψη.
- Εάν αποφασίσετε να μην χρησιμοποιήσετε ξανά το μηχανήμα, μην το εγκαταλείπετε στο περιβάλλον, αλλά απευθυνθείτε σε εξουσιοδοτημένο κέντρο ανακύκλωσης σύμφωνα με την ισχύουσα νομοθεσία.



Η διαφοροποιημένη συλλογή χρησιμοποιημένων προϊόντων και συσκευασιών, επιτρέπει την ανακύκλωση των υλικών και την επαναχρησιμοποίηση. Η επαναχρησιμοποίηση των ανακυκλωμένων υλικών εμποδίζει τη μόλυνση του περιβάλλοντος και μειώνει τη ζήτηση πρώτων υλών.

2. ΠΕΡΙΓΡΑΦΗ ΤΟΥ ΠΡΟΪΟΝΤΟΣ

Αυτό το μηχάνημα είναι ένας εξοπλισμός κηπουρικής, και πιο συγκεκριμένα ένα χλοοκοπτικό με καθιστό οδηγό και μπροστινή κοπή.

Το μηχάνημα είναι εξοπλισμένο με έναν κινητήρα που κινεί το συγκρότημα του συστήματος κοπής, που προστατεύεται από ένα κάρτερ, καθώς και μια μονάδα μετάδοσης για την κίνηση του μηχανήματος.

Το μηχάνημα είναι αρθρωτό. Αυτό σημαίνει ότι το πλαίσιο χωρίζεται σε ένα εμπρός και ένα πίσω τμήμα που μπορούν να στρίψουν μεταξύ τους.

Το αρθρωτό τιμόνι επιτρέπει στο μηχάνημα να περιστρέφεται γύρω από δέντρα και άλλα εμπόδια με εξαιρετικά μικρή ακτίνα στροφής.

Ο χειριστής είναι σε θέση να οδηγήσει το μηχάνημα και να ενεργοποιήσει τα κύρια χειριστήρια μένοντας πάντα καθισμένος στη θέση οδήγησης.

Τα συστήματα ασφαλείας που είναι τοποθετημένα στο μηχάνημα φροντίζουν για το σταμάτημα του κινητήρα και του συνόλου του συστήματος κοπής.

προβλεπόμενη χρήση και ακατάλληλη χρήση

Αυτό το μηχάνημα είναι σχεδιασμένο και κατασκευασμένο για την κοπή της χλόης σε κήπους και επιφάνειες με χλόη.

Η χρήση ειδικών εξαρτημάτων, που παρέχονται από τον κατασκευαστή ως γνήσιος εξοπλισμός ή πωλούνται ξεχωριστά, επιτρέπει την εκτέλεση αυτής της εργασίας σε διάφορες καταστάσεις λειτουργίας, που αναφέρονται στο παρόν εγχειρίδιο ή στις οδηγίες που συνοδεύουν τα επιμέρους εξαρτήματα.

Οποιαδήποτε άλλη χρήση μπορεί να είναι επικίνδυνη και να προκαλέσει ζημιά σε ανθρώπους ή/και πράγματα.

Ως ακατάλληλη χρήση (ενδεικτικά και όχι περιοριστικά) εννοείται:

- Η μεταφορά άλλων ατόμων, παιδιών ή ζώων στο μηχάνημα;
- Χρήση του μηχανήματος για τη ρυμούλκηση ή το σπρώξιμο φορτίων χωρίς τη χρήση του ειδικού εξαρτήματος ρυμούλκησης,
- Η χρήση του συστήματος κοπής σε περιοχές χωρίς χλόη;
- Η χρήση του μηχανήματος για το μάζεμα φύλλων ή υπολειμμάτων;
- Η χρήση του μηχανήματος για κίνηση σε ασαθές, ολισθηρό, παγωμένο, πετρώδες ή ανώμαλο έδαφος, λακκούβες ή έλη.

ΣΗΜΑΝΤΙΚΟ Η ακατάλληλη χρήση του μηχανήματος έχει ως αποτέλεσμα την ακύρωση της εγγύησης και της ευθύνης του κατασκευαστή, καθιστώντας υπεύθυνο το χρήστη για τις υποχρεώσεις που προκύπτουν από ζημιές ή τραυματισμό του χρήστη ή τρίτων.

ΣΗΜΑΝΤΙΚΟ Το μηχάνημα πρέπει να χρησιμοποιείται από ένα μόνο χειριστή.

ΣΗΜΑΝΤΙΚΟ Το μηχάνημα δεν διαθέτει έγκριση τύπου για την κυκλοφορία σε δημόσιους δρόμους. Η χρήση του (σύμφωνα με τον Κώδικα Οδικής Κυκλοφορίας) πρέπει να γίνεται αποκλειστικά και μόνο σε δρόμους που δεν κυκλοφορούν άλλα οχήματα.

2.1. ΜΕΡΗ ΤΟΥ ΜΗΧΑΝΗΜΑΤΟΣ (ΕΙΚ. 1)

- Πλαίσιο
- Τροχί
- Τιμόνι
- Κάθισμα
- Κονσόλα
- Χειριστήρια με πεντάλι

- Λεβιές ανύψωσης πρόσθων εξαρτημάτων
- Καπό κινητήρα
- Σταθερό κάρτερ κινητήρα
- Θήκη ασφαλείας
- Μπαταρία
- Ρεζερβουάρ καυσίμου
- Δοχείου λαδιού συστήματος μετάδοσης
- Κινητήρας
- Υδραυλικές υποδοχές (Μοντ. 740 ΙΟΧ)
- Υποστηρίγματα ταχείας αποσύνδεσης για εξαρτήματα

2.2. ΣΗΜΑΝΣΗ ΑΣΦΑΛΕΙΑΣ (ΕΙΚ. 2)



ΠΡΟΣΟΧΗ

Υποδεικνύει έναν κίνδυνο. Συνήθως συνδυάζεται με άλλα σήματα που υποδηλώνουν την ιδιαιτερότητα του κινδύνου.



ΠΡΟΣΟΧΗ

Πριν χρησιμοποιήσετε το μηχάνημα διαβάστε το εγχειρίδιο οδηγιών.



ΠΡΟΣΟΧΗ

Προσέξτε για τυχόν διάσπαρτα αντικείμενα. Δώστε προσοχή σε τυχόν άτομα που βρίσκονται στο σημείο.



ΠΡΟΣΟΧΗ

Να φοράτε πάντα προστατευτικά ακουστικά.



ΠΡΟΣΟΧΗ

Το μηχάνημα δεν επιτρέπεται να κινείται σε δημόσιους δρόμους.



ΠΡΟΣΟΧΗ

Αυτό το μηχάνημα, με εγκατεστημένα γνήσια εξαρτήματα, μπορεί να προχωρήσει με μέγιστη κλίση 10°, ανεξάρτητα από την κατεύθυνση.

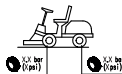

Πίεση ελαστικών. Η ετικέτα δείχνει τις βέλτιστες τιμές πίεσης ελαστικών - βλέπε κεφ. «0 ΠΙΝΑΚΑΣ ΤΕΧΝΙΚΩΝ ΧΑΡΑΚΤΗΡΙΣΤΙΚΩΝ». Η σωστή πίεση των ελαστικών είναι βασική προϋπόθεση για να έχετε καλά αποτελέσματα από τη χρήση του μηχανήματος.



Ένδειξη κλειδώματος χειρόφρενου.



Υποδεικνύει τη μέγιστη χωρητικότητα της σχάρας οροφής (εάν υπάρχει).

ΣΗΜΑΝΤΙΚΟ Οι κατεστραμμένες ή δυσανάγνωστες αυτοκόλλητες ετικέτες πρέπει να αντικαθίστανται. Ζητήστε τις νέες ετικέτες από το εξουσιοδοτημένο Σέρβις.

3. ΣΥΝΑΡΜΟΛΟΓΗΣΗ

ΣΗΜΑΝΤΙΚΟ Η αποσυσκευασία και η συναρμολόγηση πρέπει να γίνονται πάνω σε επίπεδη και σταθερή επιφάνεια με επαρκή χώρο για τη μετακίνηση του μηχανήματος και των υλικών συσκευασίας.

3.1. ΑΠΟΣΥΣΚΕΥΑΣΙΑ

1. Ανοίξτε τη συσκευασία με προσοχή ώστε να μη χαθούν εξαρτήματα
2. Συμβουλευθείτε το φυλλάδιο στο εσωτερικό της συσκευασίας και τις παρούσες οδηγίες χρήσης.
3. Βγάλτε από το κιβώτιο όλα τα μη συναρμολογημένα εξαρτήματα.
4. Αφαιρέστε το μηχανήμα από τη συσκευασία τρώοντας τις παρακάτω προφυλάξεις:
 - Τοποθετήστε τα συστήματα κοπής στην υψηλότερη θέση (παρ. 4) για να μην τα καταστρέψετε κατά την κάθοδο του μηχανήματος από την παλέτα;
 - Τοποθετήστε τον μοχλό απεμπλοκής της πίσω μετάδοσης σε θέση απεμπλοκής (παρ. 4) (για μοντέλα με υδροστατική μετάδοση).
 - Κατεβάστε το μηχανήμα από την παλέτα.

3.2. ΣΥΝΑΡΜΟΛΟΓΗΣΗ ΤΟΥ ΚΑΘΙΣΜΑΤΟΣ

Συναρμολόγηση του καθίσματος (Μοντ. 740 IOX, 540 IX): βλ. εικόνα 3.

Συναρμολόγηση του καθίσματος (Μοντ. 340 IX): βλ. εικόνα 3.

Συναρμολόγηση φυσοσύνας (Μοντ. 740 IOX, 540 IX): βλ. εικόνα 4.

Συναρμολόγηση θήκης μικροαντικειμένων: βλ. εικόνα 5.

Τα υποβραχιόνια και τα απαραίτητα εξαρτήματα για την τοποθέτησή τους παρέχονται σε ξεχωριστή συσκευασία που βρίσκεται στη συσκευασία του μηχανήματος.

3.3. ΣΥΝΑΡΜΟΛΟΓΗΣΗ ΤΙΜΟΝΙΟΥ

Βλ. εικόνα 6.

3.4. ΤΟΠΟΘΕΤΗΣΗ ΤΗΣ ΜΠΑΡΑΣΡΥΜΟΥΛΚΗΣΗΣ

Βλ. εικόνα 7.

3.5. ΣΥΝΑΡΜΟΛΟΓΗΣΗ ΥΠΟΣΤΗΡΙΓΜΑΤΩΝ ΤΑΧΕΙΑΣ ΑΠΟΣΥΝΔΕΣΗΣ

Τα υποστηρίγματα ταχείας αποσύνδεσης και οι σχετικές οδηγίες εγκατάστασης παρέχονται σε ξεχωριστή συσκευασία που βρίσκεται στη συσκευασία του μηχανήματος.

Τοποθετήστε τα υποστηρίγματα ταχείας αποσύνδεσης στους μπροστινούς άξονες μετάδοσης κίνησης του μηχανήματος.

3.6. ΣΥΝΑΡΜΟΛΟΓΗΣΗ ΑΞΕΣΟΥΑΡ

Δείτε τον ξεχωριστό οδηγό τοποθέτησης που παρέχεται με κάθε εξάρτημα.

4. ΧΕΙΡΙΣΤΗΡΙΑ ΕΛΕΓΧΟΥ

• Γενικός κλειδοδιακόπτης (8: A)

Η παροχή ρεύματος ενεργοποιείται μέσω του κλειδιού. Εισαγάγετε το κλειδί στον κεντρικό διακόπτη, πατήστε και περιστρέψτε το δεξιόστροφα για να ενεργοποιήσετε την παροχή ρεύματος στο ηλεκτρικό σύστημα. Γυρίστε το κλειδί αριστερόστροφα για να κλείσετε την παροχή ρεύματος.

• Πεντάλ χειρόφρενου (9: A)

Ελεύθερο: η κίνηση είναι ενεργοποιημένη. Το χειρόφρενο δεν είναι ενεργοποιημένο.

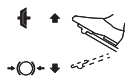

Εντελώς πατημένο: η κίνηση είναι απενεργοποιημένη. Το χειρόφρενο είναι πλήρως ενεργοποιημένο αλλά δεν είναι κλειδωμένο.

• Μοχλός κλειδώματος χειρόφρενου (9: B)



Κλειδώνει το πεντάλ «φρένο» στην εντελώς πατημένη θέση.

• Πεντάλ κίνησης (9: C)

Πατώντας το πεντάλ προς τα εμπρός, το μηχανήμα κινείται προς τα εμπρός.

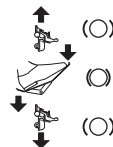

Όταν δεν υπάρχει πίεση στο πεντάλ, το μηχανήμα σταματά.

Πατώντας το πεντάλ προς τα πίσω, το μηχανήμα κινείται με την όπισθεν.

Μειώνοντας την πίεση στο πεντάλ, το μηχανήμα φρενάρει.

• Έλεγχος γκαζιού (γκάζι) (10: A)



Τέρμα γκάζι.



Ρελαντί.

• Έλεγχος αέρα (10: B)



Χειριστήριο εντελώς έξω: το τσοκ είναι ενεργοποιημένο. Για εκκίνηση με κρύο.

Χειριστήριο πατημένο προς τα μέσα: το τσοκ είναι απενεργοποιημένο. Κανονική λειτουργία και κίνηση με ζέστη.

• Κλειδοδιακόπτης (10: C)

Το κλειδί ενεργοποιεί/απενεργοποιεί την εκκίνηση του μηχανήματος.

ΣΗΜΑΝΤΙΚΟ Αφαιρείτε το κλειδί όποτε το μηχανήμα μένει ακρισημοποίητο ή χωρίς επίβλεψη.

• Εμφάνιση με κουμπί τρόπου λειτουργίας κοσόλας (Μοντ. 740 IOX, 540 IX) (10: D και 11)



Κουμπί MODE (10:E).

Ψηφία (11:A).



Ωρομετρητής (11:B).



Θερμοκρασία περιβάλλοντος (11: C).



Στροφόμετρο (11:D).

 Λειτουργία (11:E).

 Μπαταρία (11:F).

 Δυναμοδότης (11:G).

 12V ON / OFF (11:H).

 Προβολέας (11:I).

 Μέγιστη κλίση (11:L).

 Πεντάλ χειρόφρενου (11: M).

 Κάθισμα (11:N).

 Λάδι (11:P).

• Έλεγχος προβολέων και πίσω αξεσουάρ (Μοντ. 340 IX) (10:D και 11)

 Κουμπί προβολέα/ 12V (10: E).

• Οθόνη μετρητή (Μοντ. 340 X) (10:D και 11)

 Ένδειξη μετρητή ωρών (11:Β).

• Ένδειξη μετρητή ωρών (10:F)

 Κουμπί ενεργοποίησης/απενεργοποίησης δυναμοδότη.

• Έλεγχος για ρύθμιση πίσω εξαρτήματος (10:H και 10:I)

 Το κουμπί σας επιτρέπει να ανεβοκατεβάξετε το πίσω εξάρτημα.



• Έλεγχος για το πίσω εξάρτημα (10:L)

 Χρησιμοποιήστε αυτό το κουμπί για να τροφοδοτήσετε / διακόψετε την τροφοδοσία στο εξάρτημα.

• Υδραυλικό ανυψωτικό εξαρτημάτων (10:M)

 Πλωτή θέση.

 Χαμήλωμα.

 Θέση ανάπαυσης (κεντρική).

 Ανύψωση.

• Μοχλοί ελέγχου για υδραυλικών υποδοχών (Μοντ. 740 IOX) (10:O και 10:N)

Οι δύο μοχλοί ελέγχουν τις υδραυλικές υποδοχές που βρίσκονται στην μπροστινή αριστερή πλευρά.

Έχουν τρεις θέσεις:
Θέση εμπρός / πίσω.
Κεντρική θέση

• Μοχλός εμπλοκής / απελευθέρωσης κιβωτίου ταχυτήτων (12)

Κιβώτιο ταχυτήτων ενεργοποιημένο = μοχλός έξω. Για κανονική χρήση.



Κιβώτιο ταχυτήτων ξεκλειδωτό = μοχλός μέσα. Το μηχάνημα μπορεί να μετακινηθεί με το χέρι.

• Δυναμοδότης (13 και 14)



Αυτά τα υποστηρίγματα σας επιτρέπουν να αλλάξετε εύκολα και γρήγορα ένα εξάρτημα με ένα άλλο.

Απελευθέρωση έντασης μιάντα: βλ. εικόνα 13.

Τάνυση μιάντα: δείτε τις εικόνες 13 και 14.

5. ΧΡΗΣΗ ΤΟΥ ΜΗΧΑΝΗΜΑΤΟΣ

5.1. ΠΡΟΚΑΤΑΡΚΤΙΚΕΣ ΕΝΕΡΓΕΙΕΣ

• Ανεφοδιασμός λαδιού και βενζίνης

ΣΗΜΑΝΤΙΚΟ Το μηχάνημα παραδίδεται χωρίς λάδι κινητήρα και καύσιμο.

Πριν χρησιμοποιήσετε το μηχάνημα, ελέγχετε πάντα τη στάθμη του καυσίμου και του λαδιού. Για τις μεθόδους και τις προφυλάξεις σχετικά με τον ανεφοδιασμό και τη συμπλήρωση λαδιού, ακολουθήστε τις οδηγίες που δίνονται στο φυλλάδιο του κινητήρα.

• Ρύθμιση του καθίσματος

Βλ. εικόνα 15.

• Ρύθμιση τιμονιού (9: E)

Ξεβιδώστε τον χειροτροχό ρύθμισης του τιμονιού (9:D) για να σηκώσετε ή να κατεβάσετε το τιμόνι στην επιθυμητή θέση. Σφίξτε.

• Ρύθμιση του ύψους κοπής(10:G)



Πατήστε για να αυξήσετε το ύψος κοπής.



Πατήστε για να μειώσετε το ύψος κοπής.

Το συγκρότημα του συστήματος κοπής συνδέεται στην υποδοχή (16:A).

• Πίεση ελαστικών

Για την πίεση των ελαστικών, δείτε «Ο ΠΙΝΑΚΑΣ ΤΕΧΝΙΚΩΝ ΧΑΡΑΚΤΗΡΙΣΤΙΚΩΝ».

• Προετοιμασία του μηχανήματος για εργασία

ΣΗΜΕΙΩΣΗ Το μηχάνημα επιτρέπει την κοπή της χλόης με ποικίλους τρόπους. Πριν ξεκινήσετε την εργασία είναι σκόπιμο να προετοιμάσετε το μηχάνημα αναλόγως με τον επιθυμητό τρόπο κοπής.

5.2. ΕΛΕΓΧΟΙ ΑΣΦΑΛΕΙΑΣ

• Γενικοί έλεγχοι ασφαλείας

Αντικείμενο	Αποτέλεσμα
Σύστημα καυσίμου και συνδέσεις.	Καμία διαρροή.
Ηλεκτρικά καλώδια.	Ανέπαφη μόνωση. Καμία μηχανική βλάβη.
Σύστημα εξάτμισης.	Καμία απώλεια στα σημεία σύνδεσης. Όλες οι βίδες σφιγμένες.
Σύστημα λαδιού	Καμία διαρροή. Καμία βλάβη.
Ενεργοποιήστε το μηχάνημα εμπρός / πίσω και αφήστε το πεντάλ κίνησης.	Το μηχάνημα θα σταματήσει.
Δοκιμαστική οδήγηση	Κανένας ανώμαλος κραδασμός. Κανένας ανώμαλος θόρυβος.

• Έλεγχοι των διατάξεων ασφαλείας

Κατάσταση	Ενέργεια	Αποτέλεσμα
Ο οδηγός δεν κάθεται. Χειρόφreno συμπλεγμένο.	Δοκιμάστε να εκκινήσετε τον κινητήρα.	Ο κινητήρας δεν ξεκινά. Στην οθόνη (εάν υπάρχει) εμφανίζεται το μήνυμα «SIT DOWN».
Οδηγός καθισμένος. Χειρόφreno ελεύθερο.	Δοκιμάστε να εκκινήσετε τον κινητήρα.	Ο κινητήρας δεν ξεκινά. Στην οθόνη (εάν υπάρχει) εμφανίζεται το μήνυμα «ΠΑΤΗΣΤΕ ΦΡΕΝΟ».
Οδηγός καθισμένος. Χειρόφreno συμπλεγμένο.	Δοκιμάστε να εκκινήσετε τον κινητήρα.	Ο κινητήρας δεν ανάβει.
Κινητήρας σε λειτουργία, σύστημα κοπής αποσυμπλεγμένο, χειρόφreno ενεργοποιημένο.	Ο οδηγός σηκώνεται από το κάθισμα.	Ο κινητήρας παραμένει σε λειτουργία.

Κινητήρας σε λειτουργία, σύστημα κοπής αποσυμπλεγμένο, χειρόφreno απενεργοποιημένο.	Ο οδηγός σηκώνεται από το κάθισμα.	Ο κινητήρας σβήνει.
Κινητήρας σε λειτουργία, σύστημα κοπής συμπλεγμένο, χειρόφreno απενεργοποιημένο.	Ο οδηγός σηκώνεται από το κάθισμα.	Ο κινητήρας σβήνει.
Κινητήρας σε λειτουργία, σύστημα κοπής συμπλεγμένο, χειρόφreno ενεργοποιημένο.	Ο οδηγός σηκώνεται από το κάθισμα.	Ο κινητήρας σβήνει.

5.3. ΧΡΗΣΗ ΣΕ ΕΠΙΚΛΙΝΗ ΕΔΑΦΗ

ΣΗΜΑΝΤΙΚΟ Το μηχάνημα δεν πρέπει να χρησιμοποιείται σε κλίσεις μεγαλύτερες από 10°, ανεξάρτητα από την κατεύθυνση της διαδρομής.

ΣΗΜΑΝΤΙΚΟ Μειώστε την ταχύτητα σε πλαγιές και απότομες στροφές για να αποφύγετε την ανατροπή ή την απώλεια του ελέγχου του μηχανήματος.

5.4. ΕΚΚΙΝΗΣΗ ΚΑΙ ΕΡΓΑΣΙΑ

• Εκκίνηση

1. Ανοίξτε τη στρόφιγγα βενζίνης (17:B).
2. Βάλτε το κλειδί στον κεντρικό διακόπτη (8:A).
3. Συμπλέξτε το κιβώτιο ταχυτήτων (12) - (μοχλός έξω).
4. Βάλτε το κλειδί στο διακόπτη (10:C).
5. Μην κρατάτε το πόδι σας στο πεντάλ κίνησης (9:C).

Σε περίπτωση εκκίνησης με κρύο κινητήρα:

1. Τραβήξτε το χειρόφreno (9:A).
2. Πατήστε το γκάζι μέχρι τέρμα (10:A).
3. Τραβήξτε το τσοκ εντελώς έξω (10:B).
4. Γυρίστε το κλειδί του διακόπτη στη θέση. «I» και πατήστε το κουμπί START (10:P).

Σε περίπτωση θερμής εκκίνησης:

5. Τραβήξτε το χειρόφreno (9:A).
6. Πατήστε το γκάζι μέχρι τέρμα (10:A).
7. Το χειριστήριο τσοκ (10:B) πρέπει να είναι κατεβασμένο.
8. Γυρίστε το κλειδί του διακόπτη στη θέση. «I» και πατήστε το κουμπί START.

ΣΗΜΕΙΩΣΗ Σε περίπτωση δυσκολίας εκκίνησης, μην επιμένετε με τη μίξα για να μην αποφορτίσετε την μπαταρία και μπορούσε ο κινητήρας. Μετακινήστε το κλειδί στη θέση σβησίματος, περιμένετε λίγο και ξαναδοκιμάστε. Σε περίπτωση που ο κινητήρας συνεχίζει να μην παίρνει εμπρός, διαβάστε το κεφάλαιο 8 του παρόντος εγχειριδίου και το βιβλίο οδηγιών του κινητήρα.

• Κίνηση

1. Πατήστε πλήρως το πεντάλ (9:A) και αφήστε το.
2. πατήστε το πεντάλ (9:C) για να μετακινήσετε το μηχάνημα.
3. Μεταβείτε στην περιοχή εργασίας.
4. Εάν έχουν τοποθετηθεί μπροστινά εξαρτήματα, ενεργοποιήστε τον δυναμοδότη (10:F).
5. Ξεκινήστε να εργάζεστε.

5.5. ΔΙΑΚΟΠΗ ΛΕΙΤΟΥΡΓΙΑΣ

Για να ακινητοποιήσετε το μηχάνημα:

1. Πατήστε μέχρι τέρμα το πεντάλ του χειρόφρενου (9:A).
2. Τραβήξτε το μοχλό (9:B) προς τα πάνω.
3. Αφήστε το πεντάλ (9:A).
4. Αφήστε τον κινητήρα να λειτουργήσει στο ρελαντί για ένα ή δύο λεπτά.
5. Πατήστε το κουμπί STOP (10:P) για να σβήσετε το μηχάνημα.

6. Γυρίστε το κλειδί του διακόπτη (10:C) στη θέση «0» και αφαιρέστε το.
7. Κλείστε τη στρόφιγγα βενζίνης. Αυτή η ένδειξη είναι ιδιαίτερα σημαντική εάν το μηχανήμα πρόκειται να μεταφερθεί σε ρυμουλκούμενο ή παρόμοιο.
8. Βγάλτε το κλειδί από τον κεντρικό διακόπτη.



Μετά το σβήσιμο ο κινητήρας μπορεί να έχει πολύ υψηλή θερμοκρασία. Μην αγγίζετε την εξάτμιση και τις θερμές επιφάνειες. Κίνδυνος εγκαυμάτων.

5.6. ΜΕΤΑ ΤΗ ΧΡΗΣΗ

- Αφήστε τον κινητήρα να κρυώσει πριν τοποθετήσετε το μηχανήμα σε οποιοδήποτε περιβάλλον.
- Εκτελέστε τον καθαρισμό (παρ. 6.3).

Κάθε φορά που αφήνετε αφύλακτο το μηχανήμα, εγκαταλείπετε τη θέση του οδηγού ή παρκάρετε το μηχανήμα:

1. Ακινητοποιήστε το μηχανήμα.
2. τοποθετήστε το συγκρότημα συστημάτων κοπής στη θέση ελάχιστου ύψους.
3. Βεβαιωθείτε ότι όλα τα κινούμενα μέρη έχουν σταματήσει πλήρως.
4. Αφαιρέστε το κλειδί ανάφλεξης.

6. ΣΥΝΤΗΡΗΣΗ

Οικανόνες ασφαλείας που πρέπει να τηρούνται περιγράφονται στο κεφ. 1. Τηρείτε αυστηρά τις οδηγίες αυτές για να αποφύγετε σοβαρούς κινδύνους:

Πριν ξεκινήσετε οποιοδήποτε έλεγχο, καθαρισμό ή επέμβαση συντήρησης/ρύθμιση στο μηχανήμα:

- Αποσυναρμολογήστε το σύστημα κοπής.
- Ακινητοποιήστε το μηχανήμα.
- Βάλτε νεκρά.
- Δέστε το χειρόφρενο.
- Σταματήστε τον κινητήρα.
- Βεβαιωθείτε ότι έχουν σταματήσει όλα τα κινούμενα εξαρτήματα.
- Αφαιρέστε το κλειδί ασφαλείας.
- Φοράτε κατάλληλη ενδυμασία, γάντια εργασίας και γυαλιά προστασίας.

ΣΗΜΑΝΤΙΚΟ *Ποτέ μην αφήνετε το κλειδί τοποθετημένο ή κοντά σε παιδιά ή ακατάλληλα άτομα.*

6.1. ΕΦΟΔΙΑΣΜΟΣ ΚΑΥΣΙΜΟΥ

Η διαφάνεια του παραθύρου (17:A) της δεξαμενής σας επιτρέπει να ελέγχετε εύκολα τη στάθμη. Μην γεμίζετε τελείως το ρεζερβουάρ έτσι ώστε, όταν ζεσταθεί η βενζίνη, να διαστέλλεται χωρίς να ξεχειλίζει.

ΣΗΜΑΝΤΙΚΟ *Χρησιμοποιείτε μόνο αμόλυβδη βενζίνη. Μην ανακατεύετε βενζίνη με λάδι.*

ΣΗΜΑΝΤΙΚΟ *Μην χύνετε βενζίνη πάνω στα πλαστικά μέρη για να μην τα καταστρέψετε; Σε περίπτωση που συμβεί κάτι τέτοιο, ξεπλύνετε αμέσως με νερό. Η εγγύηση δεν καλύπτει φθορές από βενζίνη στις πλαστικές επιφάνειες του αμαξώματος ή του κινητήρα.*

6.2. ΕΛΕΓΧΟΣ ΚΑΙ ΣΥΜΠΛΗΡΩΣΗ ΛΑΔΙΟΥ ΚΙΝΗΤΗΡΑ

ΣΗΜΑΝΤΙΚΟ *Ακολουθείτε όλες τις προδιαγραφές που αναφέρονται στο εγχειρίδιο οδηγιών του κινητήρα.*



Πριν από κάθε χρήση ελέγχετε τη στάθμη του λαδιού.

Μοντ. Honda GXV 630, 660, 690 (18):

1. Καθαρίστε γύρω από τη βέργα. Ξεβιδώστε και αφαιρέστε την.

2. Καθαρίστε τη βέργα.
3. Τοποθετήστε τη βέργα εντελώς χωρίς να τη βιδώσετε στη θέση της.
4. Αφαιρέστε ξανά τη βέργα.
5. Ελέγξτε τη στάθμη λαδιού.
6. Συμπληρώστε εάν η στάθμη είναι κάτω από την ένδειξη «FULL».

Μοντ. B&S 8270; B&S VANGUARD 18HP (19 και 20):

1. Καθαρίστε γύρω από τη βέργα.
2. Ξεβιδώστε και αφαιρέστε την.
3. Καθαρίστε τη βέργα.
4. Τοποθετήστε τη βέργα εντελώς βιδώστε την στη θέση της.
5. Ξεβιδώστε και αφαιρέστε ξανά τη βέργα.
6. Ελέγξτε τη στάθμη λαδιού.
7. Συμπληρώστε εάν η στάθμη είναι κάτω από την ένδειξη «FULL».

6.3. ΚΑΘΑΡΙΣΜΟΣ

• Γενικές ενδείξεις

Μετά από κάθε χρήση, αρχίστε τον καθαρισμό ακολουθώντας τις παρακάτω οδηγίες:

- Μη χρησιμοποιείτε νερό υπό πίεση για να μη βρέξετε τον κινητήρα και τα ηλεκτρικά εξαρτήματα.
- Απομακρύνετε τα υπολείμματα χλόης που έχουν συγκεντρωθεί στο σασί.
- Βεβαιωθείτε ότι οι εισοδοί αέρα είναι πάντοτε ελεύθερες από υπολείμματα.
- Μην χρησιμοποιείτε διαβρωτικά υγρά καθαρισμού για το πλαίσιο.
- Για να μειώσετε τον κίνδυνο πυρκαγιάς, κρατήστε τον κινητήρα καθαρό από γρασίδι, φύλλα ή υπερβολικό γράσο.

1. Καθαρίστε τον αεραγωγό ψύξης κινητήρα (18:A).
2. Μετά τον καθαρισμό με νερό, εκκινήστε το μηχανήμα και τη διάταξη του συστήματος κοπής που είναι εγκατεστημένη σε αυτό για να αφαιρέσετε το νερό που διαφορετικά θα μπορούσε να διεισδύσει στα ρουλεμάν και να προκαλέσει ζημιά.

6.4. ΜΠΑΤΑΡΙΑ

Διαβάστε και εφαρμόστε προσεκτικά τη διαδικασία φόρτισης που περιγράφεται στο εγχειρίδιο της μπαταρίας. Εάν δεν τηρηθεί η διαδικασία αυτή ή δεν φορτίσετε την μπαταρία, μπορεί να προκληθούν ανεπανόρθωτες βλάβες στα στοιχεία της μπαταρίας. Μια άδεια μπαταρία πρέπει να φορτίζεται το συντομότερο δυνατόν.

Φόρτιση με χρήση του κινητήρα:

1. Εάν έχετε καινούργια μπαταρία, συνδέστε τα καλώδια στην μπαταρία.
2. Βγάλτε το μηχανήμα σε εξωτερικό χώρο.
3. Εκκινήστε τον κινητήρα σύμφωνα με τις οδηγίες σε αυτό το εγχειρίδιο.
4. Αφήστε τον κινητήρα να λειτουργεί συνεχώς για 45 λεπτά (χρόνος που απαιτείται για την πλήρη φόρτιση της μπαταρίας).
5. Σβήστε τον κινητήρα.

Φόρτιση με φορτιστή μπαταρίας.

ΣΗΜΑΝΤΙΚΟ *Η φόρτιση πρέπει να γίνεται με μια συσκευή σταθερής τάσης. Άλλα συστήματα φόρτισης μπορεί να προκαλέσουν ανεπανόρθωτες βλάβες στην μπαταρία.*

6.5. ΣΥΝΤΗΡΗΣΗ ΤΟΥ ΣΥΣΤΗΜΑΤΟΣ ΚΟΠΗΣ



Μην αγγίζετε το σύστημα κοπής μέχρι να αφαιρέσετε το κλειδί ανάφλεξης και μέχρι την πλήρη ακινητοποίησή του. Προσέξτε γιατί το σύστημα κοπής μπορεί να κινηθεί, ακόμα και αν έχει αφαιρεθεί το κλειδί (για μοντέλα με μπαταρία).



Όλες οι ενέργειες που αφορούν τα συστήματα κοπής (αφαίρεση, τρόχισμα, ζυγοστάθμιση, επισκευή, τοποθέτηση ή/και αντικατάσταση) είναι εργασίες που απαιτούν ειδικές γνώσεις καθώς και τη χρήση ειδικού εξοπλισμού. Για λόγους ασφαλείας θα πρέπει συνεπώς να εκτελούνται από εξειδικευμένο συνεργείο.



Να αλλάζετε πάντα το κατεστραμμένο, στραβό ή φθαρμένο σύστημα κοπής και τις βίδες του, προκειμένου να διατηρείται η ισορροπία.

ΣΗΜΑΝΤΙΚΟ Χρησιμοποιείτε πάντα γνήσια συστήματα κοπής με τον κωδικό που αναφέρεται στον πίνακα «Τεχνικά Χαρακτηριστικά».

7. ΜΕΤΑΦΟΡΑ, ΑΠΟΘΗΚΕΥΣΗ ΚΑΙ ΑΠΟΡΡΙΨΗ

7.1. ΜΕΤΑΦΟΡΑ

Πριν μετακινήσετε το μηχάνημα:

1. αποσυμπλέξτε το σύστημα κοπής,
2. τοποθετήστε τα συστήματα κοπής στην υψηλότερη θέση,
3. σβήστε το μηχάνημα και αφαιρέστε το κλειδί ανάφλεξης;
4. αποσυμπλέξτε το σύστημα μετάδοσης (παρ.4).

Όταν μεταφέρετε το μηχάνημα με ένα όχημα ή ρυμουλκούμενο:

- χρησιμοποιήστε ράμπα πρόσβασης με κατάλληλη αντοχή, πλάτος και μήκος,
- φορτώστε το μηχάνημα με τον κινητήρα σβηστό, αφαιρώντας το κλειδί εκκίνησης από την υποδοχή του, χωρίς οδηγό και μόνο σπρώχνοντας, με τη βοήθεια επαρκή αριθμού ατόμων,
- κλείστε τη στρόφιγγα καυσίμου (αν προβλέπεται),
- κατεβάστε το συγκρότημα του συστήματος κοπής,
- τοποθετήστε το ώστε να μην αποτελεί κίνδυνο,
- συμπλέξτε το σύστημα μετάδοσης (παρ.4);
- Ασφαλίστε το γερά στο όχημα μεταφοράς με σχοινιά ή αλυσίδες για να αποφύγετε την ανατροπή με πιθανή πρόκληση ζημιάς.

8. ΑΝΕΥΡΕΣΗ ΒΛΑΒΩΝ

ΠΡΟΒΛΗΜΑ	ΠΙΘΑΝΗ ΑΙΤΙΑ	ΔΙΟΡΘΩΣΗ
1. Η κοτσόλα δεν ανάβει.	Γενικός κλειδοδιακόπτης στη θέση «Ο».	Γυρίστε τον γενικό κλειδοδιακόπτη στη θέση «Ι».
2. Η κοτσόλα δεν ανάβει. Με τον γενικό διακόπτη στο «Ι» και τον κλειδοδιακόπτη στο «Ι», η κοτσόλα παραμένει σβηστή	Κακή σύνδεση μπαταρίας.	Ρυθμίστε τον κλειδοδιακόπτη και τον γενικό διακόπτη στη θέση «Ο» και:
	Πλήρως αποφορτισμένη μπαταρία.	Φορτίστε τη μπαταρία.
	Καμμένη ασφάλεια.	Αντικαταστήστε την ασφάλεια.
3. Η μίζα δεν γυρίζει Με τον κλειδοδιακόπτη θέση «Ι», η οθόνη ανάβει αλλά πατώντας το κουμπί «START / STOP ENGINE» η μίζα δεν γυρίζει.	Ανεπαρκώς φορτισμένη μπαταρία.	Φορτίστε τη μπαταρία.

7.2. ΑΠΟΘΗΚΕΥΣΗ

Για αποθήκευση του μηχανήματος μεγαλύτερη των 30 ημερών:

- Αφήστε τον κινητήρα να κρυώσει
- Αποσυνδέστε τα καλώδια της μπαταρίας και φυλάξτε την σε στεγνό και δροσερό μέρος.
- Αδειάστε το ρεζερβουάρ καυσίμου και ακολουθήστε τις οδηγίες που αναγράφονται στο εγχειρίδιο οδηγιών του κινητήρα.
- Καθαρίστε καλά το μηχάνημα.
- Βεβαιωθείτε ότι το μηχάνημα δεν παρουσιάζει βλάβες. Αν απαιτείται, απευθυνθείτε στο εξουσιοδοτημένο Σέρβις.

Αποθήκευση του μηχανήματος:

- με τα συστήματα κοπής κατεβασμένα,
- σε στεγνό περιβάλλον,
- προφυλαγμένο από τις καιρικές συνθήκες,
- ενδεχομένως σκεπασμένο με ένα κάλυμμα;
- σε σημείο στο οποίο δεν έχουν πρόσβαση τα παιδιά,
- βεβαιωθείτε ότι έχετε αφαιρέσει κλειδιά ή εργαλεία που χρησιμοποιήσατε για τη συντήρηση.

Πριν θέσετε σε λειτουργία το μηχάνημα:

- βεβαιωθείτε ότι δεν υπάρχει διαρροή βενζίνης από τους σωλήνες, τη στρόφιγγα καυσίμου και από το καρμπυρατέρ;
- προετοιμάστε το μηχάνημα σύμφωνα με τις οδηγίες του κεφαλαίου «5 Χρήση της μηχανής».

ΣΗΜΕΙΩΣΗ Η μπαταρία πρέπει να φορτίζεται πλήρως τουλάχιστον μία φορά το μήνα και πάντα πριν από την επανέναρξη της δραστηριότητας.

ΣΗΜΕΙΩΣΗ Αποθηκεύστε το μηχάνημα έτσι ώστε να μην αποτελεί κίνδυνο σε περίπτωση επαφής, ακόμη και τυχαίας, με άτομα.

<p>4. <u>Η μίζα γυρίζει, αλλά ο κινητήρας δεν ξεκινά</u> Με τον κλειδοδιακόπτη θέσε «I», η οθόνη ανάβει αλλά πατώντας το κουμπι «START / STOP ENGINE» η μίζα γυρίζει, αλλά ο κινητήρας δεν ξεκινά.</p>	<p>Στροφήγγα βενζίνης κλειστή. Έλλειψη ροής βενζίνης. Ελαττωματική ανάφλεξη.</p>	<p>Ανοίξτε τη στρόφιγγα βενζίνης. - Ελέγξτε τη στάθμη στη δεξαμενή. - Ελέγξτε το φίλτρο βενζίνης. - Ελέγξτε τη στερέωση της πίπας του μπουζί. - Ελέγξτε την καθαριότητα και τη σωστή απόσταση μεταξύ των ηλεκτροδίων.</p>
<p>5. <u>Η ενδεικτική λυχνία μπαταρίας και τα ψηφία αναβοσβήνουν. (740 IOX, 540 IX)</u> <u>Εμφανίζεται η ένδειξη «BATT».</u> (340 IX) Προσπάθεια εκκίνησης του μηχανήματος, το μηχανήμα δεν ξεκινά, η ενδεικτική λυχνία «Μπαταρία» και η ένδειξη στα «Ψηφία» αρχίζουν να αναβοσβήνουν υποδεικνύοντας τάση χαμηλότερη από 12V.</p>	<p>Ανεπαρκώς φορτισμένη μπαταρία. Καμμένη ασφάλεια φόρτισης. Χαλασμένη μπαταρία.</p>	<p>Φόρτιση την μπαταρία. Αντικαταστήστε την ασφάλεια. Αντικαταστήστε την μπαταρία.</p>
<p>6. <u>Η ενδεικτική λυχνία μπαταρίας και τα ψηφία αναβοσβήνουν. (740 IOX, 540 IX)</u> <u>Εμφανίζεται η ένδειξη «BATT».</u> (340 IX) Η ενδεικτική λυχνία «Μπαταρία» και η ένδειξη στα «Digits» αρχίζουν να αναβοσβήνουν υποδεικνύοντας τάση μεγαλύτερη από 12V.</p>	<p>Η ένδειξη στα «Digits» υποδεικνύει τάση μεγαλύτερη από 12V; Υπάρχει υπέρταση.</p>	<p>Επικοινωνήστε με εξουσιοδοτημένο κέντρο σέρβις.</p>
<p>7. <u>Η ενδεικτική λυχνία μπαταρίας και τα digits αναβοσβήνουν και μετά ο κινητήρας σβήνει. (740 IOX, 540 IX)</u> <u>Εμφανίζεται η ένδειξη «BATT».</u> (340 IX) Η ενδεικτική λυχνία «Μπαταρία» και η ένδειξη στα «Digits» αρχίζουν να αναβοσβήνουν υποδεικνύοντας τάση μεγαλύτερη από 12V, μετά το μηχανήμα σβήνει.</p>	<p>Η μπαταρία είναι πάνω από το όριο διακοπής λόγω υπέρτασης.</p>	<p>Επικοινωνήστε με εξουσιοδοτημένο κέντρο σέρβις.</p>
<p>8. <u>Ο κινητήρας λειτουργεί, η ενδεικτική λυχνία «Μπαταρία» και η ένδειξη στα «Digits» αναβοσβήνουν υποδεικνύοντας τάση χαμηλότερη από 12V. (740 IOX, 540 IX)</u> <u>Εμφανίζεται το μήνυμα «BATT».</u> (340 IX)</p>	<p>Εάν η κατάσταση επιμένει: Καμμένη ασφάλεια φόρτισης. Χαλασμένη μπαταρία. Ο φορτιστής μπαταρίας είναι χαλασμένος.</p>	<p>Αντικαταστήστε την ασφάλεια. Αντικαταστήστε την μπαταρία. Επικοινωνήστε με εξουσιοδοτημένο κέντρο σέρβις.</p>
<p>9. <u>Δύσκολη εκκίνηση ή ακανόνιστη λειτουργία του κινητήρα.</u></p>	<p>Προβλήματα καύσης.</p>	<p>Καθαρίστε ή αντικαταστήστε το φίλτρο αέρος.</p>
<p>10. <u>Μειωμένη απόδοση του κινητήρα κατά τη διάρκεια της εργασίας.</u></p>	<p>Υψηλή ταχύτητα προώθησης σε σχέση με το ύψος κοπής.</p>	<p>Μειώστε την ταχύτητα κίνησης ή/και αυξήστε το ύψος κοπής.</p>
<p>11. <u>Η ενδεικτική λυχνία μπαταρίας δεν σβήνει μετά από μερικά λεπτά λειτουργίας. (740 IOX, 540 IX)</u></p>	<p>Ανεπαρκής φόρτιση.</p>	<p>Επικοινωνήστε με εξουσιοδοτημένο κέντρο σέρβις.</p>

12. <u>Η ενδεικτική λυχνία λαδιού ανάβει κατά τη διάρκεια της εργασίας. (740 IOX, 540 IX)</u>	Προβλήματα λίπανσης κινητήρα.	- Σβήστε αμέσως το μηχάνημα. - Επαναφέρετε τη στάθμη λαδιού (εάν το πρόβλημα παραμένει, επικοινωνήστε με ένα εξουσιοδοτημένο κέντρο σέρβις).
13. <u>Ο κινητήρας σταματά, χωρίς προφανή λόγο.</u>	- Το καύσιμο έχει τελειώσει. - Δοκιμάστε να επανεκκινήσετε τον κινητήρα.	Γεμίστε με καύσιμο (εάν το πρόβλημα παραμένει, επικοινωνήστε με ένα εξουσιοδοτημένο κέντρο σέρβις).
14. <u>Ανώμαλη κοπή.</u>	Το ακόνισμα των συστημάτων κοπής μειώνεται.	Ελέγξτε την πίεση των ελαστικών. Επικοινωνήστε με εξουσιοδοτημένο κέντρο σέρβις.
	Ταχύτητα προώθησης μεγαλύτερη σε σχέση με το ύψος κοπής της χλόης.	Μειώστε την ταχύτητα κίνησης ή/και αυξήστε το ύψος κοπής.
	Το συγκρότημα του συστήματος κοπής είναι γεμάτο με γρασίδι.	- Περιμένετε να στεγνώσει το γρασίδι. - Καθαρίστε το συγκρότημα του συστήματος κοπής.
15. <u>Μη φυσιολογικές δονήσεις κατά τη χρήση.</u>	- Μη ισορροπημένα συστήματα κοπής. - Χαλαρωμένα συστήματα κοπής. - Χαλαρά μέρη. - Οποιαδήποτε ζημιά.	Απευθυνθείτε σε ένα εξουσιοδοτημένο κέντρο σέρβις για ελέγχους, αντικαταστάσεις ή επισκευές.
16. <u>Με τον κινητήρα σε λειτουργία, πατώντας το πεντάλ κίνησης, το μηχάνημα δεν μετακινείται.</u>	Μοχλός «απεμπλοκής κιβωτίου ταχυτήτων» στη θέση απεμπλοκής.	Συμπλέξτε το κιβώτιο ταχυτήτων.

ΣΗΜΕΙΩΣΗ Εάν τα προβλήματα επιμεινουν μετά την εφαρμογή των διορθωτικών μέτρων που περιγράφονται, επικοινωνήστε με τον αντιπρόσωπό σας.

ΣΗΜΕΙΩΣΗ Για περαιτέρω προβλήματα που δεν αναφέρονται στον πίνακα, επικοινωνήστε αμέσως με ένα εξουσιοδοτημένο κέντρο σέρβις.

ENGLISH - Translation of the original instructions

Before using the machine, read the complete manual.

The owner's manuals are available:

- ▷ on the stiga.com website
- ▷ by scanning the QR code



ATTENTION: READ THIS MANUAL CAREFULLY BEFORE USING THE MACHINE.

Keep safe for future use.

NOTE The purpose of this document is to provide a simple, paper-based guide for safe operation and maintenance of the machine.

For more detailed information, download the complete digital owner's manuals.

1. SAFETY REGULATIONS

1.1. TRAINING



Become acquainted with the controls and the proper use of the machine. Learn how to stop the engine quickly. Failure to follow the warnings and instructions may result in fire and/or serious injury.

- Never allow the machine to be used by children or individuals who are not familiar with the instructions. Local laws may establish a minimum age for users.
- Never use the machine if the user is tired or unwell, or has taken medication, drugs, alcohol or substances that impair reflexes and concentration.
- Remember that the operator or user is responsible for accidents and unexpected events that can occur to other people or property. It is the user's responsibility to assess the potential risk of the area where work is to be carried out and to take all the necessary precautions to ensure his own safety and that of others, particularly on slopes or rough, slippery and unstable ground.
- If the machine is sold or lent to others, make sure that the operator looks over the user instructions contained in this manual.

1.2. PRELIMINARY OPERATIONS

Personal Protective Equipment (PPE)

- Always wear suitable work attire, hard-wearing safety footwear with non-slip soles and long trousers. Do not operate the machine barefoot or wearing open sandals. Wear hearing protection devices.
- Wear protective gloves whenever your hands are at risk.
- Never wear scarves, shirts, necklaces, bracelets, loose flowing clothing, laces or ties or any hanging or flapping accessory that could catch in the machine or in any objects or materials in the work area.
- Tie your hair back if it is long.

Work / Machine Area

- Thoroughly inspect the entire work area and remove anything that could be thrown by the machine or damage the cutting means/rotating units (stones, branches, iron wire, bones, etc.).

Internal combustion engine: fuel



The fuel is highly flammable.

- Keep the fuel in approved containers, in a safe place, away from any naked lights or heat sources.
- Do not smoke when filling up with fuel or when handling the fuel.
- Use a funnel to top up with fuel only in the open air.
- Never remove the tank cap or add fuel while the engine is running or when the engine is hot.
- Do not approach the tank opening with a naked flame to check its contents.
- Immediately clean up all traces of fuel spill on the machine or on the ground.
- Replace caps of all fuel tanks and containers securely.

1.3. DURING OPERATION

- Do not operate the engine in confined spaces where dangerous carbon monoxide fumes can collect. The start-up operations must be carried out outdoors or in a well-ventilated area. Always remember that the exhaust gases are toxic.
- When starting up the machine, do not direct the silencer and therefore the exhaust fumes towards flammable materials.
- Do not use the machine in environments that pose the risk of explosion, in the presence of flammable liquids, gases or powders. Electrical contact or mechanical rubbing can generate sparks that can ignite powder or vapour.
- Work only in daylight or with good artificial light in good visibility conditions.
- Keep people, children and animals away from the work area. Children must be supervised by another adult.
- Avoid working with wet grass, in the rain and when there is a risk of a thunderstorm, especially lightning.
- Pay careful attention to uneven ground (hills, dips), slopes, hidden hazards and obstacles that could limit visibility.
- Always mow across a slope and never up and down it, being very careful when changing direction, making sure you have firm footage and that the wheels do not hit any obstacles (such as stones, branches, roots, etc.) that may cause the machine to slide sideways or make you lose control of it.
- The machine must not be used on slopes above 10°, regardless of the mowing direction.
- Stop the cutting means when crossing non-grassy surfaces.
- Always keep hands and feet away from the cutting means, when starting and when using the machine.
- Keep away from the discharge opening.

- Never use the machine with damaged, missing or incorrectly positioned guards (grass catcher, rear unload guard).
- Never disengage, deactivate, remove or tamper with the safety systems/micro switches installed.
- Pay close attention on sloping ground which requires special care to prevent overturning or loss of control of the machine. The main reasons for loss of control are:
 - Insufficient wheel grip.
 - Excessive speed.
 - Sharp changes of direction.
 - Inadequate braking.
 - Type of machine unsuitable for its task.
 - Lack of awareness of the effect of ground conditions.
 - Using the machine for towing.
- Look out for traffic when using the machine near the road.
- Release the cutting means, stop the engine and remove the ignition key, making sure that all moving parts have come to a complete stop:
 - When transporting the machine;
 - Whenever the machine is left unattended;
 - Before removing the blockages or unclogging the discharge conveyor;
 - Before checking, cleaning or working on the machine;
 - After hitting a foreign object. Check the machine for damage and, if necessary, repair it before using it again;
 - If the machine starts to vibrate abnormally: inspect for possible damage; check for and tighten any loose parts; have all checks, repair work and replacements carried out by an Authorised Service Centre only.
- Always keep hands and feet away from the cutting means, when starting and when using the machine.
- Attention: the cutting means will continue to rotate for a few seconds after disengagement or after you have switched off the motor.
- Pay attention to cutting means assembly with more than one cutting mean, as rotating cutting means can trigger the rotation of the others.
- Keep away from the discharge opening.
- Do not touch the parts of the engine that heat up during operation. Risk of burns.
- To avoid the risk of fire, do not leave the machine standing in high grass with the engine running.
- Keep your hands and feet away from the articulated joint of the steering and the seat support. There is the risk of crushing injuries.



If something breaks or an accident occurs during work, turn off the motor immediately and move the machine away to prevent further damage; if an accident occurs with injuries or third parties are injured, carry out the first aid measures most suitable for the situation immediately and contact the medical authorities for any necessary health care. Carefully remove any debris which could cause damage or injury to persons or animals if ignored.

1.4. MAINTENANCE, STORAGE AND TRANSPORT

Ensure regular maintenance and correct storage to maintain machine safety and high performance levels.

- Never use the machine with worn or damaged parts. Faulty or worn-out parts must always be replaced and never repaired. Only use original spare parts.
- Be careful during adjustment of the machine to prevent entrapment of the fingers between moving parts of the cutting means and fixed parts of the machine.
- To reduce the risk of fire, check for oil and/or fuel leaks on a regular basis.



The noise and vibration levels shown in these instructions are the maximum levels for use of the machine. The use of an unbalanced cutting element, the excessive speed of movement, or lack of maintenance have a significant influence on noise emissions and vibrations. Consequently, it is necessary to take preventive steps to eliminate possible damage due to high levels of noise and stress from vibration; maintain the machine well, wear ear protection devices, and take breaks whilst working.

- Do not store the machine with fuel in the tank in an area where fuel vapours could reach a naked light, a spark or a strong heat source.
- To reduce fire risks, do not leave containers with debris inside a room.

1.5. ENVIRONMENTAL PROTECTION

- Scrupulously comply with local regulations for the disposal of packaging, deteriorated parts or any elements with a strong environmental impact; this waste must not be disposed of with regular waste, but must be separated and taken to collection centres, which will recycle the materials.
- Comply with local regulations for the disposal of waste materials.
- When the machine is withdrawn from service, do not dispose of it in the environment, but take it to a waste disposal facility in accordance with the local regulations in force.



Separate waste collection of the products and packaging used allows the materials to be recycled and reused. Reuse of recycled materials help to prevent environmental pollution and reduces the demand for raw materials.

2. PRODUCT DESCRIPTION

This machine is a gardening tool designed to be operated as a front cutting, ride-on lawn mower with seated operator. The machine has an engine which actuates the cutting means which is protected by a guard as well as a transmission which ensures machine movement.

The machine is articulated. This means that the chassis is divided into a front section and a rear section which can be steered in relation to each other.

The articulated steering means that the machine can be driven around trees and other obstacles with an extremely limited steering radius.

The operator is able to operate the machine and use the main controls, always seated in the operator's position.

The safety devices fitted on the machine will stop the machine and the cutting means assembly.

Intended use and misuse

This machine is designed and built for cutting grass in gardens and grassy areas.

The use of special attachments provided for by the Manufacturer as original equipment or which may be purchased separately, allows this work to be done in various operating modes, illustrated in this manual or the instructions that accompany the single attachments.

Any other use may be dangerous and cause damage to persons and/or property.

Examples of improper use may include, but are not limited to:

- transporting other persons, children or animals on the machine;
- using the machine for towing or pushing loads without the use of the specified attachment for towing;
- Using the cutting means on surfaces other than grass;
- Using the machine for leaf or debris collection;
- using the machine to pass over unstable, slippery, icy, stony or uneven ground, puddles or swamps.

IMPORTANT *Improper use of the machine will void the warranty and relieves the Manufacturer of any liability, placing all responsibility for damage or injury, to him/herself or third parties, on the user.*

IMPORTANT *The machine must be used by one operator only.*

IMPORTANT *The machine has not been type-approved for circulation on public roads. It must be used (as indicated by the highway code) in private areas closed to traffic.*

2.1. COMPONENTS OF THE MACHINE (FIG. 1)

- A. Chassis
- B. Wheels
- C. Steering wheel
- D. Seat
- E. Console
- F. Pedal control
- G. Front attachments lift lever
- H. Engine hood
- I. Fixed engine casing
- L. Fuse housing
- M. Battery

- N. Fuel tank
- O. Transmission oil tank
- P. Engine
- Q. Hydraulic sockets (Mod. 740 IOX)
- R. Quick-release supports for attachments

2.2. SAFETY SIGNS (FIG. 2)



ATTENTION

Indicates danger. It is normally combined with other signs indicating the particularity of the danger.



ATTENTION

Read the owner's manual carefully before using the machine.



ATTENTION

Pay attention to any scattered objects. Pay attention to any people on the workplace.



ATTENTION

Always wear ear defenders.



ATTENTION

The machine has not been approved for use on public roads.



ATTENTION

This machine, with original attachments installed, can proceed with a maximum inclination of 10°, regardless of direction.

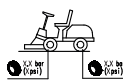

Tyre pressure

The label shows the optimum tyre pressure values - see chapter '0 TABLE OF TECHNICAL DATA'. The correct tyre pressure is an essential condition for obtaining good results from using the machine.



Indication of parking brake locking.



Indicates the maximum load capacity of the carrier (if present).

IMPORTANT *Any damaged or illegible decals must be replaced. Order replacement decals from an Authorised Service Centre.*

3. ASSEMBLY

IMPORTANT *Unpacking and assembly operations should be performed on a flat and stable surface, with enough space for handling the machine and its packaging, using the proper tools.*

3.1. UNPACKING

1. Carefully open the packaging, paying attention not to lose components
2. Consult the documentation in the box, including these instructions.
3. Remove all the unassembled parts from the box.
4. Remove the machine from the packaging taking the following precautions:
 - move the cutting means assembly to its maximum height (par. 4) to protect it against damage when the machine is lifted off the base pallet;
 - Move the front drive release lever to the released position (par. 4) (for models with hydrostatic drive).
 - Lift the machine off the base pallet.

3.2. SEAT ASSEMBLY

Seat assembly (Mod. 740 IOX, 540 IX): See figure 3.

Seat assembly (Mod. 340 IX): See figure 3.

Bellow assembly (Mod. 740 IOX, 540 IX): See figure 4.

Glove compartment assembly: See figure 5.

The armrests and the components required for their installation are supplied in a separate package in the machine's packaging.

3.3. STEERING WHEEL ASSEMBLY

See figure 6.

3.4. ASSEMBLY OF THE DRAWBAR

See figure 7.

3.5. ASSEMBLY OF THE QUICK-RELEASE SUPPORTS

The quick-release supports and the relative instructions are supplied in a separate package in the packaging of the machine.

Install the quick-release supports on the front axle shafts.

3.6. MOUNTING THE ATTACHMENTS

See separate installation guide supplied with each attachment.

4. CONTROLS

• Main key switch (8:A)

The power supply is activated via the key.

Insert the key into the main switch, press and turn it clockwise to activate the power supply.

Turn the key anticlockwise to deactivate the power supply.

• Parking brake pedal (9:A)

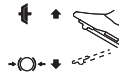

Released: the drive is engaged. the parking brake is not activated.

Fully pressed: the drive is released. The parking brake is fully activated but not locked.

• Parking brake locking lever (9:B)



Locks the brake pedal in the fully depressed position.

• Drive pedal (9:C)

By pressing the pedal forwards, the machine advances.

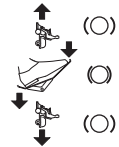

When there is no load on the pedal the machine is stopped.

By pressing the pedal backwards, the machine moves in reverse gear.

By reducing pressure on the pedal the machine brakes.

• Throttle control (10:A)



Full on.



Idle.

• Air control (10:B)



Full throttle: The choke is engaged. For the cold start.

Control pushed in: The choke is disengaged. Normal operation and hot start.

• Key switch (10:C)

The key enables/disables the machine ignition.

IMPORTANT Remove the key whenever the machine is left unattended or not in use.

• Console mode key display (Mod. 740 IOX, 540 IX) (10:D and 11)



MODE key (10:E).

Digits (11:A).



Timer (11:B).



Ambient temperature (11:C).



Tachometer (11:D).



Service (11:E).



Battery (11:F).



Power take-off (11:G).



12V ON/OFF (11:H).



Headlight (11:I).



Maximum inclination (11:L).



Parking brake pedal (11:M).



Seat (11:N).



Oil (11:P).



Idle (centre) position.

Lifting.

• Hydraulic socket control levers (Mod. 740 IOX) (10:O and 10:N)

The two levers control the hydraulic sockets located on the front left side.

They have three positions:
Forward / Reverse position.
Central position

• Transmission engagement / release lever (12)



Transmission engaged = lever out. For normal use.

Transmission released = lever in. the machine can be moved by hand.

• Headlight and rear attachment control (Mod. 340 IX) (10:D and 11)



Headlight button/12V (10:E).

• Timer display (Mod. 340 X) (10:D and 11)



Timer display (11:B).

• Power take-off (10:F)



Button for engaging/disengaging power take-off.

• Rear attachment adjustment control (10:H and 10:I)



The button allows the rear attachment to be raised and lowered.



• Rear attachment control (10:L)



Use this button to supply/disconnect power to the attachment.

• Hydraulic attachment lifter (10:M)



Floating position.



Lowering.

• Power take-off (13 and 14)



These supports allow to switch easily and quickly from one attachment to another.

Releasing the belt tension: See figure 13.

Tensioning the belt: see figure 13 and 14.

5. USING THE MACHINE

5.1. PRELIMINARY OPERATIONS

• Filling with oil and fuel

IMPORTANT *The machine is supplied without engine oil or fuel.*

Check if there is fuel and check the oil level before using the machine. For methods and precautions on refuelling and topping up oil, follow the instructions in the engine handbook.

• Seat adjustment

See figure 15.

• Steering wheel adjustment (9:E)

Unscrew the adjustment handle (9:D) from the steering wheel to lift or lower it into the desired position. Tighten.

• Cutting height adjustment (10:G)



Press to increase the cutting height.



Press to decrease the cutting height.

The cutting means assembly is connected to the socket (16:A).

• **Tyre pressure**

For tyre pressure see "0 TABLE OF TECHNICAL DATA".

• **Preparing the machine before starting work**

NOTE This machine can be used to mow lawns in a number of different ways; before starting, prepare the machine based on how the lawn is to be mowed.

5.2. SAFETY CHECKS

• **General safety checks**

Object	Result
Fuel lines and connections.	No leaks.
Electrical cables.	All insulation intact. No mechanical damage.
Exhaust system.	No leaks at connection points. All screws tightened.
Oil lines	No leaks. No damage.
Operate the machine with a forwards/reverse movement and release the drive pedal.	The machine stops.
Test driving	No abnormal vibrations. No abnormal sound.

• **Safety devices checks**

Status	Action	Result
Driver not seated. Hand brake engaged.	Try starting the engine.	The engine does not start. "SIT DOWN" appears in the display (if present).
Driver seated. Hand brake released.	Try starting the engine.	The engine does not start. "PRESS BRAKE" appears in the display (if present).
Driver seated. Hand brake engaged.	Try starting the engine.	The engine starts.
Engine on, cutting device disengaged, parking brake engaged.	The driver stands up from the seat.	Engine remains switched on.
Engine on, cutting device disengaged, parking brake disengaged.	The driver stands up from the seat.	The engine stops.
Engine on, cutting device engaged, parking brake disengaged.	The driver stands up from the seat.	The engine stops.

Engine on, cutting device engaged, parking brake engaged.	The driver stands up from the seat.	The engine stops.
---	-------------------------------------	-------------------

5.3. USING ON SLOPES

IMPORTANT The machine must not be used on slopes above 10°, regardless of the mowing direction.

IMPORTANT Reduce speed on slopes and in tight bends to avoid tipping over or losing control of the machine.

5.4. STARTING AND OPERATION

• **Start-up**

1. Open the petrol tap (17:B).
2. Insert the key into the main switch (8:A).
3. Engage transmission (12) - (lever out).
4. Insert the key in the switch (10:C).
5. Do not keep the foot on the drive pedal (9:C).

If cold starting:

1. Activate the parking brake (9:A).
2. Turn the throttle to full on (10:A).
3. Pull the choke control fully out (10:B).
4. Turn the switch key to position "I" and press the START button (10:P).

If hot starting:

5. Activate the parking brake (9:A).
6. Turn the throttle to full on (10:A).
7. The choke control (10:B) must be lowered.
8. Turn the switch key to position "I" and press the START button.

NOTE If there are engine starting problems, do not persist as you can risk running the battery flat and flooding the engine. Turn the key to the Off position, wait for a few seconds and then repeat the operation. If the malfunction persists, refer to the engine owner's manual and chapter 8 in this manual.

• **Ready**

1. Depress the pedal fully (9:A) and release it.
2. Actuate the pedal (9:C) to make the machine move.
3. Go to the work area.
4. If front attachments have been fitted, activate the power take-off (10:F).
5. Start working.

5.5. STOP

To stop the machine:

1. Depress the parking brake pedal (9:A) fully.
2. Pull the lever (9:B) upwards.
3. Release the pedal (9:A).
4. Let the engine idle for one or two minutes.
5. Press the STOP button (10:P) to switch off the machine.
6. Turn the key of the switch (10:C) to position "0" and pull it out.
7. Close the petrol tap. This indication is particularly important if the machine is to be transported on a trailer or similar.
8. Pull the key out of the main switch.



The engine may be very warm immediately after it is shut off. Do not touch the exhaust or adjacent parts. This can cause burn injuries.

5.6. AFTER USE

- Allow the engine to cool before storing in an enclosed space.
- Clean (par. 6.3).

whenever the machine is left unattended, the operator leaves the driving seat or parks the machine:

1. Stop the machine.
2. bring the cutting means assembly to the lowest height position.
3. Make sure that all moving parts have come to a complete stop.
4. Remove the ignition key.

6. MAINTENANCE

The safety regulations to be followed are described in chapter 1. Strictly comply with these instructions to avoid serious risks or hazards:

Before commencing any inspections, cleaning or maintenance/adjustments on the machine:

- Disengage the cutting means.
- Stop the machine.
- Shift into neutral.
- Engage the parking brake.
- Stop the engine.
- Make sure that any moving component has stopped.
- Remove the ignition key.
- Use suitable clothing, protective gloves and goggles.

IMPORTANT *Never leave the key inserted or within reach of children or unauthorized people.*

6.1. REFUELLING

The transparency of the window (17:A) of the tank makes it easy to check the level. Do not fill the tank completely so that, when the petrol heats up, it can expand without overflowing.

IMPORTANT *Use only unleaded petrol. Do not mix petrol with oil.*

IMPORTANT *Do not drip petrol onto the plastic parts to avoid ruining them. In the event of accidental leaks, rinse immediately with water. The warranty does not cover for damage to plastic parts of the bodywork or the engine caused by petrol.*

6.2. CHECK AND TOP-UP ENGINE OIL

IMPORTANT *Observe the precautions provided in the engine owner's manual.*



Always check the oil level before use.

Mod. Honda GXV 630; 660; 690 (18):

1. Clean around the dipstick. Unscrew and remove it.
2. Clean the rod.
3. Insert the rod completely, without screwing it in position.
4. Remove the rod again.
5. Check the oil level.
6. If the level is low, top up to the "FULL" mark.

Mod. B&S 8270; B&S VANGUARD 18HP (19 and 20):

1. Clean around the dipstick.
2. Unscrew and remove it.
3. Clean the rod.
4. Insert the rod completely and screw it in position.
5. Unscrew and remove the rod again.
6. Check the oil level.
7. If the level is low, top up to the "FULL" mark.

6.3. CLEANING

• General instructions

Before each use, clean thoroughly following the instructions below:

- Do not spray water onto the motor and electrical components and prevent them from getting wet.
- Remove grass debris and mud accumulated inside the chassis.
- Always make sure the air intakes are free of debris.
- Do not use aggressive liquids to clean the chassis.
- To reduce the risk of fire, keep the engine free of grass, leaves residues or excessive grease.

1. Clean the engine cooling air intake (18:A).
2. After cleaning with water, start the machine and the and the cutting means assembly installed on it to remove the water that may otherwise infiltrate in the bearings and cause damages.

6.4. BATTERY

Carefully read and observe the battery recharging instructions in the booklet provided with the battery. Failure in following the procedure or in charging the battery could permanently damage the battery elements. A flat battery must be recharged as soon as possible.

Charge through the engine:

1. In the case of a new battery, connect the cables to the battery.
2. Take the machine outdoors.
3. Start the engine according to the instructions in this manual.
4. Leave the engine running continuously for 45 minutes (time needed to fully charge the battery).
5. Stop the engine.

Charging by battery charger.

IMPORTANT *Recharging must be done using a battery charger at constant voltage. Other recharging systems can irreversibly damage the battery.*

6.5. CUTTING MEANS MAINTENANCE



Do not touch the cutting means until the ignition key has been removed and the cutting means is completely stationary. Be careful that the cutting means can move, even if the key has been removed (for battery-powered models).



All work on the cutting means (disassembly, sharpening, balancing, repairing, reassembly and/or replacing) are demanding jobs that require special skills as well as special tools; For safety reasons, these jobs are best carried out at a Authorised Service Centre.



Always replace damaged, bent or worn cutting means, together with their nuts and bolts, in order to ensure they remain balanced.

IMPORTANT Always use original cutting means bearing the code indicated in the "Technical Data" table.

7. TRANSPORT, STORAGE AND DISPOSAL

7.1. TRANSPORT

When handling the machine, always:

1. disengage the cutting means;
2. Bring the cutting means assembly to the highest position;
3. switch off the machine and remove the ignition key
4. disengage the drive (par.4).

When transporting the machine on a vehicle or trailer, always:

- use an access ramp of suitable strength, width and length;
- load the machine with the engine switched off, with the key removed from the ignition, without a driver and pushed by an adequate number of people;
- close the fuel tap (if provided);
- lower the cutting means assembly;
- position it so that it does not cause a hazard to anyone;
- engage the drive (par.4);
- lock it firmly on the means of transport using ropes or chains to prevent it from tipping over and possible damage.

7.2. STORAGE

When you intend to put your machine away for more than 30 days:

- Wait for the engine to cool
- Disconnect the battery cables and store it in a cool and dry place.
- Empty the fuel tank and follow all the instructions in the engine manual.
- Clean the machine thoroughly.
- Check the machine for any damage. If necessary, contact the authorised service centre.

Store the machine:

- with the cutting means assembly lowered;
- in a dry place;
- protected from inclement weather;
- covered with a sheet if possible;
- in a place out of children's reach;
- making sure that keys or tools used for maintenance are removed.

Before starting to use the machine again:

- check that there are no fuel leaks from the tubes, fuel stopcock or carburettor;
- prepare the machine as described in chapter "5 Use of the machine".

NOTE Ensure that the battery is fully charged at least once a month and always before use.

NOTE Store the machine so as to avoid any risk in the event of accidental contact with people.

8. PROBLEM IDENTIFICATION

PROBLEM	PROBABLE CAUSE	SOLUTION
1. <u>The console does not switch on.</u>	Main switch in "O" position.	Set the key-operated main switch to "I".
2. <u>The console does not switch on.</u> With main switch in "I" and key switch in "I" the console remains switched off.	Badly connected battery.	Set key switch and main switch to "O" e: Check the battery connections.
	Battery completely discharged.	Recharge the battery.
	Fuse blown.	Replace the fuse.
3. <u>The starter motor does not turn.</u> With the key switch set to "I", the display turns on but pressing the "START / STOP ENGINE" button does not turn the starter motor.	Insufficiently charged battery.	Recharge the battery.

4. <u>The starter motor turns, but the engine fails to start</u> With the key switch set to "I", the display turns on and pressing the "START / STOP ENGINE" button turns the starter motor, but the engine does not start.	Petrol tap closed.	Open the petrol tap.
	Faulty fuel supply.	- Check the level in the tank. - Check the fuel filter.
	Faulty ignition.	- Check that the spark plug cap is securely fitted. - Check that the electrodes are clean and have the correct gap.
5. <u>Battery warning light and digits flash. (740 IOX, 540 IX)</u> "BATT" appears. (340 IX) Attempt to start the machine; the machine does not start, the "Battery" warning light and "Digits" start flashing indicating a voltage of less than 12V.	Insufficiently charged battery.	Loading the battery.
	Battery charger fuse blown.	Replace the fuse.
	Defect battery.	Replace the battery.
6. <u>Battery warning light and digits flash. (740 IOX, 540 IX)</u> "BATT" appears. (340 IX) The "Battery" warning light and "Digits" start flashing indicating a voltage of over than 12V.	"Digits" indicates a voltage higher than 12V; an overvoltage is present.	Contact an Authorised Digiservice Centre.
7. <u>Battery warning light and digits flash and then the engine turns off. (740 IOX, 540 IX)</u> "BATT" appears. (340 IX) The "Battery" warning light and "Digits" are flashing indicating a voltage of over than 12V, then the machine turns off.	The battery is over the overvoltage trip threshold.	Contact an Authorised Service Centre.
8. <u>The engine is running, the "Battery" warning light and "Digits" flash indicating a voltage below 12V. (740 IOX, 540 IX)</u> "BATT" appears. (340 IX)	If the condition persists:	
	Battery charger fuse blown.	Replace the fuse.
	Defect battery.	Replace the battery.
9. <u>Starting is difficult or the engine runs erratically.</u>	Battery charger is defective.	Contact an Authorised Service Centre.
	Carburation fault.	Clean or replace the air filter.
10. <u>Weak engine performance during work.</u>	Forward speed too high in relation to the cutting height.	Reduce advancing speed and/or increase the cutting height.
11. <u>The battery indicator light remains on even after the machine has been running for a few minutes. (740 IOX, 540 IX)</u>	Insufficient recharging.	Contact an Authorised Service Centre.
12. <u>Oil warning light comes on during work. (740 IOX, 540 IX)</u>	Engine lubrication problems.	- Switch off the machine immediately. - Fill up the oil level (If this problem persists, contact the Authorised Service Centre).
13. <u>Engine stops for no apparent reason.</u>	- Fuel has run out. - Try restarting the engine.	Top up the fuel (if the problem persists, contact an authorised service centre).
14. <u>Irregular cutting.</u>		Check the tyre pressure.
	Cutting means sharpening is reduced.	Contact an Authorised Service Centre.
	High advancing speed in relation to the height of the grass to be cut.	Reduce advancing speed and/or increase the cutting height.
	The cutting means assembly is full of grass.	- Wait for the grass to dry. - Clean the cutting means assembly.

15. <u>Unusual vibrations during use.</u>	<ul style="list-style-type: none"> - Cutting means incorrectly balanced. - Loose cutting means. - Loose parts. - Possible damage. 	Contact an Authorised Service Centre for verifications, replacements or repairs.
16. <u>When the engine is running, the machine remains stationary when the drive pedal is pressed.</u>	"Transmission disengagement" lever in disengaged position.	Engage the transmission.

NOTE *If problems persist after having performed the described operations, contact your dealer.*

NOTE *For further problems not listed in the table, contact an authorised service centre immediately.*

ESPAÑOL - Traducción del Manual Original

**Antes de utilizar la máquina, lea el manual completo.
Los manuales de instrucciones se pueden consultar:**
▷ en la página web stiga.com
▷ escaneando el código QR



**ATENCIÓN: ANTES DE UTILIZAR LA MÁQUINA, LEER ATENTAMENTE ESTE MANUAL.
Conservarlo para cualquier futura consulta.**

NOTA El objetivo de este documento es proporcionar una guía sencilla, en formato papel, para el uso y el mantenimiento seguros de la máquina.
Para obtener información más detallada, descargue los manuales de instrucciones completos en formato digital.

1. NORMAS DE SEGURIDAD

1.1. PREPARACIÓN



Familiarizarse con los mandos y el uso apropiado de la máquina. Aprenda a parar rápidamente el motor. El incumplimiento de las advertencias e instrucciones puede causar incendios y/o graves lesiones.

- No permitir que la máquina sea usada por niños o personas que no estén debidamente familiarizados con las instrucciones. Las leyes locales pueden fijar una edad mínima para el usuario.
- No utilizar la máquina si el usuario está cansado o en malas condiciones de salud, o si ha ingerido fármacos, drogas, alcohol o sustancias nocivas que pudieran afectar sus reflejos y capacidad de atención.
- Tener presente que el operador o usuario es el responsable de los accidentes y daños no previstos que pudieran afectar a otras personas o a sus posesiones. El usuario es responsable de evaluar los riesgos potenciales del terreno sobre el cual debe trabajar, así como de tomar todas las precauciones necesarias para garantizar su seguridad y la de terceros, especialmente en pendientes, terrenos accidentados, resbaladizos o inestables.
- Si se quisiera ceder o prestar la máquina a otras personas, asegurarse de que el usuario haya leído las instrucciones de uso del presente manual.

1.2. OPERACIONES PRELIMINARES

Equipos de protección individual (EPI)

- Usar indumentaria adecuada, calzado de trabajo resistente con suela antideslizante y pantalones largos. No accionar la máquina descalzo o con sandalias. Usar cascos de protección para los oídos.
- Llevar guantes de trabajo en todas las situaciones de riesgo para las manos.
- No llevar bufandas, camisas, collares, pulseras, ropa con volantes o lazos, corbatas o accesorios colgantes o anchos que puedan quedar atrapados en la máquina o en objetos y materiales presentes en el lugar de trabajo.
- Recogerse el pelo largo adecuadamente.

Zona de trabajo/Máquina

- Controlar exhaustivamente toda la zona de trabajo y eliminar todo lo que pudiera ser expulsado por la máquina o dañar el dispositivo de corte/elementos giratorios (piedras, ramas, alambres, huesos, etc.).

Motores de explosión: combustible



El combustible es altamente inflamable.

- Conservar el combustible en especiales recipientes homologados para dicho uso, en lugares seguros, lejos de fuentes de calor o llamas libres.
- No fumar durante el repostaje o el rellenado de combustible ni en ningún caso cuando se maneje el combustible.
- Repostar el combustible con un embudo y solo al aire libre.
- No añadir combustible ni quitar el tapón del depósito cuando el motor está funcionando o caliente.
- No acercar llamas a la boca del depósito para verificar el contenido.
- Limpiar inmediatamente todo resto de combustible vertido en la máquina o en el terreno.
- Colocar y apretar bien los tapones del depósito y del contenedor del combustible.

1.3. DURANTE EL USO

- No accionar el motor en ambientes cerrados donde pueden acumularse humos peligrosos de monóxido de carbono. Las operaciones de arranque se deben realizar al aire libre o en un lugar bien ventilado. Tener siempre presente que los gases del escape son tóxicos.
- Durante el arranque de la máquina no dirigir el silenciador ni los gases de escape hacia materiales inflamables.
- No usar la máquina en ambientes con riesgo de explosión, en presencia de líquidos inflamables, gases o polvo. Los contactos eléctricos o roces mecánicos pueden generar chispas capaces de incendiar el polvo o los vapores.
- Trabajar solo con luz diurna o con una buena luz artificial y en condiciones de buena visibilidad.
- Mantener a las personas, niños y animales lejos de la zona de trabajo. Los niños deben ser vigilados por un adulto.
- Evitar trabajar en la hierba mojada, bajo la lluvia y con riesgo de tormentas, especialmente con probabilidad de relámpagos.
- Prestar especial atención a las irregularidades del terreno (cambios de rasante, cunetas), pendientes, peligros escondidos y presencia de posibles obstáculos que puedan limitar la visibilidad.
- Cortar en sentido transversal respecto a la pendiente y nunca en el sentido subida/bajada, prestando mucha atención a los cambios de dirección y que las ruedas no encuentren obstáculos (piedras, ramas, raíces, etc.) que puedan causar deslizamientos laterales o pérdidas de control de la máquina.
- No utilizar la máquina en pendientes superiores a los 10°, independientemente del sentido de marcha.
- Detener el dispositivo de corte al cruzar superficies no cubiertas de hierba.
- Mantener siempre las manos y los pies lejos del dispositivo de corte, tanto durante el arranque como durante el uso de la máquina.

- Mantenerse siempre lejos de la abertura de descarga.
- Nunca utilizar la máquina si las protecciones están dañadas, faltan o están colocadas de forma incorrecta (bolsa de recogida, protección de descarga trasera).
- No desconectar, desactivar, quitar ni manipular los sistemas de seguridad/microinterruptores presentes.
- Prestar especial atención en suelos con pendiente, donde se requiere especial precaución para evitar vuelcos o pérdida de control de la máquina. Las principales causas de pérdida de control son:
 - Falta de adherencia de las ruedas.
 - Velocidad excesiva.
 - Cambios bruscos de dirección.
 - Frenado inadecuado.
 - Máquina inadecuada para el uso.
 - Ignorancia de los efectos que pueden derivar de las condiciones del suelo.
 - Uso de la máquina como vehículo de remolque.
- Cuando se utiliza la máquina cerca de la carretera, prestar atención al tráfico.
- Desactivar el dispositivo de corte, detener el motor y quitar la llave, asegurándose de que todas las partes en movimiento se hayan detenido por completo:
 - Durante el transporte de la máquina;
 - Cada vez que se deje la máquina sin vigilancia;
 - Antes de eliminar las causas de bloqueo o desactivar el transportador de descarga;
 - Antes de controlar, limpiar o trabajar en la máquina;
 - Tras haber impactado contra un cuerpo extraño. Comprobar si la máquina está dañada y realizar las reparaciones necesarias antes de volver a utilizarla;
 - La máquina comienza a vibrar de forma anormal: Controlar si hay algún daño; Controlar que no haya partes flojas y apretarlas si las hubiera; Efectuar los controles, sustituciones o reparaciones en un Centro Especializado.
- Mantener siempre las manos y los pies lejos del dispositivo de corte, tanto durante el arranque como durante el uso de la máquina.
- Atención: el elemento de corte sigue girando durante unos segundos incluso después de su desactivación o después del apagado del motor.
- Prestar atención al conjunto de dispositivos de corte con más de un dispositivo de corte, pues un dispositivo de corte en rotación puede determinar la rotación de los demás.
- Mantenerse siempre lejos de la abertura de descarga.
- No tocar las partes del motor porque se calientan durante el uso. Riesgo de quemaduras.
- Para evitar el riesgo de incendio, no dejar la máquina parada en la hierba con el motor en movimiento.
- Mantener las manos y los pies alejados de la junta articulada de la dirección y del soporte del asiento. Existe riesgo de lesiones por aplastamiento.



En caso de roturas o accidentes durante el trabajo, parar inmediatamente el motor, alejar la máquina para no provocar otros daños; En el caso de accidentes con lesiones personales o a terceros, activar inmediatamente los procedimientos de primeros auxilios más adecuados para la situación y dirigirse a un Centro de Salud para recibir atención. Retirar cuidadosamente los residuos que podrían causar daños o lesiones a personas o animales si no fuesen removidos.

1.4. MANTENIMIENTO, ALMACENAMIENTO Y TRANSPORTE

Efectuar un regular mantenimiento y un correcto almacenamiento preserva la seguridad de la máquina y el nivel de sus prestaciones.

- No utilizar jamás la máquina con piezas desgastadas o dañadas. Las piezas averiadas o deterioradas deben ser sustituidas y jamás reparadas. Usar solo recambios originales.
- Durante las operaciones de regulación de la máquina, prestar mucha atención para evitar que queden atrapados los dedos entre el dispositivo de corte y las partes fijas de la máquina.
- Para reducir el riesgo de incendios, controlar regularmente que no haya pérdidas de aceite y/o combustible.



El nivel de ruido y de vibraciones indicado en estas instrucciones son valores máximos de uso de la máquina. El uso de un elemento de corte desajustado, la excesiva velocidad de movimiento y la ausencia de mantenimiento influyen de manera significativa en las emisiones sonoras y en las vibraciones. Como consecuencia, es necesario adoptar medidas preventivas apropiadas para eliminar posibles daños debidos al ruido elevado y a los esfuerzos por vibraciones; Efectuar el mantenimiento de la máquina, usar auriculares y realizar pausas durante el trabajo.

- No guarde la máquina con el combustible en el depósito en un local donde los vapores del combustible pudieran alcanzar una llama, una chispa o una fuerte fuente de calor.
- Para reducir el riesgo de incendio, no dejar contenedores con materiales de desecho dentro de una habitación.

1.5. RESPETO DEL MEDIO AMBIENTE

- Respetar minuciosamente las normas locales sobre la eliminación de embalajes, partes deterioradas o cualquier elemento con fuerte impacto ambiental; estos residuos no deben arrojarse a la basura, sino que deben separarse y entregarse a los centros de recogida específicos que realizarán el reciclaje de los materiales.
- Respetar escrupulosamente las normas locales sobre la eliminación de los materiales de desecho.
- En el momento de deshacerse de la máquina, no abandonarla en lugares donde pueda perjudicar el medio ambiente; contactar con un centro de recogida, según las normas locales vigentes.



La separación selectiva de los productos y embalajes utilizados permite el reciclaje de los materiales y su reutilización. La reutilización de materiales reciclados ayuda a prevenir la contaminación medioambiental y a disminuir la demanda de materias primas.

2. DESCRIPCIÓN DEL PRODUCTO

Esta máquina es un equipo de jardinería y, en concreto, un cortacésped con conductor a bordo sentado y corte frontal. La máquina está provista de un motor que acciona el conjunto del dispositivo de corte, protegido por un cárter, así como un grupo de transmisión que permite el desplazamiento de la máquina.

La máquina está articulada. Esto significa que el chasis está dividido en una sección delantera y en una trasera que pueden girar una respecto a la otra.

La dirección articulada permite que la máquina pueda girar en torno a los árboles y otros obstáculos con un radio de giro extremadamente reducido.

El operador es capaz de conducir la máquina y de accionar los mandos principales manteniéndose siempre sentado en el puesto de conducción.

Los dispositivos de seguridad montados en la máquina permiten la parada del motor y del conjunto del dispositivo de corte.

Uso previsto y uso impropio

Esta máquina se ha diseñado y fabricado para el corte de hierba en jardines y zonas de césped.

La utilización de accesorios especiales, previstos por el Fabricante como equipamiento original o adquirible de manera separada, permite efectuar este trabajo según varias modalidades operativas, ilustradas en este manual o en las instrucciones que acompañan a cada accesorio.

Cualquier otro uso puede ser peligroso y causar daños a personas y/o cosas.

Se considera uso inapropiado (entre otras cosas):

- llevar a otras personas, niños o animales en la máquina;
- usar la máquina para remolcar o empujar cargas sin el uso del accesorio apropiado previsto para el remolque;
- accionar el dispositivo de corte en los tramos sin hierba;
- Usar la máquina para recoger hojas o residuos;
- utilizar la máquina para pasar por terrenos inestables, resbaladizos, helados, pedregosos o irregulares, charcos o pantanos.

IMPORTANTE El uso impropio de la máquina comporta la caducidad de la garantía y la exención del Fabricante de toda responsabilidad, corriendo a cargo del usuario todos los gastos derivados de daños o lesiones propias o a terceros.

IMPORTANTE La máquina debe ser utilizada por un solo operador.

IMPORTANTE La máquina no está homologada para circular por calles públicas. Su empleo (según lo establecido en el Código de Circulación) está permitido exclusivamente en áreas privadas cerradas al tránsito.

2.1. COMPONENTES DE LA MÁQUINA (FIG. 1)

- A. Chasis
- B. Ruedas
- C. Volante
- D. Asiento
- E. Consola
- F. Mandos de pedal
- G. Palanca de elevación de accesorios delanteros
- H. Capó del motor
- I. Cárter motor fijo
- L. Alojamiento de fusibles

- M. Batería
- N. Depósito de combustible
- O. Depósito de aceite de la transmisión
- P. Motor
- Q. Tomas hidráulicas (Mod. 740 IOX)
- R. Soportes de desenganche rápido para accesorios

2.2. SEÑALÉTICA DE SEGURIDAD (FIG. 2)



ATENCIÓN

Indica un peligro. Normalmente se combina con otras señaléticas que indican la particularidad del peligro.



ATENCIÓN

Leer con atención el manual de instrucciones antes de utilizar la máquina.



ATENCIÓN

Prestar atención a los objetos dispersos. Prestar atención a las personas que se encuentran en el lugar.



ATENCIÓN

Llevar siempre cascos de protección.



ATENCIÓN

La máquina no está homologada para circular por calles públicas.



ATENCIÓN

Esta máquina, con los accesorios originales instalados, puede avanzar con una inclinación máxima de 10°, independientemente de la dirección.



Presión de los neumáticos. La etiqueta muestra los valores óptimos de presión de los neumáticos - véase el cap. "0 TABLA DE DATOS TÉCNICOS". La presión correcta de los neumáticos es una condición esencial para obtener buenos resultados en el uso de la máquina.



Indicación de bloqueo de freno de estacionamiento.



Indica la capacidad de carga máxima del portaequipajes (si está instalado).

IMPORTANTE Las etiquetas adhesivas dañadas o ilegibles deben sustituirse. Pedir nuevas etiquetas al centro de asistencia autorizado.

3. MONTAJE

IMPORTANTE Efectuar el desembalaje y montaje sobre una superficie llana y firme, con un espacio suficiente para el movimiento de la máquina y de los embalajes, utilizando las herramientas adecuadas.

3.1. DESEMBALAJE

1. Abrir el embalaje con atención para no extraviar componentes.
2. Consultar la documentación incluida en la caja, incluyendo estas instrucciones.
3. Extraer de la caja todos los componentes no montados.
4. Extraer del embalaje la máquina siguiendo las siguientes precauciones:
 - llevar a la máxima altura el grupo dispositivo de corte (apart. 4) para evitar dañarlo en el momento de la bajada de la máquina desde el palé de base;
 - poner la palanca de desbloqueo de la transmisión trasera en posición desbloqueada (apart. 4) (para los modelos de transmisión hidrostática).
 - bajar la máquina del palé de base.

3.2. MONTAJE DEL ASIENTO

Montaje del asiento (Mod. 740 IOX, 540 IX): véase figura 3.

Montaje del asiento (Mod. 340 IX): véase figura 3.

Montaje del fuelle (Mod. 740 IOX, 540 IX): véase figura 4.

Montaje del portaobjetos: véase figura 5.

Los reposabrazos y los componentes necesarios para su instalación se suministran en un paquete separado en el embalaje de la máquina.

3.3. MONTAJE DEL VOLANTE

Véase figura 6.

3.4. MONTAJE DE LA BARRA DE REMOLQUE

Véase figura 7.

3.5. MONTAJE DE LOS SOPORTES DE DESENGANCHE RÁPIDO

Los soportes de desenganche rápido y las correspondientes instrucciones para la instalación se suministran en un paquete separado situado en el embalaje de la máquina.

Instalar los soportes de desenganche rápido en los semiejes delanteros de la máquina.

3.6. MONTAJE DE LOS ACCESORIOS

Consultar la guía de montaje suministrada con cada accesorio.

4. MANDOS DE CONTROL

• Seccionador general de llave (8:A)

La alimentación eléctrica se activa a través de la llave.

Introducir la llave en el seccionador general, pulsar y girar a la derecha para encender la alimentación de la instalación eléctrica.

Girar la llave a la izquierda para desconectar la alimentación eléctrica.

• Pedal del freno de estacionamiento (9:A)

Soltado: la tracción está activada. El freno de estacionamiento no está activado.

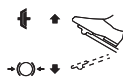

Completamente presionado: la tracción está desactivada. El freno de estacionamiento está completamente activado, pero no bloqueado.

• Palanca de bloqueo del freno de estacionamiento (9:B)



Bloquea el pedal de "freno" en posición completamente presionada.

• Pedal de tracción (9:C)

Presionando el pedal hacia delante, la máquina avanza.

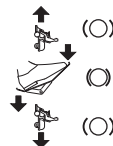

Cuando no hay carga en el pedal, la máquina está parada.

Presionando el pedal hacia atrás, la máquina se mueve marcha atrás.

Reduciendo la presión sobre el pedal, la máquina frena.

• Mando del gas (acelerador) (10:A)



Pleno gas.



Mínimo.

• Mando del aire (10:B)



Mando completamente fuera: El choke está conectado. Para el arranque en frío.

Mando empujado hacia dentro: El choke está desconectado. Funcionamiento normal y arranque en caliente.

• Conmutador de llave (10:C)

La llave habilita/inhabilita el encendido de la máquina.

IMPORTANTE Retirar la llave siempre que la máquina no se utilice o quede sin vigilancia.

• Pantalla de la tecla de modo de la consola (Mod. 740 IOX, 540 IX) (10:D y 11)



Tecla MODO (10:E).

Dígitos (11:A).



Contadores de horas (11:B).



Temperatura ambiente (11:C).



Contador de revoluciones (11:D).



Service (11:E).



Batería (11:F).



Toma de potencia (11:G).



12V ON/OFF (11:H).



Faro (11:I).



Inclinación máxima (11:L).



Pedal del freno de estacionamiento (11:M).



Asiento (11:N).



Aceite (11:P).

• **Mando de faros y accesorio trasero (Mod. 340 IX) (10:D y 11)**



Tecla Faro/12V (10:E).

• **Pantalla de contador de horas (Mod. 340 X) (10:D y 11)**



Pantalla de contadores de horas (11:B).

• **Toma de potencia (10:F)**



Pulsador de activación/desactivación de la toma de potencia.

• **Mando de regulación de los accesorios traseros (10:H y 10:I)**



El pulsador permite subir y bajar el accesorio trasero.



• **Mando para el accesorio trasero (10:L)**



Utilizar este pulsador para suministrar/desconectar la alimentación eléctrica del accesorio.

• **Elevador hidráulico de accesorios (10:M)**



Posición flotante.



Descenso.



Posición de reposo (central).

Elevación.

• **Palancas de mando de tomas hidráulicas (Mod. 740 IOX) (10:O y 10:N)**

Las dos palancas controlan las tomas hidráulicas de la parte delantera izquierda.

Tienen tres posiciones:

Posición Adelante / Atrás.

Posición central

• **Palanca de activación/desbloqueo de la transmisión (12)**

Transmisión activada = palanca hacia fuera. Para el uso normal.



Transmisión desbloqueada = palanca hacia dentro. La máquina se puede mover a mano.

• **Toma de potencia (13 y 14)**



Estos soportes permiten pasar fácil y rápidamente de un accesorio a otro.

Liberación de la tensión de la correa: véase figura 13.

Tensión de la correa: véase figuras 13 y 14.

5. USO DE LA MÁQUINA

5.1. OPERACIONES PRELIMINARES

• **Abastecimiento de aceite y gasolina**

IMPORTANTE La máquina es suministrada sin aceite motor ni combustible.

Antes de utilizar la máquina, controlar si tiene combustible y el nivel del aceite. Para conocer los modos y las precauciones sobre el repostaje de combustible y de aceite, leer las indicaciones del manual del motor.

• **Ajuste del asiento**

Véase figura 15.

• **Regulación del volante (9:E)**

Aflojar la maneta de ajuste (9:D) situada en la columna del volante y bajar o subir el volante hasta alcanzar la posición deseada. Volver a apretar la maneta.

• **Regulación de la altura de corte (10:G)**



Presionar para aumentar la altura de corte.



Presionar para disminuir la altura de corte.

El conjunto del dispositivo de corte se conecta a la toma (16:A).

• Presión de los neumáticos

Para la presión de los neumáticos, véase "0 TABLA DE DATOS TÉCNICOS".

• Predisposición de la máquina al trabajo

NOTA Esta máquina permite cortar el césped de diferentes modos; antes de iniciar el trabajo es oportuno preparar la máquina según el cortado que se desea llevar a cabo.

5.2. CONTROLES DE SEGURIDAD

• Controles generales de seguridad

Objeto	Resultado
Instalación del combustible y conexiones.	Ninguna pérdida.
Cables eléctricos.	Todo el aislamiento intacto. Ningún daño mecánico.
Instalación de descarga.	No hay pérdidas en los puntos de conexión. Todos los tornillos apretados.
Circuito del aceite	Ninguna pérdida. Ningún daño.
Accionar la máquina hacia delante/hacia atrás y soltar el pedal de tracción.	La máquina se parará.
Guía de prueba	Ninguna vibración anómala. Ningún sonido anómalo.

• Controles de los dispositivos de seguridad

Estado	Acción	Resultado
Conductor no sentado. Freno de estacionamiento accionado.	Intentar arrancar el motor.	El motor no arranca. En la pantalla aparece (si está presente) "SIT DOWN".
Conductor sentado. Freno de estacionamiento no accionado.	Intentar arrancar el motor.	El motor no arranca. En la pantalla aparece (si está presente) "PRESS BRAKE".
Conductor sentado. Freno de estacionamiento accionado.	Intentar arrancar el motor.	El motor se enciende.
Motor en marcha, dispositivo de corte desconectado, freno de estacionamiento accionado.	El conductor se levanta del asiento.	El motor sigue en marcha.
Motor en marcha, dispositivo de corte desconectado, freno de estacionamiento no accionado.	El conductor se levanta del asiento.	El motor se apaga.

Motor en marcha, dispositivo de corte conectado, freno de estacionamiento no accionado.	El conductor se levanta del asiento.	El motor se apaga.
Motor en marcha, dispositivo de corte conectado, freno de estacionamiento accionado.	El conductor se levanta del asiento.	El motor se apaga.

5.3. USO DE LA MÁQUINA EN PENDIENTES

IMPORTANTE No utilizar la máquina en pendientes superiores a los 10°, independientemente del sentido de marcha.

IMPORTANTE Reducir la velocidad en las pendientes y en las curvas cerradas para evitar volcar o perder el control de la máquina.

5.4. ARRANQUE Y TRABAJO

• Arranque

1. Abrir la válvula de la gasolina (17:B).
2. Introducir la llave en el seccionador general (8:A).
3. Activar la transmisión (12) - (palanca hacia fuera).
4. Introducir la llave en el conmutador (10:C).
5. No mantener el pie en el pedal de tracción (9:C).

En caso de arranque en frío:

1. Accionar el freno de estacionamiento (9:A).
2. Acelerar a pleno gas (10:A).
3. Tirar del mando del choke por completo (10:B).
4. Girar la llave del conmutador a la posición "I" y presionar el pulsador START (10:P).

En caso de arranque en caliente:

5. Accionar el freno de estacionamiento (9:A).
6. Acelerar a pleno gas (10:A).
7. El mando del choke (10:B) se debe bajar.
8. Girar la llave del conmutador a la posición "I" y presionar el pulsador START.

NOTA En caso de arranque dificultoso, no insistir durante mucho tiempo con el motor de arranque para evitar que se descargue la batería y para que el motor no se ahogue. Poner de nuevo la llave en la posición de parada, esperar algunos segundos y repetir la operación. Si el problema perdura, consultar el capítulo 8 del presente manual y el manual de instrucciones del motor.

• Marcha

1. Pisar a fondo el pedal (9:A) y soltarlo.
2. Accionar el pedal (9:C) para que la máquina se mueva.
3. Ir a la zona de trabajo.
4. Si hay instalados accesorios frontales, accionar la toma de potencia (10:F).
5. Comenzar a trabajar.

5.5. PARADA

Para parar la máquina:

1. Pisar a fondo el pedal del freno de estacionamiento (9:A).
2. Tirar de la palanca (9:B) hacia arriba.
3. Soltar el pedal (9:A).
4. Dejar el motor al ralentí durante uno o dos minutos.
5. Presionar el pulsador STOP (10:P) para apagar la máquina.
6. Colocar la llave del conmutador (10:C) en la posición "0" y sacarla.

7. Cerrar la válvula de la gasolina. Esta indicación es especialmente importante si la máquina va a ser transportada en un remolque o similar.
8. Extraer la llave del seccionador general.



El motor podría estar muy caliente después de apagarlo. No toque el tubo y las partes adyacentes. Existe peligro de quemaduras.

5.6. DESPUÉS DEL USO

- Dejar enfriar el motor antes de colocar la máquina en cualquier ambiente.
- Efectuar la limpieza (apart. 6.3).

Cada vez que se deje la máquina sin vigilancia, se abandone el puesto de conducción o se aparque la máquina:

1. Parar la máquina.
2. Subir el conjunto de dispositivos de corte hasta la posición de altura máxima.
3. Verificar que todas las partes en movimiento estén completamente paradas.
4. Retirar la llave de encendido.

6. MANTENIMIENTO

Las normas de seguridad están descritas en el cap. 1. Respetar estrictamente dichas indicaciones para no sufrir graves riesgos o peligros:

Antes de efectuar cualquier control, limpieza o intervención de mantenimiento/regulación de la máquina:

- Desactivar el dispositivo de corte.
- Parar la máquina.
- Poner en punto muerto.
- Poner el freno de estacionamiento.
- Detener el motor.
- Asegurarse de que todos los componentes en movimiento se detengan.
- Retirar la llave de encendido.
- Llevar puesta indumentaria adecuada, guantes de trabajo y gafas de protección.

IMPORTANTE Nunca dejar la llave conectada o al alcance de niños o de personas no autorizadas.

6.1. ABASTECIMIENTO DE COMBUSTIBLE

La transparencia de la ventana (17:A) del depósito facilita el control del nivel. No llenar completamente el depósito para que, al calentarse la gasolina, pueda expandirse sin desbordarse.

IMPORTANTE Utilizar solo gasolina sin plomo. No mezclar la gasolina con aceite.

IMPORTANTE No verter gasolina sobre partes de plástico para no dañarlas; en caso de vertido accidental, enjuague en seguida con agua. La garantía no cubre los daños en las partes de plástico de la carrocería o del motor causados por la gasolina.

6.2. CONTROL Y LLENADO ACEITE MOTOR

IMPORTANTE Seguir todas las prescripciones contenidas en el manual de instrucciones del motor.



Controlar el nivel del aceite antes de cada uso.

Mod. Honda GXV 630; 660; 690 (18):

1. Limpiar alrededor de la varilla. Desenroscarlo y extraerlo.
2. Limpiar la varilla.

3. Introducir completamente la varilla sin enroscarla en su posición.
4. Extraer nuevamente la varilla.
5. Controlar el nivel de aceite.
6. Rellenar, si el nivel está por debajo de la marca "FULL".

Mod. B&S 8270; B&S VANGUARD 18HP (19 y 20):

1. Limpiar alrededor de la varilla.
2. Desenroscarlo y extraerlo.
3. Limpiar la varilla.
4. Introducir completamente la varilla y enroscarla en su posición.
5. Desenroscar y extraer nuevamente la varilla.
6. Controlar el nivel de aceite.
7. Rellenar, si el nivel está por debajo de la marca "FULL".

6.3. LIMPIEZA

• Indicaciones generales

Después de cada uso, limpiar respetando las siguientes instrucciones:

- No usar chorros de agua y evitar mojar el motor y las partes eléctricas.
- Extraer los restos de hierba y el fango acumulados en el interior del chasis.
- Verificar siempre que las tomas de aire estén libres de residuos.
- No utilizar líquidos agresivos para limpiar el chasis.
- Para reducir el riesgo de incendio, mantener el motor limpio de residuos de hierbas, hojas y grasa excesiva.

1. Limpiar la toma de aire de refrigeración del motor (18:A).
2. Después de la limpieza con agua, poner en marcha la máquina y el conjunto del dispositivo de corte instalado en ella para eliminar el agua que podría penetrar en los cojinetes y causar daños.

6.4. BATERÍA

Leer y respetar atentamente el procedimiento de recarga descrito en el manual que se adjunta a la batería. Si no se respeta el procedimiento o no se carga la batería, se podrían producir daños irreparables a los elementos de la batería. Una batería agotada debe ser recargada lo más pronto posible.

Carga por motor:

1. En el caso de una batería nueva, conectar los cables a la batería.
2. Sacar la máquina al aire libre.
3. Arrancar el motor según las instrucciones de este manual.
4. Dejar el motor en marcha continuamente durante 45 minutos (tiempo necesario para cargar completamente la batería).
5. Apagar el motor.

Carga por cargador de baterías.

IMPORTANTE La carga de la batería se debe efectuar con un equipo de tensión constante. Otros sistemas de recarga pueden dañar irreparablemente la batería.

6.5. MANTENIMIENTO DEL DISPOSITIVO DE CORTE



No tocar el dispositivo de corte hasta que se haya retirado la llave de encendido y el dispositivo de corte se haya detenido por completo. Prestar atención ya que el dispositivo de corte puede moverse incluso con la llave extraída (para modelos de batería).



Todas las operaciones relacionadas con los dispositivos de corte (desmontaje, afilado, equilibrado, reparación, montaje y/o sustitución) son tareas que requieren una competencia específica y el empleo de equipos especiales; por razones de seguridad, es necesario que se realicen siempre en un Centro Especializado.



Sustituir siempre el dispositivo de corte que se encuentre dañado, torcido o desgastado, junto con sus tornillos para mantener el equilibrado.

IMPORTANTE Utilizar siempre los dispositivos de corte originales, con el código indicado en la tabla "Datos Técnicos".

7. TRANSPORTE, ALMACENAMIENTO Y ELIMINACIÓN

7.1. TRANSPORTE

Cuando se desplaza la máquina es necesario:

1. desactivar el dispositivo de corte;
2. llevar el conjunto de dispositivos de corte a la posición de altura máxima;
3. apagar la máquina y quitar la llave de encendido;
4. desacoplar la transmisión (apart. 4).

Cuando se transporta la máquina con un medio de transporte o remolque, es necesario:

- utilizar rampas de acceso de resistencia, anchura y longitud adecuadas;
- cargar la máquina con el motor apagado, sin la llave de encendido, sin conductor, empujando, con un número adecuado de personas;
- cerrar la válvula del combustible (si estuviera previsto);
- bajar el conjunto dispositivo de corte;
- colocarla de manera que no sea un peligro para nadie;
- acoplar la transmisión (apart. 4);
- sujetarla firmemente en el medio de transporte mediante cables o cadenas para evitar que se vuelque y en consecuencia se dañe.

8. IDENTIFICACIÓN DE PROBLEMAS

PROBLEMA	POSIBLE CAUSA	SOLUCIÓN
1. <u>La consola no se enciende.</u>	Seccionador general de llave en "O".	Colocar el seccionador general de llave en "I".
2. <u>La consola no se enciende.</u> Con el seccionador general en "I" y el conmutador de llave en "I", la consola permanece desconectada	Batería mal conectada.	Colocar el conmutador de llave y el seccionador general en "O" y: Controlar las conexiones de la batería.
	Batería completamente agotada.	Cargar la batería.
	Fusible quemado.	Sustituir el fusible.
3. <u>El motor de arranque no gira</u> Con el conmutador de llave en "I", la pantalla se ilumina pero cuando se presiona el pulsador "START / STOP ENGINE", el motor de arranque no gira.	Batería no suficientemente cargada.	Cargar la batería.

7.2. ALMACENAMIENTO

Cuando la máquina debe almacenarse durante un periodo superior a 30 días:

- Dejar enfriar el motor.
- Desconectar los cables de la batería y conservarla en un lugar fresco y sin humedad.
- Vaciar el depósito del combustible y seguir las instrucciones contenidas en el manual de instrucciones del motor.
- Limpiar cuidadosamente la máquina.
- Comprobar que la máquina no esté dañada. Si es necesario, contactar con el centro de asistencia autorizado.

Almacenamiento de la máquina:

- con el conjunto dispositivo de corte abajo;
- en un lugar seco;
- protegido de la intemperie;
- si es posible, recubierta con una lona;
- fuera del alcance de los niños;
- asegurarse de haber quitado las llaves y retirado las herramientas usadas en el mantenimiento.

En el momento de volver a poner en funcionamiento la máquina:

- asegurarse de que no existan pérdidas de gasolina de los tubos, de la válvula de combustible y del carburador:
- Preparar la máquina como se indica en el capítulo "5 Uso de la máquina".

NOTA Es necesario cargar completamente la batería al menos una vez al mes y siempre antes de reanudar la actividad.

NOTA Colocar la máquina de modo que no constituya un peligro en caso de contacto, incluso accidental o fortuito, con personas.

4. <u>El motor de arranque gira, pero el motor no se pone en marcha</u> Con el conmutador de llave en "I", la pantalla se ilumina pero cuando se presiona el pulsador "START / STOP ENGINE", el motor de arranque gira, pero el motor no arranca.	Válvula de la gasolina cerrada.	Abrir la válvula de la gasolina.
	Falta de flujo de gasolina.	- Controlar el nivel del depósito. - Controlar el filtro de la gasolina.
	Encendido defectuoso.	- Controlar la fijación del capuchón de la bujía. - Controlar la limpieza y la correcta distancia entre los electrodos.
5. <u>El testigo de la batería y los dígitos parpadean. (740 IOX, 540 IX)</u> <u>Aparece la palabra "BATT".</u> (340 IX) Intento de arranque de la máquina; la máquina no arranca, el testigo "Batería" y la palabra "Digits" empiezan a parpadear indicando una tensión inferior a 12V.	Batería no suficientemente cargada.	Cargar completamente la batería.
	Fusible de recarga quemado.	Sustituir el fusible.
	Batería averiada.	Sustituir la batería.
6. <u>El testigo de la batería y los dígitos parpadean. (740 IOX, 540 IX)</u> <u>Aparece la palabra "BATT".</u> (340 IX) El testigo "Batería" y la palabra "Digits" empiezan a parpadear indicando una tensión superior a 12V.	La palabra "Digits" indica una tensión superior a los 12V; hay una sobretensión.	Dirigirse a un Centro de asistencia autorizado.
7. <u>El testigo de la batería y los dígitos parpadean y luego el motor se apaga. (740 IOX, 540 IX)</u> <u>Aparece la palabra "BATT".</u> (340 IX) El testigo "Batería" y la palabra "Digits" parpadean indicando una tensión superior a 12V, luego la máquina se apaga.	La batería está por encima del umbral de actuación por sobretensión.	Dirigirse a un Centro de asistencia autorizado.
8. <u>Con el motor en marcha, el testigo "Batería" y la palabra "Digits" parpadean indicando una tensión inferior a 12V. (740 IOX, 540 IX)</u> <u>Aparece la palabra "BATT".</u> (340 IX)	Si la condición perdura:	
	Fusible de recarga quemado.	Sustituir el fusible.
	Batería averiada.	Sustituir la batería.
9. <u>Puesta en marcha dificultosa o funcionamiento irregular del motor.</u>	La carga de la batería está averiada.	Dirigirse a un Centro de asistencia autorizado.
9. <u>Puesta en marcha dificultosa o funcionamiento irregular del motor.</u>	Problemas de carburación.	Limpiar o sustituir el filtro del aire.
10. <u>Disminución del rendimiento del motor durante el trabajo.</u>	Velocidad de avance elevada en relación a la altura del corte.	Reducir la velocidad de avance y/o aumentar la altura de corte.
11. <u>El testigo de la batería no se apaga después de algunos minutos de trabajo. (740 IOX, 540 IX)</u>	Recarga insuficiente.	Dirigirse a un centro de asistencia autorizado.
12. <u>El testigo del aceite se enciende durante el trabajo. (740 IOX, 540 IX)</u>	problemas de lubricación del motor.	- Apagar inmediatamente la máquina. - Restablecer el nivel de aceite (si el inconveniente persiste, dirigirse a un centro de asistencia autorizado).
13. <u>El motor se para sin motivo aparente.</u>	- Se ha acabado el combustible. - Intentar volver a arrancar el motor.	Repostar completamente (si el inconveniente persiste, dirigirse a un centro de asistencia autorizado).

14. <u>Corte irregular.</u>		Controlar la presión de los neumáticos.
	El filo de los dispositivos de corte se ha reducido.	Dirigirse a un centro de asistencia autorizado.
	Velocidad de avance elevada con relación a la altura de la hierba que cortar.	Reducir la velocidad de avance y/o aumentar la altura de corte.
	El conjunto del dispositivo de corte está lleno de hierba.	- Esperar a que la hierba se seque. - Limpiar el conjunto del dispositivo de corte.
15. <u>Vibración anómala durante el uso.</u>	- Dispositivos de corte desequilibrados. - Dispositivos de corte flojos. - Partes flojas. - Eventuales daños.	Dirigirse a un centro de asistencia autorizado para realizar comprobaciones, sustituciones o reparaciones.
16. <u>Con el motor en movimiento, accionando el pedal de tracción la máquina no se desplaza.</u>	Palanca de “desactivación de la transmisión” en posición de desactivación.	Acoplar la transmisión.

NOTA Si los inconvenientes persisten tras haber aplicado las soluciones descritas, contactar con su Revendedor.

NOTA Para otros inconvenientes no indicados en la tabla, contactar de inmediato con un Centro de Asistencia Autorizado.

EESTI – originaaljuhendi tõlge

Enne masina kasutamist lugege täielik kasutusjuhend läbi.

Omanikjuhendid on saadaval:

- ▷ veebisaidil stiga.com
- ▷ QR-koodi skannides



TÄHELEPANU: ENNE MASINA KASUTAMIST LUGEGE HOOLIKALT KASUTUSJUHENDIT.

Säilitada tuleviku tarbeks.

MÄRKUS See dokument sisaldab lihtsaid trükitud juhtnööre masina ohutuks kasutuseks ja hooldamiseks. Lisateabe saamiseks laadige alla täielikud digitaalsed omanikjuhendid.

1. OHUTUSEESKIRJAD

1.1. VÄLJAÕPE



Õppige juhtimisseadmete ja masina otstarbekohast kasutamist tundma. Õppige mootorit kiirelt seiskama. Hoiatuste ja kasutusjuhendite eiramine võib põhjustada tuleohtu ja/või tõsiseid vigastusi.

- Ärge kunagi lubage masinat kasutada lastel või isikutel, kes pole tutvunud käesolevate juhistega. Kohalikud nõuded võivad seada piiranguid kasutaja vanusele.
- Ärge kunagi kasutage masinat, kui olete väsinud, tunnete end halvasti või olete manustanud ravimeid, uimasteid, alkoholi või aineid, mis võivad aeglustada reaktsiooni ja mõjutada otsustusvõimet.
- Pidage meeles, et kasutaja vastutab teistele inimestele või nende varale põhjustatud kahjude eest. Kasutaja vastutusalas on hinnata töökoha võimalikke ohtusid ja võtta kõik vajalikud ettevaatusabinõud enda ja teiste ohutuse tagamiseks, eriti nõlvadel, konarlikul, libedal või ebastabiilsel pinnal.
- Kui soovite masina anda või laenata teistele, veenduda, et kasutaja tutvuks käesolevas kasutusjuhendis olevate instruksioonidega.

1.2. EELNEVAD TEGUTSEVAD

Isikukaitsevahendid

- Kandke sobivaid riideid, vastupidavaid tööjalatseid, millel on libisemisvastane tald, ja pikki pükse. Ärge juhtige masinat paljajalu või lahtistes sandaalides. Kandke kuulmise kaitseks kõrvaklappe.
- Kandke sobivaid riideid ja töökindaid kõigis kätele ohtlikes situatsioonides.
- Kanda ei tohi sülle, särke, keesid, käevõrusid, hõljuvaid riideid, paelu või lipse ja muid rippuvaid või laiu lisandeid, mis võiksid takerduda masinasse või tööpiirkonnas olevatesse esemetesse ja materjalidesse.
- Pikad juuksed tuleb kokku siduda.

Tööala / Masin

- Uurige hoolikalt läbi kogu tööala ja eemaldage kõik, mida masin võiks eemale paisata või mis võiks kahjustada lõikeseadet ja liikuvaid osi (kivid, oksad, traadid, luud, jne.).

Sisepõlemismootorid: kütus



Hoiatus: kütus on väga tuleohtlik.

- Säilitada kütust selleks ettenähtud kütuseanumates kindlas kohas, eemal kuumaalikatest ja lahtisest tulest.
- Kütuse tankimise ja käsitlemise ajal ei tohi suitsetada.
- Kütuse valamiseks kasutage lehitrit, valage lageda taeva all.
- Ärge valage kütust ega võtke ära mahuti korki, kui mootor käib või on soe.
- Ärge valgustage sisu kontrollimiseks mahuti ava tulega.
- Puhastada kohe kõik kütusejäljed masinalt või maapinnalt.
- Panna alati tagasi ja sulgeda kindlalt mahuti ja kütuseanuma korgid.

1.3. KASUTAMISE AJAL

- Masinat ei tohi käivitada siseruumides, kus ohtlik vingugaas võiks koguneda. Masinat tohib käivitada vabas õhus või hästi õhutatud kohas. Pidage meeles, et heitgaasid on mürgised.
- Masina käivitamise ajal ei tohi summuti ja heitgaasid olla suunatud tuleohtlike materjalide poole.
- Masinate ei tohi kasutada plahvatusohtlikes keskkondades, kergestsüttivate vedelike, gaasi või tolmu läheduses. Elektriühendused või mehaanilised kokkupõrked võivad põhjustada sädemeid, mis võivad sellise tolmu või aurude süttimise.
- Töötage ainult päevavalguses või heas kunstvalguses ja hea nähtavuse juures.
- Hoidke muud isikud, lapsed ja loomad tööalast väljas. Lapsi peab valvama mõni teine täiskasvanu.
- Ärge töötage märja rohu, vihma või tormiohuga, eriti äikese võimaluse korral.
- Olge eriti tähelepanelik maapinna ebatasasuste (kraavid, rentsliid), kallakute ja peidetud ohtude suhtes ning pöörake tähelepanu takistusele, mis võivad piirata nähtavust.
- Liikuge töötades kallakuga risti ja mitte kunagi üles/alla suunas, olge pöörates ettevaatlik ja vaadake, et rattad ei läheks vastu takistusi (kivid, oksad, juured, jne.), millega võiks kaasna külgsuunas libisemine või kontrolli kaotamine masina üle.
- Masinat ei tohi niitmissuunast olenemata kasutada suuremal kallakul kui 10°.
- Kui ületate rohuta pindu, seisake selleks ajaks lõikeseade.
- Hoida käed ja jalad alati lõikeseadmest eemal nii käivitamise kui masina kasutamise ajal.
- Hoidke väljalaskevast eemal.
- Ärge kunagi kasutage masinat kahjustatud, puuduvate või valesti paigutatud kaitsetega (kogumiskorv, tagumine mahalaadimiskaitse).

- Ärge eemaldage, lülitage välja, välistage ega manipuleerige olemasolevaid ohutussüsteeme.
- Olge kallakutel tähelepanelikud, et masin ümber ei läheks või te selle üle kontrolli ei kaotaks. Kontrolli kaotamise peamised põhjused on järgmised:
 - Rataste haarde puudumine.
 - Liigne kiirus.
 - Suuna järsk muutmine.
 - Puudulik pidurdamine.
 - Kasutusotstarbele mittevastav masin.
 - Puuduliku teadmised maapinna tingimuste mõjust.
 - Masina kasutamine pukseerimiseks.
- Kui masinat kasutatakse tee lähedal, pöörake tähelepanu liiklusele.
- Vabastage lõikeseade, seisake mootor ja eemaldage süütevõti ja veenduge, et kõik liikuvad osad oleksid seiskunud, järgmistes olukordades:
 - Masina transportimisel;
 - Masina järelevalveta jätmise korral;
 - Enne ummistuste eemaldamist või väljutuskonveieri puhastamist;
 - Enne masina kontrollimist, puhastamist või selle kallal töötamist;
 - Pärast kokkupõrget vöörkehaga. Kontrollige, kas masin on saanud kahjustada ja vajaduse korral remontige seda enne kasutamise jätkamist;
 - Kui masin rapub tavatult: kontrollida, kas sellel on kahjustusi; kontrollida, kas on lödvenenud osi ja need kinnitada; laske kõik kontrollid, remonditööd ja vahetused teha ainult volitatud teeninduses.
- Hoida käed ja jalad alati lõikeseadmest eemal nii käivitamise kui masina kasutamise ajal.
- Tähelepanu: lõikeelement pöörleb veel paar sekundit ka pärast välja lülitamist ja mootori seiskamist.
- Pöörake tähelepanu lõikeseadme koostule, millel on rohkem kui üks lõikeseade, kuna üks pöörlev lõikeseade võib ka teised pöörlema panna.
- Hoidke väljalaskevast eemal.
- Ärge puudutage kasutamise ajal mootori osi, sest need on kuumenevad. Põletusohu.
- Tuleohutuse eesmärgil ei tohi töötava mootoriga masinat jätta kõrge rohu sisse.
- Hoidke käed ja jalad eemal roolisüsteemi ja istmealuse liigendühendustest. Esineb muljumisvigastuste oht.



Purunemiste või õnnetuste korral töö ajal seisata koheselt mootor ja eemaldada masin, et vältida lisakahjustusi; õnnetuste puhul vigastustega endale või teistele alustage koheselt olukorrale vastavate esmaabivõtete ja pöörduge vajaliku ravi saamiseks tervishoiuasutuse poole. Eemaldada hoolikalt võimalikud jäägid, mis võiksid põhjustada tähelepanuta jäämise korral kahjustusi või vigastusi inimestele või loomadele.

1.4. HOOLDAMINE, LADUSTAMINE JA TEISALDAMINE

Regulaarne hooldamine ja õigesti hoidmine tagab masina ohutuse ja jõudluse.

- Ärge kasutage kunagi kulunud või kahjustunud osadega masinat. Vigadega või kahjustatud osad tuleb välja vahetada ning mitte kunagi parandada. Kasutage ainult originaalvaruosi.
- Masina reguleerimisel olge ettevaatlik, et sõrmed ei jääks liikuva lõikeseadme ja masina liikumatute osade vahele.
- Põlenguohu vähendamiseks kontrollige regulaarselt masinat õli ja/või kütuselekete suhtes.



Kasutusjuhendis toodud müra- ja vibratsioonitase on masina kasutamise maksimumnäitajad. Tasakaalust väljas lõikeseadme kasutamine, liigne liikumiskiirus, hoolduse puudumine mõjutavad märkimisväärselt müra ja vibratsiooni. Seetõttu on vajalik tarvitusele võtta ennetavad meetmed, et hoida ära kõrgest mürast ja vibratsiooni survest põhjustatud kahjustused; hooldage masinat korralikult, kandke kuulmiskaitsevahendeid ja tehke töö ajal pause.

- Ärge hoidke masinat, mille mahutis on kütust, ruumis, kus kütuseaurud võiksid jõuda leegini, sädemeni või kuumaallikani.
- Tuleohu vähendamiseks ei tohi anumaid tekkinud jääkmaterjalidega jätta siseruumi.

1.5. KESKKONNAKAITSE

- Järgida täpselt kohalikke jäätmeäitlusnõudeid, mis puudutavad pakendite, kahjustatud osade ja muu keskkonnoahtliku kõrvaldamist; neid jääke ei tohi visata tavaprügi hulka, vaid need tuleb eraldada ja viia kogumiskeskustesse, kus materjalid ümber töödeldakse.
- Pidage jäätmematerjalidest vabanemisel kinni kohalikest määrustest.
- Kui masin kasutuselt kõrvaldatakse, ärge visake seda ära koos olmejäätmetega, vaid viige see jäätmekogumispunkti, järgides kehtivaid kohalikke määrusi.



Toodete ja pakendite sorteeritud käitlemine võimaldab materjalide taaskasutusse võtmist. Kogutud materjalide taaskasutus vähendab keskkonnareostust ning nõudlust tooraine järgi.

2. TOOTE KIRJELDUS

Masin on aiatööriist, mis on ette nähtud kasutamiseks eestiõikava juhiistmega murutraktorina.

Masinal on mootor, mis veab kaitsmega varustatud löikeseadmeid, ja ülekanne, mis tagab masina liikumise.

Masin on liigendatud. See tähendab, et veermik on jaotatud esiosaks ja tagaosaks, mida saab teineteise suhtes juhtida. Liigendjuhtimine tähendab, et masinaga saab ümber puude ja muude piiratud pöörderaadiusega takistuste sõita.

Kasutaja saab masinat juhtida ja põhilisi juhtimisseadmeid käivitada istudes ise alati juhi kohal.

Masinale paigaldatud ohutusseadmed seiskavad masina ja löikamisseadmete komplekti.

Kavandatud kasutus ja väärkasutus

Masin on konstrueeritud ja ehitatud muru niitmiseks aedades ja rohumaaal.

Eriliste lisaseadmete, mis on tootja poolt ette nähtud kui originaalvarustus või eraldi ostetav, kasutamine võimaldab teostada antud tööd erineval moel, mida on kirjeldatud antud kasutusjuhendis või juhendites, mis saadavad eraldi iga lisaseadet.

Masina muul viisil kasutamine võib olla ohtlik ja vigastada inimesi või kahjustada vara.

Ebaõige kasutuse alla käivad (näiteks, aga mitte ainult):

- masinal kõrvaliste isikute, laste või loomade transportimine;
- masina kasutamine koorma pukseerimiseks või lükkamiseks ilma spetsiaalse vedamiseks ette nähtud lisaseadmeta;
- Löikeseadme kasutamine muudel pindadel kui murul;
- Masina kasutamine lehtede või prügi kogumiseks;
- masina kasutamine ebatabiilsetel, libedatel, jääste, kiviste ja ebatasaste pindadel, lompide, soode ületamiseks.

TÄHTIS Vale kasutuse korral kaotab masina garantii kehtivuse ja vabastab tootja kogu vastutusest, mis jätab kasutaja kanda kogu vastutuse talle või kolmandatele isikutele põhjustatud kahjustuste või vigastuste eest.

TÄHTIS Masinat tohib korraga kasutada ainult üks operaator.

TÄHTIS Masinal puudub tüübikinnitus kasutamiseks avalikel teedel. Seda võib kasutada (vastavalt liikluskoodeksile) ainult liikluseks suletud eravaldustes.

2.1. MASINA KOMPONENDID (JN 1)

- A. Veermik
- B. Rattad
- C. Rool
- D. Iste
- E. Konsool
- F. Pedaalid
- G. Eesmistele lisaseadmete tõstehoob
- H. Mootorikate
- I. Fikseeritud mootorikorpus
- L. Kaitsme korpus
- M. Aku

- N. Kütusepaak
- O. Ülekandeõli paak
- P. Mootor
- Q. Hüdraulilised pesad (mudel 740 IOX)
- R. Lisaseadmete kiirvabastused

2.2. OHUTUSMÄRGID (JN 2)



TÄHELEPANU

Osutab ohule. Tavaliselt on sellega koos muu märk, mis viitab ohu iseloomule.



TÄHELEPANU

Lugege enne masina kasutamist kasutusjuhend hoolikalt läbi.



TÄHELEPANU

Pidage silmas laiali olevaid esemeid. Pidage silmas töökohal olevaid inimesi.



TÄHELEPANU

Kandke alati kõrvakaitsmeid.



TÄHELEPANU

Masin ei tohi sõita avalikel teedel.

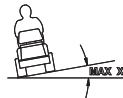

TÄHELEPANU

Masin võib koos paigaldatud originaalilisaseadmega suunast olenemata sõita kallakul kuni 10°.

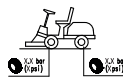

Rehvirõhk. Silt näitab optimaalseid rehvirõhu väärtusi: vt ptk „0 TEHNILISTE ANDMETE TABEL“.

Õige rehvirõhk on oluliseks tingimuseks masina kasutamisel hea tulemuse saavutamiseks.



Seisupiduri lukustuse tähis.



xxKg
MAX

Näitab kanduri (kui see on lisatud) maksimaalset kandevõimet.

TÄHTIS Kulunud või loetamatuks muutunud sildid tuleb välja vahetada. Tellige asendussildid volitatud teenindusest.

3. PAIGALDAMINE

TÄHTIS Valige lahtipakkimiseks ja kokkupanekuks tasane stabiilne pind, kus on piisavalt ruumi masina ja pakkematerjali-de sobivate tööriistadega käitlemiseks.

3.1. LAHTIPAKKIMINE

1. Avage pakend ettevaatlikult, et komponente mitte kaotada
2. Tutvuge kastis kaasas oleva dokumentatsiooniga, sealhulgas käesoleva juhendiga.
3. Võtke kõik pealemonteerimata komponendid kastist välja.
4. Võtke masin pakendist järgmisel viisil välja:
 - seadke lõikeseadme komplekt maksimaalsele kõrgusele (lõik. 4), et vältida nende kahjustamist masina kaubaaluselt mahatõstmise ajal;
 - Liigutage eesmise ajami hoob vabastatud asendisse (p. 4) (hüdrostaatilise ajamiga mudelitel).
 - Laske masin kaubaaluselt alla.

3.2. ISTME PAIGALDAMINE

Juhiistme paigaldamine (mudelid 740 IOX, 540 IX): Vt jn 3.

Juhiistme paigaldamine (mudel 340 IX): Vt jn 3.

Lõõtsa paigaldamine (mudelid 740 IOX, 540 IX): Vt jn 4.

Kindalaeka paigaldamine: Vt jn 5.

Käetoed ja nende paigaldamiseks vajalikud komponendid on masina pakendis eraldi pakendis.

3.3. ROOLI MONTEERIMINE

Vt jn 6.

3.4. TIISLI PAIGALDAMINE

Vt jn 7.

3.5. KIIRVABASTUSTUGEDE PAIGALDAMINE

Kiirvabastustoeid ja vastavad juhised on masina pakendis eraldi pakendis.

Paigaldage kiirvabastustoeid esitlejle võllidele.

3.6. LISASEADMETE PAIGALDAMINE

Vaadake iga lisaseadmega eraldi kaasas olevat paigaldusjuhendit.

4. JUHTSEADMED

• Võtmega pealüliti (8:A)

Toide aktiveeritakse võtmega.

Toite aktiveerimiseks sisestage võti pealülitisse, vajutage ja keerake võtit päripäeva.

Toite inaktiveerimiseks keerake võtit vastupäeva.

• Seisupiduripedaal (9:A)

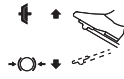

Vabastatud: ajam on rakendatud.

Seisupidur ei ole aktiveeritud.

Allavajutatud: ajam on inaktiveeritud.

Seisupidur on täielikult aktiveeritud, kuid pole lukustatud.

• Seisupiduri lukustushoob (9:B)



Lukustab piduripedaali täielikult allavajutatud asendisse.

• Sõidupedaal (9:C)

Kui pedaali vajutatakse ettepoole, liigub masin edasi.

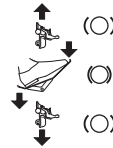

Kui pedaalele ei avaldata survet, jääb masin seisma.

Kui pedaali vajutatakse tahapoole, liigub masin tagasikäigul.

Pedaalele avaldatava surve vähendamisel masin pidurdab.

• Gaasiseadis (10:A)



Täielik.



Tühikäik.

• Õhuklapp (10:B)



Täielikult avatud: õhutuskapp on sisse lülitatud. Külmkäivituseks.

Juhtseadis on sisse vajutatud: õhutuskapp on välja lülitatud. Tavatöö ja mootori käivitamine soojalt.

• Võtmega lüliti (10:C)

Võti võimaldab masina käivitamist ja seiskamist.

TÄHTIS Kui masin jääb järelevalveta või seda ei kasutata, eemaldage alati võti.

• Konsooli režiimiklahvi kuva (mudelid 740 IOX, 540 IX) (10:D ja 11)



REŽIIMI-klahv (10:E).

Numbrid (11:A).



Taimer (11:B).



Ümbritsev temperatuur (11:C).



Tahhomeeter (11:D).



Hooldus (11:E).



Aku (11:F).



Jõuvõtuvõll (11:G).



12 V SEES/VÄLJAS (11:H).



Esilatern (11:I).



Maksimumkalle (11:L).



Seisupiduripedaal (11:M).



Iste (11:N).



Õli (11:P).



Langetamine.

Tühikäiguasend (keskel).

Tõstmine.

• Hüdrauliliste pesade juhthoovad (mudel 740 IOX) (10:O ja 10:N)

Kaks hooba juhivad ees vasakul asuvaid hüdraulilisi pesi. Neil on kolm asendit: Edasi-/tagasiasend; Keskasend.

• Ülekande sisse-/väljalülitushoob (12)



Ülekanne on sisse lülitatud = hoob on väljas. Tavakasutuseks.

Ülekanne on välja lülitatud = hoob on sees. Masinat saab käega liigutada.

• Esilatern ja tagumise lisaseadme juhtseadis (mudel 340 IX) (10:D ja 11)



Esilatern nupp / 12 V (10:E).

• Taimerikuva (mudel 340 X) (10:D ja 11)



Taimerikuva (11:B).

• Jõuvõtuvõlli (10:F)



Nupp jõuväljavõtu aktiveerimiseks/ inaktiveerimiseks.

• Tagumise lisaseadme reguleerimise juhtnupp (10:H ja 10:I)



Selle nupuga saab tagumist lisaseadet üles tõsta ja alla lasta.



• Tagumise lisaseadme juhtnupp (10:L)



Selle nupuga saate lisaseadme toite ühendada ja lahutada.

• Hüdraulilise lisaseadme tõsteseade (10:M)



Ujuvasend.

• Jõuvõtuvõll (13 ja 14)



Need toed võimaldavad lihtsalt ja kiiresti lisaseadmeid vahetada.

Rihmapinge vabastamine: Vt jn 13.

Rihma pingutamine: vt jn 13 ja 14.

5. MASINA KASUTAMINE

5.1. EELNEVAD TEGUTSEVAD

• Õli ja bensiini lisamine

TÄHTIS Masin tarnitakse ilma mootoriõli ja kütuseta.

Kontrollige enne kasutamist, kas masinas on kütust ja masina õlitaset. Tankimise ja õli lisamise juhtnööre ja ettevaatusabinõusid vaadake mootori kasutusjuhendist.

• Istme reguleerimine

Vt jn 15.

• Rooli reguleerimine (9:E)

Keerake rooli reguleerimispide (9:D) lahti, et rool soovitud asendisse tõsta või langetada. Keerake kinni.

• Niitmiskõrguse reguleerimine (10:G)



Vajutage lõikekõrguse suurendamiseks.



Vajutage lõikekõrguse vähendamiseks.

Lõikeseadme koost on ühendatud pessa (16:A).

• **Rehvirõhk**

Rehvirõhku vt jaotisest „0 TEHNILISTE ANDMETE TABEL“.

• **Masina tööks ettevalmistamine**

MÄRKUS Selle masinaga saab muru niita mitmel erineval moel; enne käivitamist tuleb masin seadistada vastavalt soovitud niitmistüübile.

5.2. OHUTUSKONTROLLID

• **Üldised ohutuskontrollid**

Objekt	Tulemus
Kütusevoolikud ja ühendused.	Lekked puuduvad.
Elektrijuhtmed.	Isolatsioon kõikjal terve. Mehaanilisi kahjustusi ei ole.
Väljalaskesüsteem.	Ühenduspunktides ei ole lekkeid. Kõik kruvid on kinni keeratud.
Õlivoolikud	Lekked puuduvad. Kahjustused puuduvad.
Liigutage masinat edasi-/tagasisuunas ja vabastage sõidupedaal.	Masin seiskub.
Proovijuhtimine	Ebanormaalselt vibratsiooni ei ole. Ebaharilik heli puudub.

• **Ohutusseadmete kontrollid**

Olek	Toiming	Tulemus
Juht pole istmel. Käsi pidur on rakendatud.	Proovige mootorit käivitada.	Mootor ei lähe käima. Ekraanil (kui see on olemas) kuvatakse „SIT DOWN“ (Istu).
Juht on istmel. Käsi pidur on inaktiveeritud.	Proovige mootorit käivitada.	Mootor ei lähe käima. Ekraanil (kui see on olemas) kuvatakse „PRESS BRAKE“ (Vajuta pidurit).
Juht on istmel. Käsi pidur on rakendatud.	Proovige mootorit käivitada.	Mootor läheb käima.
Mootor on sisse lülitatud, lõikeseade on inaktiveeritud, seisupidur on rakendatud.	Juht tõuseb istmelt püsti.	Mootor jääb sisselülitatuks.
Mootor on sisse lülitatud, lõikeseade on aktiveeritud, seisupidur on inaktiveeritud.	Juht tõuseb istmelt püsti.	Mootor seiskub.

Mootor on sisse lülitatud, lõikeseade on aktiveeritud, seisupidur on inaktiveeritud.	Juht tõuseb istmelt püsti.	Mootor seiskub.
Mootor on sisse lülitatud, lõikeseade on aktiveeritud, seisupidur on rakendatud.	Juht tõuseb istmelt püsti.	Mootor seiskub.

5.3. KASUTAMINE KALLAKUTEL

TÄHTIS Masinat ei tohi niitmisseadmisel olenemata kasutada suuremal kaldel kui 10°.

TÄHTIS Vähendage kallakul ja järsus kurvis kiirust, et vältida masina ümberminekut või selle üle kontrolli kaotamist.

5.4. KÄIVITAMINE JA KASUTAMINE

• **Käivitamine**

1. Avage kütusekraan (17:B).
2. Sisestage võti pealülitis (8:A).
3. Lülitage ülekanne sisse (12) – (hoob välja).
4. Sisestage võti lülitis (10:C).
5. Ärge hoidke jalga sõidupedaalil (9:C).

Külmkäivituse korral:

1. aktiveerige seisupidur (9:A).
2. Lülitage gaasiklapp täisvõimsusele (10:A);
3. Tõmmake õhutusklapi juhtseadis täielikult välja (10:B).
4. Keerake võti asendisse „I“ ja vajutage nuppu START (10:P).

Kuumalt käivitamisel tehke järgmist.

5. aktiveerige seisupidur (9:A).
6. Lülitage gaasiklapp täisvõimsusele (10:A);
7. Õhutusklapi juhtseadise (10:B) peab alla laskma.
8. Keerake võti asendisse „I“ ja vajutage nuppu START.

MÄRKUS Kui mootori käivitamisega on probleeme, ärge jätke käivitamist, kuna see võib aku tühjaks teha ja mootori üle ujutada. Keerata võti tagasi asendisse „SEIS“, oodata paar sekundit ja korrata operatsiooni. Kui rike püsib, lugege mootori kasutusjuhendit ja selle juhendi 8. peatükki.

• **Valmis**

1. Vajutage pedaal lõpuni alla (9:A) ja laske siis lahti.
2. Käitage pedaalil (9:C) masina liikumapanekuks.
3. Minge tööalale.
4. Kui eesmised liseseadmed on paigaldatud, aktiveerige jõuvõtuvõlli (10:F).
5. Alustage tööd.

5.5. SEISKAMINE

Masina seiskamiseks:

1. vajutage seisupiduripedaal (9:A) lõpuni alla.
2. Tõmmake hooba (9:B) ülespoole.
3. Vabastage pedaal (9:A).
4. Laske mootoril mõni minut tühikäigul töötada.
5. Vajutage masina väljalülitamiseks nuppu STOP (10:P).
6. Keerake lüliti võti (10:C) asendisse „0“ ja võtke see välja.
7. Sulgege bensiinikraan. See suunis on eriti oluline, kui masinat transportitakse haagisel või sarnasel vahendil.
8. Eemaldage võti pealülitist.



Mootor võib vahetult pärast seiskumist olla väga kuum. Ärge puudutage summutit või selle läheduses olevaid osi. See võib tekitada põletusi.

5.6. PÄRAST KASUTAMIST

- Enne, kui paigutada masin mistahes ruumi, lasta mootoril maha jahtuda.
- Puhastage masin (lõik. 6.3).

Iga kord, kui masin jääb järelevalveta või lahutatakse juhikohalt või masin pargitakse:

1. Seisake masin.
2. seadke lõikeseade kõige madalamasse asendisse.
3. Vaadake, kas kõik liikuvad osad on täielikult peatunud.
4. Eemaldage süütevõti.

6. HOOLDAMINE

Ohutusstandardeid, mida tuleb järgida, on kirjeldatud peatükis 1. Järgige hoolikalt neid nõudeid, et mitte sattuda tõsisesse ohtu:

Enne masina kontrollimist, puhastamist või hooldamist/ reguleerimist tehke järgmist:

- Lülitage lõikeseade välja.
- Seisake masin.
- Lülitage sisse neutraalkäik.
- Rakendage seisupidur.
- Seisake mootor.
- Veenduge, et kõik liikuvad osad oleksid peatunud.
- Eemaldage süütevõti.
- Kandke sobivaid riideid, töökindaid ja kaitseprille.

TÄHTIS Ärge jätke kunagi võtit sisestatuks ega laste või volitamata isikute käeulatusse.

6.1. KÜTUSE LISAMINE

Paagi läbipaistvast aknast (17:A) on kütuse taset lihtne jälgida. Ärge paaki ääreni täis valage, et bensiini soojenemisel paisudes üle ei voolaks.

TÄHTIS Kasutage ainult pliivaba bensiini. Ärge segage bensiini õliga.

TÄHTIS Ärge tilgutage kütust plastosadele, et neid mitte kahjustada. Juhusliku väljavoolamise puhul loputada kohe vee-ga. Garantii ei kata bensiini tekitatud kahjusid kere või mootori plastosadele.

6.2. MOOTORIÕLI TASEME KONTROLLIMINE / LISAMINE

TÄHTIS Järgige mootori kasutusjuhendis toodud ettevaa-tusabinõusid.



Kontrollige õlitaset enne iga masina kasutamist.

Mudel Honda GXV 630; 660; 690 (18):

1. Puhastage õlivarda ümbrus. Keerake see lahti ja eemaldage.
2. Puhastage varras.
3. Pange varras lõpuni sisse, aga ärge keerake seda kinni.
4. Eemaldage varras uuesti.
5. Kontrollige õlitaset.
6. Kui tase on madal, lisage õli kuni tähiseni „FULL“ (TÄIS).

Mudel B&S 8270; B&S VANGUARD 18HP (19 ja 20):

1. Puhastage õlivarda ümbrus.
2. Keerake see lahti ja eemaldage.
3. Puhastage varras.
4. Pange varras lõpuni sisse ja keerake see paika.
5. Keerake varras uuesti lahti ja eemaldage see.
6. Kontrollige õlitaset.
7. Kui tase on madal, lisage õli kuni tähiseni „FULL“ (TÄIS).

6.3. PUHASTAMINE

• Üldjuhtnõõrid

Enne igit kasutamist puhastage põhjalikult, järgides allpool toodud juhtnõõre:

- Ärge kasutage veejuga ja vältige mootori ja elektriliste komponentide märjakssaamist.
- Eemaldage šassii sisse kogunenud murusodi ja muda.
- Kontrollige alati, et õhuavad oleks prahist puhtad.
- Ärge kasutage šassii puhastamiseks agressiivseid vedelikke.
- Tuleohtu vähendamiseks peavad mootor ja akukorpus olema puhtad rohust, lehtedest ja liigsest määrdest.

1. Puhastage mootori jahutusõhu sissevõtt (18:A).
2. Käivitage pärast veega puhastamist masin ja sellele paigaldatud lõikeseade, et eemaldada vesi, mis võiks muidu imbuda laagritesse ja seal kahjustusi tekitada.

6.4. AKU

Lugeda ja järgida tähelepanelikult aku kasutusjuhendis kirjeldatud laadimisprotseduuri. Kui protseduurist kinni ei peeta või akut ei laeta, võivad aku elemendid parandamatult kahjustatud saada. Tühi aku tuleb esimesel võimalusel laadida.

Laadige läbi mootori.

1. Kui tegemist on uue akuga, ühendage kaablid akuga.
2. Viige masin välja.
3. Käivitage selle juhendi juhtnõõre järgides mootor.
4. Jätke mootor 45 minutiks järjest tööle (aku täis laadimiseks vajalik aeg).
5. Seisake mootor.

Laadimine akulaaduriga.

TÄHTIS Laadimiseks tuleb kasutada püsipingega akulaadurit. Muud laadimissüsteemid võivad akut pöördumatult kahjustada.

6.5. LÕIKESEADME HOOLDUS



Ärge puudutage lõikeseadet enne, kui süütevõti on eemaldatud ja lõikeseade on täielikult seiskunud. Arvestage, et lõikeseade võib liikuda kasiis, kui võti on eemaldatud (akutoitega mudel).



Kõik lõikeseadmega seotud toimingud (mahavõtmine, teritamine, tasakaalustamine, remont, tagasipanek ja/või asendamine) on vastavalt ettevõtmistust ja eritööriistu nõudvad keerulised tööd; Ohutuse tagamiseks laske need tööd teha volitatud teeninduskeskuses.



Vahetage kahjustatud, kõverdunud või kulunud lõikeseade alati koos selle juurde kuuluvate mutrite ja poltidega välja, et tagada selle tasakaalustus.

TÄHTIS Kasutage alati originaalset lõikeseadet, millel on tehniliste andmete tabelis toodud kood.

7. TRANSPORT, LADUSTAMINE JA KÕRVALDAMINE

7.1. TEISALDAMINE

Masina teisaldamise või transpordi ajaks:

1. Lülitage lõikeseade välja;
2. Seadke lõikeseadme komplekt kõige kõrgemasse asendisse;
3. Peatage masin ja eemaldage süütevõti
4. Lülitage ajam välja (pt 4).

Kui masinat transporditakse sõiduvahendil või haagisel, siis:

- kasutage sobiva pikkuse, laiuse ja vastupidavusega rampe;
- tõugake piisava arvu inimeste abiga masin peale, selle mootor peab olema välja lülitatud, võti väljas ja juhiiste tühi;
- sulgege kütusekraan (kui on ettenähtud);
- langetage lõikeseadme koost;
- asetage see nii, et see ei kujutaks endast kellelegi ohtu;
- lülitage ajam sisse (lõik 4);
- lukustage see kindlalt transpordivahendile trosside või kettide abil, et vältida selle ümberminekut ja võimalikke kahjustusi.

7.2. HOIUSTAMINE

Kui masin tuleb seisma panna kauemaks kui 30 päeva:

- Laske mootoril jahtuda.
- Võtke akult juhtmed lahti ja hoidke kuivas ja jahedas kohas.
- Tühjendage kütusepaak ja järgige juhtnõore mootori kasutusjuhendis.
- Puhastage korralikult mootor.
- Kontrollige, et masinal ei oleks kahjustusi. Vajadusel võtke ühendust volitatud teeninduskeskusega.

Hoiustage masinat:

- langetatud lõikeseadme koostuga;
- kuivas keskkonnas;
- kaitstuna ilmastikutingimuste eest;
- võimaluse korral linaga kaetult;
- väljaspool laste haardeulatust;
- kontrollige, kas olete eemaldanud kõik võtmed ja hooldusel kasutatud tööriistad.

Masina käivitamise ajal:

- kontrollige, et torudest, kütusekraanist ega karburaatorist ei lekiks kütust;
- valmistage masin ette, nagu on kirjeldatud 5. peatükis „Masina kasutamine“.

MÄRKUS Kontrollige, kas aku on täielikult laetud vähemalt kord kuus ja enne igat kasutust.

MÄRKUS Hoidke masinat nii, et see ei saaks juhuslikult inimestega kokku puutuda.

8. RIKETE TUVASTAMINE

RIKE	VÕIMALIK PÕHJUS	PARANDUS
1. Konsool ei lülitu sisse.	Pealüliti on asendis „O“.	Seadke võtmega käitavat pealüliti asendisse „I“.
2. Konsool ei lülitu sisse. Kui pealüliti on asendis „I“ ja võtmega lüliti on asendis „I“, jääb mootor sisselülitatuks	Halvasti ühendatud aku.	Kontrollige akuühendusi.
	Aku täiesti tühi.	Laadige aku.
	Kaitse on läbi.	Asendage kaitse.
3. Käivitusmootor ei käi ringi. Kui võtmega lüliti on asendis „I“, lülitub ekraan sisse, kuid nupu „START / STOP ENGINE“ (Käivita/seiska mootor) vajutamisel starter ei käivitu.	Ebapiisavalt laetud aku.	Laadige aku.

4. <u>Käivitusmootor käib ringi, aga mootor ei lähe käima.</u> Kui võtmega lüliti on asendis „I“, lülitub ekraan sisse ja nupu „START / STOP ENGINE“ (Käivita/seiska mootor) vajutamisel hakkab starter tööle, kuid mootor ei käivitu.	Bensiinikraan on suletud.	Avage bensiinikraan (17:B).
	Rike kütusevarustuses.	- Kontrollige taset paagis. - Kontrollige kütusefiltrit.
	Süüte rike.	- Kontrollige, kas süüteküünla piip on korralikult paigaldatud. - Kontrollige, kas elektroodid on puhtad ja õige vahega.
5. <u>Aku hoiatustuli ja numbrid vilguvad. (740 IOX, 540 IX)</u> Ilmub tekst „BATT“ (Aku). (340 IX) Masinat püütakse käivitada; masin ei käivitu, aku hoiatustuli ja numbrid hakkavad vilkuma, mis näitab, et pinge on alla 12 V.	Ebapiisavalt laetud aku.	Laadige aku.
	Akulaaduri kaitse on läbi põlenud.	Asendage kaitse.
	Aku on defektne.	Vahetage aku välja.
6. <u>Aku hoiatustuli ja numbrid vilguvad. (740 IOX, 540 IX)</u> Ilmub tekst „BATT“ (Aku). (340 IX) Aku hoiatustuli ja numbrid hakkavad vilkuma, mis näitab, et pinge on üle 12 V.	Numbrid näitavad, et pinge on üle 12 V; akus on ülepinge.	pöörduge teeninduskeskuse poole.
7. <u>Aku hoiatustuli ja numbrid vilguvad ning mootor lülitub välja (740 IOX, 540 IX)</u> Ilmub tekst „BATT“ (Aku). (340 IX) Aku hoiatustuli ja numbrid hakkavad vilkuma, mis näitab, et pinge on üle 12 V. Masin lülitub välja.	Aku ületab ülepinge läve.	pöörduge teeninduskeskuse poole.
8. <u>Mootor töötab, aku hoiatustuli ja numbrid vilguvad, mis näitab, et pinge on alla 12 V. (740 IOX, 540 IX)</u> Ilmub tekst „BATT“ (Aku). (340 IX)	Kui see olukord püsib, võib põhjus olla järgmine.	
	Akulaaduri kaitse on läbi põlenud.	Asendage kaitse.
	Aku on defektne.	Vahetage aku välja.
9. <u>Käivitamine on raske või töötab mootor ebaühtlaselt.</u>	Akulaadur on defektne.	pöörduge teeninduskeskuse poole.
	Karburaatori viga.	Puhastage või asendage õhufilter.
10. <u>Mootori jõudluse langus niitmise ajal.</u>	Edasiliikumiskiirus on lõikekõrguse jaoks liiga suur.	Vähendage edasiliikumiskiirust ja/või suurendage lõikekõrgust.
11. <u>Aku märgutuli jääb põlema, kuigi masin on mõni minut töötanud. (740 IOX, 540 IX)</u>	Aku ei ole piisavalt laetud.	Pöörduge teeninduskeskuse poole.
12. <u>Õli hoiatustuli süttib töö ajal. (740 IOX, 540 IX)</u>	Mootori määrimise probleemid.	- Lülitage masin kohe välja. - Lisage õli (Kui probleem püsib, võtke ühendust volitatud teeninduskeskusega).
	- Kütus on otsa lõppenud. - Proovige mootorit uuesti käivitada.	Lisage kütust (kui probleem ei kao, pöörduge volitatud teenindusse).
13. <u>Mootor seiskub nähtava põhjuseta.</u>		Kontrollige rehvirõhku.
14. <u>Ebaühtlane niitmine.</u>	Lõikeseade pole piisavalt terav.	Pöörduge teeninduskeskuse poole.
	Suur edasiliikumiskiirus niidetava rohu kõrguse kohta.	Vähendage edasiliikumiskiirust ja/või suurendage lõikekõrgust.
	Lõikeseadme koost on rohtu täis.	- Oodake, kuni muru on kuiv. - Puhastage lõikeseadme koost.

15. <u>Tavatu vibratsioon kasutamise ajal.</u>	<ul style="list-style-type: none"> - Lõikeseadmed pole õigesti tasakaalustatud. - Lõikeseadmed on lahti. - Lahtised osad. - Võimalik kahjustus. 	Pöörduge kontrollimiseks, vahetusteks või remondiks volitatud teenindusse.
16. <u>Mootor töötab, aga masin ei liigu, kui vajutatakse sõidupedaali.</u>	Ülekande väljalülitushoob on väljalülitatud asendis.	Lülitage ülekanne sisse.

MÄRKUS Kui probleemid ei kao pärast kirjeldatud toimingute tegemist, pöörduge edasimüüja poole.

MÄRKUS Kui esineb probleeme, mida pole tabelis toodud, pöörduge kohe volitatud teenindusse.

SUOMI - Alkuperäisten ohjeiden käännös

Lue ohjekirja läpikotaisin ennen koneen käyttöä.

Käyttöoppaat ovat saatavilla:

- ▷ verkkosivulta stiga.com
- ▷ skannaamalla QR-koodi



Download full manual
stiga.com

VAROITUS: LUE TÄMÄ OPASKIRJA HUOLELLISESTI ENNEN LAITTEEN KÄYTTÖÄ.

Säilytä myöhempiä tarvetta varten.

HUOMAUTUS Tämän asiakirjan tarkoitus on toimia yksinkertaisena paperimuodossa tarjottavana käyttö- ja huolto-opaana koneen turvallista käyttöä varten. Katso yksityiskohtaiset ohjeet lataamalla digitaalisessa muodossa olevat täydelliset ohjekirjat.

1. TURVALLISUUSMÄÄRÄYKSET

1.1. KOULUTUS



Tutustu vipuihin ja laitteen oikeaan käyttöön. Opettele sammuttamaan moottori nopeasti. Näiden varoitusten lukematta jättäminen saattaa aiheuttaa tulipalon ja/tai vakavan loukkaantumisen.

- Älä anna laitetta lasten käyttöön tai sellaisten henkilöiden käyttöön, jotka eivät tunne käyttöohjeita riittävän hyvin. Paikalliset lait voivat määrittää käyttäjän alaikärajan.
- Laitetta ei koskaan saa käyttää väsyneenä, huonovointisena tai lääkeaineiden, huumeiden, alkoholin tai muiden refleksieihin ja huomiokykyyn vaikuttavien aineiden vaikutuksen alaisena.
- Muista, että käyttäjä on vastuussa tapaturmista ja vahingoista, joita muille ihmisille tai heidän omaisuudelleen voi aiheutua. Käyttäjän vastuulla on arvioida maaston mahdolliset vaarat ja ryhtyä tarvittaviin varotoimenpiteisiin oman ja muiden turvallisuuden takaamiseksi, erityisesti kun työskennellään kaltevilla, epätasaisilla, liukkailla tai epävakailta pinoilla.
- Mikäli haluat luovuttaa laitteen muiden käyttöön tai lainata sitä, varmista, että tuleva käyttäjä tutustuu tämän käyttöoppaan sisältämiin käyttöohjeisiin.

1.2. ESITOIMENPITEET

Henkilönsuojaimet

- Käytä sopivaa vaatetusta, kestäviä työjalkineita joissa on liukumista estävä pohja sekä pitkiä housuja. Älä koskaan käynnistä laitetta paljain jaloin tai sandaalit jalassa. Käytä kuulosuojaimia.
- Käytä työskentelyhanskoja kaikissa tilanteissa, joissa kädet ovat vaarassa.
- Älä käytä huiveja, kauluspaitoja, kaulanauhoja, rannerenkaita tai muita vaatteita, joissa on liehuvia osia tai nauhoja, äläkä solmioita tai muita roikkuvia tai leveitä asusteita, jotka voivat sotkeutua laitteeseen tai työskentelyalueella oleviin esineisiin ja materiaaleihin.
- Sido pitkät hiukset kiinni.

Työalue / Laite

- Tarkista työskentelyalue ja poista kaikki asiat, jotka laite voisi singota tai jotka voisivat vahingoittaa leikkuuvälinettä/ pyöriviä osia (kivet, oksat, rautalangat, luut jne.).

Ottomoottori: polttoaine



Polttoaine on erittäin tulenarkaa.

- Säilytä polttoainetta sitä varten hyväksytyissä tarkoituksenmukaisissa säilytysastioissa, turvallisessa paikassa kaukana lämmönlähteistä tai avotulesta.
- Älä tupakoi polttoaineen tankkauksen tai lisäämisen aikana ja joka kerta kun polttoainetta käsitellään.
- Lisää polttoainetta supillon avulla, vain ulkoilmassa.
- Älä lisää polttoainetta äläkä poista säiliön korkkia silloin kun moottori on käynnissä tai se on vielä kuuma.
- Älä laita avotulta säiliön aukon lähelle sen sisällön tarkastamiseksi.
- Puhdista välittömästi laitteen päälle tai maahan valunut polttoaine.
- Laita polttoainesäiliön ja polttoainetta sisältävän astian korkit aina takaisin paikoilleen ja kiristä ne kunnolla.

1.3. KÄYTÖN AIKANA

- Älä käytä moottoria suljetuissa tiloissa, joihin voi kerääntyä hengenvaarallista häkäkaasua. Käynnistämisen tulee tapahtua ulkoilmassa tai hyvin ilmastoidussa tilassa. Muista aina, että pakokaasut ovat myrkyllisiä.
- Laitteen käynnistyksen aikana, älä suuntaa äänenvaimenninta äläkä siis pakokaasuja kohti syttyviä materiaaleja.
- Älä käytä laitetta räjähdysalttiissa ympäristöissä, syttyvien nesteiden, kaasujen tai pölyn lähettyvillä. Sähköliittimet tai mekaaninen hankaus voivat aiheuttaa kipinöitä, jotka puolestaan voivat sytyttää pölyn tai kaasut.
- Työskentele ainoastaan päivänvalossa tai kyllin riittävässä keinovalossa ja hyvän näkyvyyden vallitessa.
- Pidä aikuiset, lapset ja eläimet poissa työalueelta. Lapsien on ehdottomasti oltava toisen aikuisen valvonnassa.
- Vältä työskentelemästä määrässä ruohossa, sateessa ja jos ukkosen vaara esiintyy ja erityisesti jos voi salamoida.
- Huomioi tarkalleen maaperässä esiintyvät epäyhdenmukaisuudet (kuopat, ojat), kaltevat paikat, piilevät vaarat ja mahdollisten esteiden paikallaolo, jotka voivat rajoittaa näkyvyyttä.
- Rinteissä tulee ajaa poikittain eikä koskaan ylös/alas suunnassa. Ole erittäin varovainen suunnan vaihtojen yhteydessä varmistamalla aina että tukipiste on paikalla ja etteivät renkaat kohtaa esteitä (kiviä, oksia, juuria jne.), jotka voivat aiheuttaa sivuttaista liusumista tai laitteen hallinnan menetyksen.
- Laitetta ei tule käyttää yli 10° rinteissä ajosuunnasta huolimatta.
- Pysäytä leikkuuväline ruohottomien pintojen ylittämisen ajaksi.

- Pidä aina kädet ja jalat kaukana leikkuuvälineestä sekä moottoria käynnistettäessä että laitetta käytettäessä.
- Pysy aina kaukana poistoaukosta.
- Älä koskaan käytä laitetta, jos suojukset ovat vahingoittuneet, niitä ei ole tai ne eivät ole oikein asennettu (keruusäkki, takatyhjennuksen suojus).
- Älä kytke pois, deaktivoi, irrota tai peukaloi paikalla olevia turvajärjestelmiä/mikrokytkimiä.
- Toimi erittäin varovaisesti kaltevilla mailla joilla vaaditaan erityistä varovaisuutta laitteen kumoutumisen tai sen hallinnan menettämisen vuoksi. Hallinnan menettämisen pääasialliset syyt ovat:
 - Renkaiden pidon puuttuminen.
 - Liiallinen nopeus.
 - Äkilliset suunnan vaihdot.
 - Riittämätön jarrutus.
 - Suoritettava työtehtävä on liian vaativa laitteelle.
 - Maaperän laitteelle asettamia vaatimuksia ei tunneta tarpeeksi.
 - Koneen käyttö vetolaitteena.
- Tarkkaile liikennettä, kun käytät laitetta tien läheisyydessä.
- Kytke leikkuuväline pois, pysäytä moottori ja irrota virta-avain varmistaen, että kaikki liikkuvat osat ovat täysin pysähtyneet:
 - Koneen kuljetuksen aikana;
 - Aina, kun kone jätetään valvomatta;
 - Ennen tukosten aiheuttajien poistamista tai tyhjennyskuljettimen tukoksen avaamista;
 - Ennen koneen tarkastamista, puhdistamista tai toimenpiteitä;
 - Vierasesineeseen osumisen jälkeen. Tarkista kone mahdollisten vaurioiden varalta ja tee tarvittavat korjaukset ennen uudelleen käyttämistä;
 - Jos kone alkaa tärinästä epätavallisella tavalla: tarkista mahdolliset vauriot; tarkista onko laitteessa löystyneitä osia ja kiristä ne; Teeä laitteen tarkastukset, osien vaihdot ja korjaustoimenpiteet erikoistuneessa huoltokeskuksessa.
- Pidä aina kädet ja jalat kaukana leikkuuvälineestä sekä moottoria käynnistettäessä että laitetta käytettäessä.
- Varoitus: leikkuuelementti jatkaa pyörimistä muutaman sekunnin ajan myös sen irtikytkennän tai moottorin sammuttamisen jälkeen.
- Huomioi tarkkaan leikkuuvälineiden kokonaisuus jossa on useampi kuin yksi leikkuuväline, sillä yksi pyörivä leikkuuväline voi aiheuttaa muiden välineiden pyörimään.
- Pysy aina kaukana poistoaukosta.
- Älä koske käytön aikana kuumeeniseisiin moottorin osiin. Palovammavaara.
- Palovammavaarojen syntymisen välttämiseksi, älä jätä laitetta korkeaan ruohikkoon moottorin ollessa käynnissä.
- Pidä kädet ja jalat loitolla ohjauksen nivelliitoksesta ja istuimen tuesta. Näissä kohdissa on puristuksiin joutumisen vaara.



Jos työskentelyn aikana osia menee rikki tai tapahtuu onnettomuus, pysäytä heti moottori ja mene pois laitteen läheltä lisävahinkojen välttämiseksi. Jos tapahtuu loukkaantuminen, ryhdy tarvittaviin ensiaputoimenpiteisiin ja ota yhteyttä sairaanhoitohenkilökuntaan. Poista huolellisesti mahdolliset jätteet, jotka saattavat vahingoittaa henkilöitä tai eläimiä, jos niitä ei huomaa.

1.4. HUOLTO, VARASTOINTI JA KULJETUS

Suorita säännöllinen huolto ja oikea varastointi laitteen turvallisuuden ja suorituskyvyn säilyttämiseksi.

- Älä koskaan käytä laitetta, jos siinä on kuluneita tai vaurioituneita osia. Käyttöturvallisuuden kannalta on tärkeää, että rikkoutuneet osat vaihdetaan uusiin, eikä niitä korjata. Käytä ainoastaan alkuperäisiä varaosia.
- Suoritettaessa säätöjä laitteeseen varo sormien joutumista liikkuvan leikkuuvälineen ja laitteen kiinteiden osien väliin.
- Tulipaloriskin vähentämiseksi tarkista laite säännöllisesti öljy- ja/tai polttoainevuotojen varalta.



Näissä ohjeissa annetut melu- ja värinäason arvot vastaavat laitteen käytössä syntyviä maksimiarvoja. Epävakaa leikkuuelementin käyttö, liian nopea liike ja huollon puute vaikuttavat merkittävästi melu- ja värinäpäästöarvoihin. Näin ollen on tarpeen soveltaa ennaltaehkäiseviä toimenpiteitä, joiden tarkoituksena on poistaa korkeasta melusta ja värinästä syntyvät mahdolliset vahingot; suorita laitteen huolto, käytä kuulosuojaimia, pidä taukoja työskentelyn aikana.

- Älä aseta polttoainetta sisältävää laitetta tiloihin, joissa polttoaineen höyryt voivat syttyä liekistä, kipinästä tai erittäin kuumasta lämmönlähteestä.
- Tulipalon vaaran vähentämiseksi, älä jätä jäännösmateriaaleja sisältäviä säiliöitä sisältöihin.

1.5. YMPÄRISTÖNSUOJELU

- Noudata tarkasti paikallisia säädöksiä, koskien pakkausten, hajonneiden osien tai minkä tahansa ongelmajätteen hävitystä; Näitä jätteitä ei saa laittaa sekajätteeseen, vaan ne on lajiteltava ja vietävä asianmukaiseen kierrätyskeskukseen, joka huolehtii materiaalien kierrätyksestä.
- Noudata tarkasti paikallisia säädöksiä, koskien jätteiden hävitystä.
- Kun laite poistetaan käytöstä, älä jätä sitä luontoon, vaan toimita se kierrätyskeskukseen paikallisten määräysten mukaisesti.



Käytettyjen tuotteiden ja pakkausmateriaalien erillinen keräys sallii materiaalien kierrätyksen ja uusiokäytön. Kierrätettyjen materiaalien uudelleenkäyttö auttaa ennaltaehkäisemään ympäristön saastumista ja vähentää raaka-aineiden käyttöä.

2. TUOTTEEN KUVAUS

Tämä kone on pihan hoitoon tarkoitettu kone, tarkemmin sanottuna päättäjäjattava etuleikkaava ruohonleikkuri. Koneeseen kuuluu moottori, joka käyttää suojuksella suojattua leikkuuvälinekokonaisuutta, sekä voimansiirtosyöttö, joka liikuttaa konetta.

Kone on nivelletty. Tällä tarkoitetaan sitä, että runko on jaettu etu- ja takaosaan, joita voidaan ohjata toistensa suhteen. Nivelletyn ohjauksen ansiosta kone pystyy kiertämään puiden ja muiden esteiden ympäri erittäin pienellä kääntösäteellä. Käyttäjää kykenee ohjaamaan laitetta ja käyttämään pääohjauksia istumalla aina kuljettajan paikalla. Koneeseen asennetut turvalaitteet pysäyttävät moottorin sekä leikkuuvälinekokonaisuuden.

Käyttötarkoitus ja väärinkäyttö

Tämä laite on suunniteltu ja valmistettu ruohonleikkuuseen puutarhoissa ja nurmialueilla.

Erityisten valmistajan suunnitteleminen lisävarusteiden käyttö alkuperäisinä varusteina tai erikseen hankittavina sallii kyseisen työstön erilaisten käyttötapojen mukaan, jotka on annettu tässä oppaassa ja yksittäisten varustusten ohella annetuissa ohjeissa.

Mikä tahansa muu käyttö voi paljastua vaaralliseksi ja aiheuttaa henkilö- ja/tai omaisuusvahinkoja.

Sopimattomaksi käytöksi katsotaan (esimerkiksi, mutta ei ainoastaan):

- muiden henkilöiden, lasten tai eläinten kuljettaminen koneella,
- koneen käyttö kuormien hinaamiseen tai työntämiseen ilman hinaukseen tarkoitettua välineen käyttöä
- leikkuuvälineen käyttö alueilla, joissa ei kasva ruohoa,
- laitteen käyttäminen lahtien tai jätteiden keräämiseen,
- laitteen käyttäminen kulkuun epävakaalla, liukkaalla, jäisellä, kivisellä tai epätasaisella maalla, lätäköissä tai suomaalla.

TÄRKEÄÄ Laitteen virheellinen käyttö aiheuttaa takuun raukeamisen, jolloin valmistaja vapautuu vastuusta ja kaikki vastuu käyttäjälle tai kolmansille osapuolille koituneista vahingoista tai vammoista siirtyy valmistajalta käyttäjälle.

TÄRKEÄÄ Laitetta saa käyttää vain yksi henkilö.

TÄRKEÄÄ Laitetta ei ole tyyppihyväksytty yleisillä teillä ajamiseen. Sitä tulee käyttää (tieturvallisuussääntöjen mukaisesti) ainoastaan yksityisillä, liikennöimättömillä alueilla.

2.1. KONEEN OSAT (KUVA 1)

- A. Runko
- B. Pyörät
- C. Ohjauspyörä
- D. Istuin
- E. Konsoli
- F. Poljinhallintalaitteet
- G. Etulisävarusteiden nostovipu
- H. Konepelti
- I. Kiinteä moottorin suojuus
- L. Sulaketila
- M. Akku

- N. Polttoainesäiliö
- O. Vaihteistoöljysäiliö
- P. Moottori
- Q. Hydraulikkaliitännät (malli 740 IOX)
- R. Pikakiinnikkeet lisävarusteille

2.2. TURVAMERKINNÄT (KUVA 2)



VAROITUS

Ilmoittaa vaarasta. Liittyy tavallisesti muihin vaaran laadusta kertoviin ilmoituksiin.



VAROITUS

Lue käyttöopas huolellisesti ennen koneen käyttöä.



VAROITUS

Huomioi mahdolliset irtoesineet. Huomioi mahdolliset paikalla olevat henkilöt.



VAROITUS

Käytä aina kuulosuojaimia.



VAROITUS

Laitetta ei ole tyyppihyväksytty yleisillä teillä käytettäväksi.

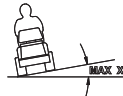

VAROITUS

Alkuperäisillä lisävarusteilla varustettu kone pystyy etenemään kaikkiin suuntiin enintään 10°:n kallistuskulmassa.

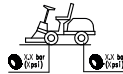

Rengaspaineet. Merkinnässä on annettu ihanteelliset rengaspaineet - katso luku 0 TEKNISTEN TIETOJEN TAULUKKO. Oikea rengaspaine on ehdoton edellytys hyvien tulosten saamiseksi koneen käytöstä.



Seisontajarrun lukitusilmoitus.



Ilmaisee tavaratelineen maksimikantokyvyn (jos varusteena).

TÄRKEÄÄ Huonokuntoiset tai lukukelvottomat tarrat on vaihdettava. Pyydä tilalle uudet tarrat valtuutetulta laitekohtaiselta huoltokeskukselta.

3. ASENNUS

TÄRKEÄÄ Pakkauksesta purku ja asennus on suoritettava tasaisella ja tukevalla alustalla, jossa on riittävästi tilaa koneen ja pakkausten liikuttamista varten, sekä käyttäen soveltuvia työkaluja.

3.1. PAKKAUKSEN PURKAMINEN

1. Avaa pakkaus huolella ja varo osien hävittämistä
2. Tutustu laatikossa olevaan dokumentaatioon, nämä ohjeet mukaan luettuina.
3. Ota pois laatikosta kaikki irralliset osat.
4. Ota laite pois pakkauksesta noudattamalla seuraavia varotoimia:
 - nosta leikkuvälineen kokonaisuus mahdollisimman korkealle (kappale 4) estääksesi sen vahingoittumista kun laite lasketaan alas kuormalavalta
 - Vie takavoimansiirron vapautusvipu vapautusasentoon (kappale 4) (mallit, joissa hydrostaattinen voimansiirto).
 - Laske laite kuormalavalta.

3.2. ISTUIMEN ASENNUS

Istuimen asennus (malli 740 IOX, 540 IX): ks. kuva 3.

Istuimen asennus (malli 340 IX): ks. kuva 3.

Palkeen asennus (malli 740 IOX, 540 IX): ks. kuva 4.

Säilytyslokeron asennus: ks. kuva 5.

Käsinojat ja asennuksessa tarvittavat osat toimitetaan koneen pakkaukseen sisältyvässä erillisessä pakkauksessa.

3.3. OHJAUSPYÖRÄN KOKOAMINEN

Ks. kuva 6.

3.4. HINAUSTANGON ASENNUS

Ks. kuva 7.

3.5. PIKAIROTETTAVIEN TUKIEN ASENNUS

Pikairoittavat tuet ja kyseiset asennusohjeet toimitetaan koneen pakkaukseen sijoitetussa irrallisessa pakkauksessa.

Asenna pikairoittavat tuet koneen etuosan puoliakseliisiin.

3.6. LISÄVARUSTEIDEN ASENTAMINEN

Katso jokaisen lisävarusteen kanssa toimitettu erillinen asennusopas.

4. HALLINTALAITTEET

• Avaimella toimiva pääerotin (8:A)

Sähkövirta kytketään avaimella.

Aseta avain pääerottimeen, paina ja käännä myötäpäivään kytkeäksesi sähköjärjestelmän virran.

Käännä avainta vastapäivään sähkövirran katkaisemiseksi.

• Seisontajarrun poljin (9:A)

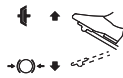

Vapautettu: veto on kytketty. seisontajarrua ei ole kytketty.

Täysin painettuna: veto ei ole kytketty. Seisontajarru on täysin kytkettynä, mutta ei lukittuna.

• Seisontajarrun lukitusvipu (9:B)



Lukitsee jarrupolkimen pohjaan painettuun asentoon.

• Ajopoljin (9:C)

Kun poljinta painetaan eteenpäin, kone kulkee eteenpäin.

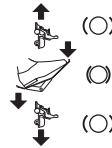

Kun polkimeen ei kohdistu kuormitusta, kone on paikoillaan.

Kun poljinta painetaan taaksepäin, kone kulkee taaksepäin.

Kun polkimeen kohdistuva paine vähenee, kone jarruttaa.

• Kaasunkäyttölaitte (kiihdytin) (10:A)



Täyskaasu.



Minimi.

• Ilman hallintalaitte (10:B)



Hallintalaitte täysin ulkona: ryyppy-toiminto on kytketty. Kylmäkäynnistykseen.

Hallintalaitte työnnetty sisään: ryyppy-toiminto on kytketty pois. Normaali toiminta ja lämpimänä käynnistys.

• Virta-avain (10:C)

Avain kytkee päälle / pois päältä koneen käynnistykseen.

TÄRKEÄÄ Irrota avain aina, kun kone jätetään pois käytöstä tai valvomatta.

• Näyttö konsolin mode-painikkeella (malli 740 IOX, 540 IX) (10:D ja 11)



MODE-painike (10:E).

Numerot (11:A).



Tuntilaskuri (11:B).



Ympäristön lämpötila (11:C).



Kierroslukumittari (11:D).



Huolto (11:E).



Akku (11:F).



Voimanotto (11:G).



12V ON/OFF (11:H).



Valo (11:I).



Maksimikallistus (11:L).



Seisontajarrun poljin (11:M).



Istuin (11:N).



Öljy (11:P).

• Valojen ja takalisävarusteen hallintalaite (malli 340 IX) (10:D ja 11)



Valo/12V-painike (10:E).

• Laskurinäyttö (malli 340 X) (10:D ja 11)



Tuntilaskurinäyttö (11:B).

• Voimanotto (10:F)



Voimanoton päälle / pois -kytkentäpainike.

• Hallintalaite takalisävarusteen säätämiseen (10:H ja 10:I)



Painikkeella voidaan nostaa ja laskea takalisävaruste.



• Takalisävarusteen hallintalaite (10:L)



Tällä painikkeella kytketään ja katkaistaan lisävarusteen virta.

• Hydraulinen lisävarusteiden nostin (10:M)



Kellunta-asento.



Laskeminen.



Lepoasento (keski).



Nostaminen.

• Hydraulikkaliitännöiden hallintavipu (malli 740 IOX) (10:O ja 10:N)

Kahdella vivulla ohjataan hydraulikkaliitännöjä, jotka sijaitsevat edessä vasemmalla.

Niillä on kolme asentoa:

Eteen / taakse -asento.

Keskiasento

• Voimansiirron kytkentä-/vapautusvipu (12)



Voimansiirto kytketty = vipu ulkona. Normaaliin käyttöön.

Voimansiirto vapautettu = vipu sisällä. Koneita voidaan siirtää käsin.

• Voimanotto (13 ja 14)



Näiden kiinnikkeiden ansiosta on mahdollista vaihtaa helposti ja nopeasti lisävarusteesta toiseen.

Hihnan löysääminen: ks. kuva 13.

Hihnan kiristäminen: ks. kuva 13 ja 14.

5. LAITTEEN KÄYTTÖ

5.1. ESITOIMENPITEET

• Öljyn ja bensiinin lisäys

TÄRKEÄÄ Laite toimitetaan ilman moottoriöljyä ja polttoainetta.

Tarkista ennen käyttöä, että koneessa on polttoainetta sekä öljytaso. Noudata moottorin ohjekirjan määräyksiä polttoaineen tankkaamisen ja öljyn lisäämisen tavoista ja varotoimenpiteistä.

• Istuimen säätö

Ks. kuva 15.

• Ohjauspyörän säätö (9:E)

Käännä ohjauspyörän säätönuppia (9:D) ohjauspyörän nostamiseksi tai laskemiseksi haluttuun asentoon. Kiristä.

• Leikkuukorkeuden säätö (10:G)



Paina leikkuukorkeuden nostamiseksi.



Paina leikkuukorkeuden laskemiseksi.

Leikkuuvälinekokonaisuus liitetään liitäntään (16:A).

• Rengaspaineet

Katso rengaspaineet kohdasta "0 TEKNISTEN TIETOJEN TAULUKKO".

• Laitteen valmistaminen työskentelyä varten

HUOMAUTUS Tällä laitteella on mahdollista leikata nurmikko eri tavoin; Laitte tulee valmistella ennen työskentelyä aloittamista sen perusteella, kuinka ruoho aiotaan leikata.

5.2. TURVALLISUUSTARKASTUKSET

• Yleiset turvallisuustarkastukset

Kohde	Tulos
Polttoainejärjestelmä ja liitännät.	Ei vuotoja.
Sähköjohdot.	Eristys on ehjä. Ei mekaanista vahinkoa.
Pakokaasujärjestelmä.	Ei vuotoja liitoskohdista. Kaikki ruuvit kiristetty.
Öljypiiri.	Ei vuotoja. Ei vahinkoa.
Aja koneella eteen ja taakse ja vapauta ajopoljin.	Kone pysähty.
Testiajo	Ei poikkeavaa äärintä. Ei poikkeavaa ääntä.

• Turvalaitteiden tarkistukset

Tila	Toimenpide	Tulos
Kuljettaja ei istunut. Seisontajarru kytketty.	Yritä käynnistää moottori.	Moottori ei käynnisty. Näyttöön (jos varusteena) tulee teksti "SIT DOWN".
Kuljettaja istunut. Seisontajarrua ei kytketty.	Yritä käynnistää moottori.	Moottori ei käynnisty. Näyttöön (jos varusteena) tulee teksti "PRESS BRAKE".
Kuljettaja istunut. Seisontajarru kytketty.	Yritä käynnistää moottori.	Moottori käynnisty.
Moottori käynnissä, leikkuuväline ei käytössä, seisontajarru kytketty.	Kuljettaja nousee istuimelta.	Moottori pysyy käynnissä.
Moottori käynnissä, leikkuuväline ei käytössä, seisontajarru ei kytketty.	Kuljettaja nousee istuimelta.	Moottori sammuu.
Moottori käynnissä, leikkuuväline käytössä, seisontajarru ei kytketty.	Kuljettaja nousee istuimelta.	Moottori sammuu.

Moottori käynnissä, leikkuuväline käytössä, seisontajarru kytketty	Kuljettaja nousee istuimelta.	Moottori sammuu.
--	-------------------------------	------------------

5.3. KÄYTTÖ KALTEVALLA MAAPERÄLLÄ

TÄRKEÄÄ Laitetta ei tule käyttää yli 10°:n rinteissä ajosuunnasta huolimatta.

TÄRKEÄÄ Pienennä nopeutta rinteissä ja jyrkissä käännöksissä, jotta et kaatuisi tai menettäisi koneen hallintaa.

5.4. KÄYNNISTYS JA TYÖSKENTELY

• Käynnistys

1. Avaa bensiinihana (17:B).
2. Aseta avain pääerottimeen (8:A).
3. Kytke voimansiirto (12) - (vipu ulkona).
4. Aseta avain virtalukkoon (10:C).
5. Älä pidä jalkaa ajopolkimella (9:C).

Liikkeelle lähtö kylmänä:

1. Käytä seisontajarrua (9:A).
2. Vie kaasu täyskaasuasentoon (10:A).
3. Vedä ryyppy-toiminnon hallintalaitte täysin ulos (10:B).
4. Käännä avain virtalukossa asentoon "I" ja paina START-painiketta (10:P).

Liikkeelle lähtö kuumana:

5. Käytä seisontajarrua (9:A).
6. Vie kaasu täyskaasuasentoon (10:A).
7. Ryyppy-toiminnon (10:B) hallintalaitteen on oltava laskettuna.
8. Käännä avain virtalukossa asentoon "I" ja paina START-painiketta.

HUOMAUTUS Älä jatka pitkään käynnistysmoottorin käynnistystä, mikäli käynnistyksessä ilmenee vaikeuksia, sillä tällöin akun lataus saattaa kulua loppuun ja moottori voi kastua. Aseta avain pysäytysasentoon, odota muutaman sekunnin ajan ja toista toimenpide. Mikäli moottori ei käynnisty tämän jälkeen, katso tämän käsikirjan kappaleessa 8 annettuja ohjeita ja itse moottorin käyttöopasta.

• Ajo

1. Paina poljin pohjaan (9:A) ja vapauta se.
2. Paina poljinta (9:C) saadaksesi koneen liikkeelle.
3. Siirry työalueelle.
4. Jos koneen etuosaan on asennettu lisävarusteita, käytä voimanottoa (10:F).
5. Aloita työskentely.

5.5. PYSÄYTYS

Laitteen pysäyttämiseksi:

1. Paina seisontajarrun poljin pohjaan (9:A).
2. Vedä vipu (9:B) ylös.
3. Vapauta poljiin (9:A).
4. Anna moottorin käydä tyhjäkäynnillä yhden tai kahden minuutin ajan.
5. Paina STOP-painiketta (10:P) koneen sammuttamiseksi.
6. Siirrä virta-avain (10:C) asentoon "0" ja ota se pois.
7. Sulje bensiinihana. Tämä ohje on erityisen tärkeä, jos konetta on kuljetettava perävaunussa tai vastaavassa välineessä.

- Ota avain pois pääerottimesta.



Moottori saattaa olla kuuma heti sammuttamisen jälkeen. Älä koske äänenvaimentimeen tai sen lähellä oleviin osiin. On olemassa vaara saada palovammoja.

5.6. KÄYTÖN JÄLKEEN

- Anna moottorin jäähtyä ennen laitteen asettamista säilytystiloihin.
- Suorita puhdistus (kappale 6.3).

Joka kerta, kun laitteen luota tai ohjauspaikalta poistutaan tai kun laitetta paikoitetaan:

- Pysäytä laite.
- Vie leikkuuvälinekokonaisuus matalimpaan asentoon.
- Varmista, että kaikki liikkuvat osat ovat pysähdyksissä.
- Irrota virta-avain.

6. HUOLTO

Noudatettavat turvallisuusmääräykset on kuvattu luvussa 1. Noudata tarkasti kyseisiä ohjeita estääksesi vakavia riskitilanteita tai vaaroja:

Ennen laitteessa suoritettavia tarkastuksia, puhdistusta tai huolto-/säätötoimenpiteitä:

- Kytke irti leikkuuväline.
- Pysäytä laite.
- Kytke vaihde vapaalle.
- Kytke seisontajarru.
- Pysäytä moottori.
- Varmista, että kaikki liikkuvat osat ovat pysähtyneet.
- Poista virta-avain.
- Käytä sopivaa vaatetusta, työkaluseiniä ja suojalaseja.

TÄRKEÄÄ Älä koskaan jätä avainta virtalukkoon tai lasten tai sellaisten henkilöiden ulottuville, joilla ei ole lupaa käyttöön.

6.1. POLTTOAINEEN TANKKAUS

Pinnantason tarkistus käy helposti säiliön läpinäkyvän tarkastuslasin (17:A) avulla. Älä täytä säiliötä aivan täyteen, jotta polttoaine pystyy lämmitessään laajenemaan vuotamatta yli.

TÄRKEÄÄ Käytä vain lyijytöntä bensiiniä. Älä sekoita bensiiniä ja öljyä.

TÄRKEÄÄ Varo, ettei bensiiniä kaadu muoviosille, sillä ne saattavat vaurioitua; jos polttoainetta valuu vahingossa, huuhtele osat heti vedellä. Takuu ei kata bensiinin aiheuttamia vaurioita rungon tai moottorin muoviosille.

6.2. MOOTTORIÖLJYN TARKASTAMINEN JA LISÄÄMINEN

TÄRKEÄÄ Noudata kaikkia moottorin käyttöoppaassa ilmoitettuja ohjeita.



Tarkasta moottoriöljyn taso ennen jokaista käyttöä.

Malli Honda GXV 630; 660; 690 (18):

- Puhdista mittatikun ympärys. Kierrä se auki ja vedä ulos.
- Puhdista mittatikku.
- Aseta mittatikku paikalleen, mutta älä kierrä kiinni.
- Vedä mittatikku uudelleen ulos.
- Tarkista öljyn taso.
- Lisää, jos taso on merkinnän FULL alapuolella.

Malli B&S 8270; B&S VANGUARD 18HP (19 ja 20):

- Puhdista mittatikun ympärys.
- Kierrä se auki ja vedä ulos.
- Puhdista mittatikku.
- Aseta mittatikku paikalleen ja kierrä kiinni.
- Kierrä mittatikku uudelleen auki ja vedä ulos.
- Tarkista öljyn taso.
- Lisää, jos taso on merkinnän FULL alapuolella.

6.3. PUHDISTUS

• Yleiset ohjeet

Jokaisen käyttökerran jälkeen, suorita puhdistus noudattamalla seuraavia ohjeita:

- Älä käytä vesisuihkuja ja vältä kastamista moottoria ja sähköosia.
- Poista rungon sisälle kerääntyneet ruohojäämät ja muta.
- Varmista aina, että ilmanottoaukot ovat puhtaat.
- Älä käytä rungon puhdistuksessa voimakkaita pesuaineita.
- Tulipalovaaran vähentämiseksi pidä moottori puhtaana ruohojäämistä, lehdistä ja liiallisesta rasvasta.

- Puhdista moottorin jäähdytysilman otto (18:A).
- Käynnistä vesipesun jälkeen kone ja siihen asennettu leikkuuvälinekokonaisuus poistaaksesi veden, joka muutoin voisi päätyä laakereihin ja aiheuttaa vahinkoja.

6.4. AKKU

Lue ja noudata akun mukana toimitetussa käyttöoppaassa annettuja latausohjeita huolellisesti. Näiden ohjeiden laiminlyöminen voi aiheuttaa vakavia vaurioita akun osille. Tyhjennä akku on ladattava välittömästi uudelleen.

Lataaminen moottorilla:

- Jos akku on uusi, liitä kaapelit akkuun.
- Vie kone ulos.
- Käynnistä moottori noudattaen tämän ohjekirjan ohjeita.
- Anna moottorinkäydyä tauotta 45 minuuttia (akuntäyteen lataamisen vaatima aika).
- Sammuta moottori.

Lataaminen akkulaturilla.

TÄRKEÄÄ Latauksen on tapahduttava vakiojännitelaitteella. Muuntyyppisten latausjärjestelmien käyttö voi aiheuttaa akun vahingoittumisen korvauskelvottomaksi.

6.5. LEIKKUVÄLINEEN HUOLTO



Älä koske leikkuuvälineeseen ennen kuin virta-avain on irrotettu ja leikkuuväline on kokonaan pysähtynyt. Ole varovainen, koska leikkuuväline voi liikkua, vaikka avain olisikin irrotettu (akkumalleissa).



Kaikki leikkuuvälineitä koskevat toimenpiteet (irroitus, teroitus, tasapainotus, korjaus, uudelleenkiinnitys ja/tai vaihto) ovat vaativia toimenpiteitä, jotka vaativat oikeiden työkalujen käytön lisäksi erityispuoleista taitoa; Turvallisuuden vuoksi suosittelemme, että nämä toimenpiteet suoritetaan tähän erikoistuneessa huoltokeskuksessa.



Vaihdata aina voittunut, vääntynyt tai kulunut leikkuuväline sekä sen ruuvit tasapainon säilyttämiseksi.

TÄRKEÄÄ Käytä aina alkuperäisiä leikkuuvälineitä, joissa on taulukossa "Tekniset tiedot" annettu koodi.

7. KULJETUS, VARASTOINTI JA HÄVITTÄMINEN

7.1. KULJETUS

Kun laitetta liikutetaan:

1. kytke irti leikkuuväline
2. vie leikkuuvälinekokonaisuus korkeimpaan asentoon
3. sammuta laite ja ota virta-avain pois
4. kytke veto irti (kappale 4).

Kun laitetta kuljetetaan ajoneuvolla tai perävaunulla:

- käytä kestäviä, riittävän leveitä ja pitkiä rampeja
- lastaa laite moottori sammutettuna, virta-avain irrotettuna, ilman kuljettajaa, työntämällä ja käyttämällä toimenpiteissä riittävä määrä henkilöitä
- sulje polttoainehana (mikäli asennettu)
- laske alas leikkuuvälinekokonaisuus
- asemoi se siten, ettei siitä aiheudu vaaraa
- kytke veto (kappale 4);
- lukitse se kunnolla kuljetusajoneuvoon köysiä tai ketjuja käyttämällä, jotta kaatuminen ja mahdolliset vauriot voitaisiin estää.

7.2. VARASTOINTI

Kun laitetta on varastoitava yli 30 vuorokautta:

- Anna moottorin jäähtyä
- Kytke irti akun johdot ja säilytä sitä viileässä ja kuivassa paikassa.
- Tyhjennä polttoainesäiliö ja noudata moottorin käyttöohjeessa annettuja ohjeita.
- Puhdista laite huolella.
- Tarkista, ettei laitteessa esiinny vahinkoja. Ota tarvittaessa yhteyttä valtuutettuun huoltokeskukseen.

Varastoi laite:

- leikkuuvälineiden kokonaisuus alas laskettuna
- kuivaan ympäristöön
- sääolosuhteilta suojaan
- mahdollisesti pressulla peitettynä
- paikkaan, johon lapset eivät pääse;
- varmista, että avaimet tai huollossa käytetyt työkalut on poistettu.

Kun laite otetaan käyttöön:

- varmista, ettei bensiiniä vuoda putkista, hanasta tai kaasuttimesta:
- Valmisteile laite, kuten ohjeistettu luvussa "5 Koneen käyttö".

HUOMAUTUS Akku on ladattava täyteen vähintään keran kuussa ja aina ennen toimenpiteisiin uudelleen ryhtymistä.

HUOMAUTUS Varastoi laite siten, että se ei ole vaarallinen, jos aikuiset, lapset tai eläimet koskevat siihen vahingossa tai tahattomasti.

8. VIKOJEN PAIKANNUS

VIKA	MAHDOLLINEN SYY	KORJAUS
1. <u>Konsoli ei käynnisty.</u>	Pääerottimen avain asennossa "O".	Muuta pääerottimen avaimen asennoksi "I".
2. <u>Konsoli ei käynnisty.</u> Kun pääerotin on asennossa "I" ja virtalukko asennossa "I", konsoli pysyy sammuneena	Akku on huonosti kytketty.	Tarkista akun liitännät.
	Akku on purkautunut kokonaan.	Lataa akku uudelleen.
	Sulake on palanut.	Vaihda sulake.
3. <u>Käynnistysmoottori ei pyöri.</u> Kun virtalukon asento on "I", näyttö syttyy, mutta painamalla painiketta "START / STOP ENGLISH" käynnistysmoottori ei pyöri.	Akun lataus ei ole riittävä.	Lataa akku uudelleen.

4. <u>Käynnistysmoottori pyörii, mutta moottori ei käynnisty</u> Kun virtalukon asento on "I", näyttö syttyy, ja painamalla painiketta "START / STOP ENGINE" käynnistysmoottori pyörii, mutta moottori ei käynnisty.	Bensiinihana on kiinni.	Avaa bensiinihana.
	Bensiinin virtaus puuttuu.	- Tarkista pinnantasoa säiliössä. - Tarkista bensiinisuodatin.
	Käynnistysvika.	- Tarkista sytytystulpan suojan kiinnitys. - Tarkista elektrodien oikeat välit ja puhtaus.
5. <u>Akun merkkivalo ja numerot vilkkuvat. (740 IOX, 540 IX)</u> <u>Näytetään teksti "BATT". (340 IX)</u> Koneen käynnistysyritys; kone ei käynnisty, akun merkkivalo ja teksti numeroiden päällä alkavat vilkkua ilmaisten, että jännite on alle 12 V.	Akun lataus ei ole riittävä.	Lataa akku.
	Latauksen sulake palanut.	Vaihda sulake.
	Akku viallinen.	Vaihda akku.
6. <u>Akun merkkivalo ja numerot vilkkuvat. (740 IOX, 540 IX)</u> <u>Näytetään teksti "BATT". (340 IX)</u> Akun merkkivalo ja teksti numeroiden päällä alkavat vilkkua ilmaisten, että jännite on yli 12 V.	Teksti numeroiden päällä ilmoittaa yli 12 V jännitteestä; on ylijännite.	Käännä valtuutetun huoltokeskuksen puoleen.
7. <u>Akun merkkivalo ja numerot vilkkuvat ja sitten moottori sammuu. (740 IOX, 540 IX)</u> <u>Näytetään teksti "BATT". (340 IX)</u> Akun merkkivalo ja teksti numeroiden päällä vilkkuvat ilmaisten, että jännite on yli 12 V ja sitten kone sammuu.	Akku on ylijännitetoimenpiteen kynnyksen yläpuolella.	Käännä valtuutetun huoltokeskuksen puoleen.
8. <u>Moottori käy, akun merkkivalo ja teksti numeroiden päällä vilkkuvat ilmaisten, että jännite on alle 12 V. (740 IOX, 540 IX)</u> <u>Näytetään teksti "BATT". (340 IX)</u>	Jos tilanne jatkuu:	
	Latauksen sulake palanut.	Vaihda sulake.
	Akku viallinen.	Vaihda akku.
	Akkulaturi on viallinen.	Käännä valtuutetun huoltokeskuksen puoleen.
9. <u>Moottorin käynnistys on vaikeaa tai sen toiminta on epäsäännöllistä.</u>	Kaasutusongelmia.	Puhdista ilmansuodatin tai vaihda se.
10. <u>Moottorin toiminta heikkenee työskentelyn aikana.</u>	Etenemisnopeus on suuri leikkuukorkeuteen nähden.	Vähennä etenemisnopeutta ja/tai nosta leikkuukorkeutta.
11. <u>Akun merkkivalo ei sammua muutamaksi minuutiksi työn jälkeen. (740 IOX, 540 IX)</u>	Riittämätön lataus.	Käännä valtuutetun huoltokeskuksen puoleen.
12. <u>Öljyn merkkivalo syttyy työskentelyn aikana. (740 IOX, 540 IX)</u>	Ongelmia moottorin voitelussa.	- Sammuta kone välittömästi. - Palauta öljyn pinnantasoa oikeaksi (jos vika toistuu, käänny valtuutetun huoltokeskuksen puoleen).
13. <u>Moottori pysähtyy ilman ilmeistä syytä.</u>	- Polttoaine on loppunut. - Yritä käynnistää moottori uudelleen.	Toimi täydellä kaasulla (jos vika jatkuu, käänny valtuutetun huoltokeskuksen puoleen).
14. <u>Epäsäännöllinen leikkaustulos.</u>		Tarkista rengaspaineet.
	Leikkuuvälineet ovat tylsyneet.	Käänny valtuutetun huoltokeskuksen puoleen.
	Etenemisnopeus on korkea leikkattavan ruohon korkeuteen nähden.	Vähennä etenemisnopeutta ja/tai nosta leikkuukorkeutta.
	Leikkuuvälinekokonaisuus on täynnä ruohoa.	- Odota, että ruoho on kuivaa. - Puhdista leikkuuvälinekokonaisuus.

15. <u>Epänormaalia tärinää käytön aikana.</u>	<ul style="list-style-type: none">- Leikkuuvälineet epätasapainossa.- Leikkuuvälineet löystyneet.- Osat löystyneet.- Mahdollisia vaurioita.	Käännysvaltuutetun huoltokeskuksen puoleen tarkastusten, vaihtojen tai korjausten suorittamista varten.
16. <u>Moottorin ollessa käynnissä kone ei liiku vaikka ajopoljinta painetaan.</u>	Voimansiirron irtikytentävipu irtikytentäasennossa.	Kytke voimansiirto.

HUOMAUTUS <i>Jos ongelmat jatkuvat kuvailtujen korjausten jälkeen, ota yhteyttä jälleenmyyjään.</i>	HUOMAUTUS <i>Muiden kuin taulukossa kuvattujen vikojen osalta on otettava välittömästi yhteyttä valtuutettuun huoltokeskukseen.</i>
--	--

FRANÇAIS - Traduction de la notice originale

Avant d'utiliser la machine, lire le manuel dans son intégralité.

Les manuels d'utilisation sont disponibles :

▷ sur le site [Web stiga.com](http://Web.stiga.com)

▷ en scannant le code QR



Download full manual
stiga.com

ATTENTION : LIRE ATTENTIVEMENT CE MANUEL AVANT D'UTILISER LA MACHINE.

Conserver pour toute consultation future.

REMARQUE Le présent document a l'objet de fournir un guide simple, en format papier, pour l'utilisation et l'entretien de la machine en toute sécurité.

Pour des informations plus détaillées, télécharger les manuels d'utilisation complets en format numérique.

1. CONSIGNES DE SÉCURITÉ

1.1. FORMATION



Se familiariser avec les commandes et avec la bonne utilisation de la machine. Apprendre à arrêter rapidement le moteur. Le non-respect des avertissements et des instructions peut causer des incendies et/ou de graves lésions.

- Ne jamais permettre à des enfants ou à des personnes ne connaissant pas suffisamment les instructions d'utiliser la machine. La réglementation locale peut fixer un âge minimum pour l'utilisateur.
- Ne jamais utiliser la machine en cas de fatigue ou de malaise de l'utilisateur, ou en cas de consommation de médicaments, de drogues, d'alcool ou de substances dangereuses pour les capacités de réflexes et de concentration.
- Se rappeler que l'opérateur ou l'utilisateur est responsable des accidents et des imprévus qui peuvent arriver à d'autres personnes ou à leurs biens. L'utilisateur est responsable de l'évaluation des risques potentiels du sol à travailler et de la mise en place de toutes les précautions nécessaires pour assurer sa sécurité et celle d'autrui, en particulier sur les sols en pente, les sols accidentés, glissants ou instables.
- Si la machine est cédée ou prêtée à des tiers, veiller à ce que l'utilisateur prenne connaissance des consignes d'utilisation contenues dans ce manuel.

1.2. OPÉRATIONS PRÉLIMINAIRES

Équipements de protection individuelle (EPI)

- Porter des vêtements adaptés, des chaussures de travail résistantes avec semelle antistatique et pantalons longs. Ne pas actionner la machine à pieds nus ou en sandales. Porter un casque antibruit.
- Porter des gants de travail dans toutes les situations entraînant un risque pour les mains.
- Ne pas porter d'écharpes, chemisiers, colliers, bracelets, vêtements avec des parties flottantes, lacets, cravates ou accessoires suspendus ou lâches qui pourraient se coincer dans la machine ou dans des objets et des matériaux sur le lieu de travail.
- Serrer adéquatement les cheveux longs.

Zone de travail/machine

- Inspecter minutieusement toute la zone de travail et éliminer tout objet externe qui pourrait être éjecté par la machine ou endommager l'organe de coupe/organes rotatifs (cailloux, branches, fils de fer, os, etc.).

Moteurs à explosion : carburant



Le carburant est hautement inflammable.

- Conserver le carburant dans des récipients homologués pour cet usage, dans des lieux sécurisés, loin de toute source de chaleur ou de flamme nue.
- Ne pas fumer pendant le ravitaillement ou l'appoint de carburant et chaque fois que l'on manipule du carburant.
- Faire l'appoint de carburant en utilisant un entonnoir et uniquement en plein air.
- Ne jamais ajouter du carburant ni enlever le bouchon du réservoir lorsque le moteur est chaud ou en marche.
- Ne pas approcher de flammes de l'orifice du réservoir pour en vérifier le contenu.
- Nettoyer immédiatement toute trace de carburant éventuellement déversée sur la machine ou sur le sol.
- Remettre et serrer correctement les bouchons du réservoir et du récipient du carburant.

1.3. PENDANT L'UTILISATION

- Ne pas actionner le moteur dans des espaces fermés où des fumées dangereuses de monoxyde de carbone peuvent s'accumuler. Les opérations de démarrage doivent s'effectuer à l'extérieur, dans un endroit bien aéré. Toujours se rappeler que les gaz d'échappement sont toxiques.
- Pendant le démarrage de la machine, ne pas diriger le silencieux, et donc les gaz d'échappement, vers des matériaux inflammables.
- Ne pas utiliser la machine dans des environnements à risque d'explosion, en présence de liquides inflammables, de gaz ou de poussières. Les contacts électriques ou les frottements mécaniques peuvent générer des étincelles susceptibles d'incendier la poussière ou les vapeurs.
- Travailler uniquement à la lumière du jour ou avec une lumière artificielle adéquate et dans des conditions de bonne visibilité.
- Tenir les personnes, les enfants et les animaux éloignés de la zone de travail. Il faut que les enfants soient surveillés par un autre adulte.
- Éviter de travailler dans l'herbe mouillée, sous la pluie et avec risque d'orages, spécialement de foudres.
- Faire particulièrement attention aux irrégularités du sol (dos-d'âne, rigoles), aux pentes, aux dangers cachés et à la présence d'éventuels obstacles susceptibles de limiter la visibilité.
- Travailler dans le sens transversal de la pente, jamais dans le sens de montée/descente, en faisant très attention aux changements de sens et au point d'appui et en veillant à ce que les roues ne rencontrent pas d'obstacles (pierres, branches, racines, etc.) pouvant provoquer un glissement latéral ou une perte de contrôle de la machine.
- La machine ne doit pas être utilisée sur des pentes supérieures à 10°, quel que soit le sens de déplacement.
- Arrêter l'organe de coupe pendant le passage sur des surfaces sans herbe.

- Toujours tenir les mains et les pieds éloignés de l'organe de coupe, tant lors du démarrage du moteur que pendant l'utilisation de la machine.
- Toujours rester à distance de l'ouverture d'éjection.
- Ne jamais utiliser la machine lorsque les protections sont endommagées, manquantes ou mal positionnées (sac de ramassage, protection d'éjection arrière).
- Ne pas débrancher, désactiver, retirer ni manipuler les systèmes de sécurité/micro-interrupteurs présents.
- Faire attention sur les sols en pente qui requièrent une attention particulière pour éviter de basculer ou de perdre le contrôle de la machine. Les causes principales de la perte du contrôle sont :
 - Manque d'adhérence des roues.
 - Vitesse excessive.
 - Brusques changements de direction.
 - Freinage inadéquat.
 - Machine inadaptée à l'utilisation.
 - Manque de connaissance des effets pouvant dériver des conditions du sol.
 - Utilisation de la machine comme véhicule de remorquage.
- Faire très attention à la circulation routière lors de l'utilisation de la machine en bordure de route.
- Désactiver l'organe de coupe, arrêter le moteur et retirer la clé de contact, en vérifiant si toutes les pièces mobiles sont complètement arrêtées :
 - Pendant le transport de la machine;
 - Chaque fois que la machine est laissée sans surveillance;
 - Avant de retirer les causes de blocage ou de déboucher le convoyeur d'éjection;
 - Avant de contrôler, nettoyer ou travailler sur la machine;
 - Après avoir frappé un corps étranger. Vérifier s'il y a des dommages sur la machine et effectuer les réparations nécessaires avant de l'utiliser à nouveau;
 - La machine commence à vibrer de manière anormale : vérifier s'il y a des dommages ; vérifier s'il y a des pièces desserrées et les serrer si nécessaire ; faire contrôler, remplacer ou réparer dans un centre spécialisé.
- Toujours tenir les mains et les pieds éloignés de l'organe de coupe, tant lors du démarrage du moteur que pendant l'utilisation de la machine.
- Attention : l'organe de coupe continue à tourner pendant quelques secondes même après sa désactivation ou après l'arrêt du moteur.
- Faire attention à l'ensemble des organes de coupe avec plus d'un organe car il peut, lors de sa rotation, entraîner la rotation des autres.
- Toujours rester à distance de l'ouverture d'éjection.
- Ne pas toucher les parties du moteur qui chauffent pendant l'utilisation. Risque de brûlures.
- Pour éviter tout risque d'incendie, ne pas laisser la machine arrêtée dans l'herbe haute avec le moteur en marche.
- Tenir les mains et les pieds loin du cardan articulé de la direction et du support du siège. Risque de se blesser en se faisant écraser les mains ou les pieds.



En cas de cassures ou d'incidents pendant le travail, arrêter tout de suite le moteur et éloigner la machine afin de ne provoquer aucun dommage supplémentaire; En cas d'accidents entraînant des dommages corporels ou à des tiers, activer immédiatement les procédures de premiers secours les plus appropriées à la situation en cours et contacter un établissement de santé pour le traitement nécessaire. Retirer soigneusement tous les débris qui pourraient causer des dommages ou des blessures aux personnes ou aux animaux s'ils passent inaperçus.

1.4. ENTRETIEN, STOCKAGE ET TRANSPORT

Le fait d'effectuer un entretien régulier et de remiser correctement la machine préserve sa sécurité et le niveau des performances.

- Ne jamais utiliser la machine si certaines de ses pièces sont usées ou endommagées. Les pièces défectueuses ou endommagées doivent être remplacées et ne doivent jamais être réparées. Utiliser uniquement des pièces de rechanges originales.
- Lors des opérations de réglage de la machine, faire attention afin d'éviter de se coincer les doigts entre l'organe de coupe en mouvement et les parties fixes de la machine.
- Pour réduire le risque d'incendie, contrôler régulièrement qu'il n'y ait pas de fuites d'huile et/ou de carburant.



Le niveau de bruit et le niveau de vibrations reportés dans les présentes instructions sont des valeurs maximum d'utilisation de la machine. L'utilisation d'un élément de coupe non équilibré, d'une vitesse de déplacement excessive et l'absence d'entretien ont une influence significative sur les émissions sonores et les vibrations. Il faut donc adopter des mesures préventives afin d'éliminer tout dommage possible dû au bruit élevé et aux contraintes issues des vibrations; Effectuer l'entretien de la machine, porter un casque antibruit, faire des pauses pendant le travail.

- Ne pas entreposer la machine avec du carburant dans le réservoir dans un endroit où les vapeurs de carburant pourraient atteindre une flamme, une étincelle ou une forte source de chaleur.
- Pour réduire le risque d'incendie, ne pas laisser les récipients avec le matériel aspiré à l'intérieur d'un local.

1.5. PROTECTION DE L'ENVIRONNEMENT

- Suivre scrupuleusement les normes locales pour l'élimination des emballages, des pièces endommagées ou de tout élément ayant un effet important sur l'environnement ; ces déchets ne doivent pas être jetés à la poubelle, mais doivent être séparés et confiés aux centres de collecte prévus, qui procéderont au recyclage des matériaux.
- Suivre scrupuleusement les réglementations locales pour l'élimination des déchets.
- Au moment de la mise hors service, ne pas jeter la machine dans l'environnement, mais la livrer à un centre de collecte en suivant les réglementations locales en vigueur.



Le tri différentiel des produits et emballages usagés permet le recyclage des matériaux et leur réutilisation. La réutilisation des matériaux recyclés nous aide à empêcher la pollution de l'environnement et à réduire la demande de matières premières.

2. DESCRIPTION DU PRODUIT

Cette machine est un équipement de jardinage, plus précisément une tondeuse à gazon avec conducteur assis et coupe frontale.

La machine est équipée d'un moteur actionnant l'organe de coupe, protégé par un carter, ainsi qu'un groupe de transmission actionnant le mouvement de la machine.

La machine est articulée. Cela signifie que le châssis est divisé entre une partie avant et une partie arrière, qui sont reliées au cours des manœuvres.

La direction articulée permet de faire tourner la machine autour des arbres et des obstacles en général, avec un rayon de braquage extrêmement réduit.

L'opérateur est en mesure de conduire la machine et d'actionner les commandes principales en restant toujours assis au poste de conduite.

Les dispositifs de sécurité montés sur la machine prévoient l'arrêt du moteur et de l'ensemble des organes de coupe.

Utilisation prévue et mauvaise utilisation

Cette tondeuse a été conçue et fabriquée pour couper l'herbe dans des jardins et des zones herbeuses.

L'utilisation d'accessoires particuliers, fournis par le fabricant comme équipement d'origine ou pouvant être achetés séparément, permet d'effectuer ce travail dans différents modes de fonctionnement, illustrés dans ce manuel ou dans le mode d'emploi accompagnant les différents accessoires.

Toute autre utilisation peut être dangereuse et causer des dommages aux personnes et/ou aux objets.

Font partie de l'usage impropre (à titre d'exemple, mais pas seulement) :

- transporter d'autres personnes, des enfants ou des animaux sur la machine ;
- utiliser la machine pour remorquer ou pousser des charges sans utiliser l'accessoire spécifique de remorquage ;
- actionner l'organe de coupe sur des sections non herbeuses ;
- utiliser la machine pour ramasser des feuilles ou des détritiques ;
- utiliser la machine pour passer sur des sols instables, glissants, gelés, caillouteux ou accidentés, sur des flasques ou des marais.

IMPORTANT L'usage impropre de la machine implique la déchéance de la garantie et dégage le fabricant de toute responsabilité, en reportant sur l'utilisateur tous les frais dérivants de dommages ou de lésions corporelles à l'utilisateur ou à des tiers.

IMPORTANT La machine doit être utilisée par un seul opérateur.

IMPORTANT La machine n'est pas homologuée pour circuler sur les voies publiques. Elle doit exclusivement être utilisée (conformément au code de la route) sur des zones privées interdites au trafic.

2.1. COMPOSANTS DE LA MACHINE (FIG. 1)

- Châssis
- Roues
- Volant
- Siège
- Console
- Commandes au pied

- Levier de levage des accessoires avant
- Capot moteur
- Carter moteur fixe
- Boîte à fusibles
- Batterie
- Réservoir de carburant
- Réservoir d'huile de transmission
- Moteur
- Prises hydrauliques (Mod. 740 IOX)
- Supports à dégagement rapide pour accessoires

2.2. SIGNALISATION DE SÉCURITÉ (FIG. 2)



ATTENTION

Indique un danger. Il est normalement combiné avec d'autres signes qui indiquent la particularité du danger.



ATTENTION

Lire attentivement le mode d'emploi avant d'utiliser la machine.



ATTENTION

Faire attention aux objets dispersés. Faire attention aux personnes présentes sur place.



ATTENTION

Toujours porter un casque antibruit.



ATTENTION

La machine n'est pas homologuée pour circuler sur les voies publiques.



ATTENTION

Cette machine, avec les accessoires d'origine installés, peut fonctionner avec une inclinaison maximale de 10°, quelle que soit la direction.

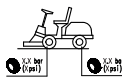

Pression des pneus. L'étiquette indique les valeurs optimales de pression des pneus (voir chap. « 0 TABLEAU DES CARACTÉRISTIQUES TECHNIQUES »). Une pression correcte des pneus est une condition essentielle pour obtenir de bons résultats d'utilisation de la machine.



Indication de verrouillage du frein de stationnement.



Indique la capacité maximale des portebagages (selon la version).

IMPORTANT Les étiquettes autocollantes abîmées ou devenues illisibles doivent être remplacées. Demander de nouvelles étiquettes au centre d'assistance agréé.

3. MONTAGE

IMPORTANT Le déballage de la machine et l'achèvement du montage doivent être effectués sur une surface plane et solide, avec un espace suffisant pour la manutention de la machine et des emballages, en utilisant les outils appropriés.

3.1. DÉBALLAGE

1. Ouvrir l'emballage avec soin, en veillant à ne perdre aucun composant.
2. Consulter la documentation incluse dans la boîte, y compris cette notice.
3. Retirer tous les composants non montés de la boîte.
4. Déballer la machine en adoptant les précautions suivantes :
 - Placer l'organe de coupe à la hauteur maximale (par. 4) pour éviter de l'endommager lors de la descente de la machine de la palette de base;
 - Placer le levier de déblocage de la transmission arrière en position débloquée (par. 4) (sur les modèles à transmission hydrostatique).
 - Faire descendre la machine de la palette de base.

3.2. MONTAGE DU SIÈGE

Montage du siège (Mod. 740 IOX, 540 IX) : voir figure 3.

Montage du siège (Mod. 340 IX) : voir figure 3.

Montage du soufflet (Mod. 740 IOX, 540 IX) : voir figure 4.

Montage du vide-poche : voir figure 5.

Les accoudoirs et les composants nécessaires à leur installation sont fournis dans un emballage séparé situé dans l'emballage de la machine.

3.3. MONTAGE DU VOLANT

Voir figure 6.

3.4. MONTAGE DE LA BARRE D'ATTELAGE

Voir figure 7.

3.5. MONTAGE DES SUPPORTS À DÉGAGEMENT RAPIDE

Les supports à dégagement rapide et les instructions d'installation correspondantes sont fournis dans un sachet à part, dans l'emballage de la machine.

Installer les supports à dégagement rapide sur les demi-essieux avant de la machine.

3.6. MONTAGE DES ÉQUIPEMENTS

Voir le guide de montage séparé fourni avec chaque équipement.

4. COMMANDES

• Sectionneur général à clé (8:A)

L'alimentation électrique est activée au moyen de la clé.

Insérer la clé dans le sectionneur général, presser et la tourner dans le sens des aiguilles d'une montre pour activer l'alimentation de l'installation électrique.

Tourner la clé dans le sens inverse des aiguilles d'une montre pour désactiver l'alimentation électrique.

• Pédale de frein de stationnement (9:A)

Relâchée : la traction est engagée. Le frein de stationnement n'est pas activé.

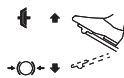

Complètement enfoncée : la traction est désengagée. Le frein de stationnement est complètement activé mais pas verrouillé.

• Levier de verrouillage du frein de stationnement (9:B)



Il verrouille la pédale de frein en position complètement enfoncée.

• Pédale de traction (9:C)

En appuyant sur la pédale vers l'avant, la machine avance.

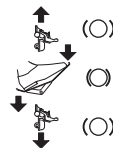

Lorsqu'il n'y a pas de charge sur la pédale, la machine est arrêtée.

En appuyant sur la pédale vers l'arrière, la machine se déplace en marche arrière.

En réduisant la pression sur la pédale, la machine freine.

• Commande d'accélérateur (10:A)



Plein régime.



Ralenti.

• Commande d'air (10:B)



Commande complètement vers l'extérieur : le choke est engagé. Pour le départ à froid.

Commande poussée vers l'intérieur : le choke est désengagé. Fonctionnement normal et départ à chaud.

• Commutateur à clé (10:C)

La clé active/désactive l'allumage de la machine.

IMPORTANT Retirer la clé chaque fois que la machine n'est pas utilisée ou qu'elle est laissée sans surveillance.

• Afficheur avec bouton mode de la console (Mod. 740 IOX, 540 IX) (10:D et 11)



Bouton MODE (10:E).

Caractères numériques (11:A).



Compteur horaire (11:B).



Température ambiante (11:C).



Compte-tours (11:D).

 Service (11:E).

 Batterie (11:F).

 Prise de force (11:G).

 12 V ON/OFF (11:H).

 Phare (11:I).

 Inclinaison maximale (11:L).

 Pédale de frein de stationnement (11:M).

 Siège (11:N).

 Huile (11:P).

• **Commande des phares et équipement arrière (Mod. 340 IX) (10:D et 11)**

 Bouton du phare/12 V (10:E).



• **Afficheur du compteur (Mod. 340 X) (10:D et 11)**

 Afficheur du compteur horaire (11:B).

• **Prise de force (10:F)**

 Bouton d'activation/désactivation de la prise de force.

• **Commande de réglage de l'équipement arrière (10:H et 10:I)**

 Le bouton permet de soulever et d'abaisser l'équipement arrière.

• **Commande de l'équipement arrière (10:L)**

 Utiliser ce bouton pour fournir/couper l'alimentation électrique à l'équipement.

• **Élévateur hydraulique des équipements (10:M)**

 Position flottante.

 Descente.

 Position de repos (centrale).

 Levage.

• **Leviers de commande des prises hydrauliques (Mod. 740 IOX) (10:O et 10:N)**

Les deux leviers commandent les prises hydrauliques placées sur le côté avant gauche.

Ils ont trois positions :

Position avant/arrière.

Position centrale

• **Levier d'engagement/désengagement de la transmission (12)**

Transmission engagée = levier vers l'extérieur. Pour l'utilisation normale.



Transmission désengagée = levier vers l'intérieur. La machine peut être déplacée à la main.

• **Prise de force (13 et 14)**



Ces supports permettent de passer facilement et rapidement d'un accessoire à l'autre.

Relâchement de la tension de la courroie : voir figure 13.

Tension de la courroie : voir figures 13 et 14.

5. UTILISATION DE LA MACHINE

5.1. OPÉRATIONS PRÉLIMINAIRES

• **Faire le plein d'huile et d'essence**

IMPORTANT La machine est fournie sans huile moteur et sans carburant.

Avant d'utiliser la machine, contrôler la présence de carburant et le niveau d'huile. Pour les modes et les précautions sur le ravitaillement de carburant et l'appoint d'huile, suivre les instructions indiquées sur le manuel du moteur.

• **Réglage du siège**

Voir figure 15.

• **Réglage du volant (9:E)**

Dévisser la poignée de réglage (9:D) de la direction pour soulever ou abaisser le volant dans la position souhaitée. Serrer.

• **Réglage de la hauteur de tonte (10:G)**



Presser pour augmenter la hauteur de coupe.



Presser pour diminuer la hauteur de coupe.

L'ensemble des organes de coupe est relié à la prise (16:A).

• **Pression des pneus**

Pour la pression des pneus, voir « 0 TABLEAU DES CARACTÉRISTIQUES TECHNIQUES ».

• **Préparation de la machine au travail**

REMARQUE Cette machine permet de couper la pelouse de différentes façons ; il est recommandé, avant de commencer la tonde, de préparer la machine selon la coupe que l'on souhaite réaliser.

5.2. CONTRÔLES DE SÉCURITÉ

• **Contrôles de sécurité généraux**

Objet	Résultat
Circuit du carburant et raccords.	Aucune fuite.
Câbles électriques.	Tout l'isolement en bon état. Aucun dommage mécanique.
Système d'échappement.	Aucune fuite aux points de connexion. Toutes les vis serrées.
Circuit de l'huile	Aucune fuite. Aucun dommage.
Faire avancer/reculer la machine et relâcher la pédale de traction.	La machine s'arrêtera.
Conduite d'essai	Aucune vibration anormale. Aucun bruit anormal.

• **Contrôles des dispositifs de sécurité**

État	Action	Résultat
Conducteur non assis. Frein de stationnement activé.	Essayer de démarrer le moteur.	Le moteur ne démarre pas. Le message « SIT DOWN » apparaît sur l'afficheur (selon la version).
Conducteur assis. Frein de stationnement désactivé.	Essayer de démarrer le moteur.	Le moteur ne démarre pas. Le message « PRESS BRAKE » apparaît sur l'afficheur (selon la version).
Conducteur assis. Frein de stationnement activé.	Essayer de démarrer le moteur.	Le moteur démarre.
Moteur allumé, organe de coupe désengagé, frein de stationnement engagé.	Le conducteur se lève de son siège.	Le moteur reste allumé.
Moteur allumé, organe de coupe désengagé, frein de stationnement désengagé.	Le conducteur se lève de son siège.	Le moteur s'arrête.

Moteur allumé, organe de coupe engagé, frein de stationnement désengagé.	Le conducteur se lève de son siège.	Le moteur s'arrête.
Moteur allumé, organe de coupe engagé, frein de stationnement engagé.	Le conducteur se lève de son siège.	Le moteur s'arrête.

5.3. UTILISATION SUR LES SOLS EN PENTE

IMPORTANT La machine ne doit pas être utilisée sur des pentes supérieures à 10°, quel que soit le sens de déplacement.

IMPORTANT Réduire la vitesse dans les pentes et les virages serrés pour éviter de se renverser ou de perdre le contrôle de la machine.

5.4. DÉMARRAGE ET FONCTIONNEMENT

• **Démarrage**

- Ouvrir le robinet d'essence (17:B).
- Insérer la clé dans le sectionneur général (8:A).
- Engager la transmission (12) - (levier vers l'extérieur).
- Insérer la clé dans le commutateur (10:C).
- Ne pas maintenir le pied sur la pédale de traction (9:C).

En cas de démarrage à froid :

- Serrer le frein de stationnement (9:A).
- Tourner l'accélérateur à plein régime (10:A).
- Tirer la commande choke (10:B) complètement vers l'extérieur.
- Tourner la clé du commutateur sur « I » et appuyer sur le bouton START (10:P).

En cas de démarrage à chaud :

- Serrer le frein de stationnement (9:A).
- Tourner l'accélérateur à plein régime (10:A).
- La commande choke (10:B) doit être abaissée.
- Tourner la clé du commutateur sur « I » et appuyer sur le bouton START.

REMARQUE En cas de difficultés de démarrage, ne pas trop insister afin de ne pas décharger la batterie et noyer le moteur. Remplacer la clé en position d'arrêt, attendre quelques secondes et répéter l'opération. Si le problème persiste, consulter le chapitre 8 de ce manuel et le manuel d'utilisation du moteur.

• **Marche**

- Appuyer à fond sur la pédale (9:A) et la relâcher.
- Appuyer sur la pédale (9:C) pour faire bouger la machine.
- Aller dans la zone de travail.
- Si des accessoires avant sont installés, activer la prise de force (10:F).
- Commencer à travailler.

5.5. ARRÊT

Pour arrêter la machine :

- Appuyer à fond sur la pédale de frein de stationnement (9:A).
- Tirer le levier (9:B) vers le haut.
- Relâcher la pédale (9:A).
- Laisser le moteur tourner au ralenti pendant une minute ou deux.
- Appuyer sur le bouton STOP (10:P) pour éteindre la machine.
- Mettre la clé du commutateur (10:C) sur « 0 » et l'extraire.

7. Fermer le robinet d'essence. Cette indication est particulièrement importante si la machine doit être transportée sur une remorque ou similaire.
8. Extraire la clé du sectionneur général.



Le moteur peut être très chaud immédiatement après son arrêt. Ne pas toucher le pot d'échappement ou les pièces adjacentes. Risque de brûlures.

5.6. APRÈS UTILISATION

- Laisser le moteur refroidir avant de ranger la machine dans un local quelconque.
- Effectuer le nettoyage (par. 6.3).

Chaque fois que la machine est laissée sans surveillance, que le poste de conduite est quitté ou que la machine est garée :

1. Arrêter la machine.
2. Placer l'ensemble des organes de coupe en position de hauteur minimale.
3. Vérifier si toutes les pièces mobiles se sont arrêtées complètement.
4. Retirer la clé de contact.

6. ENTRETIEN

Les consignes de sécurité à suivre sont décrites au chap. 1. Respecter scrupuleusement ces consignes pour ne pas s'exposer à de graves risques ou dangers :

Avant d'effectuer tout contrôle, nettoyage ou entretien/réglage sur la machine :

- Désactiver les organes de coupe.
- Arrêter la machine.
- Se placer au point mort.
- Serrer le frein de stationnement.
- Arrêter le moteur.
- Vérifier si chaque composant en mouvement s'est bien arrêté.
- Retirer la clé de contact.
- Porter des vêtements appropriés, des gants de sécurité et des lunettes de protection.

IMPORTANT *Ne jamais laisser la clé insérée ou à portée d'enfants ou de personnes non autorisées.*

6.1. RAVITAILLEMENT DU CARBURANT

La transparence de la fenêtre (17:A) du réservoir permet de contrôler facilement le niveau. Ne pas remplir complètement le réservoir de façon à ce que l'essence puisse se dilater sans déborder lorsqu'elle est chaude.

IMPORTANT *Utiliser uniquement de l'essence sans plomb. Ne pas mélanger l'essence avec l'huile.*

IMPORTANT *Éviter de verser de l'essence sur les parties en plastique afin de ne pas les endommager ; en cas de fuites accidentelles, rincer immédiatement à l'eau. La garantie ne couvre pas les dommages aux pièces en plastique de la carrosserie ou du moteur qui auraient été causés par l'essence.*

6.2. CONTRÔLE ET APOINT D'HUILE MOTEUR

IMPORTANT *Suivre toutes les instructions du manuel d'utilisation du moteur.*



Vérifier le niveau d'huile avant chaque utilisation.

Mod. Honda GXV 630 ; 660 ; 690 (18) :

1. Nettoyer autour de la tige. La dévisser et la retirer.
2. Nettoyer la tige.

3. Insérer complètement la tige sans la visser en place.
4. Extraire à nouveau la tige.
5. Vérifier le niveau d'huile.
6. Faire l'appoint si le niveau est inférieur au repère « FULL ».

Mod. B&S 8270 ; B&S VANGUARD 18HP (19 et 20) :

1. Nettoyer autour de la tige.
2. La dévisser et la retirer.
3. Nettoyer la tige.
4. Insérer complètement la tige et la visser en place.
5. Dévisser et extraire à nouveau la tige.
6. Vérifier le niveau d'huile.
7. Faire l'appoint si le niveau est inférieur au repère « FULL ».

6.3. NETTOYAGE

• Indications générales

Après chaque utilisation, effectuer les opérations de nettoyage en suivant les instructions ci-après :

- Ne pas utiliser de jets d'eau et éviter de mouiller le moteur et les composants électriques.
- Éliminer les débris d'herbe et de boue qui se sont accumulés à l'intérieur du châssis.
- Vérifier toujours que les prises d'air sont libres de tous débris.
- Ne pas employer de liquides agressifs pour le nettoyage du châssis.
- Pour réduire le risque d'incendie, le moteur doit toujours être dégagé de résidus d'herbe, de feuilles ou de graisse excessive.

1. Nettoyer la prise d'air de refroidissement du moteur (18:A).
2. Après le nettoyage à l'eau, démarrer la machine et l'ensemble des organes de coupe qui y est installé pour éliminer l'eau qui pourrait sinon pénétrer dans les roulements et provoquer des dommages.

6.4. BATTERIE

Lire et respecter attentivement la procédure de charge décrite dans le manuel accompagnant la batterie. Le non-respect de cette procédure ou le manque de charge peut provoquer des dommages irréversibles aux éléments de la batterie. Une batterie déchargée doit être rechargée au plus vite.

Recharge à l'aide du moteur :

1. Dans le cas d'une batterie neuve, connecter les câbles à la batterie.
2. Placer la machine à l'extérieur.
3. Démarrer le moteur en suivant les instructions de ce manuel.
4. Laisser tourner le moteur en continu pendant 45 minutes (temps nécessaire pour recharger complètement la batterie).
5. Arrêter le moteur.

Charge par chargeur de batterie.

IMPORTANT *La recharge doit être effectuée avec un appareil à tension constante. D'autres systèmes de charge peuvent endommager irréversiblement la batterie.*

6.5. ENTRETIEN DE L'ORGANE DE COUPE



Ne pas toucher l'organe de coupe avant d'avoir retiré la clé de contact et que l'organe de coupe soit complètement à l'arrêt. Faire attention à ce que l'organe de coupe puisse se déplacer, même si la clé a été enlevée (pour des modèles à batterie).

 **Toutes les opérations concernant les organes de coupe (démontage, affûtage, équilibrage, réparation, remontage et/ou remplacement) sont des travaux complexes exigeant une compétence spécifique et l'emploi d'équipements spéciaux ; pour des raisons de sécurité, il faut donc toujours les faire exécuter dans un centre spécialisé.**

 **Toujours faire remplacer l'organe de coupe endommagé, tordu ou usé, avec ses vis, afin de préserver l'équilibrage.**

IMPORTANT *Toujours utiliser des organes de coupe d'origine, portant le code indiqué dans le tableau « Caractéristiques techniques ».*

7. TRANSPORT, STOCKAGE ET ÉLIMINATION

7.1. TRANSPORT

Pour déplacer la machine, il faut :

1. Désactiver les organes de coupe;
2. Placer l'ensemble des organes de coupe en position de hauteur maximale;
3. Éteindre la machine et retirer la clé de contact;
4. Désengager la transmission (par. 4).

Pour transporter la machine à l'aide d'un camion ou d'une remorque, il faut :

- Utiliser des rampes d'accès résistantes, d'une longueur et une largeur adéquates;
- Charger la machine avec le moteur éteint, la clé de contact retirée de son logement sur la machine, sans conducteur, par poussée, en utilisant un nombre approprié de personnes;
- Fermer le robinet de carburant (le cas échéant);
- Abaisser l'ensemble des organes de coupe;
- La positionner de façon à ce qu'elle ne représente aucun danger;

- Engager la transmission (par. 4);
- La bloquer solidement au véhicule de transport à l'aide de cordes et de sangles pour éviter son renversement avec un possible endommagement.

7.2. REMISAGE

Lorsqu'on s'apprête à remiser la machine pendant plus de 30 jours :

- Laisser refroidir le moteur
- Débrancher les câbles de la batterie et la conserver dans un endroit frais et sec.
- Vider le réservoir de carburant et suivre les instructions figurant dans le manuel d'utilisation du moteur.
- Nettoyer soigneusement la machine.
- Vérifier si la machine n'est pas endommagée. Si nécessaire, contacter le centre d'assistance agréé.

Remiser la machine :

- Avec l'ensemble des organes de coupe abaissé;
- Dans un environnement sec;
- À l'abri des intempéries;
- De préférence recouverte d'une housse;
- Dans un endroit inaccessible aux enfants;
- Après avoir retiré les clés ou les outils utilisés pour l'entretien.

Au moment de remettre la machine en marche :

- Vérifier l'absence de fuites d'essence des tuyaux, du robinet et du carburateur;
- Préparer la machine comme indiqué au chapitre 5 « Utilisation de la machine ».

REMARQUE *Il faut effectuer une recharge complète de la batterie au moins une fois par mois et toutes les fois qu'on a l'intention de se servir de la machine.*

REMARQUE *Entreposer la machine de façon à ce qu'elle ne constitue pas de danger en cas de contact, même accidentel ou fortuit avec des personnes.*

8. IDENTIFICATION DES ANOMALIES

PROBLÈME	CAUSE PROBABLE	SOLUTIONS
1. <u>La console ne s'allume pas.</u>	Sectionneur général avec la clé sur « O ».	Mettre le sectionneur général avec la clé sur « I ».
2. <u>La console ne s'allume pas.</u> Avec le sectionneur général sur « I » et le commutateur à clé sur « I », la console reste éteinte.	Batterie mal connectée.	Vérifier les connexions de la batterie.
	Batterie complètement déchargée.	Recharger la batterie.
	Fusible grillé.	Remplacer le fusible.
3. <u>Le démarreur ne tourne pas.</u> Avec le commutateur à clé sur « I », l'afficheur s'allume mais le démarreur ne tourne pas lorsque le bouton « START/STOP ENGINE » est pressé.	Batterie insuffisamment chargée.	Recharger la batterie.

4. <u>Le démarreur tourne, mais le moteur ne démarre pas</u> Avec le commutateur à clé sur « I », l'afficheur s'allume, le démarreur tourne lorsque le bouton « START/STOP ENGINE » est pressé mais le moteur ne démarre pas.	Robinet d'essence fermé.	Ouvrir le robinet d'essence.
	L'essence n'arrive pas.	- Vérifier le niveau dans le réservoir. -Vérifier le filtre à essence.
	Défaut d'allumage.	- Vérifier la fixation du capuchon de bougie. - Vérifier la propreté et la bonne distance entre les électrodes.
5. <u>Le voyant de la batterie et les caractères numériques clignotent. (740 IOX, 540 IX)</u> <u>Le message « BATT » apparaît. (340 IX)</u> Tentative de démarrer la machine ; la machine ne démarre pas, le voyant « Batterie » et le message sur les « Caractères numériques » commencent à clignoter pour indiquer une tension inférieure à 12 V.	Batterie insuffisamment chargée.	Charger la batterie.
	Fusible de charge grillé.	Remplacer le fusible.
	Batterie défectueuse.	Remplacer la batterie.
6. <u>Le voyant de la batterie et les caractères numériques clignotent. (740 IOX, 540 IX)</u> <u>Le message « BATT » apparaît. (340 IX)</u> Le voyant « Batterie » et le message sur les « Caractères numériques » commencent à clignoter pour indiquer une tension supérieure à 12 V.	Le message sur les « Caractères numériques » indique une tension supérieure à 12 V ; il existe une surtension.	Contacteur un centre d'assistance agréé.
7. <u>Le voyant de la batterie et les caractères numériques clignotent, puis le moteur s'éteint. (740 IOX, 540 IX)</u> <u>Le message « BATT » apparaît. (340 IX)</u> Le voyant « Batterie » et le message sur les « Caractères numériques » clignotent pour indiquer une tension supérieure à 12 V, puis la machine s'éteint.	La batterie est au-dessus du seuil d'intervention par surtension.	Contacteur un centre d'assistance agréé.
8. <u>Le moteur est en marche, le voyant « Batterie » et le message sur les « Caractères numériques » clignotent pour indiquer une tension inférieure à 12 V. (740 IOX, 540 IX)</u> <u>Le message « BATT » apparaît. (340 IX)</u>	Si la condition persiste :	
	Fusible de charge grillé.	Remplacer le fusible.
	Batterie défectueuse.	Remplacer la batterie.
	Le chargeur de batterie est en panne.	Contacteur un centre d'assistance agréé.
9. <u>Démarrage difficile ou fonctionnement irrégulier du moteur.</u>	Problèmes de carburation.	Nettoyer ou remplacer le filtre à air.
10. <u>Baisse des performances du moteur lors du travail.</u>	Vitesse d'avancement élevée par rapport à la hauteur de tonte.	Réduire la vitesse d'avancement et/ou augmenter la hauteur de tonte.
11. <u>Le témoin de la batterie ne s'éteint pas au bout de quelques minutes de travail. (740 IOX, 540 IX)</u>	Recharge insuffisante.	Contacteur un centre d'assistance agréé.
12. <u>Le voyant d'huile s'allume pendant le travail. (740 IOX, 540 IX)</u>	Problèmes de lubrification du moteur.	- Éteindre immédiatement la machine. - Faire l'appoint d'huile (si le problème persiste, se rendre dans un centre d'assistance agréé).

13. <u>Le moteur s'arrête, sans raison apparente.</u>	<ul style="list-style-type: none"> - Le carburant est épuisé. - Essayer de redémarrer le moteur. 	Faire le plein de carburant (si le problème persiste, contacter un centre d'assistance agréé).
14. <u>Tonte irrégulière.</u>	L'affûtage des organes de coupe est insuffisant.	Vérifier la pression des pneus. Contacter un centre d'assistance agréé.
	Vitesse d'avancement élevée par rapport à la hauteur de l'herbe à couper.	Réduire la vitesse d'avancement et/ou augmenter la hauteur de tonte.
	L'ensemble de l'organe de coupe est plein d'herbe.	<ul style="list-style-type: none"> - Attendre que l'herbe soit sèche. - Nettoyer l'ensemble des organes de coupe.
15. <u>Vibration anormale lors de l'utilisation.</u>	<ul style="list-style-type: none"> - Organes de coupe déséquilibrés. - Organes de coupe desserrés. - Pièces desserrées. - Dommages. 	Contacter un centre d'assistance agréé pour effectuer les contrôles, les remplacements ou les réparations.
16. <u>Moteur tournant, lorsque la pédale de traction est actionnée, la machine n'avance pas.</u>	Levier de désengagement de la transmission en position désengagée.	Engager la transmission.

REMARQUE *Si les problèmes persistent après l'application des solutions décrites, contacter le revendeur.*

REMARQUE *Pour d'autres problèmes non répertoriés dans le tableau, contacter immédiatement un centre d'assistance agréé.*

HRVATSKI - Prijevod originalnih uputa

Prije uporabe stroja pročitajte cijeli priručnik s uputama.

Priručnici za uporabu dostupni su:

- ▷ na web stranici stiga.com
- ▷ skeniranjem QR koda



Download full manual
stiga.com

POZOR: PRIJE UPORABE STROJA PAŽLJIVO PROČITAJTE OVAJ PRIRUČNIK.

Čuvati za svaku sljedeću uporabu.

NAPOMENA Svrha ovog dokumenta je da bude jednostavni vodič u papirnatom obliku za uporabu i održavanje stroja u sigurnosnim uvjetima.

Za više informacija preuzmite cjelovite priručnike za uporabu u digitalnom obliku.

1. SIGURNOSNE UPUTE

1.1. OSPOSOBLJAVANJE



Upoznajte se s upravljačkim elementima i primjerenom uporabom stroja. Naučite kako brzo zaustaviti motor. Nepoštovanje upozorenja i uputa može prouzročiti požare i/ili teške ozljede.

- Nemojte nikad dopuštati da stroj koriste djeca ili osobe koje nisu dovoljno upoznate s uputama. Lokalnim zakonima može biti određena najniža dob korisnika.
- Stroj se ne smije koristiti ako se rukovatelj osjeća umorno ili loše ili ako se nalazi pod utjecajem lijekova, droga, alkohola ili štetnih tvari koje mogu smanjiti njegove psihofizičke sposobnosti i pažnju.
- Ne zaboravite da je rukovatelj ili korisnik odgovoran za nesreće i nepredviđene slučajeve koji se mogu dogoditi na štetu drugih osoba ili njihove imovine. Odgovornost korisnika podrazumijeva procjenu potencijalnih rizika na terenu na kojem se radi te poduzimanje svih potrebnih mjera kako bi se zajamčila vlastita sigurnost i sigurnost drugih osoba, a posebno na padinama, neravnim, klizavim ili nestabilnim terenima.
- U slučaju prodaje ili posuđivanja stroja drugima, osigurajte da korisnik pregleda upute za uporabu u ovom priručniku.

1.2. PRIPREMNE RADNJE

Osobna zaštitna oprema (OZO)

- Nosite prikladnu odjeću, jaku radnu obuću, otpornu na klizanje, i duge hlače. Nemojte pokretati stroj ako ste bosih nogu ili u otvorenom sandalama. Nosite slušalice za zaštitu sluha.
- Nosite radne rukavice u svim situacijama koje mogu biti opasne po ruke.
- Nemojte nositi šalove, košulje, ogrlice, narukvice, odjevne predmete s dijelovima koji lepršaju ili koji imaju vezice ili kravate te općenito viseći ili širok nakit i pribor koji bi se mogao zaplesti u stroj ili u predmete i materijale prisutne na radnom mjestu.
- Dugu kosu treba povezati na odgovarajući način.

Radno područje / stroj

- Podrobno pregledajte cijelo radno područje i odstranite sve što bi stroj mogao odbaciti ili što bi moglo oštetiti nož/rotirajuće dijelove (kamenje, granje, željezne žice, kosti itd.).

Motori s unutarnjim izgaranjem: gorivo



Gorivo je vrlo zapaljivo.

- Gorivo čuvajte u odgovarajućim posudama homologiranim za tu uporabu, na sigurnom mjestu i daleko od izvora topline ili otvorenog plamena.
- Nemojte pušiti za vrijeme ulijevanja ili nadolijevanja goriva, kao ni svaki put kad rukujete gorivom.
- Gorivo nadolijevajte služeći se lijevkom i samo na otvorenom.
- Nemojte dodavati gorivo ili otvarati poklopac spremnika goriva dok motor radi ili je još topao.
- Nemojte približavati plamen otvoru spremnika kako biste provjerili njegov sadržaj.
- Odmah očistite svo razliveno gorivo na stroju ili na tlu.
- Uvijek vratite na mjesto i dobro zategnite poklopce spremnika i posude za gorivom.

1.3. TIJEKOM UPORABE

- Ne palite motor u zatvorenim prostorima gdje se mogu nakupiti opasni plinovi ugljičnog monoksida. Radnje pokretanja moraju se odvijati na otvorenom ili dobro prozračenom prostoru. Uvijek imajte na umu da su ispušni plinovi otrovni.
- Za vrijeme pokretanja stroja nemojte usmjeravati prigušivač ni ispušne plinove prema zapaljivim materijalima.
- Stroj se ne smije koristiti u prostorima u kojima postoji rizik od eksplozije, u blizini zapaljivih tekućina, plina ili prašine. Električni kontakti ili mehaničko trenje mogu izazvati iskre koje mogu zapaliti prašinu ili pare.
- Radite samo uz dnevno svjetlo ili uz dobru rasvjetu i u uvjetima dobre vidljivosti.
- Udaljite osobe, djecu i životinje iz radnog područja. Djecu treba nadzirati odrasla osoba.
- Izbjegavajte rad na mokroj travi, po kiši i ako postoji rizik od nevremena, naročito ako postoji vjerojatnost sijevanja.
- Naročito pazite na nepravilnosti terena (izbočine, jarke), na padine, na skrivene opasnosti te na prisutnost eventualnih prepreka koje bi mogle ograničiti vidljivost.
- Radite u poprečnom smjeru nagiba, nikad u smjeru uzbrdo/nizbrdo, jako pazeći pri promjeni smjera kretanja, uvjeravajući se u vlastitu točku oslonca te osiguravajući da kotači neće naići na prepreke (kamenje, grane, korijenje itd.) koje bi mogli prouzročiti bočno klizanje ili gubitak kontrole nad strojem.
- Stroj se ne smije upotrebljavati na padinama s nagibom većim od 10°, bez obzira na smjer kretanja.
- Zaustavite nož tijekom prelaska netravnatih površina.
- Ruke i stopala držite uvijek dalje od noževa, i prilikom pokretanja i za vrijeme uporabe stroja.

- Držite se uvijek daleko od otvora za izbacivanje.
- Nemojte nikad koristiti stroj ako su štitnici oštećeni ili ih nema, odnosno ako nisu pravilno namješteni (košara za sakupljanje trave, zaštita stražnjeg otvora za izbacivanje).
- Nemojte isključivati, deaktivirati, skidati postojeće sigurnosne sustave/mikroprekidače, niti vršiti neovlaštene izmjene na njima.
- Pazite na terenima s nagibom koji zahtijevaju posebnu pažnju, kako biste izbjegli prevrtanja ili gubitak kontrole nad strojem. Osnovni uzroci gubitka kontrole su:
 - Neprianjanje kotača.
 - Prevelika brzina.
 - Nagle promjene smjera.
 - Neprikladno kočenje.
 - Neprikladnost stroja vrsti uporabe.
 - Nepoznavanje učinaka koji mogu proizići iz uvjeta na terenu.
 - Uporaba stroja kao vozila za vuču.
- Prilikom uporabe stroja blizu ceste, pazite na promet.
- Isključite nož, zaustavite motor i izvadite ključ, uvjerite se da su se svi dijelovi u pokretu potpuno zaustavili:
 - Tijekom prijevoza stroja.
 - Svaki put kad stroj ostavljate bez nadzora.
 - Prije nego uklonite uzrok blokade ili prije nego raščistite pokretnu traku za istovar.
 - Prije provjere, čišćenja ili rada na stroju.
 - Nakon udara u strano tijelo. Provjerite ima li eventualnih oštećenja na stroju i provedite potrebne popravke prije ponovne uporabe.
 - Ako stroj počne nepravilno vibrirati: provjerite ima li oštećenja; provjerite ima li olabavljenih dijelova izategnite ih; pobrinite se za provedbu provjera, zamjena ili popravaka u specijaliziranom centru.
- Ruke i stopala držite uvijek dalje od noževa, i prilikom pokretanja i za vrijeme uporabe stroja.
- Pozor: rezni element se nastavlja okretati još nekoliko sekundi i nakon njegovog isključivanja ili nakon gašenja motora.
- Pazite na sustav noževa u slučaju više od jednog noža, jer jedan nož koji rotira može odrediti rotiranje ostalih.
- Držite se uvijek daleko od otvora za izbacivanje.
- Nemojte dodirivati dijelove motora koji se tijekom uporabe griju. Opasnost od opeklina.
- Kako biste izbjegli rizik od požara, stroj nemojte ostavljati zaustavljen u visokoj travi dok motor radi.
- Ruke i stopala držite dalje od zglobnog spoja upravljača i od potpore sjedala. Postoji opasnost od ozljeda zbog prignječenja.



U slučaju lomova ili nesreća za vrijeme rada, odmah zaustavite motor i udaljite stroj kako ne bi prouzročio još veću štetu; u slučaju nesreća s osobnim ozljedama ili ozljedama trećih, odmah se pobrinite za pružanje prve pomoći najprimjerenije situaciji i obratite se zdravstvenoj ustanovi radi potrebnog liječenja. Temeljito uklonite eventualne trunke koji bi – ako ostanu neprimijećeni – mogli prouzročiti oštećenja ili nanijeti ozljede osobama ili životinjama.

1.4. ODRŽAVANJE, SKLADIŠTENJE I PRIJEVOZ

Sigurnost i razinu performansi stroja očuvat ćete njegovim redovitim održavanjem i pravilnim skladištenjem.

- Stroj nemojte nikad koristiti ako su pojedini dijelovi istrošeni ili oštećeni. Pokvarene ili oštećene dijelove treba zamijeniti, a nikad popravljati. Koristiti isključivo originalne zamjenjive dijelove.
- Za vrijeme radova na podešavanju stroja, pazite da vam prsti ne ostanu ukliješteni između noža u pokretu i nepomičnih dijelova stroja.
- Kako bi se smanjio rizik od požara, redovito provjeravajte da nema curenja ulja i/ili goriva.



Razine buke i vibracija koje se navode u ovim uputama predstavljaju maksimalne vrijednosti pri korištenju stroja. Uporaba neizbalansiranog reznog elementa, prevelika brzina kretanja i neodržavanje stroja bitno utječu na emisiju zvuka i vibracije. Sukladno tome treba usvojiti preventivne mjere za uklanjanje mogućih oštećenja prouzročenih velikom bukom i naprezanjima uslijed vibracija; brinite se za održavanje stroja, nosite slušalice za zaštitu od buke, tijekom rada pravite stanke.

- Ako u spremniku stroja ima goriva, nemojte ga spremati u prostoriju u kojoj bi pare goriva mogle doći u dodir s plamenom, iskom ili jakim izvorom topline.
- Radi smanjenja rizika od požara, nemojte ostavljati posude s otpadnim materijalima u prostoriji.

1.5. ZAŠTITA OKOLIŠA

- Strogo se pridržavajte lokalnih propisa o odlaganju ambalaže, oštećenih dijelova ili bilo kojeg drugog elementa štetnog za okoliš; te otpatke se ne smije bacati u smeće, nego ih treba razvrstati i predati odgovarajućim centrima za sakupljanje koji će se pobrinuti za recikliranje materijala.
- Strogo se pridržavajte lokalnih propisa o odlaganju otpadnih materijala.
- U trenutku stavljanja uređaja izvan uporabe, ne odlažite stroj u okoliš, već se obratite centru za prikupljanje otpada sukladno lokalnim propisima na snazi.



Odvojeno sakupljanje rabljenih proizvoda i ambalaže omogućava recikliranje, odnosno ponovno korištenje materijala. Korištenje recikliranih materijala pomaže u sprječavanju загаđivanja okoliša i u smanjenju potražnje za sirovinama.

2. OPIS PROIZVODA

Ovaj stroj je oprema za vrtlarenje, odnosno kosilica trave s rukovateljem te prednjim reznim mehanizmom.

Stroj ima jedan motor koji pokreće sustav noževa, zaštićen u kućištu, kao i prijenosni sklop koji osigurava kretanje stroja. Ovo je zglobni stroj. To znači da je šasija podijeljena na prednji i stražnji dio koji se mogu okretati jedan u odnosu na drugi. Zglobni upravljač omogućava stroju da se okrene oko stabla i ostalih prepreka s vrlo malim radijusom okretanja.

Rukovatelj može upravljati strojem i aktivirati glavne upravljačke elemente sjedeći stalno na vozačkom mjestu. Sigurnosne naprave koje se nalaze na stroju služe za zaustavljanje motora i sustava noževa.

Predviđena uporaba i neprimjerena uporaba

Ovaj stroj je projektiran i izrađen za košenje trave u vrtovima i travnatih površina.

Korištenje posebne dodatne opreme koju je proizvođač predvidio kao originalnu opremu ili koju se može odvojeno kupiti, omogućuje vršenje ovog posla na različite načine, koji se opisuju u ovom priručniku ili u uputama koje prate pojedine dijelove dodatne opreme.

Bilo koja druga uporaba drukčija od navedene može se pokazati opasnom i uzrokovati ozljede i/ili materijalnu štetu. Neprimjerena uporaba obuhvaća (na primjer, ali ne i samo):

- prevoženje drugih osoba, djece ili životinja;
- uporabu stroja kao vozila za vuču ili guranje tereta bez korištenja odgovarajućeg dodatka predviđenog za vuču;
- pokretanje noža na netravnatim mjestima;
- uporabu stroja za skupljanje lišća ili trunaka;
- uporabu stroja za vožnju po nestabilnim, klizavim, zaleđenim, kamenitim ili rasutim terenima, kaljužama ili baruštinama.

VAŽNO *Neprimjerenom uporabom stroja jamstvo se poništava, uz odricanje svake odgovornosti proizvođača, čime svi troškovi nastali uslijed oštećenja ili ozljeda samog korisnika ili trećih prelaze na teret korisnika.*

VAŽNO *Stroj treba upotrebljavati samo jedan rukovatelj.*

VAŽNO *Stroj nema homologaciju za uporabu na javnim cestama. Smije ga se upotrebljavati (temeljem prometnih propisa) isključivo na privatnim površinama zatvorenim za promet.*

2.1. DIJELOVI STROJA (SL. 1)

- Šasija
- Kotači
- Upravljač
- Sjedalo
- Konzole
- Nožne komande
- Ručica za podizanje prednje dodatne opreme
- Poklopac motora
- Fiksno kućište motora
- Kućište osigurača
- Akumulador
- Spremnik goriva
- Spremnik ulja prijenosa

- Motor
- Hidrauličke utičnice (Mod. 740 IOX)
- Spojevi za brzo otpuštanje dodatne opreme

2.2. SIGURNOSNE OZNAKE (SL. 2)



POZOR

Označava opasnost. Obično dolazi uz druge oznake koje ukazuju na detalje te opasnosti.



POZOR

Prije uporabe stroja pažljivo pročitajte priručnik za uporabu.



POZOR

Pazite na eventualno rasute predmete. Pazite na eventualno prisutne osobe na mjestu rada.



POZOR

Uvijek nosite slušalice za zaštitu sluha.



POZOR

Stroj nema homologaciju za uporabu na javnim cestama.

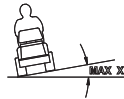

POZOR

Ovaj stroj, s montiranom originalnom opremom, može se kretati na padinama s nagibom od najviše 10°, bez obzira na smjer.

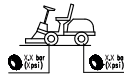

Tlak u gumama. Na naljepnici su navedene optimalne vrijednosti tlaka u gumama - pogledajte pog. "0 TABLICA S TEHNIČKIM PODACIMA". Pravilan tlak u gumama nužan je preduvjet za postizanje dobrih rezultata pri uporabi stroja.



Oznaka za blokadu parkirne kočnice.



Označava maksimalnu nosivost nosača stvari (ako postoji).

VAŽNO *Naljepnice koje su se uništile ili su postale nečitljive trebete zamijeniti. Zatražite nove naljepnice od ovlaštenog servisnog centra.*

3. MONTIRANJE

VAŽNO *Raspakiravanje i montažu treba provesti na ravnoj i čvrstoj površini, s dovoljno prostora za pomicanje stroja i ambalaže, uz korištenje odgovarajuće opreme.*

3.1. RASPAKIRAVANJE

1. Oprezno otvorite ambalažu, pazeći da ne zagubite komponente
2. Pogledajte dokumentaciju koja se nalazi u kutiji, uključujući i ove upute.
3. Izvadite iz kutije sve komponente koje nisu montirane.
4. Izvadite stroj iz ambalaže pridržavajući se sljedećih mjera opreza:
 - pomaknite sustav noža na maksimalnu visinu (odl. 4) kako se ne bi oštetio u trenutku spuštanja stroja s palete;
 - stavite ručicu za deblokadu stražnjeg prijenosa u položaj za deblokiranje (odl. 4) (za modele s hidrostatskim prijenosom);
 - spustite stroj s palete.

3.2. MONTIRANJE SJEDALA

Montiranje sjedala (Mod. 740 IOX, 540 IX): pogledajte sliku 3.

Montiranje sjedala (Mod. 340 IX): pogledajte sliku 3.

Montiranje mijeha (Mod. 740 IOX, 540 IX): pogledajte sliku 4.

Montiranje džepića za stvari: pogledajte sliku 5.

Nasloni za ruke i dijelovi potrebni za njihovo postavljanje dostavljaju se u posebnom pakiranju unutar ambalaže stroja.

3.3. MONTIRANJE UPRAVLJAČA

Pogledajte sliku 6.

3.4. MONTIRANJE ŠIPKE ZA VUČU

Pogledajte sliku 7.

3.5. MONTIRANJE SPOJEVA ZA BRZO OTPUŠTANJE

Spojevi za brzo otpuštanje i njihove upute za montažu dostavljeni su u posebnom pakiranju koje se nalazi u ambalaži stroja.

Montirajte spojeve za brzo otpuštanje na prednje poluosovine stroja.

3.6. MONTIRANJE DODATNE OPREME

Pogledajte posebni vodič za montiranje pojedine dodatne opreme.

4. UPRAVLJAČKI ELEMENTI

• Glavni prekidač s ključem (8:A)

Električno napajanje aktivira se putem ključa.

Umetnite ključ u glavni prekidač, pritisnite i okrenite ga u smjeru kazaljke na satu, za uključivanje napajanja električnog sustava.

Za isključivanje električnog napajanja, okrenite ključ u smjeru suprotnom od kazaljke na satu.

• Papučica parkirne kočnice (9:A)

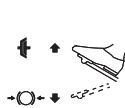

Otpuštena: pogon je uključen.
Parkirna kočnica nije aktivirana.

Potpuno pritisnuta: pogon je isključen.
Parkirna kočnica je u potpunosti aktivirana, ali nije blokirana.

• Ručica za blokadu parkirne kočnice (9:B)



Blokira papučicu "kočnice" u potpuno pritisnutom položaju.

• Papučica pogona (9:C)

Pritiskom papučice prema naprijed, stroj se kreće prema naprijed.

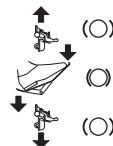

Kad nema pritiska na papučicu, stroj se ne kreće.

Pritiskom papučice prema natrag, stroj se kreće prema natrag.

Smanjenjem pritiska na papučicu, stroj usporava.

• Upravljački element gasa (ubrzavanje) (10:A)



Pun gas.



Minimum.

• Upravljački element za dovod zraka (10:B)



Upravljački element potpuno izvučen van: uređaj za pokretanje hladnog motora je uključen. Za pokretanje s hladnim motorom.

Upravljački element pritisnut unutra: uređaj za pokretanje hladnog motora je isključen. Uobičajeni rad i pokretanje s toplim motorom.

• Kontakt brava s ključem (10:C)

Ključ omogućuje/onemogućuje uključivanje stroja.

VAŽNO Izvadite ključ svaki put kad stroj ostavljate radi neko-rštenja ili bez nadzora.

• Zaslon s tipkama za način rada konzole (Mod. 740 IOX, 540 IX) (10:D e 11)



Tipka MODE (10:E).

Brojke (11:A).



Brojač sati (11:B).



Temperatura okoline (11:C).



Brojač okretaja (11:D).

 Servis (11:E).

 Akumulator (11:F).

 Priključno vratilo (11:G).

 12V ON/OFF (11:H).

 Svjetlo (11:I).

 Maksimalni nagib (11:L).

 Papučica parkirne kočnice (11:M).

 Sjedalo (11:N).

 Ulje (11:P).

• **Upravljački element svjetala i stražnje dodatne opreme (Mod. 340 IX) (10:D e 11)**

 Tipka svjetla / 12V (10:E).

• **Zaslon brojača sati (Mod. 340 X) (10:D i 11)**

 Zaslon brojača sati (11:B).

• **Priključno vratilo (10:F)**

 Gumb za uključivanje/isključivanje priključnog vratila.

• **Upravljački element za podešavanje stražnje dodatne opreme (10:H i 10:I)**



Ova tipka omogućava podizanje i spuštanje stražnje dodatne opreme.

• **Upravljački element stražnje dodatne opreme (10:L)**

 Ovu tipku upotrijebite za uključivanje / isključivanje električnog napajanja dodatnoj opremi.

• **Hidraulički podizač dodatne opreme (10:M)**

 Pomični položaj.

 Spuštanje.

 Položaj mirovanja (središnji).

 Podizanje.

• **Ručice za upravljanje hidrauličkim utičnicama (Mod. 740 IOX) (10:O i 10:N)**

Ove dvije ručice upravljaju hidrauličkim utičnicama smještenim s prednje lijeve strane.

Imaju tri položaja:

Položaj Naprijed / Natrag.

Središnji položaj

• **Ručica za uključivanje / deblokadu prijenosa (12)**



Prijenos uključen = ručica prema van. Za uobičajenu uporabu.

Prijenos deblokiran = ručica prema unutra. Stroj se može premjestiti ručno.

• **Priključno vratilo (13 i 14)**



Ovi spojevi omogućavaju jednostavan i brz način prijelaza s jednog komada dodatne opreme na drugi.

Popuštanje zategnutosti remena: pogledajte sliku 13.

Zatezanje remena: pogledajte sliku 13 i 14.

5. UPORABA STROJA

5.1. PRIPREMNE RADNJE

• **Ulivanje ulja i benzina**

VAŽNO Stroj se dostavlja bez motornog ulja i goriva.

Prije uporabe stroja provjerite ima li goriva i razinu ulja. Za način i mjere opreza pri ulijevanju goriva i nadolijevanju ulja, pridržavajte se uputa navedenih u knjižici motora.

• **Podešavanje sjedala**

Pogledajte sliku 15.

• **Podešavanje upravljača (9:E)**

Odvijte gumb za podešavanje (9:D) upravljača za podizanje ili spuštanje u željeni položaj. Pritegnite.

• **Podešavanje visine košnje (10:G)**



Pritisnite za povećanje visine košnje.



Pritisnite za smanjenje visine košnje.

Sustav noževa se spaja na utičnicu (16:A).

• Tlak u gumama

Za tlak u gumama pogledajte "0 TABLICU S TEHNIČKIM PODACIMA".

• Pripremanje stroja za rad

NAPOMENA Ovakv stroj omogućuje košenje travnjaka na različite načine; prije početka rada uputno je pripremiti stroj ovisno o tome kako se namjerava obaviti košnju.

5.2. SIGURNOSNE KONTROLE

• Opće sigurnosne kontrole

Predmet	Rezultat
Sustav goriva i spojevi.	Nema nikakvog propuštanja.
Električni kabeli.	Izolacija je potpuno cjelovita. Nema nikakvog mehaničkog oštećenja.
Ispušni sustav.	Nema curenja na točkama spojeva. Svi vijci su zategnuti.
Krug ulja	Nema nikakvog propuštanja. Nema nikakvog oštećenja.
Pokrenite stroj prema naprijed/natrag i otpustite papučicu pogona.	Stroj se zaustavlja.
Probna vožnja	Nema nikakve nepravilne vibracije. Nema nikakvog nepravilnog zvuka.

• Kontrola sigurnosnih uređaja

Status	Radnja	Rezultat
Vozač nije na sjedalu. Parkirna kočnica je uključena.	Pokušajte upaliti motor.	Motor ne pali. Na zaslonu (ako postoji) pojavljuje se natpis "SIT DOWN" (sjednite).
Vozač sjedi na sjedalu. Parkirna kočnica je isključena.	Pokušajte upaliti motor.	Motor ne pali. Na zaslonu (ako postoji) pojavljuje se natpis "PRESS BRAKE" (pritisnite kočnicu).
Vozač sjedi na sjedalu. Parkirna kočnica je uključena.	Pokušajte upaliti motor.	Motor pali.
Motor je upaljen, nož isključen, parkirna kočnica uključena.	Vozač ustaje sa sjedala.	Motor ostaje upaljen.
Motor je upaljen, nož isključen, parkirna kočnica isključena.	Vozač ustaje sa sjedala.	Motor se gasi.

Motor je upaljen, nož uključen, parkirna kočnica isključena	Vozač ustaje sa sjedala.	Motor se gasi.
Motor je upaljen, nož uključen, parkirna kočnica uključena	Vozač ustaje sa sjedala.	Motor se gasi.

5.3. UPORABA NA TERENIMA S NAGIBOM

VAŽNO Stroj se ne smije upotrebljavati na padinama s nagibom većim od 10°, bez obzira na smjer kretanja.

VAŽNO Smanjite brzinu na padinama i ostrim zavojima kako ne bi došlo do prevrtanja ili gubitka kontrole nad strojem.

5.4. POKRETANJE I RAD

• Pokretanje

- Otvorite ventil za benzin (17:B).
- Stavite ključ u glavni prekidač (8:A).
- Uključite prijenos (12) - (ručica prema van).
- Stavite ključ u kontakt bravu (10:C).
- Nemojte držati nogu na papučici prijenosa (9:C).

U slučaju pokretanja hladnog motora:

- Uključite parkirnu kočnicu (9:A).
- Pritisnite papučicu gasa do kraja (10:A).
- Potpuno izvucite upravljački element uređaja za pokretanje hladnog motora (10:B).
- Okrenite ključ u kontakt bravi u položaj "I" i pritisnite tipku START (10:P).

U slučaju pokretanja toplog motora:

- Uključite parkirnu kočnicu (9:A).
- Pritisnite papučicu gasa do kraja (10:A).
- Upravljački element uređaja za pokretanje hladnog motora (10:B) mora biti spušten.
- Okrenite ključ u kontakt bravi u položaj "I" i pritisnite tipku START.

NAPOMENA U slučaju poteškoća pri pokretanju, ne inzistirajte dugo uzastopnim pokušajima, kako biste izbjegli pražnjenje akumulatora i zagušenje motora. Vratite ključ u položaj zaustavljanja, pričekajte nekoliko sekundi pa ponovite radnju. Ako problem ustraje, pogledajte 8. poglavlje ovog priručnika i priručnik za uporabu motora.

• Kretanje

- Pritisnite papučicu (9:A) do kraja i otpustite je.
- Pritisnite papučicu (9:c) za kretanje stroja.
- Odvezite se u područje rada.
- Ako je montirana prednja dodatna oprema, uključite priključno vratilo (10:F).
- Započnite s radom.

5.5. ZAUSTAVLJANJE

Za zaustavljanje stroja:

- Pritisnite papučicu parkirne kočnice (9:A) do kraja.
- Povucite ručicu (9:B) prema gore.
- Otpustite papučicu (9:A).
- Ostavite motor da radi minimalno jednu ili dvije minute.
- Pritisnite tipku STOP (10:P) za gašenje stroja.
- Okrenite ključ u kontakt bravi (10:C) u položaj "0" i izvucite ga.
- Zatvorite ventil za dovod benzina. Ova uputa je posebno važna ako stroj treba prevoziti na prikolici ili nečem sličnom.
- Izvucite ključ iz glavnog prekidača.



Odmah nakon gašenja motor bi mogao biti vrlo vruć. Nemojte dodirivati ispušnu cijev ni susjedne dijelove. Postoji opasnost od opeklina.

5.6. NAKON KORIŠTENJA

- Prije spremanja stroja u bilo koju prostoriju, pustite motor da se ohladi.
- Očistite stroj (odl. 6.3).

Svaki put kad stroj ostavljate bez nadzora, napuštate vozačko mjesto ili parkirate stroj:

1. Zaustavite stroj.
2. Pomaknite sustav noževa u položaj minimalne visine.
3. Uvjerite se da su se svi dijelovi u pokretu potpuno zaustavili.
4. Izvucite ključ za paljenje.

6. ODRŽAVANJE

Sigurnosne upute koje treba slijediti navode se u 1. pog. Strogo poštujujte te upute kako se ne biste suočili s ozbiljnim rizicima ili opasnostima:

Prije obavljanja bilo kakve kontrole, čišćenja ili zahvata na održavanju/podešavanju na stroju:

- Isključite nož.
- Zaustavite stroj.
- Stavite prijenos u prazan hod.
- Uključite parkirnu kočnicu.
- Zaustavite motor.
- Uvjerite se da su sve pokretljive komponente zaustavljene.
- Izvadite ključ za paljenje.
- Nosite odgovarajuću odjeću, radne rukavice i zaštitne naočale.

VAŽNO *Nikad ne ostavljajte ključ u bravi ili na dohvata djeci ili neovlaštenim osobama.*

6.1. ULIJEVANJE GORIVA

Prozorčić (17:A) spremnika je proziran te tako omogućava laku kontrolu razine. Nemojte napuniti spremnik do kraja, tako da se benzin, kad se zagrije, može širiti bez prelijevanja.

VAŽNO *Upotrebljavajte isključivo bezolovni benzin. Ne miješajte benzin s uljem.*

VAŽNO *Pazite da ne prolijete benzin po plastičnim dijelovima kako se ne bi oštetili; u slučaju nehotačnog prolijevanja, odmah isperite vodom. Jamstvo ne pokriva oštećenja plastičnih dijelova karoserije ili motora prouzročena benzinom.*

6.2. KONTROLA I NADOLIJEVANJE MOTORNOG ULJA

VAŽNO *Pridržavajte se svih uputa iz priručnika za uporabu motora.*



Kontrolirajte razinu ulja prije svake uporabe.

Mod. Honda GXV 630; 660; 690 (18):

1. Očistite područje oko šipke. Odvijte šipku i izvucite je.
2. Očistite šipku.
3. Umetnite šipku do kraja, ali je nemojte naviti u njen položaj.
4. Ponovno izvucite šipku.
5. Prekontrolirajte razinu ulja.
6. Nadolijte ako je razina ispod oznake "FULL".

Mod. B&S 8270; B&S VANGUARD 18HP (19 i 20):

1. Očistite područje oko šipke.
2. Odvijte šipku i izvucite je.
3. Očistite šipku.
4. Umetnite šipku do kraja i navijte je u njen položaj.
5. Odvijte i ponovno izvucite šipku.
6. Prekontrolirajte razinu ulja.
7. Nadolijte ako je razina ispod oznake "FULL".

6.3. ČIŠĆENJE

• Opće upute

Nakon svake uporabe provedite čišćenje pridržavajući se uputa koje slijede:

- Nemojte koristiti mlaz vode i pazite da se motor i električne komponente ne smoče.
- Uklonite ostatke trave i blato nakupljene unutar kućišta.
- Uvijek se uvjerite da u otvorima za dovod zraka nema trunaka.
- Za čišćenje kućišta nemojte upotrebljavati agresivne tekućine.
- Kako biste smanjili rizik od požara, motor održavajte čistim od ostataka trave, lišća i prekomjerne masnoće.

1. Očistite dovod zraka za hlađenje motora (18:A).
2. Nakon čišćenja vodom, pokrenite stroj i sustav noževa koji je na njega montiran kako biste uklonili vodu koja bi inače mogla prodirjeti u ležajeve i prouzročiti štetu.

6.4. AKUMULATOR

Pažljivo pročitajte i strogo se pridržavajte opisanog postupka punjenja iz priručnika priloženog uz akumulator. U slučaju nepoštivanja postupka ili neizvršenja punjenja akumulatora, moguć je nastanak nepopravljive štete na elementima akumulatora. Ispražnjeni akumulator treba što prije napuniti.

Punjenje pomoću motora:

1. Ako je akumulator nov, spojite kabele na akumulator.
2. Dovežite stroj na otvoreno.
3. Pokrenite motor sukladno uputama u ovom priručniku.
4. Ostavite motor da radi 45 minuta bez prekida (vrijeme potrebno za potpuno punjenje akumulatora).
5. Ugasite motor.

Punjenje pomoću punjača akumulatora.

VAŽNO *Punjenje se mora provesti uređajem sa stalnim naponom. Drugi načini punjenja mogu nepopravljivo oštetiti akumulator.*

6.5. ODRŽAVANJE NOŽEVA



Nemojte dodirivati nož sve dok ne izvadite ključ za paljenje i dok se nož potpuno ne zaustavi. Budite oprezni, jer se nož može pomicati čak i ako je ključ izvađen (za modele s akumulatorom).



Sve radnje vezane uz noževe (demoniranje, oštrenje, balansiranje, popravak, ponovno montiranje i/ili zamjena) su zahtjevni poslovi za koje je, osim uporabe posebnog alata, potrebna i specifična stručnost; stoga ih, iz sigurnosnih razloga, mora uvijek obavljati specijalizirani centar.



Uvijek zamijenite noževe koji su oštećeni, iskrivljeni ili istošreni, zajedno s pripadajućim vijcima, radi održavanja balansa.

VAŽNO Uvijek koristite originalne noževe sa šifrom koja se navodi u tablici "Tehnički podaci".

7. PRIJEVOZ, SKLADIŠTENJE I ODLAGANJE

7.1. PRIJEVOZ

Što trebate učiniti prilikom premještanja stroja:

1. isključite nož;
2. pomaknite sustav noževa u položaj maksimalne visine;
3. isključite stroj i izvadite ključ za paljenje;
4. isključite prijenos (odl. 4).

Kad se stroj prevozi nekim vozilom ili prikolicom:

- koristite pristupne rampe odgovarajuće otpornosti, širine i dužine;
- utovarite stroj s ugašenim motorom, s ključem za paljenje izvađenim iz njegovog sjedišta na stroju, bez vozača; i to guranjem, uz pomoć odgovarajućeg broja osoba;
- zatvorite ventil za gorivo (ako postoji);
- spustite sustav noževa;
- namjestite ga tako da ne predstavlja opasnost ni za koga;
- uključite prijenos (odl. 4);
- čvrsto ga blokirajte na prijevoznom sredstvu pomoću užadi ili lanaca kako bi se izbjeglo njegovo prevrtanje uz moguće oštećenje.

7.2. SKLADIŠTENJE

Što treba učiniti u slučaju skladištenja stroja dulje od 30 dana:

- Pustite da se motor ohladi.
- Odspojite kabele s akumulatora i čuvajte ga na suhom i hladnom mjestu.
- Ispraznite spremnik goriva i slijedite upute koje se nalaze u priručniku s uputama za motor.
- Temeljito očistite stroj.
- Provjerite da na stroju nema oštećenja. Ako treba, kontaktirajte ovlaštene servisni centar.

Stroj skladištite:

- sa spuštenim sustavom noževa;
- u suhom prostoru;
- zaštićen od vremenskih nepogoda;
- po mogućnosti prekriven ceradom;
- na djeci nedostupnom mjestu;
- uvjerivši se da ste izvadili ključeve ili alat koji ste koristili pri održavanju.

Pri ponovnom stavljanju stroja u pogon:

- uvjerite se da cijevi, ventil za gorivo i rasplinjač ne propuštaju gorivo;
- pripremite stroj kako je navedeno u poglavlju "5 Uporaba stroja".

NAPOMENA Trebate voditi računa o tome da u potpunosti napunite akumulator barem jednom mjesečno, a uvijek prije ponovne uporabe.

NAPOMENA Pospremite stroj tako da ne predstavlja opasnost u neočekivanom ili nesretnom slučaju kontakta s ljudima.

8. UTVRĐIVANJE PROBLEMA

PROBLEM	MOGUĆI UZROK	RJEŠENJE
1. Konzola se ne pali.	Glavni prekidač s ključem u položaju "O"	Okrenite glavnom prekidač s ključem u položaj "I"
2. Konzola se ne pali. Glavni prekidač je u položaju "I", kontakt brava s ključem je u položaju "I", a konzola je i dalje ugašena	Akumulator nije dobro spojen.	Provjerite spojeve akumulatora.
	Akumulator je potpuno prazan.	Napunite akumulator.
	Osigurač je pregorio.	Zamijenite osigurač.
3. Elektropokretač se ne okreće. Kontakt brava s ključem u položaju «I», zaslon se pali, ali pritiskom na tipku "START / STOP ENGINE" elektropokretač se ne okreće.	Nedovoljno napunjen akumulator.	Napunite akumulator.

<p>4. <u>Elektropokretač se okreće, ali se motor ne pokreće</u> Kontakt brava s ključem u položaju «I», zaslon se pali, pritiskom na tipku "START / STOP ENGINE" elektropokretač se okreće, ali motor se ne pokreće.</p>	<p>Zatvoren je ventil za dovod benzina. Nema protoka benzina. Kvar pri paljenju.</p>	<p>Otvorite ventil za dovod benzina. - Provjerite razinu goriva u spremniku. - Provjerite filter benzina. - Provjerite pričvršćenost kapice svjeće. - Provjerite jesu li elektrode čiste i pravilno razmaknute.</p>
<p>5. <u>Kontrolno svjetlo akumulatora i brojke trepere. (740 IOX, 540 IX)</u> <u>Pojavljuje se natpis "BATT". (340 IX)</u> Pri pokušaju pokretanja stroja; stroj se ne pokreće, kontrolno svjetlo «Akumulator» i natpis na "Brojkama" počinju treperiti, čime se označava da je napon ispod 12V.</p>	<p>Nedovoljno napunjen akumulator. Pregorio je osigurač za punjenje. Akumulator je u kvaru.</p>	<p>Napunite akumulator. Zamijenite osigurač. Zamijenite akumulator.</p>
<p>6. <u>Kontrolno svjetlo akumulatora i brojke trepere. (740 IOX, 540 IX)</u> <u>Pojavljuje se natpis "BATT". (340 IX)</u> Kontrolno svjetlo "Akumulator" i natpis na «Brojkama» počinju treperiti, čime se označava da je napon iznad 12V.</p>	<p>Natpis na "Brojkama" označava napon iznad 12V; prisutan je prenapon.</p>	<p>Obratite se ovlaštenom servisnom centru.</p>
<p>7. <u>Kontrolno svjetlo akumulatora i brojke trepere, a zatim se motor gasi. (740 IOX, 540 IX)</u> <u>Pojavljuje se natpis "BATT". (340 IX)</u> Kontrolno svjetlo "Akumulator" i natpis na "Brojkama" trepere, čime se označava da je napon iznad 12V, a zatim se stroj gasi.</p>	<p>Akumulator je iznad praga intervencije prenapona.</p>	<p>Obratite se ovlaštenom servisnom centru.</p>
<p>8. <u>Motor je u pokretu, kontrolno svjetlo "Akumulator" i natpis na "Brojkama" trepere, čime se označava da je napon ispod 12V. (740 IOX, 540 IX)</u> <u>Pojavljuje se natpis "BATT". (340 IX)</u></p>	<p>Ako taj problem potraje: Pregorio je osigurač za punjenje. Akumulator je u kvaru. Punjač akumulatora je u kvaru.</p>	<p>Zamijenite osigurač. Zamijenite akumulator. Obratite se ovlaštenom servisnom centru.</p>
<p>9. <u>Otežano pokretanje ili nepravilan rad motora.</u></p>	<p>Problemi s izgaranjem.</p>	<p>Očistite ili zamijenite filter zraka.</p>
<p>10. <u>Smanjeni radni učinak motora za vrijeme rada.</u></p>	<p>Prevelika brzina napredovanja u odnosu na visinu košnje.</p>	<p>Smanjite brzinu kretanja i/ili povećajte visinu košnje.</p>
<p>11. <u>Kontrolno svjetlo akumulatora se ne gasi nakon nekoliko minuta rada. (740 IOX, 540 IX)</u></p>	<p>Akumulator nije dovoljno napunjen.</p>	<p>Obratite se ovlaštenom servisnom centru.</p>
<p>12. <u>Kontrolno svjetlo za ulje se pali tijekom rada. (740 IOX, 540 IX)</u></p>	<p>Problemi s podmazivanjem motora.</p>	<p>- Odmah ugasite stroj. - Nadolijte ulje (ako se problem i dalje javlja, obratite se ovlaštenom servisnom centru).</p>
<p>13. <u>Motor se zaustavlja bez nekog očitog razloga.</u></p>	<p>- Nema više goriva. - Pokušajte ponovno pokrenuti motor.</p>	<p>Napunite spremnik gorivom (ako se problemi i dalje javlja, obratite se ovlaštenom servisnom centru).</p>

14. <u>Neujednačena košnja.</u>	Naoštrenost noževa je smanjena.	Provjerite tlak u gumama.
	Povećana brzina kretanja u odnosu na visinu trave koju treba kositi.	Obratite se ovlaštenom servisnom centru.
	Sustav noževa je pun trave.	Smanjite brzinu kretanja i/ili povećajte visinu košnje. - Pričekajte da se trava osuši. - Očistite sustav noževa.
15. <u>Neppravilne vibracije tijekom uporabe.</u>	- Noževi nisu u ravnoteži. - Noževi su labavi. - Dijelovi su labavi. - Moguća oštećenja.	Obratite se ovlaštenom servisnom centru radi provjere, zamjene ili popravka.
16. <u>Motor radi, ali se prilikom pritiska na papučicu pogona stroj ne miče.</u>	Ručica za "isključivanje prijenosa" je u isključenom položaju.	Uključite prijenos.

NAPOMENA *Ako problemi potraju i nakon primjene opisanih načina rješavanja, obratite se svom prodavaču.*

NAPOMENA *U slučaju da dođe do drugih problema, koji nisu navedeni u tablici, odmah se obratite ovlaštenom servisnom centru.*

MAGYAR – Eredeti használati utasítás fordítása

Mielőtt használatba venné a gépet, olvassa el a teljes használati utasítást.

A használati útmutatók elérhetőek:

- ▷ a stiga.com weboldalon
- ▷ a QR-kód beolvasásával



Download full manual
stiga.com

FIGYELEM: A GÉP HASZNÁLATA ELŐTT OLVASSA EL FIGYELMESEN A JELEN KÉZIKÖNYVET.
Őrizze meg, ha később szükség lesz rá.

MEGJEGYZÉS Ez a dokumentum egyszerű, papíralapú útmutatót nyújt a gép biztonságos körülmények között történő használatához és karbantartásához. További információkért töltse le a teljes használati útmutatót digitális formátumban.

1. BIZTONSÁGI SZABÁLYOK

1.1. BETANÍTÁS



Ismerje meg a kezelőszerveket, és sajátítsa el a gép kezelését. Tanulja meg, hogyan lehet a motort gyorsan leállítani. A figyelmeztetések és az utasítások be nem tartása tüzesettséghez és/vagy súlyos sérülésekhez vezethet.

- Tilos gyermekekre bízni a gép használatát, illetve olyan személyre, aki nem ismeri a gép kezelésére vonatkozó útmutatásokat. A helyi törvények szabályozhatják a gép használatához előírt minimális életkort.
- Soha ne használja a gépet, ha a kezelő fáradt vagy nem érzi jól magát, illetve ha gyógyszer, kábítószer, alkohol vagy más olyan szerek hatása alatt áll, melyek reflexeit és figyelmét károsan befolyásolják.
- Ne feledje, hogy a gép kezelője vagy használója felelős a más személyeket ért balesetekért és váratlan eseményekért, illetve azok tulajdonában keletkező károkért. A felhasználói felelőssége a munkaterület talajviszonyaiból eredő potenciális veszélyek felfedése, valamint a saját és mások biztonsága garantálásához szükséges óvintézkedések alkalmazása, különösen lejtő vagy emelkedő, egyenetlen, csúszós vagy bizonytalan területek.
- Ha harmadik személynek átadja vagy kölcsönadja a gépet, győződjön meg arról, hogy ő elolvasta a jelen használati utasításban foglalt tudnivalókat.

1.2. ELŐKÉSZÍTŐ MŰVELETEK

Egyéni védőfelszerelések

- Viseljen megfelelő ruházatot, erős, csúszásgátló cipőt és hosszúnadrágot. Ne működtesse a gépet mezítalb vagy nyitott szandálban. Viseljen hallásvédő fülvédőt.
- Viseljen védőkesztyűt az összes olyan helyzetben, mikor a keze veszélynek van kitéve.
- Ne használjon sálát, köpenyt, nyakláncot, karkötőt, olyan ruházatot, amelyen lobogó részek, szalagok vannak, illetve bármilyen lelógó vagy széles kellék, melyek beakadhatnak a gépbe, vagy más, a munkavégzés helyén lévő tárgyakra, illetve anyagokba.
- Ha hosszú a haja, kösse megfelelően össze.

Munkaterület / Gép

- Vizsgálja át gondosan a munkavégzés területét és távolítsa el minden olyan tárgyat, melyet a gép kidobhat, vagy amelyek sérüléseket okozhatnak a vágóegységen/forgó egységeken (kövek, gallyak, vashuzalok, csontok, stb.).

Robbanómotorok: üzemanyag



Az üzemanyag tűzveszélyes.

- Az üzemanyagot erre a célra előírt tartályokban kell tárolni biztonságos helyen, hőforrásoktól vagy nyílt lángoktól távol.
- Ne dohányozzon az üzemanyag feltöltése vagy utántöltése alatt, illetve az üzemanyaggal való tevékenységek során.
- Az üzemanyagot tölcser segítségével töltsse be, kizárólag a szabadban.
- Járó vagy meleg motornál ne nyissa ki a tanksapkát és ne töltsön be üzemanyagot.
- Ne közelítsen lángot a tartály nyílásához a tartalmának ellenőrzése céljából.
- A gépre vagy a földre került minden üzemanyagnyomot távolítsa onnan el.
- Tankolás után a tanksapkát és az üzemanyagtartály dugóját gondosan csavarja vissza a helyére és alaposan húzza meg.

1.3. HASZNÁLAT KÖZBEN

- A motort ne működtesse zárt térben, mivel veszélyes mennyiségű szén-monoxid halmozódhat fel. Az indítási műveleteket szabadban vagy jól szellőző helyen kell végezni. Soha ne feledje, hogy a kipufogógáz mérgező.
- A gép beindítása során ne irányítsa a kipufogót, tehát a kipufogógázt gyúlékony anyagok felé.
- Ne használja a gépet robbanásveszélyes helyeken, gyúlékony folyadékok, gáz vagy por jelenléte esetén. Az elektromos érintkezők vagy mechanikus súrlódások szikrákat képezhetnek, melyek lángra lobbantathatják a port vagy a gőzöket.
- Kizárólag nappal vagy jó világítás és megfelelő látási viszonyok mellett dolgozzon.
- Tartson távol a munkavégzés területétől más személyeket, gyermekeket, állatokat. A gyermekekre egy másik felhívás kell felülvizelni.
- kerülje a vizes fűben, esőben, viharveszélyben történő munkavégzést, főleg villámcsapás veszélye esetén.
- Különösen ügyeljen, ha a talaj egyenetlen (buckás, gödrös), valamint lejtőn és emelkedőn, figyeljen a rejtett veszélyekre és az esetleges akadályokra, amelyek korlátozhatják a látási viszonyokat.
- A munka során mindig a lejtőre/emelkedőre merőlegesen kell haladni, és sohasem azzal párhuzamosan. Különösen ügyeljen irányváltoztatásokra, és figyeljen a támaszpontra, ügyeljen arra, hogy a kerek ne ütközzenek akadálynak (kavicsok, faágak, gyökerek, stb.), melyek miatt a gép oldalirányban elcsúszhatna, vagy a vezető elveszíthetné a gép feletti uralmát.
- A gépet nem szabad 10°-nál nagyobb lejtőn használni, függetlenül a haladási iránytól.
- Állítsa le a vágóberendezést, ha nem fűves felületen halad.
- Tartsa mindig távol a kezét és a lábát a vágóegységtől az elindításkor és a gép használata során egyaránt.

- Tartózkodjon mindig távol a kidobónyílástól.
- Soha ne használja a gépet, ha a burkolatok (gyűjtőzsák, hátulkidobó burkolat) sérültek, hiányoznak vagy nincsenek megfelelően beállítva.
- Ne kapcsolja ki, iktassa ki, távolítsa el vagy módosítsa a gépen levő biztonsági rendszereket/mikrokapcsolókat.
- Lejtős talajon különösen óvatosan dolgozzon a felborulás és a gép feletti uralom elvesztésének elkerülése érdekében. Az irányítás elvesztésének fő okai a következők:
 - A kerekek nem tapadnak.
 - Túlzott sebesség.
 - Hirtelen irányváltások.
 - Nem megfelelő fékezés.
 - Az adott használatra alkalmatlan gép.
 - A talaj állapotából adódó hatások nem megfelelő ismerete.
 - A gép használata vonatójarműként.
- Amikor a gépet út közelében használja, figyeljen a forgalomra.
- Kapcsolja ki a vágószerkezetet, állítsa le a motort és vegye ki a kulcsot, ügyelve arra, hogy minden mozgó alkatrész teljesen leálljon:
 - A gép szállításkor;
 - Mindig, amikor a gépet őrizetlenül hagyja;
 - Az üritő eltömődése vagy blokkolása okainak megszüntetése előtt;
 - A gép ellenőrzése, tisztítása vagy a rajta végzett munka előtt;
 - Miután eltalált egy idegen testet. Ellenőrizze, hogy nincs-e sérülés a gépen, és végezze el a szükséges javításokat, mielőtt újra használná;
 - Ha a gép rendellenesen vibrálni kezd: ellenőrizze, hogy nincsenek-e rajta sérülések; ellenőrizze, hogy nincsenek-e meglazult részek, ha szükséges, húzza meg őket az ellenőrzést, cserét vagy javítást szakszervizzel végeztesse el.
- Tartsa mindig távol a kezét és a lábát a vágóegységtől az elindításkor és a gép használata során egyaránt.
- Figyelem! a vágóelem a kikapcsolása után vagy a motor kikapcsolása után is tovább forog néhány másodpercig.
- Ügyeljen az egynél több vágóegységgel felszerelt vágócsoport esetében arra, hogy az egyik forgó vágóegység a többi forgását is okozhatja.
- Tartózkodjon mindig távol a kidobónyílástól.
- Ne érjen a motornak a használat során felforrósodó részeihez. Égési sérülés veszélye.
- A tűzveszély elkerülése érdekében ne hagyja a gépet járó motorral a magas fűben.
- Tartsa kezeit és lábait távol a csuklós kormányműtől és az üléstámasztól. Fennáll az összenyomódás veszélye.



Abban az esetben, ha a munka során géphiba vagy baleset történik, állítsa le azonnal a motort és távolítsa el a gépet, hogy ne okozhasson további károkat; amennyiben a baleset vagy más személyek sérülését okozó baleset történt, nyújtson elsősegélyt az adott helyzetnek legmegfelelőbb módon és forduljon az illetékes egészségügyi intézményhez a szükséges ellátásért. Távolítsa el gondosan az esetleges törmelékeket, melyek jelenléte károkat, személyek vagy állatok sérülését okozhatja.

1.4. KARBANTARTÁS, TÁROLÁS ÉS SZÁLLÍTÁS

A gép biztonságának és teljesítményszintjének érdekében végezze el a gép rendszeres karbantartását és gondoskodjon megfelelő tárolásáról.

- Soha ne használja a gépet kopott vagy sérült alkatrészekkel. A meghibásodott vagy sérült alkatrészeket ne javítsa, hanem cserélje ki. Kizárólag eredeti cserealkatrészek használhatók.
- A gép beállítási műveletei során ügyeljen arra, hogy az ujjai ne szoruljanak be a forgó vágóegység és a gép rögzített részei közé.
- A tűzveszély csökkentése céljából rendszeresen ellenőrizze, hogy nincs-e olaj- és/vagy üzemanyag-szivárgás.



A jelen útmutatóban megadott zajszint- és vibrációértékek a gép legnagyobb használati értékei. A nem egyensúlyban levő vágóelem, a túl gyors mozgás, a karbantartás elhanyagolása jelentősen befolyásolja a zajkibocsátást és a vibrálást. Ezért szükséges biztosítani azokat a megelőző intézkedéseket, melyek révén megszüntethetők a magas zajszint és a vibrálás okozta lehetséges károsodások; valamint gondoskodni kell a gép karbantartásáról, fűvédőket viselni és a munka során szüneteket kell tartani.

- A gépet ne tárolja üzemanyaggal teli tartállyal olyan zárt helyen, ahol az üzemanyag gőze láng, szikra vagy erős hőforrás közelében begyulladhatna.
- A tűzveszély csökkentése céljából ne hagyja a munka melléktermékeit tartalmazó tárolóedényeket a helyiségben.

1.5. KÖRNYEZETVÉDELEM

- Szigorúan tartsa be a helyi előírásokat a csomagolóanyagok, használt alkatrészek vagy bármilyen egyéb, környezetszennyező elem selejtezésére vonatkozóan; ezeket a hulladékokat ne helyezze a háztartási hulladékba, hanem szelektív hulladékkezelés keretében szállítsa a megfelelő gyűjtőtelepekre, ahol gondoskodnak az anyagok újrahasznosításáról.
- Szigorúan kövesse a helyi előírásokat a levágott növényzet megsemmisítését illetően.
- Az üzemem kívül helyezéskor ne szennyezze a géppel a környezetet, hanem a hatályos helyi előírások értelmében adja le egy gyűjtőtelepen.



A használt termékek és csomagolások szelektív hulladékként való gyűjtése lehetővé teszi az anyagok újrafelhasználását és újrahasznosítását. Az anyagok újrahasznosítása elősegíti a környezetszennyezés megelőzését és csökkenti a nyersanyagok iránti keresletet.

2. TERMÉKLEÍRÁS

Ez a gép egy kertészeti eszköz, egészen pontosan egy vezetőüléssel fűnyírógép elülső nyírással.

A gép motorral van felszerelve, mely működteti a burkolattal védett vágóegységet, továbbá erőátviteli berendezéssel, mely a gép mozgását biztosítja.

A gép csuklós. Ez azt jelenti, hogy a keret egy elülső és egy hátsó szakaszra van felosztva, amelyek egymáshoz képest irányíthatók.

A csuklós kormányzás azt jelenti, hogy a gép fák és egyéb akadályok között el tud fordulni rendkívül kis fordulási sugárral. A kezelő a vezetőüléssel elhelyezkedve vezetheti a gépet és működtetheti a fő vezérléseket.

A gépre szerelt biztonsági berendezések biztosítják a motor és a vágószerkezet megállítását.

Rendeltetésszerű használat és nem rendeltetésszerű használat

Ezt a gépet kertekben és füves területeken történő fűnyírásra tervezték és építették.

A gyártó által eredeti felszerelésként vagy külön rendelhető tartozékként előírt speciális tartozékok révén a gép különféle munkamódozatok szerint üzemeltethető, ezeket a jelen használati utasítás vagy az egyes tartozékok használati útmutatója írja le.

Bármilyen más használat veszélyes lehet és személyi sérüléseket és/vagy anyagi károkat okozhat.

Helytelen használatnak minősülnek az alábbiak (példaként, de nem kizárólagosan):

- más személyeket, gyerekeket vagy állatokat szállítani a gépen;
- a gépet terhek mozgatására vagy tolására használni, a mozgatásra szolgáló eszköz használata nélkül;
- a vágóegység működtetése a nem füves szakaszokon;
- a gép használata lomb vagy törmelék összegyűjtésére;
- a gép használata instabil, sikos, jeges, köves vagy egyenetlen talajon, pocsolyás vagy víztükrökkel borított felületen.

FONTOS *Ha helytelenül használja a gépet, a garancia megszűnik, a Gyártót minden felelősség alóli felmenti, a felhasználóra hárítja a saját magának vagy másoknak okozott károkból, illetve sérülésekből származó kötelezettségeket.*

FONTOS *A gépet a kezelő egyedül használja!*

FONTOS *Ez a gép nem rendelkezik típusjóváhagyással közúti közlekedéshez. Használata (a KRESZ értelmében) kizárólag forgalom elől elzárt magánterületeken lehetséges.*

2.1. A GÉP ALKATRÉSZEI (1. ÁBRA)

- A. Keret
- B. Kerék
- C. Kormánykerék
- D. Ülészék
- E. Konzolok
- F. Pedálos vezérlések
- G. Elülső tartozékok emelőkar
- H. Motorháztető
- I. Fix motor védőburkolat
- L. Biztosítéktartó
- M. Akkumulátor

- N. Üzemanyagtartály
- O. Hajtás olajtartály
- P. Motor
- Q. Hidraulikus csatlakozások (740 IOX típus)
- R. Gyorskioldó tartók tartozékokhoz

2.2. BIZTONSÁGI JELZÉSEK (2. ÁBRA)



FIGYELEM

Veszélyt jelez. Rendszerint más, a veszély sajátosságát jelző jelzésekkel kombinálva.



FIGYELEM

A gép használata előtt figyelmesen olvassa el a használati útmutatót.



FIGYELEM

Figyeljen a szétszórta tárgyakra. Figyeljen a helyszínen tartózkodó személyekre.



FIGYELEM

Mindig viseljen fülvédőt.



FIGYELEM

Ez a gép nem közlekedhet közutakon.



FIGYELEM

Ez a gép, az eredeti tartozékokkal felszerelve, irányítól függetlenül legfeljebb 10°-os dőlésszöggel haladhat.

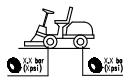

Guminyomás. A címke az optimális gumiabroncsnyomás értékeit mutatja – lásd a „0 MŰSZAKI ADATOK TÁBLÁZATA” című fejezetet. A megfelelő gumiabroncsnyomás elengedhetetlen feltétele annak, hogy jó eredményeket érjünk el a gép használatával.



Rögzítőkék reteszelésének jelzése.



Jelzi a csomagtartó maximális terhelhetőségét (ha van ilyen).

FONTOS *A megrongálódott vagy olvashatatlan címkéket ki kell cserélni. Kérjen új címkéket a szerviztől.*

3. ÖSSZESZERELÉS

FONTOS *A kicsomagolást és az összeszerelést szilárd, sík felületen kell elvégezni, továbbá elegendő helyet kell biztosítani a gép és a csomagolás mozgatásához, megfelelő eszközzel használva.*

3.1. KICSOMAGOLÁS

1. Óvatosan nyissa ki a csomagolást, ügyelve arra, hogy ne veszítse el az alkatrészeket
2. Olvassa el a dobozban található dokumentációt, beleértve a jelen használati útmutatót.
3. Vegye ki a dobozból az összes felszerelendő alkatrészt.
4. Vegye ki a gépet a csomagolásból, ügyeljen az alábbiakra:
 - állítsa a legmagasabb pozícióba a vágóegység tárcsát (4. szakasz), ezzel elkerülhető a károsodása a gépnek a rakodólapról való levétele során;
 - állítsa a hátsó hajtást kioldó kart kioldott pozícióba (4. alfejezet) (hidrosztatikus hajtású típusoknál).
 - léptesse le a gépet a raklapról.

3.2. AZ ÜLÉS FELSZERELÉSE

Az ülés felszerelése (740 IOX, 540 IX modell): lásd 3. ábra.

Az ülés felszerelése (340 IX modell): lásd 3. ábra.

Gumiharmonika felszerelése (740 IOX, 540 IX típus): lásd 4. ábra

Eszköztartó felszerelése: lásd 5. ábra.

A kartámaszokat és a felszerelésükhöz szükséges alkatrészeket külön csomagban szállítjuk, amely a gép csomagolásában található.

3.3. A KORMÁNYKERÉK FELSZERELÉSE

Lásd 6. ábra.

3.4. A VONÓRÓD FELSZERELÉSE

Lásd 7. ábra.

3.5. GYORSKIOLDÓ TARTÓK FELSZERELÉSE

A gyorskioldó tartók és a megfelelő szerelési utasítások külön csomagolva vannak a gép csomagjában.

A gyorskioldó tartókat telepítse a gép elülső féltengelyeire.

3.6. TARTOZÉKOK FELSZERELÉSE

Lásd az egyes tartozékokhoz mellékelt külön felszerelési útmutatót.

4. VEZÉRLÉSEK

• Általános kulcsos kapcsoló (8:A)

Az áramellátást a kulccsal lehet aktiválni.

Helyezze be a kulcsot a főkapcsolóba, nyomja meg és forgassa el az óramutató járásával megegyező irányba az elektromos rendszer tápellátásának aktiválásához.

Az áramellátás kikapcsolásához forgassa el a kulcsot az óramutató járásával ellentétes irányba.

• Rögzítőfék-pedal (9:A)

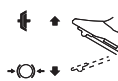

Kibocsátva: a hajtás be van kapcsolva. A rögzítőfék nincs bekapcsolva.

Teljesen megnyomva: a hajtás nincs bekapcsolva. A rögzítőfék teljesen aktiválva van, de nincs rögzítve.

• Rögzítőfék reteszelő kar (9:B)



Rögzíti a „fék” pedált teljesen lenyomott helyzetben.

• Hajtópedál (9:C)

A pedált előre nyomva a gép előre halad.

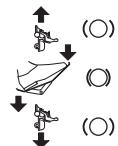

Amikor a pedálon nincs terhelés, a gép leáll.

A pedált hátrafelé nyomva a készülék hátrafelé megy.

A pedálra nehezedő nyomás csökkentésével a gép fékezik.

• Gázszabályozás (gázkar) (10:A)



Teljes gázzal.



Minimum.

• Levegővezérlés (10:B)



Teljesen kihúzott kezelőszerv: a hidegindító be van kapcsolva. Hidegindításhoz.

Kezelőszerv benyomva: a hidegindító ki van kapcsolva. Normál működés és melegindítás.

• Kulcsos kapcsoló (10:C)

A kulcs beiktatja/kiiktatja a gép bekapcsolását.

FONTOS Távolítsa el a kulcsot, ha a gépet nem használja vagy felügyelet nélkül hagyja.

• Konzol mode gombos kijelző (740 IOX, 540 IX típus) (10:D és 11)



MODE gomb (10:E).

Digits (11:A).



Üzemóra-számláló (11:B).



Környezeti hőmérséklet (11:C).



Fordulatszám-láló (11:D).



Szerviz (11:E).



Akkumulátor (11:F).



Teljesítményleadó (11:G)



12V ON/OFF (11:H).



Reflektor (11:I).



Maximális dőlésszög (11:L).



Rögzítőfék pedál (11:M).



Ülés (11:N).



Olaj (11:P).

• **Hátsó tartozék és reflektorok kezelőszerv (340 IX típus) (10:D és 11)**



Reflektor gomb/12V (10:E).

• **Üzemóra-számláló kijelző (340 X típus) (10:D és 11)**



Üzemóra-számláló kijelző (11:B).

• **Teljesítményleadó (10:F)**



Teljesítményleadót beiktató/kiiktató gomb.

• **Kezelőszerv a hátsó tartozék beállításához (10:H és 10:I)**



A gomb lehetővé teszi a hátsó tartozék felemelését és leengedését.



• **Kezelőszerv a hátsó tartozékhoz (10:L)**



Ezzel a gombbal kapcsolhatja be/ki a tartozék áramellátását.

• **Hidraulikus tartozékemelő (10:M)**



Úszó pozíció.



Leeresztés.



Nyugalmi helyzet (középen).



Felemelés.

• **Hidraulikus csatlakozások kezelőkarok (740 IOX típus) (10:O és 10:N)**

A két kar vezérli a bal első oldalon található hidraulikus csatlakozókat.

Három pozíciójuk van:

Előre / hátra pozíció.

Középső helyzet

• **Sebességváltó be-/kikapcsoló kar (12)**



Beiktott hajtás = a kar kint van. Normál használathoz.

Kioldott hajtás = kar bent. A gép kézzel mozgatható.

• **Teljesítményleadó (13 és 14)**



Ezekkel a tartókkal könnyen és gyorsan át lehet váltani az egyik tartozékról a másikra.

Szifjesesség kioldása: lásd a 13. ábrát.

A szifjességbeállítás: lásd a 13. és 14. ábrát.

5. A GÉP HASZNÁLATA

5.1. ELŐKÉSZÍTŐ MŰVELETEK

• **Olaj- és benzinutántöltés**

FONTOS A gépet motorolaj és üzemanyag nélkül szállítjuk le.

A gép használata előtt ellenőrizze az üzemanyagot és az olajsztintet. Az üzemanyagutántöltéssel és az olajutántöltéssel kapcsolatos tudnivalókat és óvintézkedésekhez lásd a motor használati utasítását.

• **Az ülés beállítása**

Lásd 15. ábra.

• **Kormány beállítása (9:E)**

A kormány felemeléséhez vagy leengedéséhez csavarja ki a kormány beállító gombját (9:D), majd állítsa a kormányt a kívánt pozícióba. Csavarja vissza a gombot.

• **A vágásmagasság beállítása(10:G)**



Nyomja meg a vágásmagasság növeléséhez.



Nyomja meg a vágásmagasság csökkentéséhez.

A vágószerkezet a csatlakozóra (16:A) van rákapcsolva.

• Guminyomás.

A gumibroncsnyomást lásd a „0 MŰSZAKI ADATOK TÁBLÁZATA” c. részben.

• A gép előkészítése a munkavégzéshez

MEGJEGYZÉS Ezzel a géppel a pázsit nyírása többféle módon végezhető, ezért a munka megkezdése előtt a kívánt nyírási módnak megfelelően kell előkészíteni a gépet.

5.2. BIZTONSÁGI ELLENŐRZÉSEK

• Általános biztonsági ellenőrzések

Tárgy	Eredmény
Üzemanyagrendszer és csatlakozásai.	Nincs veszteség.
Elektromos vezetékek.	A szigetelés sértetlen. Nincs mechanikus károsodás.
Kipufogó rendszer.	Nincs veszteség a csatlakozási pontokon. Minden csavar meghúzva.
Olajrendszer	Nincs veszteség. Nincs károsodás.
Működtesse a gépet előre/hátra, és engedje el a hajtópédált.	A készülék leáll.
Próbavezetés	Nincs rendellenes vibrálás. Nincs rendellenes zaj.

• A biztonsági berendezések ellenőrzése

Állapot	Tennivaló	Eredmény
A vezető nem ül. A rögzítőkék be van húzva.	Próbálja elindítani a motort.	A motor nem indul be. A kijelzőn (ha van) megjelenik a "SIT DOWN" felirat.
A vezető ül. Rögzítőkék kioldva.	Próbálja elindítani a motort.	A motor nem indul be. A kijelzőn (ha van) megjelenik a "PRESS BRAKE" felirat.
A vezető ül. A rögzítőkék be van húzva.	Próbálja elindítani a motort.	A motor elindul.
Motor jár, vágószerkezet kikapcsolva, rögzítőkék bekapcsolva.	A vezető feláll az ülésből.	A motor továbbra is jár.
A motor jár, a vágószerkezet ki van kapcsolva, a rögzítőkék ki van kapcsolva.	A vezető feláll az ülésből.	A motor kikapcsol.
A motor jár, a vágószerkezet be van kapcsolva, a rögzítőkék ki van kapcsolva	A vezető feláll az ülésből.	A motor kikapcsol.

A motor jár, a vágószerkezet be van kapcsolva, a rögzítőkék be van kapcsolva	A vezető feláll az ülésből.	A motor kikapcsol.
--	-----------------------------	--------------------

5.3. HASZNÁLAT DOMBOS TERÜLETEN

FONTOS A gépet nem szabad 10°-nál nagyobb lejtőn használni, függetlenül a haladási iránytól.

FONTOS Lejtőkön és éles kanyarokban csökkentse a sebességet, nehogy felboruljon vagy elveszítse a gép feletti uralmát.

5.4. INDÍTÁS ÉS MUNKA

• Indítás

1. Nyissa ki a benzincsapot (17:B).
2. Helyezze be a kulcsot a főkapcsolóba (8:A).
3. Kapcsolja be a meghajtást (12) - (a kar kint van).
4. Helyezze be a kulcsot a kapcsolóba (10:C).
5. Ne tartsa a lábát a hajtópédálon (9:C).

Hidegindítás esetén:

1. Húzza be a rögzítőkéket (9:A).
2. Állítsa a gázkart teljes gázra (10:A).
3. Húzza ki teljesen a hidegindító kezelőszervét (10:B).
4. Fordítsa a kapcsoló kulcsát az "I" állásba, és nyomja meg a START gombot (10:P).

Melegindítás esetén:

5. Húzza be a rögzítőkéket (9:A).
6. Állítsa a gázkart teljes gázra (10:A).
7. A hidegindító kezelőszervét (10:B) le kell engedni.
8. Fordítsa a kapcsoló kulcsát az "I" állásba, és nyomja meg a START gombot.

MEGJEGYZÉS Amennyiben az indítás nehézkes, ne használja hosszan az önindító motort, hogy az akkumulátor ne merüljön le, és a motor ne szívja meg túlzottan magát. Állítsa vissza a kulcsot a leállás helyzetbe, várjon néhány másodpercet, és ismételje meg a műveletet. Amennyiben a probléma továbbra is fennáll, nézze meg a használati utasítás 8. fejezetét és a motor használati utasítását.

• Menetelés

1. Nyomja le teljesen a pedált (9:A), majd engedje fel.
2. Használja a pedált (9:C) a gép mozgatásához.
3. Helyezkedjen a munkaterületre.
4. Ha elülső tartozékok vannak felszerelve, használja a teljesítményleadót (10:F).
5. Kezdd el dolgozni.

5.5. LEÁLLÍTÁS

A gép leállításához:

1. Nyomja le teljesen a rögzítőkék-pedált (9:A).
2. Húzza felfelé a kart (9:B).
3. Engedje el a pedált (9:A).
4. Hagyja a motort egy-két percig a minimumon járni.
5. Nyomja meg a STOP gombot (10:P) a gép kikapcsolásához.
6. Fordítsa a kapcsoló kulcsát (10:C) a "0" állásba, és húzza ki.
7. Zárja el a benzincsapot. Ez a jelzés különösen fontos, ha a gépet pótkocsin vagy hasonló módon kell szállítani.
8. Vegye ki a kulcsot a főkapcsolóból.



Előfordulhat, hogy a motor rögtön kikapcsolás után nagyon meleg. Ne érjen a kipufogódobhoz vagy az ahhoz közeli részekhez. Ezen pontokon égési sérülés veszélye áll fenn.

5.6. A HASZNÁLAT UTÁN

- Hagyja kihűlni a motort, mielőtt a gépet valahol elhelyezné.
- Tisztítsa meg a gépet (6.3. szakasz).

Mindig, amikor a gépet őrizetlenül hagyja vagy elhagyja a vezetőülést, illetve leparkol a géppel:

1. Állítsa le a gépet.
2. Állítsa a vágóegység tárcsát minimális magasságra.
3. Győződjön meg arról, hogy az összes mozgó rész teljesen leállt-e.
4. Vegye ki az indítókulcsot.

6. KARBANTARTÁS

A betartandó biztonsági előírásokat a 1. fejezet tartalmazza. Szigorúan tartsa be az előírásokat a súlyos kockázatok vagy veszélyek elkerüléséhez:

Bármilyen ellenőrzési, tisztítási vagy karbantartási, beállítási művelet előtt:

- Kapcsolja ki a vágóegységet.
- Állítsa le a gépet.
- Állítsa üresbe.
- Húzza be a kéziféket.
- Állítsa le a motort.
- Győződjön meg róla, hogy minden mozgó alkatrész leállt-e.
- Vegye ki az indítókulcsot.
- Viseljen megfelelő ruházatot, munkakesztyűt és védőszemüveget.

FONTOS *Soha ne hagyja a kulcsot behelyezve, illetve gyermekek vagy illetéktelen személyek számára elérhető helyen.*

6.1. ÜZEMANYAG FELTÖLTÉS

Mivel a tartály ablaka (17:A) átlátszó, könnyebb ellenőrizni a szintet. Ne töltsen meg teljesen a tartályt, hogy amikor a benzin felmelegszik, ki tudjon tágulni anélkül, hogy túlcsozdulna.

FONTOS *Csak ólommentes benzint használjon. Ne keverje össze a benzint olajjal.*

FONTOS *Ne öntsön benzint a műanyag részekre, mert károsíthatja őket; Ha véletlenül mégis kifolyik a benzin, haladéktalanul öblítse le vízzel. A jótállás nem vonatkozik a karosszéria vagy a motor műanyag részein a benzin által okozott károkra.*

6.2. MOTORLAJ ELLENŐRZÉSE ÉS UTÁNTÖLTÉS

FONTOS *Tartsa be a motor használati kézikönyvében leírt utasításokat.*



Minden használat előtt ellenőrizze az olaj szintjét.

Honda GXV 630 típus; 660; 690 (18):

1. Tisztítsa meg a rúd körül. Csavarja ki és távolítsa el.
2. Tisztítsa meg a rudat.
3. Helyezze be teljesen a rudat, de ne csavarja be a helyére.
4. Húzza ki újra a rudat.
5. Ellenőrizze az olajszintet.
6. Töltsen fel, ha a szint alacsonyabb, mint a "FULL" jel.

B&S 8270 típus; B&S VANGUARD 18HP (19 és 20):

1. Tisztítsa meg a rúd körül.
2. Csavarja ki és távolítsa el.
3. Tisztítsa meg a rudat.
4. Helyezze be teljesen a rudat, és csavarja be a helyére.
5. Csavarja ki és húzza ki újra a rudat.
6. Ellenőrizze az olajszintet.
7. Töltsen fel, ha a szint alacsonyabb, mint a "FULL" jel.

6.3. TISZTÍTÁS

• Általános jelzések

Minden használat után végezze el a gép tisztítását az alábbi útmutatást betartva.

- Ne használjon vízsugarat, és ne érje víz a motort és az elektromos alkatrészeket.
- Távolítsa el a vázban lerakódott fűmaradványokat és sarat.
- Győződjön meg mindig arról, hogy a levegőnyílások szennyeződésektől mentesek legyenek.
- Ne használjon agresszív folyadékokat az alváz tisztításához.
- A tűzveszély csökkentése érdekében a motort tartsa tisztán fűtől, levelektől vagy túl sok zsirtól.

1. Tisztítsa meg a motor hűtőlevegő-szivónyílását (18:A).
2. A vízzel történő tisztítás után indítsa be a gépet és a rá szerelt vágószerkezet-egységet, hogy eltávolítsa a csapágyakba esetleg behatoló és kárt okozó vizet.

6.4. AKKUMULÁTOR

Figyelmesen olvassa el és tartsa be az akkumulátorhoz mellékelt használati utasításban leírt utántöltési eljárást. Amennyiben nem tartja be az eljárást, vagy az akkumulátor nem töltődik fel, az akkumulátor részei helyrehozhatatlan károkat szenvedhetnek. A lemerült akkumulátort a lehető legrövidebb időn belül újra kell tölteni.

Töltés a motoron keresztül:

1. Ha új az akkumulátor, csatlakoztassa a kábeleket az akkumulátorhoz.
2. Vigye ki a gépet a szabadba.
3. Indítsa be a motort a jelen kézikönyvben található utasításoknak megfelelően.
4. Hagyja a motort folyamatosan járni 45 percig (az akkumulátor teljes feltöltéséhez szükséges idő).
5. Kapcsolja ki a motort.

Töltés akkumulátortöltővel.

FONTOS *A feltöltést állandó feszültségű készülékkel kell elvégezni. Egyéb töltőrendszerek helyrehozhatatlan károkat okozhatnak az akkumulátorban.*

6.5. A VÁGÓEGYSÉG KARBANTARTÁSA



Ne érintse meg a vágószerkezetet, amíg az indítókulcsot ki nem húzta és a vágószerkezet teljesen le nem áll. Ügyeljen arra, hogy a vágószerkezet elmozdulhat, még akkor is, ha a kulcsot kivette (akkumulátoros modelleknél).



Valamennyi, a vágóegységgel kapcsolatos művelet (leszerelés, élezés, kiegyensúlyozás, javítás, visszaszerelés és/vagy csere) felelősségteljes munka, amely különleges hozzáértést igényel a megfelelő szerszámok használatán túl. Biztonsági okokból ezek a műveletek csak szakszervizben végezhetők.



Az egyensúly fenntartásához a megrongálódott, elgörbült vagy kopott vágószerszerkezetet mindig a csavarjaival együtt cserélje ki.

FONTOS Mindig eredeti vágóegységeket alkalmazzon, amelyek kódja megegyezik a „Műszaki adatok” táblázatában látható kóddal.

7. SZÁLLÍTÁS, TÁROLÁS ÉS ÁRTALMATLANÍTÁS

7.1. SZÁLLÍTÁS

A gép mozgatása alatt:

1. kapcsolja ki a vágóegységet;
2. állítsa a vágóegységtárcsát a legmagasabb állásba;
3. kapcsolja ki a gépet és vegye ki az indítókulcsot;
4. iktassa ki a hajtást (4. alf.).

A gép járművel vagy utánfutóval való szállítása során:

- használjon megfelelő teherbírású, szélességű és hosszúságú rámpát;
- a gépet tolassal kell felrakni a járműre, álló motorral, az indítókulcs ne legyen behelyezve, a vezető ne üljön az ülésen, a műveletet megfelelő számú kezelő végezze;
- zárja el az üzemenyagcsapot (ha van);
- engedje le a vágóegységet;
- úgy helyezze el, hogy senki számára ne jelentsen veszélyt;
- iktassa be a hajtást (4. alf.);
- rögzítse erősen a szállító járműhöz kötelekkel vagy láncokkal, hogy ne borulhasson fel lehetséges sérüléssel.

7.2. TÁROLÁS

A gép 30 napot meghaladó tárolásához:

- Hagyja kihűlni a motort
- Bontsa az akkumulátor kábeleinek csatlakozását és tárolja az akkumulátort hűvös, száraz helyen.
- Üritse ki a tankból az üzemenyagot és kövesse a motor használati útmutatójának utasításait.
- Tisztítsa meg gondosan a gépet.
- Ellenőrizze, hogy a gép nem károsodott-e. Szükség esetén forduljon a márkaszervizhez.

A gép tárolása:

- vágóegységtárcsa leengedve;
- száraz helyen;
- az időjárás viszonyosságaitól védetten;
- lehetőleg ponyvával letakarva;
- gyermekektől elzárva;
- ellenőrizze, hogy eltávolította-e a karbantartáshoz használt kulcsokat és szerszámokat.

A gép újra működésbe helyezésekor:

- győződjön meg arról, hogy a csövekből, az üzemenyagcsapból és a porlasztóból nem szívárog benzín:
- készítse elő a gépet az 5. "A gép használata" c. fejezetben leírtak szerint.

MEGJEGYZÉS Az akkumulátort havonta legalább egyszer fel kell tölteni teljesen, és mindig a tevékenység folytatása előtt.

MEGJEGYZÉS Úgy helyezze el, hogy a gép, ha hozzáér, ne veszélyeztessen senkit még véletlenül se.

8. A PROBLÉMÁK AZONOSÍTÁSA

PROBLÉMA	VALÓSZÍNŰ OK	MEGOLDÁS
1. A konzol nem kapcsol be.	Kulcsos főkapcsoló "O" állásban.	Állítsa a kulcsos főkapcsolót «I» állásba.
2. A konzol nem kapcsol be. Ha a főkapcsoló "I" állásban van, és a kulcsos kapcsoló "I" állásban van, a konzol kikapcsolva marad	Az akkumulátor rosszul van bekötve.	Állítsa a kulcsos kapcsolót és a főkapcsolót «O» állásba és: Ellenőrizze az akkumulátor csatlakozásait.
	Teljesen lemerült akkumulátor.	Töltse fel az akkumulátort.
	Kioldott biztosíték.	Cserélje ki a biztosítékot.
3. Az indítómotor nem forog Az «I» állásban lévő kulcsos kapcsolóval a kijelző bekapcsol, de a «MOTOR INDÍTÁSA / LEÁLLÍTÁSA» gombot megnyomva az indítómotor nem forog.	Az akkumulátor töltése nem elegendő.	Töltse fel az akkumulátort.

<p>4. <u>Az indítómotor forog, de a motor nem indul el</u> Az «I» állásban lévő kulcsos kapcsolóval a kijelző bekapcsol, a «MOTOR INDÍTÁSA / LEÁLLÍTÁSA» gombot megnyomva az indítómotor forog, de a motor nem indul el.</p>	<p>Zárt benzincsap. Nem érkezik benzin. Gyújtási probléma.</p>	<p>Nyissa ki a benzincsapot. - Ellenőrizze a szintet a tartályban. - Ellenőrizze a benzinszűrőt. - Ellenőrizze a gyújtógyertya sapkájának rögzítését. - Ellenőrizze, hogy az elektródok tiszták-e, és hogy közöttük a távolság megfelelő-e.</p>
<p>5. <u>Az akkumulátor jelzőfénye és a számjegyek villognak. (740 IOX, 540 IX)</u> <u>Megjelenik a "BATT" felirat. (340 IX)</u> Kísérlet a gép indítására: a gép nem indul, az "Akkumulátor" visszajelző lámpa és a "Számjegyek" felirata villogni kezd, jelezve, hogy a feszültség 12 V alatt van.</p>	<p>Az akkumulátor töltése nem elegendő. Kiegyezett a töltő biztosítóka. Hibás akkumulátor.</p>	<p>Töltse fel az akkumulátort. Cserélje ki a biztosítékot. Cserélje ki az akkumulátort.</p>
<p>6. <u>Az akkumulátor jelzőfénye és a számjegyek villognak. (740 IOX, 540 IX)</u> <u>Megjelenik a "BATT" felirat. (340 IX)</u> Az "Akkumulátor" visszajelző fény és a "Digits" felirat villogni kezd, jelezve, hogy a feszültség nagyobb, mint 12V.</p>	<p>A "Digits" felirat jelzi, hogy a feszültség nagyobb, mint 12V. túlfeszültség van.</p>	<p>Forduljon egy márkaszervizhez.</p>
<p>7. <u>Az akkumulátor jelzőfénye és a számjegyek villognak, majd a motor kikapcsol. (740 IOX, 540 IX)</u> <u>Megjelenik a "BATT" felirat. (340 IX)</u> Az "Akkumulátor" visszajelző fény és a felirat a "Számjegyeken" villogni kezd, jelezve, hogy a feszültség nagyobb, mint 12V, majd a gép kikapcsol.</p>	<p>Az akkumulátor a túlfeszültség beavatkozási küszöbérték felett van.</p>	<p>Forduljon egy márkaszervizhez.</p>
<p>8. <u>A motor mozog, az "Akkumulátor" visszajelző fény és a felirat a "Számjegyeken" villog, jelezve, hogy a feszültség kisebb, mint 12V. (740 IOX, 540 IX)</u> <u>Megjelenik a "BATT" felirat. (340 IX)</u></p>	<p>Ha az állapot továbbra is fennáll: Kiegyezett a töltő biztosítóka. Hibás akkumulátor. Az akkumulátortöltő elromlott.</p>	<p>Cserélje ki a biztosítékot. Cserélje ki az akkumulátort. Forduljon egy márkaszervizhez.</p>
<p>9. <u>Nehézkés indítás vagy a motor szabálytalan működése.</u></p>	<p>Karburálási problémák.</p>	<p>Tisztítsa meg vagy cserélje ki a levegőszűrőt.</p>
<p>10. <u>Motor teljesítményének csökkenése munka közben.</u></p>	<p>A nyírás magassághoz képest nagy haladási sebesség.</p>	<p>Csökkentse a haladási sebességét és/ vagy növelje a vágásmagasságot.</p>
<p>11. <u>Az akkumulátor visszajelző fénye pár perc munkavégzés után sem kapcsol ki. (740 IOX, 540 IX)</u></p>	<p>Elégtelen töltés.</p>	<p>Forduljon egy márkaszervizhez.</p>
<p>12. <u>Munkavégzés közben felkapcsolódik az olaj visszajelző fény. (740 IOX, 540 IX)</u></p>	<p>Problémák a motor kenésével.</p>	<p>- Azonnal kapcsolja ki a gépet. - Töltse fel az olajsintet (ha a probléma továbbra is fennáll, lépjen kapcsolatba egy hivatalos szakszervizzel).</p>
<p>13. <u>A motor minden látható ok nélkül leáll.</u></p>	<p>- Az üzemanyag kifogyott. - Próbálja újraindítani a motort.</p>	<p>Töltse fel üzemanyaggal (ha a probléma továbbra is fennáll, lépjen kapcsolatba egy hivatalos szakszervizzel).</p>

14. Szabálytalan vágás.		Ellenőrizze a gumiabroncsok nyomását.
	A vágóeszközök nem eléggé élesek.	Forduljon egy márkaszervizhez.
	A vágási magassághoz képest nagy a haladási sebesség.	Csökkentse a haladási sebességét és/ vagy növelje a vágásmagasságot.
	A vágóegységtárcsa tele van fűvel.	- Várja meg, hogy a fű megszáradjon. - Tisztítsa meg a vágóegységtárcsát.
15. <u>Abnormális rezgés a használat során.</u>	- Kiegyensúlyozatlan vágóegységek. - Meglazult vágóegységek. - Kilazult alkatrészek. - Esetleges sérülések.	Forduljon egy márkaszervizhez, amely jogosult az ellenőrzések, cserék vagy javítások elvégzésére.
16. <u>Amikor a motor jár, a meghajtó pedál lenyomásakor a gép nem mozdul.</u>	"Meghajtást kioldó" kar kioldás helyzetben.	Kapcsolja be a meghajtást.

MEGJEGYZÉS Amennyiben a fent leírt műveletek elvégzése után a problémák továbbra is fennállnak, forduljon a márkakereskedőhöz.

MEGJEGYZÉS A táblázatban fel nem sorolt további problémák esetén azonnal lépjen kapcsolatba egy márkaszervizzel.

LIETUVIŲ – Originalių instrukcijų vertimas

Prieš naudodami įrenginį, perskaitykite visą instrukcijų vadovą.

Naudojimo instrukcijas galima rasti:

- ▷ interneto puslapyje stiga.com
- ▷ nuskaičius QR kodą



Download full manual
stiga.com

DĖMESIO: PRIEŠ NAUDOJANT ĮRENGINĮ, ATIDŽIAI PERSKAITYTI ŠĮ NAUDOTOJO VADOVĄ.
Išsaugoti vėlesnėms konsultacijoms.

PASTABA Šio dokumento tikslas yra pateikti paprastą po-
pieriiniu formatu saugaus įrenginio naudojimo ir techninės prie-
žiūros vadovą.

Norėdami gauti išsamesnės informacijos, atsisiųskite visas nau-
dojimo instrukcijas skaitmeniniu formatu.

1. SAUGOS INSTRUKCIJOS

1.1. APMOKYMAS



Susipažinti su įrenginio valdymo įtaisais ir su tinkamu jo naudojimu. Išmokite greitai sustabdyti variklį. Įspėjimų ir instrukcijų nesilaikymas gali būti gaisrų ir (arba) rimtų sužalojimų priežastimi.

- Niekada neleisti, kad įrenginiu naudotųsi vaikai arba asmenys, kurie nėra kaip reikiant susipažinę su instrukcijomis. Vietiniai įstatymai gali riboti mašinos naudojimo amžių.
- Niekada nenaudokite mašinos, jei naudotojas yra pavargęs ar sergantis, arba yra pavartojęs vaistų, narkotikų, alkoholio ar kitų kenksmingų medžiagų, galinčių paveikti žmogaus refleksus ar dėmesio sutelkimą.
- Prisiminti, kad operatorius ar įrenginio naudotojas yra atsakingas už nelaimingus atsitikimus bei žalą, padarytą kitiems asmenims arba jų turtui, priemonėmis, užtikrinančiomis jo paties ir kitų asmenų saugumą, ypač dirbant šlaituose, šurkščioje, slidžioje ar nestabilioje dirvoje.
- Jei norima perduoti arba paskolinti įrenginį kitiems asmenims, užtikrinti, kad naudotojas susipažintų su šiaime vadove pateiktomis naudojimo instrukcijomis.

1.2. PARUOŠIAMIEJI DARBAI

Asmeninės apsaugos priemonės (AAP)

- Dėvėti tinkamą aprangą, avėti darbinę avalynę neslidžiais padais ir dėvėti ilgas kelnes. Nepaleisti įrenginio basomis kojomis ar avint atvirą avalynę. Naudoti klausos apsaugos priemones.
- Mūvėti apsaugines pirštines kiekvieną kartą, kai kyla pavojus rankoms.
- Nedėvėti šalikų, marškinių, grandinėlių, apyrankių, rūbų su besiplaikstančiomis detalėmis, raišteliais ar kaklaraiščiais bei kitų kabančių ar plačių aksesuarų, kurie galėtų įsipainioti į įrenginį ar į darbo vietoje esančius daiktus ir medžiagas.
- Tinkamai susišukuoti ilgus plaukus.

Darbo teritorija / Įrenginys

- Kruopščiai apžiūrėti visą darbo lauką ir pašalinti viską, ką įrenginys galėtų nusviesti arba kas galėtų sugadinti jo pjovimo įtaisą / besisukančias detales (akmenis, šakas, vielą, kaulus ir t.t.).

Vidaus degimo varikliai: vamzdis



Degalai labai lengvai užsiliepsnoja.

- Kurą laikyti atitinkamose tokiam naudojimui patvirtintose degalų talpose, saugiose vietose, toli nuo šilumos šaltinių ar atvirų liepsnų.
- Nerūkyti pilant degalus ar jų papildymo metu bei atliekant bet kokius darbus su kuru.
- Papildyti kuro naudojant piltuvėlį ir tik atvirame ore.
- Nepildyti degalų ir neatsukinėti bako kamščio, jei variklis dirba arba yra įkaitęs.
- Norint patikrinti talpos turinį, prie bako angos nekišti liepsnos.
- Nedelsiant išvalyti kiekvieną degalų žymę, patekusią ant įrenginio ar ant žemės.
- Visada uždėti ir gerai užsukti bako ir degalų talpos kamščius.

1.3. EKSPLOATAVIMO METU

- Neužveskite variklio uždaroje vietoje, kuriose gali kauptis kenksmingos anglies monoksido dujos. Paleidimo operacijos turi būti vykdomos lauke arba gerai vėdinamoje vietoje. Visuomet prisiminti, kad išmetamosios dujos yra toksiškos.
- Įrenginio paleidimo metu nenukreipti duslintuvo, tai yra išmetamųjų dujų, degių medžiagų kryptimi.
- Nenaudokite mašinos sprogimo rizikos zonose, ten kur yra degių skysčių, dujų ar dulkių. Dėl elektros kontaktų ir mechaninės trinties gali susidaryti kibirkštys, kurios gali uždegti dulkes ar garus.
- Dirbti tik dienos šviesoje arba prie gero dirbtinio apšvietimo ir gero matomumo sąlygomis.
- Kiti asmenys, vaikai ir gyvūnai privalo būti toliau nuo darbo lauko. Būtina, kad vaikus prižiūrėtų kitas suaugęs asmuo.
- Nedirbti ant šlapios vejos, lyjant lietuvi ar artinantis audrai, ypač kai yra žaibavimo tikimybė.
- Atkreipti ypatingą dėmesį į žemės paviršiaus nelygumus (kalnelius, griovius), šlaitus, nematomus pavojus bei galimas kliūtis, kurie galėtų riboti matomumą.
- Visada dirbti skersai šlaito, o ne pakilimo/nusileidimo kryptimi, atkreipiant ypatingą dėmesį į krypties pakeitimą, užsitikrinant tinkamus atramos taškus bei įsitikinant, kad nėra kliūčių ties ratais (akmenų, šakų, šaknų ir t.t.), šios kliūtys gali sąlygoti šoninį paslydimą arba įrenginio kontrolės praradimą.
- Nepaisant važiavimo krypties, įrenginio negalima naudoti didesniame nei 10° šlaite.
- Sustabdykite pjovimo įtaisą, kai judate ne žolėtais paviršiais.

- Rankas ir pėdas visada laikyti atokiau nuo pjovimo įtaiso, tiek įrenginio paleidimo, tiek jo naudojimo metu.
- Visada laikytis atokiau nuo išmetimo angos.
- Niekada nenaudoti įrenginio su pažeista, trūkstama ar netinkamai išdėstyta apsauga (surinkimo maišas, galinio išmetimo apsauga).
- Neišjunginėti, nekeisti, negadinti ar nenuiminėti esamų apsauginių sistemų / mikrojungiklių.
- Būti atsargiems dirbant šlaituose, kur reikalingas ypatingas dėmesys, tokiu būdu bus išvengta apvirtimų arba įrenginio kontrolės praradimo rizikos. Pagrindinės kontrolės praradimo priežastys:
 - Nepakankamas ratų sukibimas.
 - Per didelis greitis.
 - Staigūs krypties pakeitimai.
 - Netinkamas stabdymas.
 - Įrenginys neadekvatus darbui.
 - Žinių trūkumas apie poveikį, susijusį su dirvos sąlygomis, ypač dirbant šlaituose.
 - Įrenginio, kaip velkančiosios transporto priemonės, naudojimas.
- Atkreipti dėmesį į eismą, kai įrenginys yra naudojamas šalia kelio.
- Išjungti pjovimo įtaisą, sustabdyti variklį ir ištraukti raktelį, įsitikinti, kad visos judančios detalės yra visiškai sustojusios:
 - Transportuojant įrenginį;
 - Kiekvieną kartą paliekant įrenginį be priežiūros;
 - Prieš šalinant užsikimšimo priežastis arba atkėmšant išmetimo kolektorių;
 - Prieš tikrinant, valant ar tvarkant įrenginį;
 - Susidūrus su svetimkūniu. Prieš vėl naudodami įrenginį patikrinkite, ar nepažeistas, ir atlikite būtinus remonto darbus;
 - Jei įrenginys pradeda neįprastai vibruoti: patikrinti galimus pažeidimus; patikrinti, ar yra atsilaisvinusių detalių bei jas priveržti; patikrinimus, detalių pakeitimus arba remontą atlikti specializuotame techninės priežiūros centre.
- Rankas ir pėdas visada laikyti atokiau nuo pjovimo įtaiso, tiek įrenginio paleidimo, tiek jo naudojimo metu.
- Dėmesio: pjovimo elementas toliau sukasi keletą sekundžių po jo atjungimo arba po variklio išjungimo.
- Atkreipti dėmesį į pjovimo įtaisų bloką su keliais pjovimo įtaisais, nes besisukantis pjovimo įtaisas gali sąlygoti kitų pjovimo įtaisų sukimąsi.
- Visada laikytis atokiau nuo išmetimo angos.
- Nelieskite variklio dalių, kurios varikliui veikiant įkaista. Nudėgimo rizika.
- Siekiant išvengti gaisro, niekada nepalikti įrenginio stovinčio aukštoje žolėje kai variklis dirba.
- Rankas ir kojas laikyti atokiau nuo vairo lankstinės jungties ir sėdynės atramos. Kyla sutraikymo traumų rizika.



Gedimų arba nelaimingų atsitikimų darbo metu atveju, nedelsiant išjungti variklį ir patraukti įrenginį taip, kad nebūtų padaryta dar didesnė žala; nelaimingų atsitikimų, susijusių su asmens ar trečiosios šalies sužalojimais atveju, nedelsiant atlikti tinkamiausius pirmosios pagalbos veiksmus ir kreiptis į sveikatos priežiūros įstaigą tolesniam gydymui. Kruopščiai pašalinti galimas sankaupas, kurios galėtų padaryti žalos arba sužaloti asmenis ar be priežiūros paliktus gyvūnus.

1.4. TECHNINĖ PRIEŽIŪRA, LAIKYMAS GARAZĖ IR TRANSPORTAVIMAS

Periodiška techninė priežiūra ir taisyklingas sandėliavimas padeda išlaikyti įrenginio saugumą ir jo veiksmingumą lygi.

- Niekada nenaudoti įrenginio su susidėvėjusiomis arba susigadinusiomis dalimis. Pažeistos ar susidėvėjusios detalės turi būti pakeistos ir niekada netaisomos. Naudokite tik originalias atsargines dalis.
- Įrenginio reguliavimo operacijų metu, atkreipti dėmesį, kad pirštai nepatektų tarp judančio pjovimo įtaiso ir stacionarių įrenginio dalių.
- Norėdami išvengti gaisro pavojaus, reguliariai tikrinkite, ar nėra alyvos ir (arba) degalų nuotėkių.



Šioje instrukcijoje nurodytas triukšmo ir vibracijų lygis yra šio įrenginio maksimalios naudojimo vertės. Išbalansuoto pjovimo naudojimas, pernelyg didelis eigos greitis, techninės priežiūros stoka daro didelę įtaką triukšmo emisijai ir vibracijoms. Dėl šios priežasties būtina imtis prevencinių priemonių, kurios padėtų pašalinti galimus nuostolius, atsirandančius dėl per didelio triukšmo ir dėl vibracijų; reikia pasirūpinti įrenginio technine priežiūra, dėvėti apsaugines ausines, darbo metu daryti pertraukas.

- Jei bake yra degalų, įrenginio nestatyti į patalpą, kurioje degalų garai galėtų susidurti su liepsna, kibirkštimi ar stipriu šilumos šaltiniu.
- Norint sumažinti gaisro riziką, nepalikti konteinerių su surinktomis atliekomis uždaroje patalpoje.

1.5. APLINKOS APSAUGA

- Kruopščiai laikytis vietinių teisės aktų, susijusių su pakavimo medžiagų, sugadinantį detalių arba kitų elementų, sąlygojančių stiprų neigiamą poveikį aplinkai, šalinimu; šios atliekos neturi būti metamos į šiukšlių dėžę, bet turi būti atskirtos ir perduotos į specializuotus surinkimo punktus, kuriuose bus pasirūpinta jų perdirbimu.
- Kruopščiai laikytis vietinių teisės aktų šalinant pjovimo metu susidarančias atliekas.
- Įrenginio nebenaudojimo atveju, jo nepalikti aplinkoje, bet, vadovaujantis vietiniais teisės aktais, kreiptis į specializuotą atliekų surinkimo punktą.



Naudotų produktų ir jų pakuotės rūšiavimas sudaro sąlygas medžiagų perdirbimui ir pakartotiniam jų panaudojimui. Pakartotinis perdirbtų medžiagų panaudojimas padeda išvengti aplinkos taršos ir sumažina žaliavų poreikį.

2. GAMINIO APRAŠYMAS

Šis įrenginys, skirtas sodininkystei, yra vejapjovė su sėdinčiu operatoriumi bei priekyje sumontuotu pjovimo įtaisu.

Įrenginyje yra variklis, kuris varo gaubtu apsaugotą pjovimo įtaiso bloką, taip pat ir įrenginio pavarų dėžės bloką, kurio pagalba įrenginys juda.

Įrenginys yra sujungtoji transporto priemonė. Tai reiškia, kad rėmas yra padalintas į priekinę ir galinę dalis, kurias galima valdyti viena kitos atžvilgiu.

Lankstinis vairavimo mechanizmas leidžia įrenginiui apsisukti aplink medžius ir kitas kliūtis su labai mažu apsisukimo spinduliu.

Operatorius gali vairuoti įrenginį ir įjungti pagrindinius valdymo įtaisus išliškdamas atsisėdęs vairuotojo vietoje.

Įrenginyje sumontuoti saugos įtaisai užtikrina variklio ir pjovimo įtaiso bloko sustabdymą.

Naudojimas pagal paskirtį ir netinkamas naudojimas

Šis įrenginys buvo suprojektuotas ir pagamintas žolei pjauti sodoose ir žolėtose vietovėse.

Specialių priedų naudojimas, kuriuos Gamintojas numatė kaip originalią tiekiamą įrangą arba kaip atskirai įsigijamus priedus, suteikia galimybę atlikti šį darbą skirtingais darbo režimais, kurie yra aprašyti šiame instrukcijų vadove arba atskirų priedų instrukcijų vadovuose.

Bet koks kitoks naudojimas gali būti pavojingas ir padaryti žalos žmonėms ir (arba) turtui.

Netinkamu naudojimui laikoma (kaip, pavyzdžiui, tačiau netik):

- vežti ant įrenginio kitus žmones, vaikus ar gyvūnus;
- naudoti įrenginį vilkti arba stumti krovininius nenaudojant specialių, vilkimui skirtų priedų;
- paleisti pjovimo įtaisą nežolėtose vietose;
- naudoti įrenginį lapų ar šiukšlių surinkimui;
- naudoti įrenginį važiuavimui per nestabilią, slidžią, apledėjusią, akmenuotą ar nelygią žemę, balas ar pelkes.

SVARBU *Netinkamas mašinos naudojimas iš karto nutraukia garantiją ir atleidžia Gamintoją nuo bet kokios atsakomybės. Vartotojas tampa atsakingu už bet kokios žalos sau ar trečiajam šaliai padengimą.*

SVARBU *Įrenginį privalo naudoti tik vienas operatorius.*

SVARBU *Įrenginys nėra patvirtintas naudojimui viešuose keliuose. Jo naudojimas (pagal Kelių transporto kodeksą) turi būti vykdomas išskirtinai privačiose teritorijose, uždaroje nuo eismo.*

2.1. ĮRENGINIO SUDEDAMOSIOS DALYS (1 PAV.)

- A. Rėmas
- B. Ratai
- C. Vairas
- D. Sėdynė
- E. Konsolė
- F. Kojiniai valdikliai
- G. Priekinių priedų kėlimo svirtis
- H. Variklio dangtis
- I. Stacionarus variklio gaubtas
- L. Saugiklių korpusas
- M. Akumuliatorius

- N. Degalų bakas
- O. Transmisijos alyvos bakas
- P. Variklis
- Q. Hidrauliniai lizdai (Mod. 740 IOX)
- R. Greitaveikių jungčių laikikliai priedams

2.2. SAUGOS ŽENKLAI (2 PAV.)



DĖMESIO

Nurodo pavojų. Paprastai derinamas su kitais ženklais, rodančiais pavojaus specifiškumą.



DĖMESIO

Prieš naudodami įrenginį atidžiai perskaitykite šią instrukciją.



DĖMESIO

Atkreipkite dėmesį į išsibarsčiusius daiktus. Atkreipkite dėmesį į visus esančius žmones.



DĖMESIO

Visada dėvėkite apsaugines ausines.



DĖMESIO

Įrenginys nėra aprobuotas naudojimui viešuose keliuose.

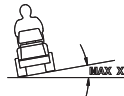

DĖMESIO

Įrenginys su sumontuotais originaliais priedais gali važiuoti didžiausiu 10° nuolydžiu, neatsižvelgiant į kryptį.

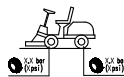

Padangų slėgis. Etiketėje nurodytos optimalios padangų slėgio vertės – žr. skyrių „0 TECHNINIŲ DUOMENŲ LENTELĖ“. Tinkamas padangų slėgis yra būtina sąlyga geriems įrenginio naudojimo rezultatams užtikrinti.



Stovėjimo stabdžio užblokavimo indikatorius.



Nurodo didžiausią laikiklio (jei įrengta) keliamąją galią.

SVARBU *Pažeistos arba neįskaitomos lipnios etiketės turi būti pakeistos naujomis. Užsakyti naujas etiketes artimiausiame įgallotame techninio aptarnavimo centre.*

3. SURINKIMAS

SVARBU *Išpakavimą ir montavimą reikia atlikti ant lygaus ir tvirto paviršiaus, palikus pakankamai vietos įrenginio judėjimui ir pakuotėms, naudojant tinkamus įrankius.*

3.1. IŠPAKAVIMAS

1. Atsargiai išardyti pakuotę stengiantis nepamesti sudedamųjų dalių
2. Peržiūrėti dėžėje esančius dokumentus, taip pat šią instrukciją.
3. Ištraukti iš dėžės visas nesumontuotas sudedamąsias dalis.
4. Išimti įrenginį iš pakuotės laikantis šių atsargumo priemonių:
 - pakelti maksimaliu aukščiu įjovimo įtaisų bloką (4 par.), tokiu būdu bus išvengta jo pažeidimų nukeliant įrenginį nuo padėklo pagrindo;
 - perkelti galinės pavaros atblokavimo svirtį į atblokavimo padėtį (4 par.) (hidrostatinės transmisijos modeliams);
 - nukelti įrenginį nuo padėklo pagrindo.

3.2. SĖDYNĖS MONTAVIMAS

Sėdynės montavimas (Mod. 740 IOX, 540 IX): žiūrėti 3 pav.

Sėdynės montavimas (Mod. 340 IX): žiūrėti 3 pav.

Dumplių montavimas (Mod. 740 IOX, 540 IX): žiūrėti 4 pav.

Daiktų dėtuovės montavimas: žiūrėti 5 pav.

Porankiai ir jiems sumontuoti reikalingos sudedamosios dalys yra tiekiamos atskirame įpakavime, esančiame įrenginio pakuotėje.

3.3. VAIRO MONTAVIMAS

Žiūrėti 6 pav.

3.4. TRAUKOS STRYPO MONTAVIMAS

Žiūrėti 7 pav.

3.5. GREITAVEIKIŲ JUNGČIŲ LAIKIKLIŲ MONTAVIMAS

Greitaveikių jungčių laikikliai ir atitinkamos montavimo instrukcijos pateikiamos atskiroje pakuotėje, esančioje įrenginio pakuotėje.

Greitaveikių jungčių laikikliai turi būti sumontuoti ant priekinių įrenginio pusašių.

3.6. PRIEDŲ MONTAVIMAS

Žiūrėkite su kiekvienu priedu pateikiamą atskirą montavimo vadovą.

4. VALDYMO ĮTAISAI

• Raktinis pagrindinis atjungiklis (8:A)

Elektros energijos tiekimas įjungiamas raktu.

Įstatykite raktą į pagrindinį atjungiklį, paspauskite ir pasukite jį pagal laikrodžio rodyklę, kad įjungtumėte elektros sistemos maitinimą.

Pasukite raktą prieš laikrodžio rodyklę, kad išjungtumėte maitinimą..

• Stovėjimo stabdžio pedalas (9:A)

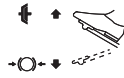

Paleistas: įjungta trauka.
Neaktyvintas stovėjimo stabdys.

Visiškai nuspaustas: išjungta trauka. Stovėjimo stabdys visiškai įjungtas, bet neužblokuotas.

• Stovėjimo stabdžio fiksavimo svirtis (9:B)



Užfiksuoti stabdžių pedalą iki galo nuspaustoje padėtyje.

• Traukos pedalas (9:C)

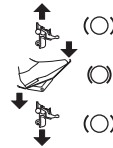

Paspaudžiant pedalą pirmyn, įrenginys juda į priekį.

Kai pedalo neveikia apkrova, įrenginys sustoja.

Paspaudus pedalą atgal, įrenginys juda atgal.

Sumažinus spaudimą pedalui, įrenginys pradeda stabdyti.

• Dujų (akceleratoriaus) valdiklis (10:A)



Maksimumas.



Minimumas.

• Oro tiekimo komanda (10:B)



Komanda visiškai išjungta: įjungta droselinė sklendė. Šaltajam paleidimui.

Įvesta komanda: išjungta droselinė sklendė. Įprastas veikimas ir karštas paleidimas.

• Raktinis komutatorius (10:C)

Raktas įjungia / išjungia įrenginio paleidimą.

SVARBU Ištraukite raktą, kai paliekate įrenginį nenaudojamą arba be priežiūros.

• Konsolės režimo mygtukinis ekranas (Mod. 740 IOX, 540 IX) (10:D ir 11)



„MODE“ mygtukas (10:E).

Skaičiai (11:A).



Valandų skaitiklis (11:B).



Aplinkos temperatūra (11:C).



Apsisukimų skaitiklis (11.D).



Aptarnavimas (11:E).



Akumulatorius (11:F).



Galios tiekimo velenas (11:G).



12V ON/OFF (11:H).



Žibintas (11:I).



Didžiausias nuolydis (11:L).



Stovėjimo stabdžio pedalas (11:M).



Sėdynė (11:N).



Alyva (11:P).

• **Žibintų ir galinio priedo komanda (Mod. 340 IX) (10:D ir 11)**



Žibinto mygtukas/12V (10:E).

• **Valandų skaitiklio ekranas (Mod. 340 X) (10:D ir 11)**



Valandų skaitiklio ekranas (11:B).

• **Galios tiekimo velenas (10:F)**



Galios tiekimo veleno įjungimo / išjungimo mygtukas.

• **Galinio priedo reguliavimo komanda (10:H ir 10:I)**



Mygtuku galima pakelti ir nuleisti galinį priedą.



• **Galinio priedo komanda (10:L)**



Šiuo mygtuku įjungiamas / išjungiamas priedo elektros maitinimas.

• **Hidraulinis priedų keltuvas (10:M)**



Plūduriavimo padėtis.



Nuleidimas.



Poilsio padėtis (viduryje).



Pakėlimas.

• **Hidraulinių lizdų valdymo svirtys (Mod. 740 IOX) (10:O ir 10:N)**

Dvi svirtys valdo hidraulinius lizdus priekinėje kairėje pusėje.

Yra trys padėtys:

Padėtis pirmyn / atgal.

Vidurinė padėtis

• **Transmisijos įjungimo / išjungimo svirtis (12)**



Transmisija įvesta = svirtis ištraukta. Įprastam naudojimui.

Transmisija atrakinta = svirtis įtraukta. Įrenginį galima perkelti rankiniu būdu.

• **Galios tiekimo velenas (13 ir 14)**



Šie laikikliai leidžia lengvai ir greitai perjungti vieną priedą į kitą.

Diržo įtempimo atleidimas: žiūrėti 13 pav.

Diržo įtempimas: žiūrėti 13 ir 14 pav.

5. ĮRENGINIO NAUDOJIMAS

5.1. PARUOŠIAMIEJI DARBAI

• **Alyvos ir benzino papildymas**

SVARBU Įrenginys yra tiekiamas be variklinės alyvos ir be degalų.

Prieš naudojant įrenginį, patikrinti degalų ir alyvos lygį. Norėdami sužinoti degalų ir alyvos papildymo būdus ir atsargumo priemones, vadovaukitės variklio vadove pateiktais nurodymais.

• **Sėdynės reguliavimas**

Žiūrėti 15 pav.

• **Vairo reguliavimas (9:E)**

Atsukti vairo reguliavimo rankenėlę (9:D), kad vairas būtų pakeltas arba nuleistas į norimą padėtį. Priveržti.

• **Pjovimo aukščio reguliavimas(10:G)**



Paspauskite, kad padidintumėte pjovimo aukštį.



Paspauskite, kad sumažintumėte pjovimo aukštį.

Pjovimo įtaiso mazgas prijungiamas prie jungties (16:A).

• **Padangų slėgis**

Apie padangų slėgį žr. „0 TECHNINIŲ DUOMENŲ LENTE-LĖ“.

• **Įrenginio paruošimas darbui**

PASTABA Šis įrenginys leidžia pajuti veją įvairiais būdais; prieš pradėdamas darbą, patariama paruošti įrenginį pagal norimą atlikti pjovimo būdą.

5.2. SAUGOS KONTROLĖ

• **Bendroji saugos kontrolė**

Objektas	Rezultatas
Degalų tiekimo sistema ir sujungimai.	Nutekėjimų nėra.
Elektros kabeliai.	Visa izoliacija nepriekaištinga. Jokių mechaninių pažeidimų.
Išmetimo sistema.	Jungčių vietose nuotėkio nėra. Visi varžtai priveržti.
Cirkuliacinė tepimo sistema	Nutekėjimų nėra. Jokių pažeidimų.
Paleisti įrenginį pirmine / atgaline eiga ir atleisti traukos pedalą.	Įrenginys sustoja.
Bandomasis važiavimas	Nėra neįprastų vibracijų. Nėra jokių neįprastų garsų.

• **Saugos įtaisų kontrolė**

Būklė	Veiksmas	Rezultatas
Operatorius nesėdi. Įjungtas stovėjimo stabdys.	Pabandykite užvesti variklį.	Variklis neužsiveda. Ekrane (jei yra) rodomas užrašas „SIT DOWN“.
Operatorius sėdi. Išjungtas stovėjimo stabdys.	Pabandykite užvesti variklį.	Variklis neužsiveda. Ekrane (jei yra) rodomas užrašas „PRESS BRAKE“.
Operatorius sėdi. Įjungtas stovėjimo stabdys.	Pabandykite užvesti variklį.	Variklis užsiveda.
Variklis veikia, pjovimo įtaisas išjungtas, įjungtas stovėjimo stabdys.	Vairuotojas atsikelia nuo sėdynės.	Variklis toliau veikia.
Variklis veikia, pjovimo įtaisas išjungtas, stovėjimo stabdys išjungtas.	Vairuotojas atsikelia nuo sėdynės.	Variklis sustoja.
Variklis veikia, pjovimo įtaisas įjungtas, stovėjimo stabdys išjungtas.	Vairuotojas atsikelia nuo sėdynės.	Variklis sustoja.

Variklis veikia, pjovimo įtaisas įjungtas, stovėjimo stabdys įjungtas.	Vairuotojas atsikelia nuo sėdynės.	Variklis sustoja.
--	------------------------------------	-------------------

5.3. NAUDOJIMAS NUOKALNĖSE

SVARBU Nepaisant važiavimo krypties, įrenginio negalima naudoti didesniame nei 10° šlaite.

SVARBU Sumažinkite greitį nuokalnėse ir staigiuose posūkiuose, kad išvengtumėte įrenginio apvirtimo ar kontrolės praradimo.

5.4. PALEIDIMAS IR DARBAS

• **Paleidimas**

1. Atsukti degalų čiaupą (17:B).
2. Įstatyti raktą į pagrindinį atjungiklį (8:A).
3. Įjungti transmisiją (12) - (svirtis ištraukta).
4. Įstatyti raktą į komutatorių (10:C).
5. Nelaikyti kojos ant traukos pedalo (9:C).

Šaltojo paleidimo atveju:

1. Įjungti stovėjimo stabdį (9:A).
2. Nustatyti akceleratorių iki maksimumo (10:A).
3. Visiškai ištraukti droselinės sklendės valdiklį (10:B).
4. Pasukti komutatoriaus raktelį į padėtį „I“ ir paspausti START mygtuką (10:P).

Karštojo paleidimo atveju:

5. Įjungti stovėjimo stabdį (9:A).
6. Nustatyti akceleratorių iki maksimumo (10:A).
7. Droselinės sklendės valdiklis (10:B) turi būti nuleistas.
8. Pasukti komutatoriaus raktelį į padėtį „I“ ir paspausti START mygtuką.

PASTABA Iškilus sunkumams paleidžiant įrenginį, primygtinai nesistengti naudoti varikliuką ilgą laiką, nes gali išsikrauti akumulatorius bei uždusti variklis. Pasukti raktą į sustojimo padėtį, palaukti keletą sekundžių ir pakartoti operaciją. Jei nesklandumai tęsiasi, paskaityti šio vadovo 8 skyrių ir variklio naudojimo instrukciją.

• **Pavara**

1. Iki galo nuspausti pedalą (9:A) ir jį atleisti.
2. Įjungti pedalą (9:C), kad įrenginys pradėtų judėti.
3. Keliuoti į darbo vietą.
4. Jei yra sumontuoti priekiniai priedai, įjungti galios tiekimo veleną (10:F).
5. Pradėti dirbti.

5.5. SUSTABDYMAS

Norint sustabdyti įrenginį:

1. Iki galo nuspausti stovėjimo stabdį (9:A).
2. Patraukti svirtį (9:B) į viršų.
3. Atleisti pedalą (9:A).
4. Leiskite varikliui veikti tuščiajame eiga vieną ar dvi minutes.
5. Norint išjungti įrenginį, paspausti STOP mygtuką (10:P).
6. Pasukti komutatoriaus raktą (10:C) į padėtį „0“ ir jį ištraukti.
7. Užsukti benzino čiaupą. Šis nurodymas ypač svarbus, jei įrenginys turi būti gabenamas priekaboje ar panašioje transporto priemonėje.
8. Ištraukti raktą iš pagrindinio atjungiklio.



Iš karto po išjungimo, variklis gali būti dar labai įkaitęs. Neliesti duslintuvo ar gretimų detalių. Nudėgimo pavojus.

5.6. PO NAUDOJIMO

- Prieš statant įrenginį į bet kokią patalpą, palaukti, kol variklis atvės.
- Atlikti valymo darbus (6.3 par.).

Kiekvieną kartą paliekant įrenginį be priežiūros arba pasitraukus iš vairuotojo vietos arba statant įrenginį:

1. Sustabdyti įrenginį.
2. Nustatyti pjovimo įtaisų bloką į minimalų aukštį.
3. Įsitikinti, ar visos judančios detalės yra visiškai sustojusios.
4. Ištraukti užvedimo raktą.

6. TECHNINĖ PRIEŽIŪRA

Būtina laikytis saugos reikalavimų, aprašytų 1 skyr. Griežtai laikytis šių reikalavimų, tokiu būdu bus išvengta didelės rizikos ar pavojaus:

Prieš atliekant bet kokius įrenginio patikrinimo, valymo arba techninės priežiūros / suregulavimo darbus:

- Išjungti pjovimo įtaisą.
- Sustabdyti įrenginį.
- Įvesti laisvąją pavarą.
- Įvesti stovėjimo stabdį.
- Sustabdyti variklį.
- Patikrinkite, ar sustoję visi judantys komponentai.
- Ištraukti uždegimo raktą.
- Dėvėti tinkamą aprangą, naudoti darbinės pirštines ir apsauginius akinius.

SVARBU Niekada nepalikite rakto įstatyto arba vaikams ar pašaliniam asmeniui pasiekiamoje vietoje.

6.1. DEGALŲ ĮPYLIMAS

Dėl skaidraus bako langelio (17:A) lengva patikrinti lygį. Nepripildykite bako iki galo, kad įkaitęs benzinas galėtų išsiplėsti ir neperpildytų bako.

SVARBU Naudokite tik bešvinį benziną. Nemaišykite benzino su alyva.

SVARBU Vengti benzino išliejimo ant plastikinių detalių, nes jos gali būti pažeistos; atsitiktinių išsiliejimų atveju, skubiai nuplauti vandeniu. Garantija nepadengia nuostolių plastikinėms detalėms ar varikliui, atsiradusių dėl benzino išsiliejimo.

6.2. VARIKLIO ALYVOS PATIKRINIMAS IR PAPILDYMAS

SVARBU Laikytis visų šioje variklio naudojimo instrukcijoje pateiktų nurodymų.



Prieš kiekvieną naudojimą, patikrinti alyvos lygį.

Mod. Honda GXV 630; 660; 690 (18):

1. Išvalyti aplink matuoklį. Atsukti jį ir ištraukti.
2. Išvalyti matuoklį.
3. Įstatyti matuoklį iki galo ir neprisukti.
4. Vėl ištraukti matuoklį.
5. Patikrinti alyvos lygį.
6. Papildyti baką, jei lygis žemiau „FULL“ ženklų.

Mod. B&S 8270; B&S VANGUARD 18HP (19 ir 20):

1. Išvalyti aplink matuoklį.
2. Atsukti jį ir ištraukti.
3. Išvalyti matuoklį.
4. Įstatyti matuoklį iki galo ir prisukti.
5. Atsukti ir vėl ištraukti matuoklį.
6. Patikrinti alyvos lygį.
7. Papildyti baką, jei lygis žemiau „FULL“ ženklų.

6.3. VALYMAS

• Bendrieji nurodymai

Po kiekvieno naudojimo atlikti valymo darbus, laikantis šių nurodymų:

- Nenaudoti vandens srovės ir vengti variklio bei elektros komponentų sudrėkinimo.
 - Pašalinkite žolės likučius ir purvą, susikaupusius važiuoklės viduje.
 - Visada įsitikinti, ar oro angos yra neužsikimšusios sankaupomis.
 - Važiuoklės valymui nenaudoti stiprių valiklių.
 - Siekiant sumažinti gaisro riziką, nuo variklio pašalinti žolės, lapų likučius arba tepalo perteklių.
1. Išvalyti variklio aušinimo oro įsiurbimo angą (18:A).
 2. Išplovę vandeniu paleiskite įrenginį ir jame sumontuotą pjovimo įtaiso mazgą, kad pašalintumėte vandenį, kuris priešingu atveju galėtų patekti į guolius ir juos sugadinti.

6.4. AKUMULIATORIUS

Perskaityti ir kruopščiai laikytis įkrovimo procedūros, aprašytos akumulatoriaus instrukcijų vadove. Šios procedūros nesilaikymas arba akumulatoriaus neįkrovimas, gali sąlygoti nepataisomus nuostolius akumulatoriaus elementams. Išsikrovęs akumulatorius turi būti kuo skubiau vėl įkrautas.

Įkrovimas varikliu:

1. Jei akumulatorius naujas, prijungti laidus prie akumulatoriaus.
2. Nugabenti įrenginį į atvirą vietą.
3. Užvesti variklį pagal šiame vadove pateiktus nurodymus.
4. Palikti variklį nepertraukiamai įjungtą 45 minutes (laikas, reikalingas visiškai įkrauti akumulatorių).
5. Išjungti variklį.

Įkrovimas akumulatoriaus įkrovikliu.

SVARBU Įkrovimas turi būti atliekamas su pastovios įtampos įranga. Kitokios įkrovimo sistemos gali nepataisomai sugadinti akumulatorių.

6.5. PJOVIMO ĮTAISO TECHNINĖ PRIEŽIŪRA



Neliesti pjovimo įtaiso, jei nėra ištrauktas raktelis ir pjovimo įtaisas nėra visiškai sustojęs. Būkite atsargūs, nes pjovimo įtaisas gali judėti, net jei raktas yra pašalintas (akumulatoriumi maitinamiems modeliams).



Visos operacijos, susijusios su pjovimo įtaisais (išmontavimas, galandimas, subalansavimas, remontas, sumontavimas ir/arba pakeitimas) yra labai atsakingi darbai, reikalaujantys specifinių žinių ir tam tikros įrangos panaudojimo; saugumo sumetimais šias operacijas reikia visada atlikti specializuotame techninio aptarnavimo centre.



Visuomet pakeisti sugadintą, sulankstyą arba susidėvėjusį pjovimo įtaisą, kartu su varžtais, siekiant išlaikyti pusiausvyrą.

SVARBU Visada naudoti originalius pjovimo įtaisus, kurių kodai yra nurodyti „Techninių duomenų lentelėje“.

7. TRANSPORTAVIMAS, SANDĖLIAVIMAS IR ŠALINIMAS

7.1. TRANSPORTAVIMAS

Kai įrenginys yra perkeliamas, reikia:

1. išjungti pjovimo įtaisą;
2. nustatyti pjovimo įtaisų bloką į maksimalų aukštį;
3. išjungti įrenginį ir ištraukti paleidimo raktą;
4. išjungti transmisiją (4 par.).

Kai įrenginys yra vežamas transporto priemonėje arba priekaboje, reikia:

- naudoti tinkamo atsparumo, pločio ir ilgio įlipimo rampas;
- įkelti įrenginį su išjungtu varikliu bei iš įrenginio ištrauktu užvedimo raktu, be vairuotojo; įrenginį stumti, tai turi atlikti pakankamas žmonių skaičius;
- užsukti degalų sklendę (jei numatyta);
- visiškai nuleisti pjovimo įtaisų bloką;
- įrenginį pastatyti taip, kad jis niekam nekeltų pavojaus;
- įjungti transmisiją (4 par.);
- tvirtai pritvirtinti prie transporto priemonės lynais ar grandinėmis, tokiu būdu bus išvengta apvirtimo ir apgadinimo.

7.2. SANDĖLIAVIMAS

Kai įrenginys turi būti sandėliuojamas ilgiau nei 30 dienų:

- Leisti atvėsti varikliui.
- Atjungti akumulatoriaus laidus ir jį padėti į vėsią ir sausą patalpą.
- Ištuštinti degalų baką ir laikytis nurodymų, pateiktų variklio instrukcijų knygelėje.
- Kruopščiai nuvalyti įrenginį.
- Patikrinti, ar įrenginys nėra sugadintas. Jei reikia, kreiptis į įgaliotąjį techninės priežiūros centrą.

Sandėliuoti įrenginį:

- su nuleistu pjovimo įtaisų bloku;
- sausoje aplinkoje;
- vietoje, apsaugotoje nuo atmosferos reiškinių;
- jei įmanoma, įrenginį apdengti brezentu;
- vaikams neprieinamoje vietoje;
- įsitikinti, kad raktai ar techninei priežiūrai naudoti įrankiai yra ištraukti.

Kai vėl ketinama naudoti įrenginį:

- prieš vėl pradėdant darbą, įsitikinti, ar nėra benzino nutekėjimo iš vamzdžių, iš kuro sklendės ir karbiuratoriaus;
- parengti įrenginį taip, kaip nurodyta skyriuje „5 Įrenginio naudojimas“.

PASTABA Akumulatoriaus turi būti visiškai įkrautas bent kartą per mėnesį ir visada prieš atnaujinant veiklą.

PASTABA Įrenginį pastatykite taip, kad jį palietus nekiltų netyčinis ar atsitiktinis pavojus žmonėms, vaikams ar gyvūnams.

8. GEDIMŲ PAIEŠKA

GEDIMAS	GALIMA PRIEŽASTIS	GEDIMO ŠALINIMO BŪDAS
1. <u>Konsolė neįsijungia.</u>	Raktinis pagrindinis atjungiklis „O“ padėtyje.	Nustatykite raktinį pagrindinį atjungiklį į „I“ padėtį.
2. <u>Konsolė neįsijungia.</u> Kai pagrindinis atjungiklis yra „I“ padėtyje, o raktinis komutatorius - „I“ padėtyje, konsolė lieka išjungta	Blogai prijungtas akumulatorius.	Patikrinti akumulatoriaus jungtis.
	Akumulatorius visiškai išsikrovęs.	Įkrauti akumulatorių.
	Lydusis saugiklis perdegęs.	Pakeisti saugiklį.
3. <u>Paleidimo varikliukas nesisuka.</u> Kai raktinis komutatorius nustatytas į „I“ padėtį, ekranas šviečia, tačiau paspaudus mygtuką „START / STOP ENGINE“ starterio varikliukas nesisuka.	Akumulatorius nepakankamai įkrautas.	Įkrauti akumulatorių.

4. <u>Paleidimo variklius sukasi, bet variklis neįsijungia</u> Kai raktinis komutatorius nustatytas į „I“ padėtį, ekranas šviečia, tačiau paspaudus mygtuką „START / STOP ENGINE“ starterio variklius sukasi, bet neužsiveda.	Užsuktas benzino čiaupas.	Atsukti benzino čiaupą.
	Nepakankamas benzino srautas.	- Patikrinti lygį bake. - Patikrinti benzino filtrą.
	Užvedimo gedimas.	- Patikrinti žvakės gaubto pritvirtinimą. - Patikrinti, ar elektrodai išvalyti ir ar atstumas tarp jų yra tinkamas.
5. <u>Akumuliatoriaus signalinė lemputė ir skaičiai mirksi. (740 IOX, 540 IX)</u> <u>Pasirodo užrašas „AKUM“.</u> (340 IX) Bandyamas paleisti įrenginį; įrenginys neužsiveda, pradeda mirksėti lemputė „Akumulatorius“ ir užrašas ant „Skaičių“, rodantis, kad įtampa mažesnė nei 12 V.	Akumulatorius nepakankamai įkrautas.	Įkrauti akumuliatorių.
	Lydusis įkrovimo saugiklis sudegęs.	Pakeisti saugiklį.
	Sugedęs akumulatorius.	Pakeisti akumuliatorių.
6. <u>Akumuliatoriaus signalinė lemputė ir skaičiai mirksi. (740 IOX, 540 IX)</u> <u>Pasirodo užrašas „AKUM“.</u> (340 IX) Pradeda mirksėti lemputė „Akumulatorius“ ir užrašas ant „Skaičių“, rodantis, kad įtampa mažesnė nei 12 V.	Užrašas ant „Skaičių“ rodo didesnę nei 12 V įtampą; yra viršįtampis.	Kreiptis į specializuotą techninės priežiūros centrą.
7. <u>Akumuliatoriaus signalinė lemputė ir skaičiai mirksi, o tada variklis užgęsta. (740 IOX, 540 IX)</u> <u>Pasirodo užrašas „AKUM“.</u> (340 IX) Mirksi lemputė „Akumulatorius“ ir užrašas ant „Skaičių“, rodantis, kad įtampa didesnė nei 12 V, o tada įrenginys išsijungia.	Akumulatorius viršija viršįtampio suveikimo ribą.	Kreiptis į specializuotą techninės priežiūros centrą.
8. <u>Veikia variklis, mirksi „Akumuliatoriaus“ lemputė ir užrašas ant „Skaičių“, rodydami, kad įtampa mažesnė nei 12 V. (740 IOX, 540 IX)</u> <u>Pasirodo užrašas „AKUM“.</u> (340 IX)	Jei būklė išlieka:	
	Lydusis įkrovimo saugiklis sudegęs.	Pakeisti saugiklį.
	Sugedęs akumulatorius.	Pakeisti akumuliatorių.
9. <u>Problematiškas paleidimas arba netinkamas variklio veikimas.</u>	Akumuliatoriaus įkroviklis sugedęs.	Kreiptis į specializuotą techninės priežiūros centrą.
	Karbiuracijos problemos.	išvalyti arba pakeisti oro filtrą.
10. <u>Variklio našumo sumažėjimas darbu metu.</u>	Per didelis eigos greitis, palyginti su pjovimo aukščiu.	Sumažinti eigos greitį ir / arba padidinti pjovimo aukštį.
11. <u>Akumuliatoriaus signalinė lemputė neišsijungia po kelių minučių darbo. (740 IOX, 540 IX)</u>	Nepakankamas įkrovimas.	Kreiptis į specializuotą techninės priežiūros centrą.
12. <u>Alyvos įspėjamoji lemputė užsidega darbu metu. (740 IOX, 540 IX)</u>	Variklio sutepimo problemos.	- Nedelsiant išjungti įrenginį. - Atkurti alyvos lygį. (jei problema išlieka, kreiptis į specializuotą techninio aptarnavimo centrą).
13. <u>Variklis sustoja be jokios aiškios priežasties.</u>	- Baigėsi degalai. - Bandyti iš naujo paleisti variklį.	Pripilti degalų (jei problema išlieka, kreiptis į specializuotą techninės priežiūros centrą).

<p>14. <u>Nereguliarus pjūvis.</u></p>	<p>Pjovimo įtaisų galandimas sumažėjęs.</p> <p>Per didelis eigos greitis palyginus su pjaunamos žolės aukščiu.</p> <p>Pjovimo įtaisų blokas yra pilnas žolės.</p>	<p>Patikrinkite padangų slėgi.</p> <p>Kreiptis į specializuotą techninės priežiūros centrą.</p> <p>Sumažinti eigos greitį ir / arba padidinti pjovimo aukštį.</p> <p>- Palaukti, kol žolė išdžius. - Išvalyti į pjovimo įtaiso bloką.</p>
<p>15. <u>Neįprasta vibracija naudojimo metu.</u></p>	<p>- Pjovimo įtaisai nesubalansuoti. - Pjovimo įtaisai atsilaisvinę. - Atsilaisvinusios dalys. - Galimi pažeidimai.</p>	<p>Kreiptis į specializuotą techninio aptarnavimo centrą, kad būtų galima patikrinti, pakeisti ar suremontuoti.</p>
<p>16. <u>Su veikiančiu varikliu, paspaudus traukos pedalą, įrenginys nejuda.</u></p>	<p>Transmisijos išjungimo svirtis yra išjungimo padėtyje.</p>	<p>Įjungti transmisiją.</p>

PASTABA Jei pritaikius aprašytas priemones problemos išlieka, kreipkitės į pardavėją.

PASTABA Dėl kitų lentelėje nenurodytų gedimų nedelsdami kreipkitės į įgaliotąjį techninės priežiūros centrą.

LATVIEŠU VALODA- Oriģinālie norādījumi

**Pirms mašīnas izmantošanas izlasiet visu rokasgrāmatu.
Lietošanas instrukcijas ir pieejamas:
▷ vietnē stiga.com
▷ skenējot kvadrātkodu**



UZMANĪBU! PIRMS APARĀTA LIETOŠANAS RŪPĪGI IZLASIET ŠO INSTRUKCIJU.
Saglabājiet, jo tā var noderēt arī nākotnē.

PIEZĪME Šis dokuments ir paredzēts tam, lai sniegtu vienkāršu rokasgrāmatu papīra formātā par iekārtas lietošanu un apkopi drošos apstākļos.
Lai iegūtu sīkāku informāciju, leņķupielādējiet visas lietošanas rokasgrāmatas digitālā formātā.

1. DROŠĪBAS NOTEIKUMI

1.1. APMĀCĪBA



Iepazīstieties ar mašīnas vadības orgāniem un ar to pareizu izmantošanu. Uzziniet, kā ātri apturēt dzinēju. Šo norādījumu un brīdinājumu neievērošana var izraisīt ugunsgrēkus un/vai smagas traumas.

- Nekādā gadījumā neļaujiet lietot mašīnu bērniem vai cilvēkiem, kuri nav nepieciešamā līmenī iepazīnušies ar instrukciju. Vietējā likumdošanā var būt noteikts minimālais mašīnas operatora vecums.
- Nekad neizmantojiet mašīnu, ja lietotājs ir noguris vai jūt nespēku, vai arī ir lietojis medikamentus, narkotikas, alkoholu vai citas kaitīgas vielas, kas palēnina reakciju vai novērš uzmanību.
- Atcerieties, ka operators vai lietotājs ir atbildīgs par negadījumiem un nejausīgiem īpašuma bojājumiem, kuros ir iesaistītas trešās personas vai to īpašums. Lietotāja pienākums ir novērtēt darba vietā pastāvošo potenciālos riskus, kā arī veikt visus pasākumus, kas nepieciešami savas un citu personu drošības garantēšanai, it īpaši strādājot uz slīpām, nelīdzenām, slidenām vai nestabilām virsmām.
- Pārdodot ierīci vai iedodot to lietošanā citām personām, pārliecinieties, ka lietotājs iepazīstas ar šajā rokasgrāmatā izklāstītajiem norādījumiem.

1.2. DARBĪBAS PIRMS DARBA UZSĀKŠANAS

Individuālās aizsardzības līdzekļi (IAL)

- Valkājiet aizsargapģērbu, izturīgus darba apavus ar neslīdošu zoli un garas bikses. Strādājot ar mašīnu, nedrīkst iet ar basām kājām vai valkāt vaļējas sandales. Ir obligāti jāizmanto dzirdes orgānu aizsargaustīnas.
- Vienmēr valkājiet darba cimdus visos gadījumos, kad parastu roku ievainošanas bīstamība.
- Nevalkājiet šalles, halātus, kaklarotas, aproces, apģērbu ar vaļīgām daļām vai auklām, kā arī kaklasaites un apģērbus ar daļām, kuras var iestrēgt mašīnā vai darba vietā esošajos priekšmetos.
- Ja jums ir gari mati, tad atbilstošā veidā savāciet tos.

Darba zona / Mašīna

- Rūpīgi pārbaudiet visu darba zonu un novāciet visus priekšmetus, kurus mašīna var uzņemt, vai kuri var sabojāt griezējierīci/rotējošās daļas (akmeņus, zarus, metāla vadus, kaulus u.c.).

Iekšdedzes dzinējs: vads



Degviela ir ļoti viegli uzliesmojoša viela.

- Uzglabājiet degvielu speciālās un sertificētās kannās, kas tam ir paredzētas, drošās vietās, tālu no siltuma avotiem un atklātas uguns.
- Nesmēķējiet degvielas uzpildes vai pieliešanas laikā, kā arī vienmēr, kad rīkojieties ar degvielu.
- Uzpildiet degvielu tikai ārā, izmantojot piltuvi.
- Nepievienojiet degvielu un nenņemiet tvertnes vāciņu, kamēr dzinējs darbojas vai ir karsts.
- Netuviniet liesmu tvertnes kaklam, lai pārbaudītu tās saturu.
- Nekavējoties noslauciet visu uz mašīnas un uz zemes izlijušo degvielu.
- Vienmēr uzstādiēt atpakaļ un labi aizgrieziet tvertnes un degvielas kannas vāciņus.

1.3. IZMANTOŠANAS LAIKĀ

- Nedarbināt dzinēju slēgtās telpās, jo var uzkrāties bīstamā tvana gāze. Mašīna jāiedarbina ārpus telpām vai labi vēdināmā vietā. Atcerieties, ka dzinēja izplūdes gāzes ir toksiskas.
- Mašīnas iedarbināšanas laikā nevirziet trokšņa slāpētāju un, tātad, izplūdes gāzi, uzliesmojošo vielu un materiālu virzienā.
- Neizmantojiet mašīnu sprādzienbīstamā vidē, uzliesmojošu šķidrums, gāzes vai putekļu klātbūtnē. Elektriskie kontakti vai mehāniskā berze var radīt dzirksteles, kas var aizdegināt putekļus vai tvaikus.
- Strādājiet tikai dienas gaismā vai ar labu mākslīgo apgaismojumu un labas redzamības apstākļos.
- Darba zonu aizsargāt no personām, bērniem un dzīvniekiem. Bērni ir jāpieskatsa otrai pieaugušajai personai.
- Neestrādājiet uz mitras zāles, zem lietus vai, ja pastāv negaisa un it īpaši zibens risks.
- Pievēršiet īpašu uzmanību virsmas nelīdzenumiem (ciņi, grāvji), slīpām virsmām, slēptām bīstamības avotiem un šķēršļu esamībai, kuri var ierobežot redzamību.
- Strādājiet šķēršāms nogāzē un nekad neestrādājiet augšup/lejup, pievērstot lielu uzmanību virziena maiņas laikā, pārliecinoties par to, ka jums ir stabili atbalsta punkti un sekojot tam, lai rīteņi nesadurtos ar šķēršļiem (akmeņiem, zarām, saknēm u.c.), kas var izraisīt sānslīdi, apgāšanos vai kontroles zaudēšanu pār mašīnu.
- Mašīnu nedrīkst izmantot nogāzēs, kas lielākas par 10°, neatkarīgi no braukšanas virziena.
- Apturiet griešanas ierīci, šķērsojot virsmas, kas nav klātas ar zālāju.
- Vienmēr turiet rokas un kājas tālu no griezējierīces, gan iedarbināšanas, gan darba laikā.
- Vienmēr stāviet tālu no izmešanas atveres.
- Nekad neizmantojiet mašīnu ar bojātiem, trūkstošiem vai nepareizi novietotiem aizsargiem (savākšanas maiss, aizmugurējais izmešanas aizsargs).

- Neizslēdziet, neatvienojiet, nenonēmiem un nemodificējiet uzstādītās drošības sistēmas/mikroslēdžus.
- Rīkojieties ar īpašu piesardzību, strādājot uz slīpām virsmām, lai izvairītos no apgāšanās vai kontroles zaudēšanas pār mašīnu. Galvenie kontroles zaudēšanas cēloņi ir:
 - Nepietiekoša riteņu saķere.
 - Pārmērīgs ātrums.
 - Pēkšņas virziena izmaiņas.
 - Nepietiekoša bremsēšana.
 - Mašīna neatbilst izmantošanas veidam.
 - Nepietiekošas zināšanas par to, pie kādām sekām var novest zemes stāvoklis.
 - Mašīnas izmantošana vilcēja veidā.
- Uzmanieties no ceļu satiksmes, izmantojot mašīnu ielas tuvumā.
- Izslēdziet griešanas ierīci, apturiet dzinēju un izņemiet atslēgu, pārliecinoties, ka visas kustīgās daļas ir pilnībā apstājušās:
 - Mašīnas transportēšanas laikā;
 - Ikreiz, kad iekārta tiek atstāta bez uzraudzības;
 - Pirms aizsprostojuma cēloņu likvidēšanas vai pirms iztukšošanas konveijera atbrīvošanas no aizsērējuma;
 - Pirms mašīnas pārbaudes, tīrīšanas vai darba ar to;
 - Pēc sadursmes ar svešķermeni. Pirms atkārtotas lietošanas pārbaudiet, vai iekārtai nav bojājumu, un veiciet nepieciešamos remontdarbus;
 - Ja mašīna sāk neparasti vibrēt: pārbaudiet iespējamus bojājumus; pārbaudiet, vai ir vaļīgas daļas un nostipriniet tās; veiciet pārbaudes, maiņas vai labojumus specializētā centrā.
- Vienmēr turiet rokas un kājas tālu no griezējierīces, gan iedarbināšanas, gan darba laikā.
- Uzmanību! Jaušanas elements turpina griezties dažas sekundes arī pēc tā atslēgšanas vai pēc dzinēja izslēgšanas.
- Pievērsiet uzmanību plaušanas ierīču blokam, kurā ir vairāk nekā viena plaušanas ierīce, jo vienas plaušanas ierīces rotēšana var izraisīt citu plaušanas ierīču rotēšanu.
- Vienmēr stāviet tālu no izmešanas atveres.
- Nepieskarieties dzinēja daļām, kas lietošanas laikā sakarst. Pastāv apdegumu risks.
- Lai izvairītos no ugunsgrēka riska, neļaujiet mašīnai stāvēt ar ieslēgtu dzinēju augstā zālē.
- Netuviniet rokas un pirkstus stūres locīklsavienojumam un sēdekļa pamatnei. Risks gūt nopietnus savainojumus.



Ja darba laikā rodas bojājumi vai negadījumi, nekavējoties apturiet dzinēju un attāliniet mašīnu, lai neradītu jaunus bojājumus; operatora vai citu personu savainošanās gadījumā nekavējoties sniedziet situācijai atbilstošu pirmo palīdzību un vērsieties pie ārsta. Rūpīgi novāciet grūžus, kas var izraisīt bojājumus vai savainot cilvēkus vai dzīvniekus gadījumā, ja jūs tos nepamanāt.

1.4. APKOPE, UZGLABĀŠANA UN TRANSPORTĒŠANA

Regulāri veiciet tehnisko apkopi un pareizi uzglabājiet mašīnu, lai tās drošība un raksturlielumi nesamazinātos.

- Nekādā gadījumā nelietojiet mašīnu, ja tās detaļas ir nodilušas vai bojātas. Bojātas vai nodilušas detaļas ir nepieciešams nomainīt, nevis labot. Lietot tikai oriģinālās rezerves daļas.
- Mašīnas regulēšanas laikā īpašu uzmanību pievērsiet tam, lai pirksti neieklūtu starp kustīgo plaušanas ierīci un mašīnas nekustīgām daļām.
- Lai samazinātu uzliesmošanas risku, regulāri pārbaudiet, vai nav eļļas un/vai degvielas noplūžu.



Trokšņa un vibrācijas līmenis, kas norādīts šajā instrukcijā, atbilst maksimālajām vērtībām, kas sasniedzamas mašīnas izmantošanas laikā. Nelīdzsvarota plaušanas elementa izmantošana, pārmērīgs kustības ātrums un tehniskās apkopes neveikšana būtiski ietekmē trokšņa līmeni un vibrācijas. Tāpēc ir jāveic piesardzības pasākumi, lai novērstu iespējamus bojājumus, kas var rasties pārmērīga trokšņa vai vibrāciju radītas pārslodzes dēļ; veiciet mašīnas tehnisko apkopi, izmantojiet prettrokšņa austiņas, darba laikā tāsiet pauzes.

- Neuzpildiet mašīnas tvertni ar degvielu tādā vietā, kur degvielas tvaiki var saskarties ar liesmu, dzirksteli vai spēcīgu siltuma avotu.
- Lai samazinātu ugunsgrēka risku, neatstājiet telpā tvertnes ar atkritumiem.

1.5. APKĀRTĒJĀS VIDES AIZSARDZĪBA

- Rūpīgi ievērojiet vietējo likumdošanu, kas attiecas uz iepakojuma materiālu, bojāto daļu vai citu vidi piesārņojošo materiālu pārstrādi; šos atkritumus nedrīkst izmest sadzīves atkritumu konteineros un tie ir jānogādā uz speciāliem savākšanas centriem, kas nodrošina atkritumu utilizāciju.
- Rūpīgi ievērojiet vietējo likumdošanu, kas attiecas uz atkritumu utilizāciju.
- Kad mašīna vairs nav derīga ekspluatācijai, nemetiet to ārā, bet sazinieties ar atkritumu savākšanas centru saskaņā ar vietējās likumdošanas prasībām.



Izlieto to izstrādājumu un iepakojumu šķīrotā vākšana ļauj pārstrādāt un atkārtoti izmantot materiālus. Pārstrādāto materiālu atkārtota izmantošana ļauj izvairīties no vides piesārņošanas un samazina pieprasījumu pēc izejvielām.

2. PRODUKTA APRAKSTS

Šī mašīna ir dārzkopības aprīkojums, un proti, zāliena pļaujamašīna ar vadītāju kabīnē un priekšpusē uzstādītu pļaušanas bloku.

Mašīna ir aprīkota ar dzinēju, kas darbina pļaušanas ierīces komplektu, ko aizsargā korpuss, kā arī ar transmisijas bloku, kas nodrošina mašīnas kustību.

Mašīna ir šarnīrveida. Tas nozīmē, ka rāmis ir sadalīts priekšējā daļā un aizmugurējā daļā, kas var tikt pagrieztas viena pret otru.

Šarnīrveida stūres nozīmē, ka mašīna var izdarīt apgriezienus apkociem un citiem šķēršļiem ar ļoti mazu pagrieziena rādiusu. Operators var vadīt mašīnu un darbināt galvenās vadības ierīces, visu laiku sēžot vadītāja sēdekļī.

Mašīnā uzstādītās drošības ierīces nodrošina dzinēju un pļaušanas ierīces komplekta apturēšanu.

Paredzētais lietojums un nepareiza lietošana

Šī mašīna ir paredzēta un izgatavota zāles pļaušanai dārzos un zāliena zonās.

Noteiktu piederumu izmantošana, kurus ražotājs piedāvā kā standartaprīkojumu vai atsevišķi nopērkamu aprīkojumu, ļauj veikt šo darbu, izmantojot dažādas metodes, kas aprakstītas šajā rokasgrāmatā vai instrukcijās, kas tiek piegādātas kopā ar piederumiem.

Jebkāda cita izmantošana var būt bīstama un radīt kaitējumu cilvēkiem un/vai lietām.

Par nepareizu lietošanu tiek uzskatīts (tikai piemēra labad, saraksts nav pilns):

- pārvadāt uz mašīnas citus cilvēkus, bērnus vai dzīvniekus;
- izmantot mašīnu kravas vilkšanai vai stumšanai bez speciālu vilkšanas piederumu izmantošanas;
- pļaušanas ierīces ieslēgšana vietās bez zāles;
- mašīnas izmantošana lapu vai grūžu savākšanai;
- mašīnas izmantošana, lai pārvietotos pa nestabilu, slidenu, apledojušu, akmeņainu vai nelīdzenu zemi, peļķēm vai purvainām zonām.

SVARĪGI Mašīnas nepareizas lietošanas gadījumā tiek anulēta garantija, un ražotājs atsakās no jebkādas atbildības, uzliekot maksājumus, kas izriet no bojājumiem vai kaitējuma sev vai citiem lietotājiem.

SVARĪGI Mašīnu drīkst izmantot tikai viens operators.

SVARĪGI Mašīna nav apstiprināta lietošanai uz koplietošanas ceļiem. Šī mašīna ir jāizmanto (saskaņā ar ceļu satiksmes noteikumiem) tikai privātās zonās, kuras ir slēgtas transporta satiksmei.

2.1. MAŠĪNAS SASTĀVDAĻAS (1. ATT.)

- Rāmis
- Riteņi
- Stūre
- Sēdekļis
- Konsole
- Vadītklas, darbinot pedāli
- Priekšējo piederumu pacelšanas svira
- Dzinēja pārsegs
- Fiksēts dzinēja karteris
- Drošinātāju korpuss

- Akumulators
- Degvielas tvertne
- Transmisijas eļļas tvertne
- Dzinējs
- Hidrauliskās ligzdas (Mod. 740 IOX)
- Ātri atbrīvojami balsti piederumiem

2.2. DROŠĪBAS APZĪMĒJUMI (2. ATT.)



UZMANĪBU

Norāda uz briesmām. To parasti izmanto kombinācijā ar citām pazīmēm, kas norāda uz briesmu specifiku.



UZMANĪBU

Pirms iekārtas lietošanas, uzmanīgi izlasiet lietošanas instrukciju.



UZMANĪBU

Pievērsiet uzmanību tam, vainavizmētātu priekšmetu. Pievērsiet uzmanību tam, vai darbības zonā nav cilvēku.



UZMANĪBU

Vienmēr lietojiet dzirdes aizsargus.



UZMANĪBU

Mašīna nav apstiprināta izmantošanai uz publiskiem ceļiem.



UZMANĪBU

Šī mašīna ar uzstādītiem oriģinālajiem piederumiem var darboties maksimāli 10° slīpumā neatkarīgi no virziena.

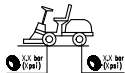

Riepu spiediens. Uz etiķetes ir norādītas optimālās riepu spiediena vērtības - skat. nod. "0 TEHNISKO DATU TABULA". Pareizs gaisa spiediens riepās ir būtisks nosacījums labiem mašīnas lietošanas rezultātiem.



Stāvbremzes fiksatora norāde.



Norāda juma bagāžnieka maksimālo ietilpību (ja tāds ir).

SVARĪGI Ir jānomaina uzlīmes, kuras ir bojātas vai nav salasāmas. Pasūtiet jaunas uzlīmes pilnvarotajā tehniskā atbalsta centrā.

3. MONTĀŽA

SVARĪGI Izsaiņošana un montāža jāveic uz līdzenas un cietas virsmas, kurā ir pietiekami daudz vietas, lai pārvietotu mašīnu un iepakojumu, izmantojot piemērotus instrumentus.

3.1. IZPAKOŠANA

1. Uzmanīgi atveriet iepakojumu, lai nepazaudētu sastāvdaļas
2. Izlasiet kastē esošo dokumentāciju, tai skaitā šo instrukciju.
3. Izņemiet no kastes visas sastāvdaļas, kas vēl nav saliktas.
4. Izņemiet mašīnu no iepakojuma, ievērojot šādus piesardzības pasākumus:
 - uzstādiat griežņierīces bloku visaugstākajā pozīcijā (par. 4), lai izvairītos no tā bojājuma, kad mašīna tiks nolaista no atbalsta paliktņa;
 - novietojiet aizmugurējās transmisijas atbloķēšanas sviru atbloķētā pozīcijā (par. 4) (modeļiem ar hidrostatisko transmisiju);
 - nolaidiet mašīnu no atbalsta paliktņa.

3.2. SĒDEKĻA UZSTĀDĪŠANA

Sēdekļa uzstādīšana (Mod. 740 IOX, 540 IX): skatīt 3. attēlu.

Sēdekļa uzstādīšana (Mod. 340 IX): skatīt 3. attēlu.

Silfonu komplekts (Mod. 740 IOX, 540 IX): skatīt 4. attēlu.

Uzglabāšanas nodalījuma uzstādīšana: skatīt 5. attēlu.

Uzstādīšanai nepieciešamie roku balsti un sastāvdaļas tiek piegādāti iekārtas iepakojuma atsevišķā kastē.

3.3. STŪRES MONTĀŽA

Skatiet 6. attēlu.

3.4. SAKABES STIEŅA MONTĀŽA

Skatiet 7. attēlu.

3.5. ĀTRĀS ATBRĪVOŠANAS STIPRINĀJUMU MONTĀŽA

Ātrās atbrīvošanas stiprinājumi un uzstādīšanas instrukcija ir piegādāti atsevišķā kastē, kas atrodas mašīnas iepakojumā.

Uzstādiat ātrās atbrīvošanas stiprinājumus uz asu vārpstām mašīnas priekšpusē.

3.6. PIEDERUMU UZSTĀDĪŠANA

Skatiet atsevišķo montāžas rokasgrāmatu, kas pievienota katram piederumam.

4. VADĪBAS IERĪCES

• Galvenā slēdzene ar atslēgu (8:)

Barošanas avots tiek aktivizēts ar atslēgu.

Ievietot atslēgu galvenajā slēdzenē, nospiežot un pagriežot pulksteņrādītāja kustības virzienā, lai ieslēgtu strāvas padevi.

Pagriežot atslēgu pretēji pulksteņrādītāja kustības virzienam, lai izslēgtu strāvas padevi.

• Stāvbremzes pedālis (9: A)

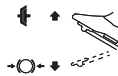

Atlaists: vilce ir ieslēgta.
Stāvbremze nav aktivizēta.

Pilnībā pievilka: vilce ir izslēgta.
Pilnībā aktivizēta stāvbremze, bet nav nofikasēta.

• Stāvbremzes fiksatora svira (9: B)



Pilnībā nospiestā pozīcijā bloķē "bremžu" pedāli.

• Vilces pedālis (9: C)

Nospiežot pedāli uz priekšu, mašīna pārvietojas uz priekšu.

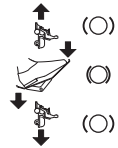

Ja pedālim netiek piemērots spiediens, mašīna paliek nekustīga.

Nospiežot pedāli atpakaļ, mašīna pārvietojas atpakaļgaitā.

Samazinot spiedienu uz pedāli, mašīna bremzē.

• Gāzes vadības ierīce (akselerators)(10:)



Uz pilnu jaudu.



Minimāli.

• Gaisa vadības ierīce (10: B)



Ierīce pilnībā izvilkta: droseļvārsts ir ieslēgts. Palaišanai aukstumā.

Vadības svira iebīdīta uz iekšu: droseļvārsts ir atslēgts. Normāla darbība un karstā palaišana.

• Slēdzis ar atslēgu (10:C)

Atslēga ieslēdz / izslēdz mašīnas aizdedzi.

SVARĪGI *Izņem atslēgu ik reizi, kad mašīna netiek izmantota vai tiek atstāta bez uzraudzības.*

• Konsoles režīma pogu displejs (Mod. 740 IOX, 540 IX) (10:D un 11)



REŽĪMU poga (10:E).

Cipari (11:A).



Stundu skaitītājs (11:B).



Apkārtējās vides temperatūra (11:C).



Apgrīzietņu skaitītājs (11:D).



Serviss (11:E).



Akumulators (11:F).



Jaudas samazinātājs (11:G).



12V ON/OFF (IESLĒGT/IZSLĒGT) (11:H).



Bākuguns (11:I).



Maksimālais slīpums (11:L).



Stāvbremzes pedālis (11:M).



Sēdekļis (11:N).



Eļļa (11:P).

• Priekšējo lukturu vadība un aizmugurējais piederums (Mod. 340 IX) (10:D un 11)



Bākuguns poga/12V (10:E).

• Skaitītāja displejs (Mod. 340 X) (10:D un 11)



Stundu skaitītāja displejs (11: B).

• Jaudas samazinātājs (10: F)



Jaudas samazinātāja ieslēgšanas / izslēgšanas poga.

• Vadības ierīce, lai regulētu aizmugures piederumus (10:H un 10:I)



Šī poga ļauj pacelt un nolaist aizmugurējo piederumu.



• Aizmugures piederuma vadības ierīce (10:L)



Šī poga tiek izmantota, lai pieslēgtu/atslēgtu piederuma elektroenerģijas barošanas avotu.

• Hidrauliskā pacelēja piederumi (10:M)



Peldošā pozīcija.



Nolaišana.



Miera stāvoklis (vidējais).



Pacelšana.

• Vadības sviras hidrauliskajām izvadi (Mod. 740 IOX) (10:O un 10:N)

Abas sviras kontrolē hidrauliskās līgzdas, kas atrodas priekšējā kreisajā pusē.

Tām ir trīs pozīcijas:

Pozīcija uz priekšu/atpakaļ.

Vidējā pozīcija:

• Piedziņas ieslēgšanas/atlaišanas svira (12)



Piedziņa ieslēgta = svira uz āru. Normālai lietošanai.

Piedziņa atbloķēta = svira uz iekšu. Mašīnu iespējams stumt manuāli.

• Jaudas samazinātājs (13 14E)



Šie balsti ļauj viegli un ātri pārslēgties no viena piederuma uz otru.

Siksnas spriegojuma mazināšana: skatīt 13.attēlu.

Siksnas spriegojuma palielināšana: skat. 13. un 14. att.

5. MAŠĪNAS LIETOŠANA

5.1. DARBĪBAS PIRMS DARBA UZSĀKŠANAS

• Eļļas un benzīna uzpilde

SVARĪGI Mašīna tiek piegādāta bez motoreļļas un degvielas.

Pirms mašīnas izmantošanas pārbaudiet degvielas un eļļas līmeni. Lai uzpildītu degvielu un papildinātu eļļu, ievērojiet dzinēja rokasgrāmatā izklāstītos norādījumus.

• Sēdekļa regulēšana

Skatiet 15. attēlu.

• Stūres regulēšana (9:E)

Lai paceltu vai nolaistu stūri vēlamajā pozīcijā, pagrieziet regulēšanas rokturi (9:D). Pieskrūvējiet.

• Pļaušanas augstuma regulēšana (10:G)



Nospieš, lai palielinātu pļaušanas augstumu.



Nospieš, lai samazinātu pļaušanas augstumu.

Plaušanas ierīces komplekts ir pievienots kontaktlīdzdaļai (16:A).

• Riepu spiediens

Attiecībā uz riepu spiedienu skatiet "0 TEHNISKO DATU TABULA".

• Mašīnas sagatavošana darbam

PIEZĪME Šī mašīna ļauj plaut zālienu dažādos veidos; pirms darba sākuma iesakām sagatavot mašīnu saskaņā ar vēlamo plaušanas metodi.

5.2. DROŠĪBAS PĀRBAUDES

• Vispārīgās drošības pārbaudes

Poz.	Rezultāts
Degvielas sistēma un savienojumi.	Nav sūču.
Elektrības vadi.	Uz visas izolācijas nav bojājumu. Nav nekādu mehānisku bojājumu.
Izplūdes sistēma.	Savienojuma punktos nav noplūdes. Visas skrūves ir pievilktas.
Eļļas kontūrs.	Nav sūču. Nav bojājumu.
Pabrauciet ar mašīnu uz priekšu/ atpakaļ un atlaidiet transmisijas pedāli.	Mašīna apstāties.
Izmēģinājuma brauciens	Nav spēcīgas vibrācijas. Nav neparastu trokšņu.

• Drošības ierīču pārbaudes

Stāvoklis	Darbība	Rezultāts
Vadītājs neatrodas vietā. Stāvbremze ieslēgta.	Mēģiniet iedarbināt dzinēju.	Dzinējs neiedarbojas. Displejā (ja tāds ir) parādās uzraksts "APSĒSTIES".
Vadītājs atrodas vietā. Stāvbremze izslēgta.	Mēģiniet iedarbināt dzinēju.	Dzinējs neiedarbojas. Displejā (ja tāds ir) parādās uzraksts "NOSPIEST BREMZI".
Vadītājs atrodas vietā. Stāvbremze ieslēgta.	Mēģiniet iedarbināt dzinēju.	Dzinējs iedarbojas.
Dzinējs darbojas, plaušanas ierīce ir atvienota, stāvbremze nodarbojas.	Vadītājs pieceļas no sēdekļa.	Dzinējs paliek ieslēgts.
Dzinējs darbojas, plaušanas ierīce ir atvienota, stāvbremze ir atvienota.	Vadītājs pieceļas no sēdekļa.	Dzinējs izslēdzas.
Dzinējs darbojas, plaušanas ierīce ir pievienota, stāvbremze ir atvienota.	Vadītājs pieceļas no sēdekļa.	Dzinējs izslēdzas.

Dzinējs darbojas, plaušanas ierīce ir pievienota, stāvbremze ir pievienota.	Vadītājs pieceļas no sēdekļa.	Dzinējs izslēdzas.
---	-------------------------------	--------------------

5.3. LIETOŠANA UZ SLĪPĀM VIRSMĀM

SVARĪGI Mašīnu nedrīkst izmantot nogāzēs, kas lielākas par 10°, neatkarīgi no braukšanas virziena.

SVARĪGI Samaziniet ātrumu nogāzēs un straujos pagriezienos, lai izvairītos no apgāšanās vai kontroles zaudēšanas pār mašīnu.

5.4. IEDARBINĀŠANA UN DARBS

• Iedarbināšana

1. Atvērt degvielas krānu (17:B).
2. Ievietot atslēgu galvenajā slēdzī (8:A).
3. Ieslēgt piedziņu (12) - (svira uz ārpusi).
4. Ievietot atslēgu komutatorā (10:C).
5. Neturēt kāju uz transmisijas pedāļa (9:C).

Iedarbinot aukstu dzinēju:

1. Iedarbināt stāvbremzi (9:A).
2. Uzstādīt akceleratora vadības sviru uz pilnu jaudu (10:A).
3. Pilnībā izvilkt slāpētāja regulatoru (10:B).
4. Pagrieziet slēdža atslēgu pozīcijā. "I" un nospiediet pogu START (sākt) (10: P).

Iedarbinot siltu dzinēju:

5. Iedarbināt stāvbremzi (9:A).
6. Uzstādīt akceleratora vadības sviru uz pilnu jaudu (10:A).
7. Slāpētāja regulators (10: B) jānolaiž.
8. Pagrieziet slēdža atslēgu pozīcijā. "I" un nospiediet pogu START (sākt).

PIEZĪME Gadījumā, ja nevar iedarbināt dzinēju, neturiet starteri ieslēgtu ilgu laiku, lai neizlādētu akumulatoru un neapplūdinātu dzinēju. Uzstādiet atslēgu apturēšanas pozīcijā, uzgaidiet dažas sekundes un atkārtojiet operāciju. Kļūmes gadījumā skatiet šīs rokasgrāmatas 8. nodaļu un dzinēja rokasgrāmatu.

• Pārnesums

1. Nospiežot līdz galam pedāli (9:A) un atlaist to.
2. Darbināt pedāli (9:C), lai mašīnu pārvietotu.
3. Pārvietot to uz darba zonu.
4. Gadījumā, ja ir uzstādīti priekšējie piederumi, darbiniet jaudas padevi (10:F).
5. Sāciet darbu.

5.5. APTURĒŠANA

Lai apturētu mašīnu:

1. Nospiežot līdz galam stāvbremzes pedāli (9:A).
2. Pavilkt sviru (9: B) uz augšu.
3. Atlaist pedāli (9:A).
4. Ļaujiet dzinējam vienu vai divas minūtes darboties tukšgaitā.
5. Nospiežot pogu STOP (APTURĒT) (10: P), lai izslēgtu mašīnu.
6. Pagrieziet komutatora atslēgu (10:C) stāvoklī "0" un izņemiet to.
7. Aizveriet benzīna krānu. Šī norāde ir īpaši svarīga, ja mašīnu paredzēts transportēt uz piekabes vai tamlīdzīgi.
8. Izņemiet atslēgu no galvenā slēdža.



Uzreiz pēc izslēgšanas dzinējs var būt ļoti karsts. Nepieskarieties trokšņa slāpētājam vai tam tuvumā esošajām daļām. Pastāv apdegumu gūšanas risks.

5.6. PĒC IZMANTOŠANAS

- Ļaujiet dzinējam atdzist, pirms novietojat mašīnu jebkādā telpā.
- Veiciet tīrīšanu (par. 6.3).

Vienmēr, kad mašīna ir atstāta bez uzraudzības, kad jūs atstājat vadītāja sēdekli vai novietojat mašīnu stāvēšanai:

1. Apturiet mašīnu.
2. Novietojiet griezējierīču komplektu minimālā augstuma pozīcijā.
3. Pārliecinieties, ka visas kustīgās daļas pilnīgi apstājas.
4. Izņemiet aizdedzes atslēgu.

6. TEHNISKĀ APKOPE

Obligātie drošības noteikumi ir izklāstīti 1. nod. Rūpīgi ievērojiet šos norādījumus, lai neradītu nopietnus riskus vai briesmas:

Pirms jebkāda veida mašīnas pārbaūžu, tīrīšanas vai tehniskās apkopes/remontdarbu veikšanas:

- Atvienojiet griezējierīci.
- Apturiet mašīnu.
- Ieslēdziet neitrālo pārnēsumu.
- Pievelciet stāvbremzi.
- Apturiet dzinēju.
- Pārliecinieties, ka katra kustīgā detaļa apstājas.
- Izņemiet aizdedzes atslēgu.
- Izmantojiet piemērotu apģērbu, darba cimdus un aizsargbrilles.

SVARĪGI *Nekad neatstājiet atslēgu ievietotu aizdedzē vai bērniem vai nepiederošām personām sasniedzamā vietā.*

6.1. DEGVIELAS UZPILDE

Līmeni var bez grūtībām noteikt caur caurspīdīgo tvertnes logu (17:A). Neuzpildiet tvertni pilnībā, lai, benzīnam uzsilstot, tas var izplesties, nepārplūstot.

SVARĪGI *Izmantojiet tikai bezsvina benzīnu. Nejauciet benzīnu ar eļļu.*

SVARĪGI *Izvaieties no benzīna izliešanas uz plastmasas detaļām, lai tās nesabojātu; gadījuma, ja benzīns tika nejauši izliets, nekavējoties nomazgājiet ar ūdeni. Garantija neattiecas uz virsbūves un dzinēja plastmasas daļu bojājumiem benzīna izliešanas dēļ.*

6.2. MOTOREĻĻAS PĀRBAUDE UN PAPILDINĀŠANA

SVARĪGI *Sekojiēt visām norādēm, kas minētas dzinēja lietošanas instrukcijās.*



Pirms katras izmantošanas reizes pārbaudiet eļļas līmeni.

Mod. Honda GXV 630; 660; 690 (18):

1. Notīriet apkārt stienim. Izskrūvējiet un izņemiet to ārā.
2. Notīriet stieni.
3. Pilnībā ievietojiet stieni, neieskrūvējot to vietā.
4. Izņemt mērstieni no jauna.
5. Pārbaudiet eļļas līmeni.
6. Uzpildīt, ja eļļas līmenis atrodas zem atzīmes "FULL".

Mod. B&S 8270; B&S VANGUARD 18HP (19 un 20):

1. Notīriet apkārt stienim.
2. Izskrūvējiet un izņemiet to ārā.
3. Notīriet stieni.
4. Pilnībā ievietojiet stieni un ieskrūvējiet to vietā.
5. Atskrūvējiet un atkal izvelciet stieni.
6. Pārbaudiet eļļas līmeni.
7. Uzpildīt, ja eļļas līmenis atrodas zem atzīmes "FULL".

6.3. TĪRĪŠANA

• Vispārīgi norādījumi

Pēc katras lietošanas reizes veiciet tīrīšanu, ievērojot šādus norādījumus:

- Nemazgājiet mašīnu ar ūdens strūklu palīdzību, lai izvairītos no dzinēja un elektrisko daļu samitrināšanas.
- Noņemiet zāles atliekas un dubļus, kas sakrājušies šasijas iekšpusē.
- Vienmēr pārbaudiet, vai gaisa ieņēmējos nav zāles atlieku.
- Šasijas tīrīšanai neizmantojiet agresīvus šķidrumus.
- Lai samazinātu ugunsgrēka risku, novāciet no dzinēja zāli, lapas un smērvielas paliekas.

1. Izīriet dzinēja dzesēšanas gaisa ielūdi (18:A).

2. Pēc tīrīšanas ar ūdeni iedarbiniet mašīnu un tai uzstādīto griezējierīces komplektu, lai iztukšotu ūdeni, kas citādi varētu iekļūt gultnos un izraisīt bojājumus.

6.4. AKUMULATORS

Izlasiet un rūpīgi ievērojiet akumulatoram pievienotajā rokasgrāmatā aprakstīto uzlādēšanas procedūru. Ja procedūra netiek ievērota vai akumulators netiek uzlādēts, akumulatora elementi var tikt neatgriezeniski bojāti. Izlādējušais akumulators jāuzlādē pēc iespējas ātrāk.

Uzlāde ar motora palīdzību:

1. Jauna akumulatora gadījumā pievienojiet vadus akumulatoram.
2. Izvediet mašīnu ārpus telpām.
3. Iedarbiniet dzinēju atbilstoši šīs rokasgrāmatas instrukcijām.
4. Ļaujiet dzinējam nepārtraukti darboties 45 minūtes (laiks, kāds nepieciešams pilnīgai akumulatora uzlādei).
5. Izslēdziet dzinēju.

Uzlāde ar akumulatora lādētāju.

SVARĪGI *Uzlādēšana jāveic, izmantojot ierīci ar konstantu spriegumu. Citas uzlādēšanas sistēmas var neatgriezeniski sabojāt akumulatoru.*

6.5. GRIEZĒJIERĪCES TEHNISKĀ APKOPE



Nepieskarieties griezējierīcei, kamēr nav izņemta aizdedzes atslēga un griezējierīce nav pilnībā apstājusies. Pievērsiet uzmanību tam, lai griezējierīce varētu kustēties, pat ja atslēga ir izņemta no aizdedzes (akumulatora modēļiem).



Visas ar griezējierīcēm veicamās darbības (noņemšana, asināšana, balansēšana, remonts, atkārtota uzstādīšana un/vai maiņa) ir svarīgas operācijas, kuru veikšanai ir nepieciešamas speciālas iemaņas un atbilstošs aprīkojums; tāpēc drošības nolūkos tās vienmēr ir jāveic specializētajos servisa centros.



Vienmēr nomainīt bojātu, līku vai nolietotu griezējierīci kopā ar tās skrūvēm, lai nodrošinātu līdzsvarozāšanu.

SVARĪGI Vienmēr izmantojiet tikai oriģinālās griezējierīces, kas satur kodu, kas ir norādīts "Tehnisko datu" tabulā.

7. TRANSPORTĒŠANAS, NOŅEMŠANA NO EKSPLUATĀCIJAS UN UTILIZĀCIJA

7.1. TRANSPORTĒŠANA

Mašīnas pārvietošanas laikā jāievēro šādi norādījumi:

1. atvienojiet griezējierīci;
2. pārvietojiet griezējierīču bloku visaugstākajā pozīcijā;
3. izslēdziet mašīnu un izņemiet aizdedzes atslēgu;
4. atslēdziet transmisiju (par. 4).

Transportējot mašīnu transportlīdzeklī vai piekabē, jāievēro šādi norādījumi:

- izmantojiet izturīgas, piemērota platuma un garuma iebraukšanas rampas;
- mašīnas iekraušanas laikā dzinējam jābūt izslēgtam, iedarbināšanas atslēgai jābūt izņemtai no mašīnas ligzdas, vadītājs nedrīkst tajā atrasties un to drīkst tikai stumt, pieaicinot atbilstošu cilvēku skaitu;
- aizveriet degvielas krānu (ja tas ir paredzēts);
- nolaidiet griezējierīces;
- novietojiet to tādā veidā, lai tā nevienam neradītu bīstamību;
- ieslēdziet transmisiju (par. 4);
- cieši piestipriniet to pie transportlīdzekļa, izmantojot troses vai ķēdes, lai izvairītos no apgāšanās ar iespējamu bojājuma nodarīšanu.

7.2. UZGLABĀŠANA

Ja ir paredzēts, ka mašīna tiks uzglabāta ilgāk par 30 dienām:

- Laujiet dzinējam atdziest
- Atvienojiet kabeļus no akumulatora un glabājiet to vēsā un sausā vietā.
- Iztukšojiet degvielas tvertni un sekojiet norādījumiem, kas ietverti dzinēja rokasgrāmatā.
- Rūpīgi iztīriet mašīnu.
- Pārbaudiet, vai mašīnā nav bojājumu. Nepieciešamības gadījumā sazinieties ar pilnvaroto tehniskā atbalsta centru.

Novietojiet mašīnu uzglabāšanā:

- ar nolaistu griezējierīces bloku;
- sausā vidē;
- no laika apstākļiem aizsargātā vietā;
- ja vien iespējams, pārklājiet ar audumu;
- bērniem nepieejamā vietā;
- pārliecinieties, ka no tās ir izņemtas visas atslēgas un tehniskajai apkopei izmantojamie instrumenti.

Atsākot mašīnas izmantošanu:

- pārliecinieties, ka no caurulēm, no ventiļa, no degvielas krāna un no karburatora nav degvielas noplūdes;
- sagatavojiet mašīnu, kā aprakstīts nodaļā "5 Mašīnas lietošana".

PIEZĪME Akumulators pilnībā jāuzlādē vismaz reizi mēnesī un vienmēr pirms darbības atsākšanas.

PIEZĪME Uzglabājiet mašīnu tā, lai tā nebūtu bīstama saskarses gadījumā, pat nejausi cilvēkiem.

8. TRAUCĒJUMMEKLĒŠANA

PROBLĒMA	IESPĒJAMS CĒLONIS	RISINĀJUMS
1. Nav ieslēgta konsole.	Galvenais slēdzis ar atslēgu ir stāvoklī "O".	Novietojiet galveno slēdzi ar atslēgu stāvoklī "ON" ("IESLĒGT").
2. Nav ieslēgta konsole. Ar galveno slēdzi stāvoklī "I" ("IESLĒGTS") un komutatora atslēgu stāvoklī "I" ("IESLĒGTS") konsole paliek ieslēgta	Akumulators slikti savienots.	Pārbaidīt komutatora atslēgu un galveno slēdzi stāvoklī "O" ("IZSLĒGT") un: Pārbaudīt akumulatora savienojumus.
	Pilnībā izlādējis akumulators.	Uzlādējiet akumulatoru.
	Izdedzis drošinātājs.	Nomainiet drošinātāju.
3. Starteris negriežas Komutatoram ar atslēgu atrodies stāvoklī "I" ("IESLĒGTS"), displejs ieslēdzas, bet nospiežot pogu "START/STOP ENGINE" ("PALAIST/APTURĒT DZINĒJU"), starteris negriežas.	Akumulators nav pietiekami uzlādēts.	Uzlādējiet akumulatoru.

4. <u>Startēris griežas, bet dzinēju nevar neiedarbināt</u> Komutatoram ar atslēgu atrodies stāvoklī "I" ("IESLĒGTS"), displejs ieslēdzas, bet nospiežot pogu "START/ STOP ENGINE" ("PALAIST/ APTURĒT DZINĒJU"), startēris griežas, bet dzinējs neiedarbinās.	Benzīna krāns aizvērts.	Atvērt benzīna krānu.
	Benzīns netiek padots.	- Pārbaudiet līmeni tvertnē. - Pārbaudīt benzīna filtru.
	Aizdedzes defekts.	- Pārbaudiet aizdedzes sveces uzgaļa stiprinājumu. - Pārbaudiet elektrodu tīrību un pareizo attālumu starp tiem.
5. <u>Akumulatora indikatorlampina un cipari mirgo. (740 IOX, 540 IX)</u> <u>Parādās uzraksts "BATT." (340 IX)</u> Tiek mēģināts iedarbināt mašīnu; mašīna neiedarbinās; indikatorlampina "Akumulators" un uzraksts "Cipari" sāk mirgot, norādot spriegumu, kas zemāks par 12V.	Akumulators nav pietiekami uzlādēts.	Uzlādēt akumulatoru.
	Uzlādes drošinātājs izdedzis.	Nomainiet drošinātāju.
	Akumulatora kļūme.	Nomainīt akumulatoru.
6. <u>Akumulatora indikatorlampina un cipari mirgo. (740 IOX, 540 IX)</u> <u>Parādās uzraksts "BATT." (340 IX)</u> Indikatorlampina "Akumulators" un uzraksts "Cipari" sāk mirgot, norādot spriegumu, kas pārsniedz 12V.	Uzraksts "Cipari" norāda spriegumu, kas augstāks par 12V; un tiek norādīts pārspriegums.	Sazinieties ar pilnvaroto tehniskā atbalsta centru.
7. <u>Akumulatora indikatorlampina un cipari mirgo, un pēc tam motors noslāpst. (740 IOX, 540 IX)</u> <u>Parādās uzraksts "BATT." (340 IX)</u> Indikatorlampina "Akumulators" un uzraksts "Cipari" sāk mirgot, norādot spriegumu, kas pārsniedz 12V; pēc tam mašīna izslēdzas.	Akumulators atrodas virs pārsprieguma sliekšņa.	Sazinieties ar pilnvaroto tehniskā atbalsta centru.
8. <u>Dzinējs darbojas; indikatorlampina "Akumulators" un uzraksts "Cipari" mirgo, norādot spriegumu zemāku par 12V. (740 IOX, 540 IX)</u> <u>Parādās uzraksts "BAT." (340 IX)</u>	Ja šie apstākļi saglabājas:	
	Uzlādes drošinātājs izdedzis.	Nomainiet drošinātāju.
	Akumulatora kļūme.	Nomainīt akumulatoru.
9. <u>Grūtības iedarbināšanas laikā vai dzinēja nevienmērīga darbība.</u>	Akumulatora uzlādes kļūme.	Sazinieties ar pilnvaroto tehniskā atbalsta centru.
	Karburācijas problēmas.	Notīriet vai nomainiet gaisa filtru.
10. <u>Dzinēja samazināta veiktspēja darba laikā.</u>	Kustības ātrums ir pārāk liels attiecībā pret plaušanas augstumu.	Samazināt pārvietošanās ātrumu un/vai palielinātu plaušanas augstumu.
11. <u>Akumulatora indikators neizslēdzas pēc dažām darbības minūtēm. (740 IOX, 540 IX)</u>	Nepietiekama uzlāde.	Sazinieties ar pilnvaroto tehniskā atbalsta centru.
12. <u>Elļas indikatorlampina iedegas darba laikā. (740 IOX, 540 IX)</u>	Dzinēja eļļošanas problēma.	- Nekavējoties izslēgt mašīnu. - Atjaunot eļļas līmeni (Ja problēma joprojām pastāv, sazinieties ar autorizētu servisa centru).
13. <u>Dzinējs noblokējas bez jebkāda redzama iemesla.</u>	- Beigusies degviela. - Mēģiniet palaist dzinēju no jauna.	Uzpildiet pilnu bāku ar degvielu (ja problēma joprojām pastāv, sazinieties ar pilnvaroto tehniskā atbalsta centru).

14. <u>Nevienmērīga plaušana.</u>		Pārbaudiet riepu spiedienu.
	Griezējierīču asums tiek samazināts.	Sazinieties ar pilnvaroto tehniskā atbalsta centru.
	Kustības ātrums ir pārāk liels attiecībā pret plaušanas zāles augstumu.	Samazināt pārvietošanās ātrumu un/vai palielinātu plaušanas augstumu.
	Griezējierīču bloks ir pilns ar zāli.	- Uzgaidiet, līdz zāle ir sausa. - Izīriiet plaušanas ierīces komplektu.
15. <u>Anomālas vibrācijas lietošanas laikā.</u>	- Griezējierīces nav līdzsvarotas. - Plaušanas ierīces vaļīgas. - Vaļīgas daļas. - iespējami bojājumi.	Sazināties ar servisa centru, kas pilnvarots veikt pārbaudes, nomaiņu vai remontu.
16. <u>Ar iedarbinātu dzinēju, darbinot vilkmes pedāli, mašīna nekustas.</u>	Svira "transmisijas izslēgšana" atdoas izslēgtā pozīcijā.	ieslēdziet pārnesumu.

PIEZĪME Ja traucējumi saglabājas arī pēc aprakstīto risinājumu pielietošanas, sazinieties ar izplatītāju.

PIEZĪME Ja rodas citi, tabulā neuzskaitīti defekti, nekavējoties sazinieties ar autorizēto servisa centru.

МАКЕДОНСКИ - Превод на оригиналното упатство

Прочитајте го целосно ова упатство пред да ја користите машината.

Упатството за користење е достапно:

- ▷ на веб-страницата stiga.com
- ▷ со скенирање на QR кодот



Download full manual
stiga.com

ВНИМАНИЕ: ПРЕД УПОТРЕБА НА МАШИНАТА, ПРОЧИТАЈТЕ ГО ВНИМАТЕЛНО СЛЕДНОВО УПАТСТВО.
Да се сочува за понатамошна употреба.

ЗАБЕЛЕШКА Целта на овој документ е да обезбеди едноставен водич во хартиена форма за безбедно ракување и одржување на косилката.
За подетални информации, преземете ги целосните дигитални упатства за користење.

1. БЕЗБЕДНОСНИ МЕРКИ

1.1. ОБУКА



Запознајте се со командите и правилното користење на косилката. Научете како брзо да го запрете моторот. Непридржувањето кон предупредувањата и кон упатството може да предизвикаат пожар и/или сериозни повреди.

- Да не се дозволи никогаш со косилката да управуваат деца или лица кои немаат доволно искуство со управувањето. Локалните закони може да предвидат минимална возраст за управување со косилката.
- Да не се користи никогаш машината доколку корисникот е уморен или болен, или доколку има конзумирано лекови, дроги, алкохол или супстанции штетни за рефлексите и вниманието.
- Да се има во предвид дека корисникот е одговорен за несреќи и непредвидени ситуации кои може да се утврдат на трети лица или на нивниот имот. Во опсегот на одговорности на операторот спаѓа и проценката на можните ризици на теренот каде треба да се работи и затоа преземете ги сите неопходни мерки за безбедност за да ја гарантирате својата, но и безбедноста на другите особено на закосени, нерамни, лизгави или нестабилни терени.
- Во случај кога во опкружувањето на машината има други лица, проверете дали операторот ги почитува упатствата што се содржани во ова упатство.

1.2. ПРЕЛИМИНАРНИ ОПЕРАЦИИ

Лична заштитна опрема (ЛЗО)

- Носете соодветна облека, работни чевли со ѓон против лизгање, и долги пантолони. Не вклучувајте на косилката со боси носе или со отворени сандали. Носете заштитни слушалки за слухот.
- Носете ракавици за работа во сите ситуации каде има ризик за рацете.
- Не носете марами, наметки, ремени, бразлетни, облека со леелеви делови или со врвки и врски и слични додатоци што висат или се долги и би можеле да се закачат за косилката или за предмети и материјали кои се производ на работата.
- Соодветно приберете ја косата доколку е долга.

Простор за работа / Носилка

- Проверете ја темелно целата површина за работа и отстранете сè што би можело да биде исфрлено од косилката или да ги оштети сечилата/ротирачните единици (камења, гранки, железни жици, коски, итн.).

Мотор со внатрешно согорување мотори: гориво



Горивото е лесно запаливо.

- Чувајте го горивото во соодветни садови за таа намена, на безбедно место, подалеку од извор на топлина или отворен оган.
- Не пушете додека полните или дополнувате гориво.
- Дополнувајте гориво со инка и на отворена површина.
- Никогаш не отворајте го капачето на резервоарот, и не дополнувајте гориво додека моторот работи или е уште загреан.
- Не го приближувајте резервоарот до отворен оган, за да ја проверите содржината.
- Веднаш исчистете го секој остаток од истуреното гориво врз косилката или на земја.
- Безбедно заменувајте го капачето на резервоарот, и садовите со гориво.

1.3. ВО ТЕКОТ НА РАБОТАТА

- Не го палете моторот во затворен простор каде што може да се акумулира јаглерод моноксид. Операцијата на стартување треба да се одвива на отворен простор или во простории со провентилација. Не заборавајте дека издувните гасови можат да бидат токсични.
- Кога ја палите косилката, не насочувајте го пригушувачот, а со тоа и издувните гасови кон запаливите материји.
- Не ја користете косилката во ризични амбиенти во присуство на лесно запаливи гасови и прашина. Електричен контакт или механичко триење можат да предизвикаат палење на прашината или на издувната пара.
- Работете само на дневна светлина или при добро вештачко осветлување и при услови на добра видливост.
- Оддалечете ги лицата децата и животните од работниот простор. Не може да се чуваат деца додека се користи на косилката, тие треба да бидат чувани од друго лице.
- Избегнувајте да работите на мокра трева, кога врне и кога ризик од временска непогода, особено грмотевици.
- Обрнете особено внимание на нерамнините на теренот (наклони, вдлабнатини), закосувањата, скриените опасности и прецките ношоти можат да ја ограничат видливоста.
- Работете секогаш надолжно во однос на косината, во правец нагоре/надолу, но никогаш попреку внимавајќи при тоа на менувањето на правецот одржувајќи правилна потпора и да избегнувате тркалата да удираат на пречки (камења, гранки, корења и сл.) со што може да се предизвика странично лизгање, превртување или загуба на контролата врз машината.
- Носилката не смее да се користи на косина поголема од 10°, без оглед на правецот на косење.
- Запрете ги сечилата кога поминувате на површини без трева.

- Секогаш држете ги рацете и нозете подалеку од сечилото, особено при стартување на моторот и додека работите со косилката.
- Држете растојание од отворот за исфрлање.
- Никогаш не користете ја косилката со оштетена заштита, ако недостасува или ако не е правилно поставена (корпа за трева, штитник за задно исфрлање).
- Неисклучувајте, деактивирајте, вадете гиманометарот и безбедносните системи/микротрепачи.
- Особено внимавајте на закосена површина, за да не дојде до превртување на косилката, или губење контрола. Главните причини за губење на контрола се:
 - Недоволно прилепување на тркалата.
 - Прекумерна брзина.
 - Нагли промени на правецот.
 - Несоодветно сопирање.
 - Несоодветна употреба на косилката.
 - Недоволно познавање на условите на теренот.
 - Употреба на косилката за влечење.
- Внимавајте на сообраќајот кога косилката се користи во близина на пат.
- Ослободете ги сечилата, запрете го моторот и извадете го клучот за палење (така што ќе се осигурате дека сите подвижни делови се во состојба на мирување):
 - При транспорт на косилката;
 - Секогаш кога косилката е без надзор;
 - Пред да ги отстраните пречките на лентата за исфрлање;
 - Пред да ја проверите, чистите или работите на косилката;
 - По удирање во стран предмет. Проверете ја косилката да не е оштетена и, ако треба, поправете ја пред повторно да ја користите;
 - Ако косилката почне да вибрира невообичаено: проверете дали има некакво оштетување; проверете дали деловите се разлабавени и затегнете ги, Сите проверки, поправки и промени ќе се вршат исклучиво од страна на Овластениот сервисен центар.
- Секогаш држете ги рацете и нозете подалеку од сечилото, особено при стартување на моторот и додека работите со косилката.
- Внимание: сечилото продолжува да се врти уште неколку секунди откако ќе се исклучи или откако ќе го изгаснете моторот.
- Внимавајте на склопот на сечила со повеќе ножеви, бидејќи ротирањето на едно сечило може да предизвика ротација и на другите ножеви.
- Држете растојание од отворот за исфрлање.
- Да не се допираат деловите на моторот при работа бидејќи се топли. постои ризик од изгореници.
- За да го избегнете ризикот од пожар, не оставајте ја косилката во висока трева додека моторот уште работи.
- Држете ги рацете и нозете подалеку од зглобниот спој на управувачот и потпирачот за седиште. Постои ризик од скршеници.



Во случај на дефект или инциденти во текот на работата, веднаш исклучете го моторот и оддалечете ја машината внимавајќи да не предизвикате други оштетувања во случај на несреќа проследена со повреда на операторот или другите лица, веднаш дадете прва помош согласно ситуацијата и обратете се во соодветен центар за здравствена заштита за неопходно лекување. Отстранете ги темелно сите остатоци од носењето што може да предизвикаат дефект или повреди на лица или животни ако останат незабележано во косилката.

1.4. ОДРЖУВАЊЕ, ЧУВАЊЕ И ТРАНСПОРТ

Редовно одржувајте и правилно одложете ја косилката за да ја одржите безбедноста на косилката и нивото на работа.

- Никогаш не користете ја косилката со користени или оштетени делови. Оштетените или дефектните делови треба да се заменат, никогаш да не се поправаат. Користете само оригинални резервни делови.
- Во текот на операциите за регулирање на машината, обрнете внимание и избегнувајте прстите да ви се наоѓаат заглавени во уредот со сечивото во движење и фиксните делови на машината.
- Контролирајте редовно да не има губење на масло и/или гориво за да се намали ризикот од пожари.



Дадените нивоа за бучава и вибрации во ова упатство се максимални вредности при употреба на машината. Употребата на сечило коешто не е стабилно, движењето со преголема брзина, неодржувањето на машината значително влијаат врз емисијата на бучава или вибрации. Затоа, неопходно е да применувате заштитни мерки за да елиминирате можни оштетувања заради зголемена бучава или значителни вибрации; одржувајте ја косилката редовно, носете слушалки против бучава и правете паузи во работата.

- Никогаш ја складирајте косилката со гориво во резервоарот, во просторија каде испарувањата од горивото може да допрат до отворен пламен, искра или до извор на топлина.
- За намалување на ризикот од оган, не оставајте полни контејнери во затворен простор.

1.5. ЗАШТИТА НА ЖИВОТНАТА СРЕДИНА

- Доследно следете ги локалните закони за фрлање на амбалажата, делови во распаѓање или какви било елементи со штетно влијание врз животната средина овие отпадоци не се фрлаат во ѓубре, туку треба да бидат разделени и да се достават до соодветни центри за собирање на истите, кои ќе се погрижат за рециклирање на материјалите.
- Придржувајте се до локалните одредби за отстранување на отпадни материјали.
- Кога косилката ќе се расипе, не ја исфрлајте надвор, туку однесете ја во депонијата за отпадни материјали, согласно позитивните локални одредби.



Засебното собирање на производите и искористените пакувања овозможува рециклирање на материјалите и повторна употреба. повторната употреба на рециклираните материјали спречува штета на животната средина и ја намалува потребата за примарни материјали.

2. ОПИС НА ПРОИЗВОДОТ

Оваа машина е градинарски алат дизајниран да се користи како косилка за трева со седиште.

Косилката има мотор што ги активира сечилата заштитени со штитник, како и единица за пренос што ја придвижува косилката.

Машината се состои од зглобови. Ова значи дека сечилата е поделена на преден и заден дел кои можат заемно да се управуваат.

Зглобното управување значи дека косилката може да се вози околу дрвја и други пречки со екстремно ограничен радиус на управување.

Операторот е во позиција да управува со косилката, и да ги вклучува главните команди во седечка состојба. Безбедносните уреди ќе ја запрат косилката и склопот на сечилата.

Соодветна и погрешна употреба

Оваа косилка е дизајнирана и произведена за сечење трева во градини и тревни површини.

Употребата на одредена дополнителна опрема којашто ја предвидел производителот како оригинална опрема и делови што се набавуваат засебно, дозволуваат да ја завршите оваа работа на различни начини, дадени во ова упатство, и во упатството што се доставува со дадената дополнителна опрема.

Секоја друга употреба може да биде опасна и да предизвика штета на лица и/или имот.

Се отфрлаат при неправилна употреба (како пример, но не се ограничува на следното):

- транспорт на други лица, деца или животни на косилката;
- употреба на косилката за влечење или откачување на товар, без соодветната дополнителна опрема наменета за влечење;
- Вклучување на сечилата врз површини без трева;
- Употреба на косилката за собирање на лисја или остатоци;
- користење на косилката за менување преку нестабилна, лизгава, замрзната, камена или нерамна површина, вирови или мочуришта.

ВАЖНО Неправилното користење на машината ја поништува гаранцијата и го ослободува Производителот од сепаква одговорност, и целата одговорност за штета или повреда на корисникот или трети лица, ја сноси корисникот.

ВАЖНО Косилката мора да ја користи само еден корисник.

ВАЖНО Косилката не е наменета за движење на јавни патишта. Мора да се користи (согласно Законот за патишта) само на приватни површини, каде нема сообраќај.

2.1. ДЕЛОВИ НА КОСИЛКАТА (СЛ. 1)

- A. Шасија
- B. Тркала
- C. Управувач
- D. Седиште
- E. Конзола
- F. Контрола на педалата
- G. Рачката за подигнување на предните додатоци
- H. Капак на моторот
- I. Фиксирано куќиште на моторот
- L. Куќиште со осигурувачи

- M. Акумулатор
- N. Резервоар за гориво
- O. Резервоар за масло за менувач
- P. Мотор
- Q. Хидраулични приклучоци (мод. 740 IOX)
- R. Рачки за брзо ослободување за додатоци

2.2. ОЗНАКИ ЗА БЕЗБЕДНОСТ (СЛ. 2)



ВНИМАНИЕ

Укажува на опасност. Најчесто се комбинира со други знаци кои укажуваат на опасност.



ВНИМАНИЕ

Пред да ја користите оваа машина, внимателно прочитајте го упатството за употреба.



ВНИМАНИЕ

Обрнете внимание на какви било расфрлани предмети. Обрнете внимание на луѓето присутни на местото што се обработува.



ВНИМАНИЕ

Секогаш носете штитници за уши.



ВНИМАНИЕ

Косилката не е наменета за употреба на јавни патишта.



ВНИМАНИЕ

Оваа машина, со инсталирани оригинални додатоци, може да работи на максимален наклон од 10°, без оглед на насоката.

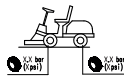

Притисок во гумите. На етикетата се наведени оптималните вредности на притисокот во гумите - види дел „0 ТАБЕЛА СО ТЕХНИЧКИ ПОДАТОЦИ“. Правилниот притисок во гумите е важен услов за да се добијат добри резултати од користењето на машината.



Индикација за блокирање на рачната сопирачка.



Ја означува максималната носивост на носачот (ако има).

ВАЖНО Сите оштетени или нечитливи ознаки мора да се заменат. Нарачајте резервни налепници од овластен сервисен центар.

3. МОНТАЖА

ВАЖНО Распакувањето и монтажата треба да се извршат на рамна и стабилна површина со доволно простор за поместување на косилката со користење на соодветни алати.

3.1. РАСПАКУВАЊЕ

- Отворете го пакувањето внимателно за да не ги изгубите деловите
- Прочитајте ја документацијата во кутијата каде се наведени овие упатства.
- Извадете ги од кутијата сите делови што не се монтирани.
- Извадете ја косилката од пакувањето следејќи ги следните мерки:
 - продвижете го склопот на сечилата до неговата максимална висина (пас. 4) за да избегнете оштетување во моментот кога ќе ја спуштите косилката од платформата на земја
 - Продвижете ја рачката за возење напред до позицијата за ослободување (пас. 4) (за модели со хидростатски погон).
 - Спуштете ја косилката од платформата на земја.

3.2. МОНТИРАЊЕ НА СЕДИШТЕТО

Склоп на седиште (мод. 740 IOX, 540 IX): Види слика 3.

Склоп на седиште (мод. 340 IX): Види слика 3.

Склоп на перничина (мод. 740 IOX, 540 IX): Види слика 4.

Склоп на преграда за складирање: Види слика 5.

Потпирачите за раце и компонентите потребни за нивна инсталација се испорачуваат во посебно пакување во пакувањето на косилката.

3.3. МОНТИРАЊЕ НА УПРАВУВАЧОТ

Види слика 6.

3.4. МОНТАЖА НА ВЛЕЧНАТА СПОЈКА

Види слика 7.

3.5. МОНТАЖА НА РАЧКИТЕ ЗА БРЗО ОСЛОБОДУВАЊЕ

Рачките за брзо ослободување и соодветните упатства се испорачуваат во посебно пакување во пакувањето на косилката.

Инсталирајте ги рачките за брзо ослободување на вратилата на предната оска.

3.6. МОНТИРАЊЕ НА ДОДАТОЦИТЕ

Види во посебното упатство за инсталација испорачано со секој додаток.

4. КОМАНДИ ЗА КОНТРОЛА

• Главен прекинувач за клуч (8:A)

Напојувањето се активира преку клучот.

Вметнете го клучот во главниот прекинувач, притиснете и свртете го надесно за да го активирате напојувањето.

Свртете го клучот налево за да го исклучите напојувањето.

• Педала за рачната сопирачка (9:A)

Отпуштена: погонот е активиран. рачната сопирачка не е активирана.

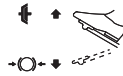

Притисната докрај: погонот е ослободен. Рачната сопирачка е целосно активирана, но не е блокирана.

• Рачка за блокирање на рачната сопирачка (9:B)



Ја блокира педалата за сопирање во целосно притисната положба.

• Педала за гас (9:C)

Со притискање на педалата напред, косилката оди напред.

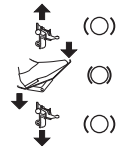

Кога педалата не е притисната, косилката не се движи.

Со притискање на педалата назад, косилката оди во ривверц.

Со намалување на притисокот на педалата, косилката сопира.

• Команда за гас (10:A)



Активирана.



Во мирување.

• Контрола на воздухот (10:B)



Докрај: Придушувачот е активиран. За ладно стартување.

Контролата е вклучена: Придушувачот е деактивиран. Нормално работење и топло стартување.

• Прекинувач за клуч (10:C)

Клучот овозможува вклучување/исклучување на косилката.

ВАЖНО Извадете го клучот секогаш кога носилката е без надзор или кога не се користи.

• Приказ на копчето за режим на конзола (мод. 740 IOX, 540 IX) (10:D и 11)



Клуч за режим (10:E).

Цифри (11:A).



Тајмер (11:B).





Амбиентална температура (11:C).



Тахометар (11:D).

 Сервисирање (11:E).

 Акумулатор (11:F).

 Капацитет на подигање (11:G).

 12 V ON/OFF (11:H).

 Предно светло (11:I).

 Максимален наклон (11:L).

 Педала за рачната сопирачка (11:M).

 Седиште (11:N).

 Масло (11:P).

• **Контрола на предно светло и заден додаток (мод. 340 IX) (10:D и 11)**

 Копче за предно светло/12 V (10:E).

• **Приказ на тајмер (мод. 340 X) (10:D и 11)**

 Приказ на тајмер (11:B).

• **Капацитет на подигање (10:F)**

 Копче за вклучување/исклучување на капацитет на подигање.

• **Контрола за прилагодување на заден додаток (10:H и 10:I)**



Копчето овозможува подигање и спуштање на задниот додаток.



• **Контрола на заден додаток (10:L)**

 Користете го ова копче за напојување/исклучување на струјата за додатокот.

• **Хидраулична дигалка за додаток (10:M)**

 Позиција на лебдење.



Спуштање.



Средна позиција.



Подигнување.

• **Рачки за контрола на хидраулични приклучоци (мод. 740 IOX) (10:O и 10:N)**

Двете рачки ги контролираат хидрауличните приклучоци лоцирани на предната лева страна.

Тие имаат три позиции:
Положба напред/назад.
Централна положба

• **Рачка за активирање/отпуштање на менувачот (12)**

Активиран менувач = издадена рачка. За нормална употреба.



Отпуштен менувач = рачна навнатре. Косилката може рачно да се премести.

• **Капацитет на подигање (13 и 14)**



Овие рачки овозможуваат лесно и брзо префрлање од еден додаток на друг.

Ослободување на затегнувањето на ременот: Види слика 13.

Затегнување на ременот: види слика 13 и 14.

5. УПОТРЕБА НА МАШИНАТА

5.1. ПРЕЛИМИНАРНИ ОПЕРАЦИИ

• **Дополнување масло и гориво**

ВАЖНО *Машината нема моторно масло или гориво.*

Проверете дали има гориво и проверете го нивото на маслото пред да ја користите косилката. За методите и мерките на претпазливост при надополнување гориво и масло следете ги инструкциите дадени во прирачникот за мотор.

• **Подесување на седиштето**

Види слика 15.

• **Прилагодување на управувачот (9:E)**

Одвртете ја рачката за прилагодување (9:D) од управувачот за да го подигнете или спуштите во саканата положба. Прицврстете.

• **Прилагодување на висината на косење (10:G)**



Притиснете за да ја зголемите висината на косење.



Притиснете за да ја намалите висината на косење.

Склопот на сечилото е поврзан во струја (16:A).

• Притисок во гумите

За притисок во гумите види „0 ТАБЕЛА СО ТЕХНИЧКИ ПОДАТОЦИ“.

• Подготовка на носилката пред започнување со работа

ЗАБЕЛЕШКА Оваа машина овозможува косење на тревникот на различни начини; пред стартување, подгответе ја машина врз основа на начинот на косење на тревникот.

5.2. БЕЗБЕДНОСНИ КОНТРОЛИ

• Општи безбедносни проверки

Предмет	Резултат
Водови и поврзувања за гориво.	Нема истекување.
Електрични кабли.	Неоштетена изолација. Нема механички оштетувања.
Систем за издувни гасови.	Нема истекување на точките за поврзување. Сите завртки се затегнати.
Водови за масло	Нема истекување. Нема оштетувања.
Одете со косилката напред/назад и отпуштете ја pedalата за гас.	Косилката запира.
Пробно возење	Нема чудни вибрации. Нема чудни звуци.

• Безбедносни проверки на уредите

Статус	Дејство	Резултат
Операторот не е на седиште. Рачната сопирачка е активирана.	Обидете се да го стартувате моторот.	Моторот не стартува. На екранот се прикажува „СЕДНЕТЕ“ (ако има).
Операторот е на седиште. Рачната сопирачка е ослободена.	Обидете се да го стартувате моторот.	Моторот не стартува. На екранот се прикажува „ПРИТИСНЕТЕ НА СОПИРАЧКАТА“ (ако има).
Операторот е на седиште. Рачната сопирачка е активирана.	Обидете се да го стартувате моторот.	Моторот стартува.
Моторот е вклучен, сечилото е деактивирано, рачната сопирачка е активирана.	Операторот станува од седиштето.	Моторот останува вклучен.
Моторот е вклучен, сечилото е деактивирано, рачната сопирачка е деактивирана.	Операторот станува од седиштето.	Моторот запира.

Моторот е вклучен, сечилото е активирано, рачната сопирачка е деактивирана.	Операторот станува од седиштето.	Моторот запира.
Моторот е вклучен, сечилото е активирано, рачната сопирачка е активирана.	Операторот станува од седиштето.	Моторот запира.

5.3. УПОТРЕБА НА СТРМНИ ПОВРШНИ

ВАЖНО Косилката не смее да се користи на косина поголема од 10°, без оглед на правецот на косење.

ВАЖНО Намалете ја брзината на стрмнини и на тесни места за да не дојде до превртување или губење контрола врз косилката.

5.4. СТАРТУВАЊЕ И РАБОТА

• Стартување

- Отворете го вентилот за бензин (17:B).
- Вметнете го клучот во главниот прекинувач (8:A).
- Активирајте го менувачот (12) - (рачката издадена).
- Вметнете го клучот во прекинувачот (10:C).
- Не притискајте ја pedalата за гас (9:C).

Стартување при студено време:

- Активирајте ја рачната сопирачка (9:A).
- Свртете ја гаста докрај (10:A).
- Целосно извлечете ја контролата на придущувачот (10:B).
- Свртете го прекинувачот во положба „I“ и притиснете го копчето СТАРТ (10:P).

При топло стартување:

- Активирајте ја рачната сопирачка (9:A).
- Свртете ја гаста докрај (10:A).
- Контролата на придущувачот (10:B) мора да е спуштена.
- Свртете го прекинувачот во положба „I“ и притиснете го копчето СТАРТ.

ЗАБЕЛЕШКА Доколку има проблеми при стартување на моторот, не настојување бидејќи така може да го испразните акумулаторот и моторот. Ставете го пак клучот во позиција за застанување, почекајте неколку секунди и повторете ја постапка. Ако проблемот не се реши, проверете во поглавје 8 од ова упатство и во упатството за моторот.

• Подготовка

- Притиснете ја pedalата докрај (9:A) и отпуштете ја.
- Активирајте ја pedalата (9:C) за косилката да почне да се движи.
- Одете на работната површина.
- Ако се поставени предните додатоци, активирајте го капацитетот за подигање (10:F).
- Започнете со работа.

5.5. ЗАПИРАЊЕ

За да ја исклучите косилката:

- Притиснете ја pedalата за рачната сопирачка (9:A) докрај.
- Повлечете ја рачката (9:B) нагоре.
- Отпуштете ја pedalата (9:A).
- Оставете го моторот во мирување една или две минути.
- Притиснете го копчето STOP (10:P) за да ја исклучите косилката.
- Свртете го клучот од прекинувачот (10:C) во положба „0“ и извлечете го.
- Затворете го вентилот за бензин. Оваа индикација е особено важна ако косилката треба да се транспортира на приколка или нешто слично.

- Издадете го клучот од главниот прекинувач.



Моторот може да е многу вжештен веднаш по гаснењето. Не допирајте ги издвуната цевка и околните делови. Постои опасност од изгореници.

5.6. ПО РАБОТАТА

- Оставете моторот да се олади пред да ја складирате машината во затворен простор.
- Исчистете (пас. 6.3).

Ако ја оставите косилката без надзор, ако операторот стане од седиштето или косилката е паркирана:

- Запрете ја косилката.
- поставете го склопот на сечилото во најниската позиција.
- Проверете дали сите делови што се движат, се целосно запрени.
- Издадете го клучот за палење.

6. ОДРЖУВАЊЕ

Безбедносните прописи што треба да се почитуваат се дадени во поглавје 1. Строго придржувајте се до овие упатства за да избегнете сериозни ризици или опасности:

Пред да започнете со каква било контрола, чистење или одржување/прилагодување на косилката:

- Исклучете ги сечилата.
- Запрете ја косилката.
- Ставете во лер.
- Активирајте ја паркинг сопирачката.
- Исклучете го моторот.
- Уверете се дека сите подвижни делови се запрени.
- Издадете го клучот за палење.
- Носете соодветна облека, работни чевли и заштитни очила.

ВАЖНО Никогаш не оставајте го клучот внатре, или на дофат на деца или на неовластени лица.

6.1. ДОПОЛНУВАЊЕ ГОРИВО

Транспарентноста на прозорецот (17:A) на резервоарот ја олеснува проверката на нивото. Не полнете го резервоарот докрај за да може кога ќе се загрее бензинот да се прошири без да се прелее.

ВАЖНО Користете само безоловен бензин. Не мешајте бензин со масло.

ВАЖНО Не истурајте бензин врз пластичните делови за да не ги уништите. Во случај на ненамерно пролевање, исперете веднаш со вода. Гаранцијата не ги покрива оштетувањата на пластичните делови на каросеријата или на моторот предизвикани од бензин.

6.2. ПРОВЕРКА И ДОПОЛНУВАЊЕ НА МОТОРНО МАСЛО

ВАЖНО Почитувајте ги мерките на претпазливост дадени во прирачникот за моторот.

 Проверете го нивото на масло пред секоја употреба.

Мод. Honda GXV 630; 660; 690 (18):

- Исчистете го делот околу шипката за проверка на ниво. Одртете ја и издадете ја.
- Исчистете ја шипката.
- Вметнете ја шипката докрај, без да ја затегнете.
- Повторно издадете ја шипката.
- Проверете го нивото на маслото.
- Ако нема доволно масло, дополнете до ознаката „FULL“.

Мод. B&S 8270; B&S VANGUARD 18HP (19 и 20):

- Исчистете го делот околу шипката за проверка на ниво.
- Одртете ја и издадете ја.
- Исчистете ја шипката.
- Вметнете ја шипката докрај и прицврстете ја.
- Одртете ја и повторно издадете ја.
- Проверете го нивото на маслото.
- Ако нема доволно масло, дополнете до ознаката „FULL“.

6.3. ЧИСТЕЊЕ

• Општи упатства

Пред секоја употреба, темелно исчистете следејќи ги упатствата подолу:

- Не полевајте вода и избегнувајте мокрење на моторот и на електричните делови.
 - Отстранете ги остатоците од трева и кал насобрани во внатрешноста на шасијата.
 - Секогаш проверувајте дали отворите за вентилација се ослободени од остатоци од косењето.
 - Не користете абразивни течности за чистење на шасијата.
 - За да го намалите ризикот од пожар, одржувајте го моторот чист од остатоци од трева, лисја или масло.
- Исчистете го доводот за воздух за ладење на моторот (18:A).
 - Откако ќе го исчистите со вода, стартувајте ја косилката и склопот на сечилата за да излезе водата и да не навлезе во лежиштата и да ги оштети.

6.4. АКУМУЛАТОР

Внимателно прочитајте и почитувајте ги упатствата дадени во прирачникот за акумулаторот. Непридржувањето до постапките за користење и полнење на акумулаторот, може трајно да ги оштетат неговите делови. Празниот акумулатор мора да се наполни што е можно поскоро.

Полнење преку моторот:

- Кога имате нов акумулатор, поврзете ги каблите со акумулаторот.
- Издадете ја косилката надвор.
- Стартувајте го моторот според инструкциите во прирачникот.
- Оставете го моторот постојано да работи 45 минути (за целосно да се наполни акумулаторот).
- Исклучете го моторот.

Полнење со полнач за акумулатор.

ВАЖНО Полнењето треба да се изведе со полнач за акумулатор со постојан напон. Други системи за полнење може да го оштетат трајно акумулаторот.

6.5. ОДРЖУВАЊЕ НА УРЕДОТ СО СЕЧИВОТО



Не допирајте ги сечилата ако не сте го извадиле клучот за палење и ако сечилата не се застанати докрај. Внимавајте сечилата можат да се движат, дури и ако клучот е отстранет (за моделите на акумулатор).



Сите активности околу сечилото (расклопување, острење, балансирање, поправка, повторно монтирање и/или замена) се сложени работи, и за нив се потребни посебни вештини, и соодветни алати; Од безбедносни причини, овие работи треба да се извршат од страна на Овластениот сервисен центар.



Секогаш менувајте ги оштетените, извитканите или избените сечила, заедно со навртните и завртните, за да се осигурате дека ќе се усогласат.

ВАЖНО Секогаш користете оригинални сечила кои го содржат кодот даден во табелата за „Технички податоци“.

7. ТРАНСПОРТ, СКЛАДИРАЊЕ И ФРЛАЊЕ

7.1. ТРАНСПОРТ

При ракување со косилката, секогаш:

1. исклучете ги сечилата;
2. поставете го склопот на сечилото во највисоката позиција;
3. исклучете ја косилката и извадете го клучот за палење
4. исклучете го погонот (пас.4).

Кога ја транспортирате косилката со возило или приколка, секогаш:

- користете подигнувачка платформа со соодветна јачина, ширина и должина,
- товарете ја косилката со изгаснат мотор, со клучот за палење изваден од бравата, без операторот и со помош на други лица,
- затворете го водот за гориво (ако е предвиден)
- спуштете го склопот на сечилата;
- поставете ја така што нема да биде опасност заникого;
- вклучете го погонот (пас.4);
- цврсто заклучете го на превозното средство со јажиња или ланци за да не се преврти или оштети.

7.2. СКЛАДИРАЊЕ

Кога косилката треба да се складира на период подолг од 30 дена:

- Оставете го моторот да се олади
- Откачете ги каблите на акумулаторот и чувајте ги на ладно и суво место.
- Испразнете го резервоарот за гориво и следете ги насоките во упатството за моторот.
- Темелно исчистете ја косилката.
- Проверете дали е оштетена косилката. Ако е потребно, контактирајте со овластен сервисен центар.

Складирајте ја косилката:

- склопот на сечилото да биде во спуштена положба;
- на суво место;
- заштитена од лошите временски услови;
- по можност покриена со прекривка;
- подалеку од дофат на деца;
- уверувајќи дека сте ги тргнале клучевите и опремата што ја користевте при одржувањето.

Пред повторно стартување на косилката:

- проверете дали тече гориво од цреволото, отворот или карбураторот;
- подгответе ја косилката како што е наведено во поглавје „5 Употреба на косилката“.

ЗАБЕЛЕШКА Проверувајте дали акумулаторот е целосно наполнет најмалку еднаш месечно и пред секоја употреба.

ЗАБЕЛЕШКА Складирајте ја косилката за да избегнете ризик од ненадеен контакт со луѓе.

8. ДЕТЕКЦИЈА НА ПРОБЛЕМ

ПРОБЛЕМ	МОЖНА ПРИЧИНА	РЕШЕНИЕ
1. <u>Конзолата не се вклучува.</u>	Главниот прекинувач е во положба „О“.	Поставете го прекинувачот на „I“..
2. <u>Конзолата не се вклучува.</u> Конзолата останува исклучена и кога главниот прекинувач е во положба „I“ и кога прекинувачот за клуч е во положба „I“	Акумулаторот не е правилно поврзан.	Поставете го прекинувачот за клуч и главниот прекинувач на „О“:
	Акумулаторот е целосно испразнет.	Проверете ги приклоците на акумулаторот.
	Осигурувачот е прегорен.	Наполнете ја батеријата. Заменете го осигурувачот.
3. <u>Анлансерот не стартува.</u> Кога прекинувачот за клуч е во положба „I“, екранот се вклучува, но анлансерот не стартува со притискање на копчето „СТАРТУВАЊЕ / ИСКЛУЧУВАЊЕ НА МОТОРОТ“.	Недоволно наполнет акумулатор.	Наполнете ја батеријата.

<p>4. <u>Анлансерот стартува, но моторот не стартува</u> Кога прекинувачот за клуч е во положба „I“, екранот се вклучува, а со притискање на копчето „СТАРТУВАЊЕ / ИСКЛУЧУВАЊЕ НА МОТОРОТ“ се вклучува анлансерот, но не и моторот.</p>	<p>Вентилот за бензин е затворен.</p> <hr/> <p>Неисправен довод на гориво.</p> <hr/> <p>Дефект при палење.</p>	<p>Отворете го вентилот за бензин.</p> <hr/> <p>- Проверете го нивото во резервоарот. - Проверете го филтерот за гориво.</p> <hr/> <p>- Проверете дали свеицијата е правилно поставена. - Проверете дали електродите се исчистени и се на правилно растојание.</p>
<p>5. <u>Се вклучува светлото за предупредување за акумулаторот заедно со цифрите. (740 IOX, 540 IX)</u> <u>Се појавува „БАТТ“.</u> (340 IX) Обидете се да ја стартувате косилката; косилката не стартува, светлото за предупредување „Акумулатор“ и „Цифри“ почнуваат да трепкаат што укажува на напон помал од 12 V.</p>	<p>Недоволно наполнет акумулатор.</p> <hr/> <p>Прегорен осигурувач на полначот за акумулатор.</p> <hr/> <p>Неисправен акумулатор.</p>	<p>Наполнете го акумулаторот.</p> <hr/> <p>Заменете го осигурувачот.</p> <hr/> <p>Заменете го акумулаторот.</p>
<p>6. <u>Се вклучува светлото за предупредување за акумулаторот заедно со цифрите. (740 IOX, 540 IX)</u> <u>Се појавува „БАТТ“.</u> (340 IX) Светлото за предупредување „Акумулатор“ и „Цифри“ почнуваат да трепкаат што укажува на напон поголем од 12 V.</p>	<p>„Цифри“ означува напон поголем од 12 V; има состојба на прекумерен напон.</p>	<p>обратете се во овластен сервисен центар.</p>
<p>7. <u>Се вклучува светлото за предупредување за акумулаторот заедно со цифрите и моторот се исклучува. (740 IOX, 540 IX)</u> <u>Се појавува „БАТТ“.</u> (340 IX) Светлото за предупредување „Акумулатор“ и „Цифри“ трепкаат што укажува на напон поголем од 12 V, и потоа косилката се исклучува.</p>	<p>Акумулаторот ја надминува границата за прекумерен напон.</p>	<p>обратете се во овластен сервисен центар.</p>
<p>8. <u>Моторот работи, Светлото за предупредување „Акумулатор“ и „Цифри“ трепкаат што укажува на напон помал од 12 V. (740 IOX, 540 IX)</u> <u>Се појавува „БАТТ“.</u> (340 IX)</p>	<p>Ако состојбата продолжи:</p> <hr/> <p>Прегорен осигурувач на полначот за акумулатор.</p> <hr/> <p>Неисправен акумулатор.</p> <hr/> <p>Полначот за акумулатор е неисправен.</p>	<p>Заменете го осигурувачот.</p> <hr/> <p>Заменете го акумулаторот.</p> <hr/> <p>обратете се во овластен сервисен центар.</p>
<p>9. <u>Потешкотии при палење или неправилна работа на моторот.</u></p>	<p>Дефект на карбуратор.</p>	<p>Исчистете или заменете го филтерот за воздух.</p>
<p>10. <u>Слаби перформанси на моторот при работа.</u></p>	<p>Преголема предна брзина во однос на висината на косење.</p>	<p>Намалете ја брзината и/или зголемете ја висината на косење.</p>
<p>11. <u>Индикаторот за акумулатор останува вклучен и покрај тоа што косилката работи веќе неколку минути. (740 IOX, 540 IX)</u></p>	<p>Недоволно наполнет.</p>	<p>Обратете се во овластен сервисен центар.</p>

12. <u>За време на работата се вклучува светлото за предупредување за масло. (740 IOX, 540 IX)</u>	Проблеми со подмачкување на моторот.	- Веднаш исклучете ја косилката. - Дополнете со масло (Ако проблемот продолжи, обратете се во Овластениот сервисен центар).
13. <u>Моторот запира без да има причина.</u>	- Нема веќе гориво. - Обидете се да го рестартирате моторот.	Дополнете со гориво (ако проблемот продолжи, обратете се во овластен сервисен центар).
14. <u>Нерамномерно косење.</u>	<p>Намалена острина на сечилата.</p> <p>Голема предна брзина во однос на висината на тревата што треба да се искоси.</p> <p>Склопот на сечилата е полно со трева.</p>	<p>Проверете го притисокот во гумите.</p> <p>Обратете се во овластен сервисен центар.</p> <p>Намалете ја брзината и/или зголемете ја висината на косење.</p> <p>- Почекајте тревата да се исуши. - Искристете го склопот на сечилата.</p>
15. <u>Невообичаени вибрации за време на употребата.</u>	<ul style="list-style-type: none"> - Сечилата се неправилно избалансирани. - Сечилата се олабавени. - Олабавени делови. - Можно оштетување. 	Контактирајте со овластен сервисен центар за проверка, замена или поправка.
16. <u>Кога моторот работи, косилката останува во состојба на мирување кога педалата за гас е притисната.</u>	Рачката за „Деактивирање на менувачот“ е во положба за деактивирање.	Активирајте го менувачот.

ЗАБЕЛЕШКА Ако проблемите продолжат по извршувањето на опишаните операции, контактирајте со дилерот.

ЗАБЕЛЕШКА За дополнителни проблеми кои не се наведени во табелата, веднаш контактирајте со овластен сервисен центар.

NEDERLANDS - Vertaling van de Originele Instructies

Lees de volledige handleiding voordat u de machine gebruikt.

De gebruikershandleidingen zijn beschikbaar:

- ▷ op de website stiga.com
- ▷ door de QR code te scannen



LET OP: VOORALEER DE MACHINE TE GEBRUIKEN, DIENT MEN DEZE HANDLEIDING AANDACHTIG TE LEZEN.
Bewaren voor toekomstige behoeften.

OPMERKING Dit document is bedoeld als een eenvoudige handleiding, op papier, voor het gebruik en het onderhoud van de machine in veilige omstandigheden.
Download voor meer gedetailleerde informatie de volledige handleidingen in digitaal formaat.

1. VEILIGHEIDSVORSCHRIFTEN

1.1. TRAINING



Zorg dat u vertrouwd raakt met de bedieningsknoppen en in staat bent de machine op de juiste wijze te gebruiken. Leer de motor snel af te zetten. Het niet in acht nemen van de voorschriften en instructies kan brand en/of ernstige letsels veroorzaken.

- Laat nooit toe dat de machine gebruikt wordt door kinderen of door personen die niet vertrouwd zijn met deze aanwijzingen. De minimale leeftijd van de gebruiker kan landelijk gereguleerd zijn.
- Gebruik de machine nooit indien de gebruiker vermoeid of onwel is, of indien hij geneesmiddelen, drugs, alcohol of andere stoffen ingenomen heeft die een negatieve invloed kunnen hebben op zijn reactievermogen en aandacht.
- Denk eraan dat de persoon die de machine bedient of de gebruiker aansprakelijk is voor ongevallen en onvoorzienige gebeurtenissen die personen of hun eigendommen kunnen overkomen. Het valt onder de verantwoordelijkheid van de gebruiker om de risico's, die het terrein waarop hij moet werken met zich mee kan brengen, te beoordelen en om alle nodige voorzorgsmaatregelen te treffen met het oog op zijn eigen veiligheid en die van anderen, met name op hellingen, hobbelige, gladde of instabiele terreinen.
- Indien men de machine aan derden wil geven of lenen, moet men zich ervan verzekeren dat de gebruiker de gebruiksaanwijzingen in dit handboek doorneemt.

1.2. VOORAFGAANDE HANDELINGEN

Persoonlijke beschermingsmiddelen (PBM)

- Draag geschikte kledij, stevige werkschoenen met antislipzolen en een lange broek. Schakel de machine niet wanneer u geen schoenen draagt of met open sandalen. Draag gehoorbescherming.
- Draag werkhandschoenen voor alle handelingen die gevaarlijk kunnen zijn voor de handen.
- Draag geen sjaal, hemd, halsketting, armbanden, kledij met losse delen, of met bandjes of dassen of andere hangende of wijde accessoires die vastgegrepen kunnen worden door de machine of voorwerpen en materiaal aanwezig op de werkplaats.
- Lang haar wordt zorgvuldig bijeengebonden.

Werkzone / Machine

- Controleer grondig de hele werkzone en verwijder alles wat door de machine weg zou kunnen uitgestoten worden of de maai-inrichting/draaiende organen zou kunnen beschadigen (keien, takken, ijzerdraad, beenderen, enz.).

Explosiemotoren: leiding



De brandstof is zeer ontvlambaar.

- Bewaar de brandstof in speciale houders die daarvoor gehomologeerd zijn, op een veilige plaats, uit de buurt van warmtebronnen of naakte vlammen.
- Rook niet tijdens het tanken of het bijvullen van brandstof of elke keer wanneer men met de brandstof werkt.
- Gebruik een trechter om brandstof bij te vullen, en doe dit enkel in de open lucht.
- Als de motor aanstaat of warm is mag u geen brandstof toevoegen of de dop van de benzinetank afdraaien.
- Breng geen vlammen nabij de opening van het reservoir om de inhoud ervan te controleren.
- Reinig onmiddellijk elk spoor van brandstof dat op de machine of op de grond gelekt is.
- Draai de dop altijd weer goed op het brandstofreservoir en op de houder van de brandstof.

1.3. TIJDENS HET GEBRUIK

- Start de motor niet in gesloten ruimten waar zich gevaarlijke koolstofmonoxide kan concentreren. Het opstarten moet in openlucht of op een goed verluchte plaats vinden. Denk er altijd aan dat uitlaatgassen giftig zijn.
- Richt, tijdens het opstarten van de machine, de geluidsdemper en dus de uitlaatgassen nooit naar ontvlambare materialen.
- Gebruik de machine niet in omgevingen met gevaar op ontploffing, in aanwezigheid van ontvlambare vloeistoffen, gas of stof. Elektrische contacten of mechanische wrijvingen kunnen vonken doen ontstaan, die stof of dampen kunnen doen ontbranden.
- Enkel bij daglicht of met goed kunstmatig licht en bij goede zichtbaarheid reinigen.
- Verwijder personen, kinderen en dieren uit de werkzone. De kinderen moeten onder toezicht van een andere volwassene staan.
- Werk niet op nat gras, bij regen of bij risico op onweer, in het bijzonder wanneer er kans op bliksem bestaat.
- Let bijzonder goed op de onregelmatigheden van het terrein (drempels, geulen), op de hellingen, op verborgen gevaren en op de aanwezigheid van eventuele hindernissen die de zichtbaarheid zouden kunnen beperken.
- Werk in de dwarse richting van de helling en nooit in de richting van de stijging/daling, let goed op bij de veranderingen van richting, verzeker ervan een goed steunpunt te hebben, en let er goed op dat de wielen niet op hindernissen stoten (stenen, takken, wortels, enz.) die een zijdelingse verschuiving of verlies van controle over de machine zouden kunnen veroorzaken.
- De machine mag niet worden gebruikt op hellingen van meer dan 10°, ongeacht de rijrichting.
- Stop de maai-inrichting bij het oversteken van niet-grasachtige oppervlakken.

- Houd altijd de handen en voeten ver van het maaimechanisme, zowel wanneer de motor gestart wordt als tijdens het gebruik van de machine.
- Blijf steeds op afstand van de aflaatopening.
- Gebruik de machine nooit indien de beschermingen beschadigd zijn, ontbreken of niet correct geplaatst zijn (opvangzak, achterste aflaatbeveiliging).
- De aanwezige veiligheidsinrichtingen/microschakelaars niet uitschakelen, afschakelen, verwijderen of schenden.
- Let op in geval van hellende terreinen, waar bijzondere aandacht vereist is om omkantelen of verlies van controle over de machine te vermijden. De voornaamste oorzaken waardoor de macht over het stuur kwijt geraakt kan worden zijn:
 - Onvoldoende grip van de wielen.
 - Overdreven snelheid.
 - Bruuske richtingsveranderingen.
 - Niet passende remming.
 - De machine is niet geschikt voor het doel waarvoor ze gebruikt wordt.
 - Gebrek aan kennis van de gevolgen te wijten aan de toestand van het terrein.
 - Gebruik van de machine als trekvoertuig.
- Let goed op het verkeer, wanneer de machine dicht bij de straat gebruikt wordt.
- Ontkoppel de maai-inrichting leg de motor stil en verwijder de contactsleutel (controleer dat alle bewegende delen volledig stilstaan):
 - Tijdens het transport van de machine;
 - Elke keer wanneer men de machine onbewaakt laat;
 - Alvorens de oorzaken van verstopping te verwijderen of het afvoerkanaal te ontstoppen;
 - Alvorens de machine te controleren, te reinigen of eraan te werken;
 - Na het raken van een vreemd voorwerp. Controleer de machine op eventuele schade, en voer de nodige herstellingen uit voordat u deze opnieuw gebruikt;
 - Als de machine abnormaal begint te trillen: controleer eventuele beschadigingen; controleer of delen losgekomen zijn en schroef ze weer vast; Voer de controles, vervangingen of herstellingen uit bij een Gespecialiseerd Centrum.
- Houd altijd de handen en voeten ver van het maaimechanisme, zowel wanneer de motor gestart wordt als tijdens het gebruik van de machine.
- Let op: het maai-element blijft gedurende enkele seconden na zijn afkoppeling of na uitschakeling van de motor draaien.
- Let goed op de snijgroep met meerdere maai-inrichtingen, aangezien een draaiende maai-inrichting ook de andere zou kunnen doen draaien.
- Blijf steeds op afstand van de aflaatopening.
- De delen van de motor niet aanraken, omdat die tijdens het gebruik erg heet worden. Gevaar voor brandwonden.
- Laat de machine niet stilstaand in hoog gras met de motor draaiend, om risico op brand te vermijden.
- Houd handen en voeten uit de buurt van de stuurkoppeling en de stoelsteun. Hier bestaat risico voor letsels door verplettering.



In geval van breuken of incidenten tijdens het werk, dient men de motor onmiddellijk stil te zetten en de machine te verwijderen om geen verdere schade te berokkenen; in geval van ongevallen met persoonlijke letsels of letsels aan derden, dient men onmiddellijk de meest geschikte eerste-hulp-procedures te volgen voor de situatie en zich tot een gezondheidsstructuur te richten voor de nodige zorgen. Verwijder zorgvuldig eventuele resten die schade of letsels aan personen of dieren kunnen veroorzaken indien ze onopgemerkt blijven.

1.4. ONDERHOUD, OPSLAG EN TRANSPORT

Regelmatig onderhoud en een correcte stalling garanderen de veiligheid van de machine en het niveau van de performance.

- Gebruik de machine nooit als er onderdelen versleten of beschadigd zijn. De defecte of beschadigde onderdelen moeten vervangen en niet gerepareerd worden. Gebruik uitsluitend originele reserveonderdelen.
- Tijdens de afstellingen van de machine, moet men erop letten dat de vingers niet tussen de bewegende maai-inrichting en de vaste delen van de machine geklemd geraken.
- Om brandgevaar te beperken, moet u regelmatig controleren of er geen olie en/of brandstof lekt.



Het niveau van geluid en trillingen als aangegeven in deze handleiding, zijn maximale waarden voor het gebruik van de machine. Het gebruik van een niet gebalanceerd maai-element, een overdreven snelheid van de beweging en gebrek aan onderhoud hebben een negatieve invloed op het geluidsniveau en op de trillingen. Bijgevolg is het noodzakelijk preventieve maatregelen te treffen om mogelijke schade ten gevolge van een hoog geluidsniveau en stress van trillingen te vermijden; zorg voor het onderhoud van de machine, draag gehoorbescherming, maak pauzes tijdens het werk.

- Zet de machine niet met brandstof in de tank in een ruimte waar de brandstofdampen met vlammen, vonken of een warmtebron in aanraking zouden kunnen komen.
- Laat geen houders met restmateriaal in een gesloten ruimte, om het risico op brand te voorkomen.

1.5. BESCHERMING VAN DE OMGEVING

- Volg nauwgezet de plaatselijke normen voor het verwerken van de verpakking, accu's, versleten delen of eender welk element met een sterke invloed op het milieu; dit afval mag niet met de huisafval weggeworpen worden, maar moet gescheiden worden en aan speciale verzamelcentra toevertrouwd worden, die de recyclage van de materialen zullen verzorgen.
- Volg scrupuleus de lokale normen op voor de afdanking van het afval.
- Bij het buiten bedrijf stellen van de machine, mag deze nooit in het milieu achtergelaten worden maar moet ze naar een container park gebracht worden, volgens de geldende plaatselijke normen.



De gescheideninzameling van gebruikte producten en verpakkingen staat recycling en hergebruik van de materialen toe. Het hergebruik van gerecycleerd materiaal helpt de vervuiling van het milieu te voorkomen en vermindert de vraag naar grondstoffen.

2. BESCHRIJVING VAN HET PRODUCT

Deze machine is een tuingeredschap, meer bepaald een grasmaaier met een zittende bediener en frontale snij-inrichting.

De machine is voorzien van een motor, die de snij-inrichting inschakelt, die wordt beschermd door een carter, en een aandrijfgroep die de beweging doorgeeft aan de machine.

De machine heeft een knikbesturing. Dit betekent dat het chassis is verdeeld in een voorste gedeelte en een achterste gedeelte die ten opzichte van elkaar kunnen worden bestuurd. De knikbesturing betekent dat de machine met een extreem kleine draaicirkel rond bomen en andere obstakels kan rijden. De bediener kan de machine bedienen en de hoofdcommando's inschakelen terwijl hij steeds op zijn plaats blijft zitten.

De veiligheidsvoorzieningen op de machine zorgen voor de stillegging van de motor en van de snij-inrichting.

Beoogd gebruik en oneigenlijk gebruik

Deze machine is ontworpen en gebouwd voor het maaien van gras in tuinen en grasvelden.

Het gebruik van bijzonder toebehoren, voorzien door de Fabrikant als oorspronkelijke uitrusting of afzonderlijk aan te kopen, staat toe dit werk uit te voeren volgens de verschillende werkwijzen die in deze handleiding of in de instructies die met het toebehoren geleverd worden, beschreven zijn.

Elk ander gebruik kan gevaarlijk zijn en kan persoonlijke letsels en/of materiële schade veroorzaken.

De volgende situaties behoren tot het onjuist gebruik (bijvoorbeeld, maar niet uitsluitend):

- op de machine andere personen, kinderen of dieren vervoeren;
- de machine gebruiken om ladingen trekken of duwen zonder het gebruik van het daarvoor bestemde accessoire voor het slepen;
- de maai-inrichting aanschakelen op zones zonder gras;
- de machine te gebruiken voor het verzamelen van bladeren of afval;
- de machine gebruiken voor verplaatsingen op onstabiele, gladde, ijzige, steenachtige of oneffen grond, plassen of moerassen.

BELANGRIJK *Onjuist gebruik brengt verval van zowel de garantie als de aansprakelijkheid van de fabrikant teweeg waardoor de gebruiker zelf verantwoordelijk is voor schade of letsel die hijzelf of anderen oplopen.*

BELANGRIJK *De machine mag steeds slechts door een enkele bediener gebruikt worden.*

BELANGRIJK *De machine is niet goedgekeurd om op de openbare weg te rijden. Ze mag (volgens het Wegverkeersreglement) uitsluitend gebruikt worden op privé-terrein dat voor verkeer gesloten is.*

2.1. MACHINECOMPONENTEN (AFB. 1)

- A. Chassis
- B. Wielen
- C. Stuur
- D. Stoel
- E. Console
- F. Pedaalbedieningen
- G. Hendel stijging frontale accessoires
- H. Motorkap
- I. Vaste motorcarter
- L. Zitting zekeringen

- M. Accu
- N. Brandstoftank
- O. Reservoir overbrengingsolie
- P. Motor
- Q. Hydraulische aansluitingen (Mod. 740 IOX)
- R. Houders met snelkoppeling voor accessoires

2.2. VEILIGHEIDSSIGNALERINGEN (AFB. 2)



LET OP

Duid gevaar aan. Is gewoonlijk gecombineerd met andere signaleringen die het gevaar aanduiden.



LET OP

Lees de handleiding zorgvuldig voordat u de machine gebruikt.



LET OP

Let op voor eventuele verspreide voorwerpen. Let op voor eventuele ter plaatse aanwezige personen.



LET OP

Draag altijd een gehoorbescherming.



LET OP

De machine is niet goedgekeurd om op de openbare weg te rijden.

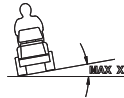

LET OP

Deze machine, met origineel gemonteerde accessoires, kan werken met een maximale helling van 10° onafhankelijk de rijrichting.

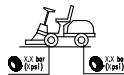

Bandenspanning. Het etiket bevat de optimale waarden van de bandenspanning - zie hfdst. "0 TABEL TECHNISCHE GEGEVENS". De correcte bandenspanning is van essentieel belang voor het behalen van goede resultaten bij het gebruik van de machine.



Aanduiding van blokkering parkeerrem.



Duidt het maximum draagvermogen van de bagagedrager aan (indien aanwezig).

BELANGRIJK *Beschadigde of onleesbaar geworden labels moeten vervangen worden. Vraag nieuwe labels aan uw eigen geautoriseerd Dienstcentrum.*

3. MONTAGE

BELANGRIJK *De machine moet op een vlakke en solide ondergrond worden uitgepakt en gemonteerd, met voldoende bewegingsruimte voor machine en verpakking, en met behulp van geschikte gereedschappen.*

3.1. UITPAKKEN

1. Open de verpakking voorzichtig, let erop geen onderdelen te verliezen.
2. Raadpleeg de documentatie in de doos, inclusief deze gebruiksaanwijzingen.
3. Haal alle onderdelen die niet gemonteerd zijn uit de doos.
4. Haal de machine uit de verpakking, met de volgende voorzorgsmaatregelen:
 - breng de maaigroep op de maximale hoogte (par. 4) om deze niet te beschadigen wanneer de machine van het basispallet gehaald wordt;
 - plaats de hendel voor de ontgrendeling van de achterste transmissie in de ontgrendelde positie (par. 4) (voor de modellen met hydrostatische transmissie).
 - Haal de machine van het basispallet.

3.2. MONTAGE VAN DE STOEL

Montage van de stoel (Mod. 740 IOX, 540 IX): zie afbeelding 3.

Montage van de stoel (Mod. 340 IX): zie afbeelding 3.

Montage van de blazer (Mod. 740 IOX, 540 IX): zie afbeelding 4.

Montage van de bergruimte: zie afbeelding 5.

De armleuningen en de onderdelen die nodig zijn voor hun installatie worden apart verpakt geleverd in de verpakking van de machine.

3.3. MONTAGE VAN HET STUURWIEL

Zie afbeelding 6.

3.4. MONTAGE VAN DE TREKSTANG

Zie afbeelding 7.

3.5. MONTAGE VAN DE HOUDERS MET SNELKOPPELING

De snelkoppelingen en de relatieve instructies voor de installatie worden afzonderlijk in de verpakking van de machine geleverd.

Installeer de houders met snelkoppeling op de voorste steekassen van de machine.

3.6. MONTAGE VAN DE ACCESSOIRES

Zie de montagegids die afzonderlijk bij elk accessoire wordt geleverd.

4. BEDIENINGSELEMENTEN

• Hoofdzakelijke sleutelschakelaar (8:A)

De stroomtoevoer wordt geactiveerd met de sleutel.

Plaats de sleutel in de hoofdzakelijke sleutelschakelaar, druk en draai rechtsom om de voeding van de elektrische installatie te activeren.

Draai de sleutel linksom om de stroomtoevoer te deactiveren.

• Parkeerrempedaal (9:A)

Losgelaten: de tractie is ingeschakeld. de parkeerrem is niet ingeschakeld.

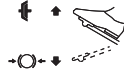

Helemaal ingedrukt: de tractie is uitgeschakeld, de parkeerrem is helemaal ingeschakeld maar niet geblokkeerd.

• Blokkeerhendel parkeerrem (9:B)



Blokkeert het rempedaal in de helemaal ingedrukte stand.

• Tractiepedaal (9:C)

Als het pedaal vooruit wordt ingedrukt, beweegt de machine vooruit.

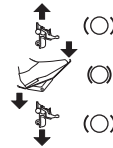

Als het pedaal niet wordt ingedrukt, staat de machine stil.

Als het pedaal achteruit wordt ingedrukt, beweegt de machine achteruit.

Als de druk op het pedaal vermindert, remt de machine.

• Gaspedaal (10:A)



Vol gas.



Minimum.

• Luchtbediening (10:B)



Bediening helemaal uitgetrokken: de choke is gekoppeld. Voor de koude start.

Bediening ingedrukt: de choke is ontkoppeld. Normale werking en warme start.

• Sleutelschakelaar (10:C)

De sleutel activeert/deactiveert de inschakeling van de machine.

BELANGRIJK Verwijder de sleutel elke keer dat de machine ongebruikt of onbewaakt wordt achtergelaten.

• Display met mode toets van de console (Mod. 740 IOX, 540 IX) (10:D en 11)



Toets MODE (10:E).

Digits (11:A).



Urenteller (11:B).



Omgevingstemperatuur (11:C).



Toerenteller (11:D).

 Service (11:E).

 Accu (11:F).

 Aftakas (11:G).

 12V ON/OFF (11:H).

 Licht (11:I).

 Maximum inclinatie (11:L).

 Parkeerrempeedaal (11:M).

 Stoel (11:N).

 Olie (11:P).

• **Bediening lichten en accessoire achteraan (Mod. 340 IX) (10:D e 11)**

 Toets licht/12V (10:E).

• **Display urenteller (Mod. 340 X) (10:D en 11)**

 Display Urenteller (11:B).

• **Aftakas (10:F)**

 Knop voor de inschakeling/uitschakeling van de aftakas.

• **Bediening voor afstelling accessoire achteraan (10:H en 10:I)**

 De knop dient om het accessoire achteraan te doen stijgen en te laten dalen.



• **Bediening voor accessoire achteraan (10:L)**

 Gebruik deze knop om de stroomtoevoer naar het accessoire in/uit te schakelen.

• **Hydraulische lift accessoire (10:M)**

 Positie vlotter.

 Daling.

 Rustpositie (midden).

 Stijging.

• **Bedieningshendels hydraulische aansluitingen (Mod. 740 IOX) (10:O en 10:N)**

De twee hendels bedienen de hydraulische aansluitingen die zich linksachter bevinden.

Ze hebben drie posities:
Positie vooruit/achteruit.
Centrale positie

• **Hendel voor inschakeling/deblokkering van de overbrenging (12)**

Overbrenging ingeschakeld = hendel uit. Voor normaal gebruik.



Overbrenging gedeblokkeerd = hendel in. de machine kan handmatig verplaatst worden.

• **Aftakas (13 en 14)**



Deze houders staan toe om gemakkelijk en snel over te gaan van het ene naar het andere accessoire.

De spanning van de riem lossen: zie afbeelding 13.

Spanning van de riem: zie afbeelding 13 en 14.

5. GEBRUIK VAN DE MACHINE

5.1. VOORAFGAANDE HANDELINGEN

• **Olie en benzine bijvullen**

BELANGRIJK De machine wordt zonder motorolie en brandstof geleverd.

Vooraleer de machine te gebruiken, moet men de aanwezigheid van brandstof en het oliepeil controleren. Voor de modus en de voorzorgsmaatregelen betreffende het tanken/bijvullen moeten de voorschriften gevolgd worden die zijn aangeduid in het boekje van de motor.

• **Verstelling van de stoel**

Zie afbeelding 15.

• **Afstelling stuur (9:E)**

Draai de stelknop (9:D) van het stuur los om het stuur zelf in de gewenste positie te plaatsen. Draai de knop opnieuw vast.

• **Afstelling van de maaihoogte (10:G)**



Indrukken om de maaihoogte te verhogen.



Indrukken om de maaihoogte te verlagen.

De maaigroep wordt aangesloten op de aansluiting (16:A).

• Bandenspanning

Voor de bandenspanning wordt verwezen naar “0 TABEL TECHNISCHE GEGEVENS”.

• Voorbereiding van de machine voor het werk

OPMERKING Met deze machine kan men het gras op verschillende wijzen maaien; vooraleer het werk aan te vangen, raadt men aan de machine af te stellen al naargelang de wijze waarop men het gras wil maaien.

5.2. VEILIGHEIDSCONTROLES

• Algemene veiligheidscontroles

Object	Resultaat
Brandstofsysteem en verbindingen.	Geen lekken.
Elektrische kabels.	Isolatie volledig intact. Geen mechanische schade.
Uitlaat.	Geen lekken in de aansluitpunten. Alle schroeven vastgedraaid.
Oliecircuit	Geen lekken. Geen schade.
Activeer de machine in vooruit/achteruit, en laat het gaspedaal los.	De machine zal stoppen.
Rijtest	Geen abnormale trillingen. Geen abnormaal geluid.

• Controles van de veiligheidsinrichtingen

Status	Actie	Resultaat
Bestuurder zit niet. Bedrijfsrem ingeschakeld.	Probeer de motor te starten.	De motor start niet. Op de display (indien aanwezig) verschijnt “SIT DOWN”.
Bestuurder zit. Bedrijfsrem uitgeschakeld.	Probeer de motor te starten.	De motor start niet. Op de display (indien aanwezig) verschijnt “PRESS BRAKE”.
Bestuurder zit. Bedrijfsrem ingeschakeld.	Probeer de motor te starten.	De motor start.
Motor ingeschakeld, maai-inrichting uitgeschakeld, parkeerrem ingeschakeld.	De bediener staat op van de stoel.	De motor blijft draaien.
Motor ingeschakeld, maai-inrichting uitgeschakeld, parkeerrem uitgeschakeld.	De bediener staat op van de stoel.	De motor valt stil.
Motor ingeschakeld, maai-inrichting ingeschakeld, parkeerrem uitgeschakeld.	De bediener staat op van de stoel.	De motor valt stil.

Motor ingeschakeld, maai-inrichting ingeschakeld, parkeerrem ingeschakeld.	De bediener staat op van de stoel.	De motor valt stil.
--	------------------------------------	---------------------

5.3. GEBRUIK OP HELLEND TERREIN

BELANGRIJK De machine mag niet worden gebruikt op hellingen van meer dan 10°, ongeacht de rijrichting.

BELANGRIJK Verlaag de snelheid op hellingen en in scherpe bochten om het kantelen en controleverlies over het voertuig te vermijden.

5.4. START EN WERKING

• Starten

1. Open de benzinekraan (17:B).
2. Plaats de sleutel in de hoofdzakelijke sleutelschakelaar (8:A).
3. Schakel de overbrenging in (12) - (hendel uit).
4. Plaats de sleutel in de schakelaar (10:C).
5. Houd de voet niet op het tractiepedaal (9:C).

Bij koud opstarten:

1. Activeer de parkeerrem (9:A).
2. Geef vol gas (10:A).
3. Trek de choke helemaal uit (10:B).
4. Draai de sleutel van de schakelaar in pos. “I” en druk op START (10:P).

Bij warm opstarten:

5. Activeer de parkeerrem (9:A).
6. Geef vol gas (10:A).
7. De choke (10:B) moet laag gesteld worden.
8. Draai de sleutel van de schakelaar in pos. “I” en druk op START.

OPMERKING Als er moeilijkheden zijn bij het starten, blijf dan niet te lang aanhouden om de accu niet uit te putten en de motor niet te verzuipen. Draai de sleutel weer in de “stop” stand, wacht enkele seconden en probeer opnieuw te starten. Indien het probleem voortduurt, raadpleeg dan hoofdstuk “8” van deze handleiding en de handleiding van de motor.

• Rijden

1. Druk het pedaal helemaal in (9:A) en laat het los.
2. Activeer het pedaal (9:C) om de machine te bewegen.
3. Bereik de werkzone.
4. Als frontale accessoires zijn gemonteerd, activeer de aftakas deactiveren (10:F).
5. Begin de werkzaamheden.

5.5. STOPPEN

Om de machine te stoppen:

1. Druk het parkeerrempedaal helemaal in (9:A).
2. Trek de hendel (9:B) naar boven.
3. Laat het pedaal (9:A) los.
4. Laat de motor één of twee minuten draaien aan het stationaire toerental.
5. Druk op de knop STOP (10:P) om de machine uit te schakelen.
6. Plaats de sleutel van de schakelaar (10:C) op “0” en verwijder hem.
7. Sluit de benzinekraan. Deze aanduiding is zeer belangrijk als de machine op een aanhanger of soortgelijk moet vervoerd worden.
8. Haal de sleutel uit de hoofdschakelaar.



De motor kan onmiddellijk na het uitschakelen zeer warm zijn. Raak de knalpot of de delen ernaast niet aan. Gevaar op brandwonden.

5.6. NA HET GEBRUIK

- Laat de motor eerst afkoelen vóór de machine in elke willekeurige ruimte op te bergen.
- Reinig de machine (par. 6.3).

Elke keer wanneer men de machine onbewaakt laat, de bestuurdersplaats verlaat of de machine parkeert:

1. Stop de machine.
2. Plaats de maaigroep op de minimum hoogte.
3. Verzeker u ervan dat alle bewegende delen volledig stilstaan.
4. Verwijder de contactsleutel.

6. ONDERHOUD

De veiligheidsnormen die in acht genomen moeten worden, zijn beschreven in hfdst. 1. Neem deze aanwijzingen strikt in acht om geen ernstige risico's of gevaren te lopen:

Vooraleer eender welke controle, reiniging of ingreep voor onderhoud/afstelling op de machine uit te voeren:

- Ontkoppel de maaigroep.
- Stop de machine.
- Zet de machine in de vrijstand.
- Trek de handrem aan.
- Leg de motor stil.
- Vergewis u ervan dat elk bewegend onderdeel tot stilstand is gekomen.
- Verwijder de contactsleutel.
- Draag geschikte kledij, werkhandschoenen en een beschermende bril.

BELANGRIJK *Laat de sleutel nooit in het contact zitten of binnen het bereik van kinderen of onbevoegde personen.*

6.1. BRANDSTOF BIJVULLEN

Dankzij het venster (17:A) van de tank kan het peil gemakkelijk gecontroleerd worden. Vul de tank niet volledig, zodat de benzine bij het opwarmen kan uitzetten zonder over te lopen.

BELANGRIJK *Gebruik alleen loodvrije benzine. Meng de benzine niet met olie.*

BELANGRIJK *Vermijd benzine op de plastic delen te gieten zodanig dat ze niet beschadigd worden; bij toevallige lekken onmiddellijk spoelen met water. De garantie dekt geen schade aan de plastic onderdelen van de carrosserie of de motor, veroorzaakt door benzine.*

6.2. CONTROLE EN BIJVULLEN MOTOROLIE

BELANGRIJK *Volg alle voorschriften aangeduid in de gebruikershandleiding van de motor.*



Controleer het oliepeil voor ieder gebruik.

Mod. Honda GXV 630; 660; 690 (18):

1. Maak schoon rond de stok. Draai hem los en verwijder hem.
2. Maak de stok schoon.
3. Steek de stok helemaal in zonder hem vast te draaien.
4. Verwijder de stok opnieuw.
5. Controleer het oliepeil.
6. Vul bij als het peil lager is dan "FULL".

Mod. B&S 8270; B&S VANGUARD 18HP (19 en 20):

1. Maak schoon rond de stok.
2. Draai hem los en verwijder hem.
3. Maak de stok schoon.
4. Steek de stok helemaal in en draai hem vast.
5. Draai de stok opnieuw los en verwijder hem.
6. Controleer het oliepeil.
7. Vul bij als het peil lager is dan "FULL".

6.3. REINIGING

• Algemene aanwijzingen

Reinig de machine na ieder gebruik volgens de volgende aanwijzingen:

- Gebruik geen waterstralen en vermijd de motor en de elektrische onderdelen nat te maken.
- Verwijder grasresten en opgezamelde aarde binnenin het chassis.
- Verzeker u er steeds van dat de luchtgaten vrij zijn van afval.
- Gebruik geen agressieve vloeistoffen om het chassis te reinigen.
- Houd de motor vrij van gewasresten, bladeren of overtollig vet om brandrisico te vermijden.

1. Reinig de koelluchtinlaat van de motor (18:A).
2. Start, na het reinigen met water, de machine en de montage van het daarop geïnstalleerde maaimechanisme om het water te verwijderen dat anders de lagers zou kunnen binnendringen en schade zou kunnen veroorzaken.

6.4. ACCU

Lees met aandacht de oplaadprocedures die in de handleiding van de accu staan en volg ze op. Als deze procedures niet in acht worden genomen of als de accu niet wordt opgeladen, kan er zich onherstelbare schade voordoen aan de elementen van de accu. Een lege accu moet zo snel mogelijk opgeladen te worden.

Opladen via de motor:

1. In geval van een nieuwe accu moeten de accukabels aangesloten worden.
2. Parkeer de machine buiten.
3. Schakel de motor in volgens de instructies in deze handleiding.
4. Laat de motor 45 ononderbroken draaien (de nodige tijd om de accu helemaal op te laden).
5. Leg de motor stil.

Laad op via de acculader.

BELANGRIJK *Het opladen dient uitgevoerd te worden met gelijkspanning apparatuur. Andere oplaadsystemen kunnen de accu op een onherstelbare manier beschadigen.*

6.5. ONDERHOUD VAN HET MAAIMECANISME



Raak de maai-inrichting niet aan totdat de contactsleutel verwijderd is en de maai-inrichting volledig stilstaat. Let op omdat dat de maai-inrichting kan bewegen, zelfs als de sleutel is verwijderd (voor modellen met accu).



Alle handelingen die betrekking hebben op de maai-inrichting (demontage, slijpen, in balans brengen, herstelling, hermontage en/of vervanging) vergen een specifieke vaardigheid en het gebruik van geschikt gereedschap; uit veiligheidsoverwegingen moeten deze handelingen daarom steeds uitgevoerd worden in een Gespecialiseerd centrum.



Laat de beschadigde, vervormde of versleten snijgroep altijd vervangen samen met de schroeven, zodat de balancering wordt gehandhaafd.

BELANGRIJK Gebruik steeds originele inrichtingen, met de code aangegeven in de tabel 'Technische Gegevens'.

7. TRANSPORT, OPSLAG EN INZAMELING

7.1. TRANSPORT

Wanneer men de machine hanteert, moet men:

1. ontkoppel de maaigroep;
2. plaats de maaigroep op de maximale hoogte;
3. schakel de machine uit en haal de contactsleutel weg
4. schakel de transmissie uit (par. 4).

Wanneer men de machine met een wagen of aanhangwagen vervoert, moet men:

- opritten gebruiken met geschikte weerstand, breedte en lengte;
- de machine laden met de motor uitgeschakeld, met de contactsleutel uit het stopcontact van de machine, zonder bediener, duwend, en met een geschikt aantal personen;
- de brandstofkraan sluiten (indien voorzien);
- de snijgroep omlaag brengen;
- de machine zo plaatsen dat ze geen gevaar veroorzaakt;
- schakel de transmissie in (par. 4);
- haar stevig aan het vervoermiddel bevestigen met koorden of kettingen om te vermijden dat ze kantelt met mogelijke schade als gevolg.

7.2. STALLING

Wanneer de machine gedurende meer dan 30 dagen opgeborgen moet worden:

- Laat de motor afkoelen
- Maak de kabels van de accu los en bewaar de accu op een frisse en droge plek.
- Ledig de brandstoftank en volg de instructies van de handleiding van de motor.
- Reinig de machine zorgvuldig.
- Controleer of de machine geen schade vertoont. Contacteer, indien nodig, het geautoriseerde dienstcentrum.

Berg de machine op:

- met de maaigroep omlaag;
- in een droge omgeving;
- beschermd tegen slechte weersomstandigheden;
- indien mogelijk bedekt met een doek;
- buiten bereik van kinderen;
- na zich ervan verzekerd te hebben de sleutels of gereedschappen die voor het onderhoud gebruikt werden, verwijderd te hebben.

Wanneer de machine weer in werking gezet wordt:

- controleer of er uit de slang, de benzinekraan en de carburateur geen benzine lekt;
- bereid de machine voor zoals aangegeven in hoofdstuk "5 Gebruik van de machine".

OPMERKING De accu moet minstens één keer per maand volledig worden opgeladen, en altijd voordat de activiteit wordt hervat.

OPMERKING Zorg ervoor dat de machine geen gevaar oplevert bij mogelijk toevallig of onopzettelijk contact met personen.

8. IDENTIFICATIE PROBLEMEN

PROBLEEM	MOGELIJKE OORZAAK	OPLOSSING
1. <u>De console wordt niet ingeschakeld.</u>	Hoofdzakelijke sleutelschakelaar op "O".	Plaats de hoofdzakelijke sleutelschakelaar op "I".
2. <u>De console wordt niet ingeschakeld.</u> Met de hoofdschakelaar op "I" en de sleutelschakelaar op "I" blijft de console uitgeschakeld	De accu is niet goed aangesloten.	Controleer de aansluitingen van de accu.
	Accu helemaal leeg.	Laad de accu op.
	Verbrande zekering.	Vervang de zekering.
3. <u>De startmotor draait niet.</u> Met de sleutelschakelaar op "I" wordt de display ingeschakeld maar wanneer op de knop "START / STOP ENGINE" wordt gedrukt, draait de startmotor niet.	De accu is onvoldoende opgeladen.	Laad de accu op.

4. <u>De startmotor draait maar de motor wordt niet gestart</u> Met de sleutelschakelaar op "I" wordt de display ingeschakeld maar wanneer op de knop "START / STOP ENGINE" draait de startmotor maar wordt de motor niet gestart.	Benzinekraan gesloten.	Open de benzinekraan.
	Geen benzinetoevoer.	- Controleer het benzinepeil. - Controleer de benzinefilter.
	Ontstekingsdefect.	- Controleer de bevestiging van de bougiekap. - Controleer dat de elektroden niet vuil zijn en of hun onderlinge afstand juist is.
5. <u>De controlelamp van de accu en de digits knipperen.</u> (740 IOX, 540 IX) <u>Het bericht "BATT" verschijnt.</u> (340 IX) Poging om de machine te starten; de machine wordt niet gestart, de controlelamp "Accu" en het bericht op de "Digits" beginnen te knipperen: het voltage is lager dan 12V.	De accu is onvoldoende opgeladen.	Laad de accu op.
	<u>Zekering voor het opladen verbrand.</u>	Vervang de zekering.
	Accu defect.	Vervang de accu.
6. <u>De controlelamp van de accu en de digits knipperen.</u> (740 IOX, 540 IX) <u>Het bericht "BATT" verschijnt.</u> (340 IX) De controlelamp "Accu" en het bericht op de "Digits" beginnen te knipperen: het voltage is hoger dan 12V.	Het bericht op de "Digits" duidt aan dat het voltage hoger is dan 12V; overspanning aanwezig.	Contacteer een erkend servicecentrum.
7. <u>De controlelamp van de accu en de digits knipperen, en de motor valt stil.</u> (740 IOX, 540 IX) <u>Het bericht "BATT" verschijnt.</u> (340 IX) De controlelamp "Accu" en het bericht op de "Digits" knipperen: het voltage is hoger dan 12V en de machine wordt uitgeschakeld.	De accu is boven de uitschakeldrem-pel voor overspanning.	Contacteer een erkend servicecentrum.
8. <u>De motor draait, de controlelamp "Accu" en het bericht op de "Digits" knipperen: het voltage is lager dan 12V.</u> (740 IOX, 540 IX) <u>Het bericht "BATT" verschijnt.</u> (340 IX)	Als de conditie aanhoudt:	
	<u>Zekering voor het opladen verbrand.</u>	Vervang de zekering.
	Accu defect.	Vervang de accu.
	De acculader is defect.	Contacteer een erkend servicecentrum.
9. <u>Een moeilijke start of een onregelmatige werking van de motor.</u>	Problemen in de verbranding.	Reinig of vervang de luchtfilter.
10. <u>Tijdens de werkzaamheden is er krachtverlies van de motor.</u>	De rijsnelheid is te hoog ten opzichte van de maaihoogte.	Verminder de voortbewegingssnelheid en/of verhoog de maaihoogte.
11. <u>De controlelamp van de accu gaat niet uit na enkele minuten van werking.</u> (740 IOX, 540 IX)	Onvoldoende lading.	Contacteer een erkend servicecentrum.
12. <u>De controlelamp van de olie licht op tijdens de werkzaamheden.</u> (740 IOX, 540 IX)	Problemen met de smering van de motor.	- Schakel de machine onmiddellijk uit. - Herstel het oliepeil (als het probleem aanhoudt, moet een erkend assistentiecentrum gecontacteerd worden).
13. <u>De motor slaat af, zonder aanwijsbare reden.</u>	- De brandstof is op. - Probeer de motor opnieuw te starten.	Tank benzine. Als het probleem aanhoudt, moet een erkend assistentiecentrum gecontacteerd worden.

14. <u>Onregelmatig maaiwerk.</u>		Controleer de bandenspanning.
	De maai-inrichtingen zijn niet scherp genoeg.	Contacteer een erkend servicecentrum.
	Hoge voortbewegingssnelheid ten opzichte van de hoogte van het te maaien gras.	Verminder de voortbewegingssnelheid en/of verhoog de maaihoogte.
	De snij-inrichting is vol met gemaaid gras.	- Wacht tot het gras droog is. - Reinig de maaigroep.
15. <u>Abnormale trillingen tijdens het gebruik.</u>	- Onbalans van de maai-inrichtingen. - Maai-inrichtingen gelost. - Geloste delen. - Eventuele schade.	Contacteer een erkend assistentiecentrum om controles, vervangingen of herstellingen te laten uitvoeren.
16. <u>Wanneer het aandrijfpedaal wordt ingedrukt bij draaiende motor, beweegt de machine niet vooruit.</u>	Hendel "ontkoppeling overbrenging" in ontkoppelingsstand.	Schakel de overbrenging in.

OPMERKING Als de problemen aanhouden nadat de beschreven oplossingen zijn toegepast, contacteer dan uw verkoper.

OPMERKING Voor andere problemen die niet zijn vermeld in de tabel moet u onmiddellijk een erkend dienstcentrum contacteren.

NORSK – Oversettelse av den originale bruksanvisningen

Les hele brukerhåndboken før du bruker maskinen.

Instruksjonsmanualene er tilgjengelige:

▷ på nettsiden stiga.com

▷ ved å skanne QR-koden



ADVARSEL: LES DENNE BRUKSANVISNINGEN NØYE FØR DU BRUKER MASKINEN.

Må oppbevares til senere bruk.

MERK Dette dokumentet er ment å gi en enkel veiledning, i papirformat, for bruk og vedlikehold av maskinen under tryk-ge forhold.

For mer detaljert informasjon, last ned den fullstendige bruks- og vedlikeholdsanvisningen i digitalt format.

1. SIKKERHETSREGLER

1.1. OPPLÆRING

 Bli kjent med kontrollene og en riktig bruk av maskinen. Lær deg å stoppe motoren hurtig. Manglende overhold av advarslene og instruksjonene kan forårsake brann og/eller alvorlige skader.

- La aldri barn eller andre som ikke kjenner til disse bestemmelsene bruke maskinen. Kommunale bestemmelser kan fastsette en tillatt minstealder for bruk.
- Maskinen må aldri brukes hvis brukeren er trøtt eller ikke føler seg vel, eller har inntatt medisiner, narkotika, alkohol eller andre stoffer som nedsetter refleksene eller oppmerksomheten.
- Husk at føreren eller brukeren er ansvarlig for ulykker som påføres tredjepersoner eller deres eiendom. Det er brukeren som er ansvarlig for å vurdere potensielle farer på underlaget hvor arbeidet skal utføres, og som må ta alle forholdsregler for å garantere egen og andres sikkerhet. Dette gjelder spesielt i skråninger, og på ujevne, glatte eller ustabile underlag.
- Dersom maskinen skal overdras eller lånes ut til andre, må brukeren ha lest og forstått bruks- og vedlikeholdsanvisningen.

1.2. INNLEDENDE OPPGAVER

Personlig verneutstyr (PVU)

- Bruk egnede klær, kraftige arbeidssko med antisklisåle, og lange benklær. Bruk aldri maskinen barføtt eller med åpne sandaler. Bruk hørselsvern.
- Bruk egnede arbeidshansker i alle situasjoner hvor hendene utsettes for risiko.
- Ikke bruk skjerv, frakk, halskjeder, armbånd, vide klær eller klær med stropper, slips, eller annet hengende eller omfangsrikt tilbehør som kan sette seg fast i maskinen, gjenstander eller materialer på arbeidsstedet.
- Sett opp langt hår.

Arbeidsområde/maskin

- Undersøk hele arbeidsområdet grundig, og fjern alt som kan slynges vekk av maskinen eller skade klippeinnretningen/ roterende deler (steiner, greiner, ståltråd, bein, osv.).

Forbrenningsmotorer: drivstoff

 Drivstoff er meget brannfarlig.

- Oppbevar drivstoffet i godkjente kanner på et sikkert sted langt unna varmekilder og åpne flammer.
- Ikke røyk under etterfyllingen eller fyllingen av drivstoff eller ved håndtering av drivstoff.
- Drivstoff skal kun etterfylles utendørs og med bruk av en trakt.
- Ikke etterfyll drivstoff eller ta av tanklokket mens motoren er i gang eller er varm.
- Ikke bruk åpen flamme nær tankåpningen for å kontrollere innholdet.
- Tørk umiddelbart opp drivstoff som er sølt på maskinen eller på bakken.
- Sett alltid lokkene på tanken og drivstoffkannen igjen og skru dem skikkelig fast.

1.3. UNDER BRUK

- Ikke start motoren i lukkede områder, hvor farlige karbonmonoksydgasser kan hope seg opp. Motoren skal startes utendørs eller i et godt ventilert område. Husk at avgassene er giftige.
- Ikke rett lydporten, og dermed eksosgassen, mot brennbare materialer.
- Ikke bruk maskinen i eksplosjonsfarlige omgivelser, i nærheten av brennbare væsker, gass eller støv. Elektriske kontakter eller mekaniske gnisninger kan generere gnister som kan antenne støv eller damper.
- Arbeid bare i dagslys eller i godt kunstig lys, og med gode siktforhold.
- Hold personer, spesielt barn, og dyr unna arbeidsområdet. Barn må holdes under oppsyn av en voksen.
- Unngå bruk på vått gress, når det regner og når det er fare for dårlig vær, spesielt hvis det er fare for lyn og torden.
- Vær spesielt oppmerksom på ujevnheter i terrenget (humper, søkk), skråninger, skjulte farer og eventuelle hinder som kan begrense sikten.
- Klipp på tvers i skråninger, og aldri rett oppover eller nedover. Vær veldig forsiktig når du svinger, og pass på at hjulene ikke støter på hindringer (steiner, greiner, røtter, osv.) som kan føre til at maskinen glir sidelengs, eller at du mister kontrollen over maskinen.
- Maskinen må ikke brukes på hellinger større enn 10°, uavhengig av kjøretningen.
- Stans klippeutstyret når du krysser ikke-gresskleddede overflater.
- Hold alltid hender og føtter unna klippeinnretningen, både under start og bruk av maskinen.
- Hold alltid god avstand fra utkasteråpningen.

- Bruk aldri maskinen med skadede, manglende eller feilplasserte beskyttelsesdeler (oppsamler, vern for bakutkast).
- Sikkerhetssystemene/mikrobryterne må ikke deaktiveres eller tukles med.
- Vær oppmerksom i skråninger for å unngå velt eller tap av kontrollen over maskinen. De viktigste årsakene til tap av kontroll er:
 - Manglende feste for hjulene.
 - For høy hastighet.
 - Brå retningsendring.
 - Utilstrekkelig bremsing.
 - Maskinen passer ikke til oppgaven.
 - Manglende kjennskap til virkningene fra underlagets forhold.
 - Bruk av maskinen som trekkvogn.
- Vær oppmerksom på trafikken når maskinen brukes i nærheten av vei.
- Koble fra klippeinnretningen, stopp motoren og ta ut nøkkelen, og sørg for at alle bevegelige deler har stoppet helt:
 - Under frakt av maskinen;
 - Når maskinen forlates uten tilsyn;
 - For fjerning av årsakene til blokkering eller før tømming av utkasttransportøren;
 - Før du sjekker, rengjør eller arbeider på maskinen;
 - Etter å ha truffet et fremmedlegeme. Se etter skader på maskinen og foreta de nødvendige reparasjonene før du bruker den igjen;
 - Hvis maskinen begynner å vibrere unormalt: sjekk for eventuelle skader; se etter løse deler og stram dem godt; sørg for kontroller, utskiftninger eller reparasjoner på et spesialisert senter.
- Hold alltid hender og føtter unna klippeinnretningen, både under start og bruk av maskinen.
- Advarsel: Klippeinnretningen fortsetter å rotere i et par sekunder selv etter at den frakoblet, eller etter at motoren er slått av.
- Vær oppmerksom på klippeenheter med mer enn en klippeinnretning, fordi en klippeinnretning i rotasjon kan føre til at andre innretninger roterer.
- Hold alltid god avstand fra utkasteråpningen.
- Ikke ta på motordele da disse varmes opp under bruk. Fare for brannskader.
- For å unngå faren for brann må ikke maskinen stå i ro i høyt gress med motoren i gang.
- Hold hender og føtter på sikker avstand fra rattets leddkopling og setestøtten. Fare for klemming.



Dersom det oppstår skader eller ulykker mens arbeidet pågår skal motoren slås av øyeblikkelig og maskinen fjernes fra stedet for å unngå flere skader; Ved ulykker med personskader eller skader på tredjepersoner må du umiddelbart praktisere førstehjelp og henvende deg til legevakten for nødvendig behandling. Fjern nøye eventuelle rester som ellers kan forårsake skader på gjenstander, personer eller dyr.

1.4. VEDLIKEHOLD, LAGRING OG TRANSPORT

Et jevnt vedlikehold og en riktig lagring opprettholder maskinens sikkerhet og ytelsesnivå.

- Maskinen må aldri brukes med slitte eller ødelagte deler. Ødelagte eller slitte deler skal byttes ut og aldri repareres. Bruk kun originale reservedeler.
- Under justeringer av maskinen må du passe på og unngå å klemme fingrene mellom klippeinnretningen i bevegelse og maskinens faste deler.
- For å redusere risikoen for brann, kontroller jevnlig at det ikke er lekkasje av olje og/eller drivstoff.



Støy- og vibrasjonsnivået oppgitt i denne bruks- og vedlikeholdsanvisningen er maskinens maksimale bruksverdier. Bruk av en dårlig innstilt klippeinnretning, for høy hastighet og manglende vedlikehold, påvirker støytuslipp og vibrasjoner betydelig. Ta derfor nødvendige tiltak for å redusere mulige skader fra høyt støynivå og vibrasjonsbelastninger; Vedlikehold maskinen, bruk hørselsvern og ta pauser under arbeidet.

- Maskinen må ikke oppbevares med drivstoff i tanken i et rom hvor drivstoffdampene kan nås av åpne flammer, gnister eller kraftige varmekilder.
- For å redusere brannfaren må ikke beholdere med avfall oppbevares innendørs.

1.5. MILJØVERN

- Følg nøye de kommunale bestemmelsene for kasting av emballasje, forringede deler eller deler som er sterkt forurensende; Dette avfallet må ikke kastes med husholdningsavfallet, men kildesorteres og leveres til miljøstasjoner som sørger for resirkulering av materialene.
- Følg nøye de kommunale bestemmelsene for avfallsbehandling.
- Når maskinen ikke skal brukes lenger, må den ikke kastes i naturen, men leveres inn til en innsamlingsstasjon i henhold til gjeldende kommunale bestemmelser.



Kildesortering av brukte produkter og emballasje tillater resirkulering og gjenbruk av materialene. Gjenbruk av resirkulerte materialer hindrer miljøforurensning og reduserer behovet for råvarer.

2. PRODUKTBESKRIVELSE

Denne maskinen er et hageredskap, mer presist en frontrider. Maskinen er utstyrt med en motor som driver klippeenheten (beskyttet med et deksel) samt en transmisjonsenhet (gir) som sikrer maskinens fremdrift.

Maskinen er leddelt. Det vil si at rammen er inndelt i en seksjon framme og en bak som kan svinges avhengig av hverandre. Den leddelte styringen gjør at maskinen kan svinge rundt trær og andre hindringer, med en svært redusert svingradius. Brukeren kan føre maskinen og bruke hovedkontrollene mens han/hun hele tiden sitter i setet.

Sikkerhetsinnretningene montert på maskinen stopper motoren og enheten med klippeinnretningen.

Tiltent bruk og feil bruk

Denne maskinen er designet og bygget for å klippe gress i hager og gressområder.

Ved bruk av særskilte redskaper, standardlevert av produsenten eller som kan kjøpes separat, kan gressklippingen utføres på forskjellige måter, som beskrevet i denne bruks- og vedlikeholdsanvisningen, eller i instruksjonene som følger med det enkelte redskapet.

All annen bruk kan være farlig og forårsake skade på mennesker og/eller ting.

Feil bruk omfatter, men er ikke begrenset til, følgende:

- frakte andre mennesker, barn eller dyr på maskinen;
- bruke maskinen til å taue eller skyve last, uten å bruke spesialtilbehøret som følger med for tauing;
- Bruke klippeinnretningen på gressfrie strekninger;
- Bruke maskinen til oppsamling av løv eller avfall;
- bruke maskinen til å bevege seg på ustabil, glatt, isete, steinete eller ujevnt underlag, sølepytter eller myrer.

VIKTIG Feil bruk av maskinen fører til bortfall av garantien. Videre heves produsenten fra ethvert ansvar, og det er dermed brukeren som er ansvarlig for utgiftene ved skader, personskader eller skader på tredjepersoner.

VIKTIG Maskinen må kun brukes av én person.

VIKTIG Maskinen er ikke godkjent for bruk på offentlig vei. Den må kun brukes på private områder uten trafikk (i henhold til veitrafikkloven).

2.1. MASKINENS KOMPONENTER (FIG. 1)

- A. Ramme
- B. Hjul
- C. Ratt
- D. Sete
- E. Konsoll
- F. Pedalkontroller
- G. Spak for løfting av frontredskaper
- H. Motorpanser
- I. Fast veivhus
- L. Sikringsboks
- M. Batteri
- N. Drivstofftank
- O. Giroljetank

- P. Motor
- Q. Hydrauliske uttak (Mod. 740 IOX)
- R. Hurtigtløserfester for redskaper

2.2. SIKKERHETSSYMBOLER (FIG. 2)



ADVARSEL

Angir en fare. Det står som regel oppført sammen med andre symboler som indikerer farens spesielle karakter.



ADVARSEL

Les bruks- og vedlikeholdsanvisningen grundig før du bruker maskinen.



ADVARSEL

Vær oppmerksom på eventuelle løse gjenstander. Vær oppmerksom på personer som oppholder seg på stedet.



ADVARSEL

Bruk alltid hørselvern.



ADVARSEL

Denne maskinen er ikke typegodkjent for kjøring på vei.

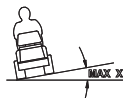

ADVARSEL

Med installerte originale redskaper kan denne maskinen kjøre fremover med en maksimal helning på 10°, uansett retning.

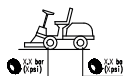

Dekktrykk. På etiketten finnes de optimale dekktrykkverdiene - se kap. "0 TABELL TEKNISKE DATA". Et korrekt dekktrykk er en grunnleggende forutsetning for å oppnå gode resultater ved bruk av maskinen.



Anvisning av blokkering av parkeringsbremse.



Angir maks kapasitet for oppbevaringsboksen (hvis finnes).

VIKTIG Klistremerker som er ødelagt eller uleselige må byttes ut. Be om nye klistremerker hos et autorisert servicesenter.

3. MONTERING

VIKTIG Utpakking og montering må utføres på en flat og solid overflate, med tilstrekkelig plass til å håndtere maskinen og emballasjen, ved bruk av passende verktøy.

3.1. UTPAKKING

1. Åpne emballasjen forsiktig, pass på at du ikke mister komponenter
2. Les dokumentasjonen som finnes i esken, også bruks- og vedlikeholdsanvisningen.
3. Ta alle umonterte deler ut av esken.
4. Gjør følgende for å pakke ut maskinen:
 - Sett enheten med klippeinnretninger i høyeste posisjon (avsn. 4), slik at den ikke skades når maskinen tas ned fra pallen;
 - flytt utløserpaken for den bakre girkassen til ulåst posisjon (par.4) (for modeller med hydrostatisk girkasse).
 - Ta maskinen ned fra pallen.

3.2. MONTERING AV SETET

Montering av setet (Mod. 740 IOX, 540 IX): se figur 3.

Montering av setet (Mod. 340 IX): se figur 3.

Montering av belgen (Mod. 740 IOX, 540 IX): se figur 4.

Montering av oppbevaringsrommet: se figur 5.

Armlenene og komponentene som er nødvendig for installasjonen, leveres i en egen pakke i maskinens emballasje.

3.3. MONTERING AV RATTET

Se figur 6.

3.4. MONTERING AV SLEPESTANGEN

Se figur 7.

3.5. MONTERING AV HURTIGUTLØSERFESTENE

Hurtigutløserfestene og tilhørende installasjonsinstruksjoner leveres i en egen pakke plassert i maskinens emballasje.

Installer hurtigutløserfestene på maskinens fremre drivakslar.

3.6. MONTERING AV REDSKAPENE

Se den separate monteringsveiledningen som følger med hvert redskap.

4. BETJENINGSUTSTYR

• Nøkkelbryter (8:A)

Strømforsyningen aktiveres med nøkkelen.

Sett nøkkelen inn i hovedbryteren, trykk den inn og dreii den med klokken for å aktivere forsyningen av det elektriske systemet.

Vri nøkkelen mot klokken for å koble ut strømforsyningen.

• Parkeringsbremsepedal (9:A)

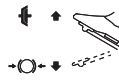

Sluppet opp: fremdriften er innkoblet. parkeringsbremsen er ikke aktivert.

Trykket helt inn: fremdriften er utkoblet. Parkeringsbremsen er fullstendig aktivert, men ikke blokkert.

• Parkeringsbremsens låsespak (9:B)



Låser bremsepedalen i helt trykket posisjon.

• Trekkpedal (9:C)

Trykk pedalen fremover, og maskinen kjører fremover.

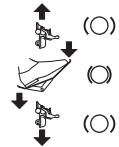

Uten belastning på pedalen står maskinen i ro.

Trykk pedalen bakover, og maskinen rygger.

Når trykket på pedalen reduseres, bremser maskinen.

• Hastighetskontroll (gasspedal) (10:A)



Full hastighet.



Minimum.

• Chokestyring (10:B)



Kontroll trukket helt ut: Choken er innkoblet. For kaldstart.

Kontroll trykket helt inn: Choken er utkoblet. Normal drift og varmstart.

• Nøkkelbryter (10:C)

Nøkkelen starter/slår av maskinen.

VIKTIG Ta ut nøkkelen hver gang maskinen står ubrukt eller uten tilsyn.

• Konsollens display med mode-tast (Mod. 740 IOX, 540 IX) (10:D e 11)



MODE-tast (10:E).

Digits (11:A).



Timeteller (11:B).



Omgivelsestemperatur (11:C).



Turteller (11:D).

 Service (11:E).

 Batteri (11:F).

 Kraftuttak (11:G).

 12V ON/OFF (11:H).

 Lys (11:I).

 Maks helling (11:L).

 Parkeringsbrems pedal (11:M).

 Sete (11:N).

 Olje (11:P).

• **Kontroll for lys og bakre redskap (Mod. 340 IX) (10:D og 11)**

 Lystast /12V (10:E).



• **Display teller (Mod. 340 X) (10:D og 11)**

 Display timeteller (11:B).

• **Kraftuttak (10:F)**

 Knapp for innkobling/utkobling av kraftuttak.

• **Kontroll for regulering av bakre redskap (10:H og 10:I)**

Med knappen løftes og senkes bakre redskap.

• **Kontroller for bakre redskap (10:L)**

 Bruk denne knappen for å koble inn/koble ut strøm til redskapet.

• **Hydraulisk løfteinnretning for redskap (10:M)**

 Flytestilling.

 Senking.

 Hvilestilling (midten).

 Løfting.

• **Betjeningsspaker for hydrauliske uttak (Mod. 740 IOX) (10:O og 10:N)**

De to spakene styrer de hydrauliske uttakene fremme til venstre.

De har tre stillinger:

Fremover-/bakoverstilling.

Midtre stilling

• **Spak for innkobling/utkobling av transmisjonen (12)**



Innkoblet transmisjon = spak ut. Til normal bruk.

Utkoblet transmisjon = spak inn. Maskinen kan flyttes for hånd.

• **Kraftuttak (13 og 14)**



Disse festene gjør det raskt og enkelt å skifte fra et redskap til et annet.

Slakke remmen: se figur 13.

Stramme remmen: se figur 13 og 14.

5. BRUK AV MASKINEN

5.1. INNLEDENDE OPPGAVER

• **Fylling av olje og bensin**

VIKTIG Maskinen leveres uten motorolje og drivstoff.

Kontroller oljenivået og at det er drivstoff i maskinen før den tas i bruk. For metoder og forholdsregler for påfylling av drivstoff og etterfylling av olje, følg instruksjonene angitt i motorheftet.

• **Setejustering**

Se figur 15.

• **Regulering av rattet (9:E)**

Skru løs spaken for regulering (9:D) til styringen for å heve eller senke rattet i posisjonen du ønsker. Stram.

• **Regulering av klippehøyden (10:G)**

 Trykk for å øke klippehøyden.

 Trykk for å redusere klippehøyden.

Enheten med klippeinnretning kobles til uttaket (16:A).

• Dekktrykk

For dekktrykket, se "0 TABELL TEKNISKE DATA".

• Klargjøring av maskinen

MERK Denne maskinen kan klippe gresset på forskjellige måter; For arbeidet starter må maskinen klargjøres i henhold til klippingen som skal utføres.

5.2. SIKKERHETSKONTROLLER

• Generelle sikkerhetskontroller

Del	Resultat
Drivstoffsystem og tilkoblinger.	Ingen lekkasje.
Elektriske ledninger.	Isolasjonen er uskadet. Ingen mekanisk skade.
Eksosanlegg.	Ingen lekkasje i koblingspunktene. Alle skruer strammet.
Oljekrets	Ingen lekkasje. Ingen skade.
Aktiver maskinen framover/bakover og slipp opp pedalen for trekraft.	Maskinen stanser.
Prøvekjøring	Ingen unormale vibrasjoner. Ingen unormale lyder.

• Kontroll av sikkerhetsinnretningene

Tilstand	Tiltak	Resultat
Fører sitter ikke. Parkeringsbremse innkoblet.	Prøv å starte motoren.	Motoren starter ikke. På displayet (hvis finnes) vises teksten "SIT DOWN".
Fører sitter. Parkeringsbremse utkoblet.	Prøv å starte motoren.	Motoren starter ikke. På displayet (hvis finnes) vises teksten "PRESS BRAKE".
Fører sitter. Parkeringsbremse innkoblet.	Prøv å starte motoren.	Motoren starter.
Motor startet, klippeinnretning koblet ut, parkeringsbremse koblet inn.	Føreren reiser seg fra setet.	Motoren fremdeles startet.
Motor startet, klippeinnretning koblet ut, parkeringsbremse koblet ut.	Føreren reiser seg fra setet.	Motoren slås av.

Motor startet, klippeinnretning koblet inn, parkeringsbremse koblet ut.	Føreren reiser seg fra setet.	Motoren slås av.
Motor startet, klippeinnretning koblet inn, parkeringsbremse koblet inn.	Føreren reiser seg fra setet.	Motoren slås av.

5.3. BRUK I SKRÅNINGER

VIKTIG Maskinen må ikke brukes i skråninger med mer enn 10° helling, uavhengig av kjøreretningen.

VIKTIG Senk hastigheten i skråninger og skarpe svinger for å unngå å velte eller miste kontrollen over maskinen.

5.4. OPPSTART OG ARBEID

• Oppstart

1. Åpne bensinkranen (17:B).
2. Sett nøkkelen inn i hovedbryteren (8:A).
3. Koble inn transmisjonen (12) - (spak ut).
4. Sett nøkkelen inn i bryteren (10:C).
5. Ikke hold foten på trekkpedalen (9:C).

Ved kaldstart:

1. Sett på parkeringsbremsen (9:A).
2. Trykk gasspedalen helt inn (10:A).
3. Trekk choken helt ut (10:B).
4. Vri bryterens nøkkel til pos. "I" og trykk på START (10:P).

Ved varmstart:

5. Sett på parkeringsbremsen (9:A).
6. Trykk gasspedalen helt inn (10:A).
7. Choken (10:B) må være senket.
8. Vri bryterens nøkkel til pos. "I" og trykk på START.

MERK Ved startvansker må ikke startmotoren brukes over lengre tid, fordi batteriet utlades og motoren overfylles. Vri nøkkelen tilbake til stopp, vent noen sekunder, og prøv igjen. Hvis problemet vedvarer, se kapittel 8 i denne håndboken og motorens bruks- og vedlikeholdsanvisning.

• Framdrift

1. Trykk pedalen helt inn (9:A) og slipp den ut.
2. Bruk pedalen (9:C) for å bevege maskinen.
3. Kjør til arbeidsområdet.
4. Hvis frontredskaper er installert, aktiver kraftuttaket (10:F).
5. Start arbeidet.

5.5. STOPP

Gjør følgende for å stoppe maskinen:

1. Trykk parkeringsbremsepedalen helt inn (9:A).
2. Trekk spaken (9:B) opp.
3. Slipp pedalen (9:A).
4. La motoren dreie på minste turtall i ett eller to minutter.
5. Trykk på STOP (10:P) for å slå av maskinen.
6. Vri bryterens nøkkel (10:C) til posisjon "0" og trekk den ut.
7. Steng bensinkranen. Dette er spesielt viktig hvis maskinen skal transporteres på en tilhenger eller lignende.
8. Trekk ut nøkkelen fra hovedbryteren.



Motoren kan være svært varm like etter at den er slått av. Ikke ta på eksospotten eller de tilliggende delene. Det er fare for brannskader.

5.6. ETTER BRUK

- La motoren kjøles ned før maskinen settes bort til oppbevaring.
- Rengjør maskinen (avsn. 6.3).

Hver gang du forlater maskinen uten tilsyn, forlater førerplassen eller parkerer maskinen:

1. Stopp maskinen.
2. Still klippeinnretningene inn til lavest høydeinnstilling.
3. Forsikre deg om at alle bevegelige deler har stoppet helt.
4. Ta ut tenningsnøkkelen.

6. VEDLIKEHOLD

Sikkerhetsbestemmelsene som skal følges er beskrevet i kap. 1. Følg disse instruksjonene nøye for ikke å pådra deg alvorlige risikoer eller farer:

Før du utfører enhver kontroll, rengjøring eller vedlikehold/innstilling av maskinen:

- Koble ut klippeinnretningen.
- Stopp maskinen.
- Sett giret i fri.
- Koble inn parkeringsbremsen.
- Stopp motoren.
- Kontroller at alle bevegelige komponenter står stille.
- Ta ut tenningsnøkkelen.
- Bruk egnede klær, arbeidshansker og vernebriller.

VIKTIG *La aldri nøkkelen være i eller innenfor rekkevidde for barn eller uautoriserte personer.*

6.1. ETTERFYLLING AV DRIVSTOFF

Vinduet (17:A) i tanken er gjennomsiktig, slik at det er lett å kontrollere nivået. Ikke fyll tanken helt opp, slik at bensinen kan utvide seg når den varmes opp uten å renne over.

VIKTIG *Bruk kun blyfri bensin. Ikke bland bensin med olje.*

VIKTIG *Unngå å helle bensin på plastdelene for å ikke skade dem; Skyll umiddelbart med vann i tilfelle søl. Garantien dekker ikke skader på karosseriets eller motorens plastdeler som skyldes bensin.*

6.2. SJEKK OG PÅFYLLING AV MOTOROLJE

VIKTIG *Følg alle instruksjonene angitt i motorens bruks- og vedlikeholdsanvisning.*



Kontroller alltid oljenivået før bruk.

Mod. Honda GXV 630; 660; 690 (18):

1. Rengjør rundt peilepinnen. Løsne den og trekk den ut.
2. Rengjør peilepinnen.
3. Sett peilepinnen helt inn uten å feste den.
4. Trekk peilepinnen ut igjen.
5. Kontroller oljenivået.
6. Fyll på hvis nivået er under merket "FULL".

Mod. B&S 8270; B&S VANGUARD 18HP (19 og 20):

1. Rengjør rundt peilepinnen.
2. Løsne den og trekk den ut.
3. Rengjør peilepinnen.
4. Sett peilepinnen helt inn og skru den fast i posisjon.
5. Løsne peilepinnen og ta den ut igjen.
6. Kontroller oljenivået.
7. Fyll på hvis nivået er under merket "FULL".

6.3. RENGJØRING

• Generelle instruksjoner

- Rengjør i henhold til følgende instruksjoner etter hver bruk:
- Ikke bruk vannsprut, og unngå å væte motoren og elektriske deler.
 - Fjern gressrester og søle som har samlet seg innvendig i chassiset.
 - Pass alltid på at luftinntakene er fri for smuss.
 - Ikke bruk sterke væsker for rengjøring av chassiset.
 - Hold motoren fri for gressrester, løv eller overflødig fett for å redusere risikoen for brann.

1. Rengjør motorens kjøleluftuttak (18:A).
2. Etter rengjøring med vann, start maskinen og enhet med klippeinnretninger, som er montert på maskinen, for å fjerne vann som ellers kan trenge inn i lagrene og forårsake skader.

6.4. BATTERI

Les og følg anvisningen for opplading i batteriets bruks- og vedlikeholdsanvisning. Dersom den oppgitte prosedyren ikke følges eller batteriet ikke lades, kan battericellene påføres uopprettelig skade. Et utladet batteri må lades opp så snart som mulig.

Lade med motoren:

1. Med nytt batteri må ledningene kobles til batteriet.
2. Flytt maskinen utendørs.
3. Start motoren som forklart i denne håndboken.
4. La motoren være i gang uavbrutt i 45 minutter (tiden det tar for å fullade batteriet).
5. Slå av motoren.

Lade med batterilader.

VIKTIG *Lading må skje via konstantspenningsutstyr. Andre ladesystemer kan påføre batteriet uopprettelig skade.*

6.5. VEDLIKEHOLD AV KLIPPEINNRETNINGEN



Ikke ta på klippeinnretningen før tenningsnøkkelen er tatt ut og klippeinnretningen har stoppet helt. Vær oppmerksom på at klippeinnretningen kan bevege seg, selv om nøkkelen har blitt tatt ut (for modeller med batteri).



Alle oppgaver med klippeinnretningene (demontering, sliping, balansering, reparasjon, ny montering og/eller bytting) er krevende arbeid som forutsetter spesialkompetanse, foruten bruk av særskilt utstyr; Av sikkerhetsmessige årsaker skal derfor disse alltid utføres ved et spesialverksted.



Påse at de skadde, vridde og slitte delene alltid skiftes ut sammen de tilhørende skruene, for å bevare balansen.

VIKTIG *Bruk alltid originale klippeinnretninger med artikkelnummeret oppgitt i tabellen «Tekniske data».*

7. TRANSPORT, LAGRING OG AVHENDING

7.1. TRANSPORT

Gjør følgende når maskinen flyttes:

1. Koble ut klippeinnretningen;
2. Sett enheten med klippeinnretninger i høyeste posisjon;
3. Slå av maskinen og ta ut tenningsnøkkelen;
4. Koble ut transmisjonen (avsn. 4).

Gjør følgende ved transport av maskinen på et kjøretøy eller tilhenger:

- Bruk tilstrekkelig kraftige, brede og lange lasteramper;
- Last på maskinen med motoren avslått, tenningsnøkkelen tatt ut, uten fører og ved å skyve. Bruk et egnet antall personer
- Steng drivstoffkranen (avhengig av modell);
- senk klippeinnretningen;
- Plasser maskinen slik at den ikke utgjør en fare for noen;
- Koble inn transmisjonen (avsn. 4);
- Fest maskinen skikkelig til transportmidlet med tau eller kjettinger for å unngå at den velter.

7.2. OPPBEVARING

Når maskinen skal oppbevares lengre enn 30 dager:

- Kjøll ned motoren
- Koble fra batterikablene, og oppbevar batteriet på et tørt og kjølig sted.
- Tøm drivstofftanken og følg instruksjonene i motorens bruks- og vedlikeholdsanvisning.
- Rengjør maskinen skikkelig.
- Kontroller at det ikke finnes skader på maskinen. Kontakt eventuelt et autorisert servicesenter.

Maskinen må oppbevares:

- med senket enhet med klippeinnretninger,
- på et tørt sted,
- beskyttet mot dårlig vær,
- helst tildekket med en presenning,
- utilgjengelig for barn;
- pass på å fjerne nøkler eller redskaper brukt til vedlikeholdet.

Når maskinen skal settes i drift igjen:

- kontroller at det ikke er bensinlekkasjer fra slangene, kranen eller forgasserene.;
- klargjør maskinen som angitt i kapittelet "5 Bruk av maskinen".

MERK *Batteriet må lades opp minst én gang i måneden og alltid før en gjenopptar aktiviteten.*

MERK *Plasser maskinen slik at den ikke utgjør fare ved utilsiktet eller tilsiktet kontakt med personer.*

8. FEILSØKING

PROBLEM	MULIG ÅRSAK	LØSNING
1. <u>Konsollen slås ikke på.</u>	Hovedbryterens nøkkel i «O».	Drei hovedbryterens nøkkel til «I».
2. <u>Konsollen slås ikke på.</u> Med hovedbryteren i «I» og nøkkelbryteren i «I» vil konsollen være avslått	Feilkoblet batteri.	Sjekk batteriets tilkoblinger.
	Batteri helt utladet.	Lad opp batteriet.
	Brent sikring.	Skift ut sikringen.
3. <u>Startmotoren dreier ikke.</u> Med nøkkelbryteren i «I», slås ikke displayet på, men når det trykkes på «START / STOP ENGINE», dreier ikke startmotoren.	Dårlig ladet batteri.	Lad opp batteriet.

4. <u>Startmotoren dreier, men motoren starter ikke</u> Med nøkkelbryteren i «I», slås displayet på, men når det trykkes på «START / STOP ENGINE», dreier startmotoren men motoren starter ikke.	Bensinkranen er lukket.	Åpne bensinkranen.
	Mangel på bensinforsyning.	- Kontroller nivået i tanken. - Sjekk bensinfilteret.
	Tenningsfeil.	- Sjekk festet til tennpluggen. - Kontroller at elektrodene er rene og at det er riktig avstand mellom dem.
5. <u>Batterilampen og digits blinker.</u> (740 IOX, 540 IX) "BATT". vises (340 IX) Forsøk på å starte maskinen; maskinen starter ikke, varsel-lampen «Batteri» og teksten på «Digits» begynner å blinke og angir en spenning under 12V.	Dårlig ladet batteri.	Lad batteriet.
	Ladesikring gått.	Skift ut sikringen.
	Batteriet ødelagt.	Skift ut batteriet.
6. <u>Batterilampen og digits blinker.</u> (740 IOX, 540 IX) "BATT". vises (340 IX) Varsellampen «Batteri» og teksten i «Digits» begynner å blinke og angir en spenning over 12V.	Teksten i «Digits» angir en spenning over 12V; det finnes en overspenning.	Ta kontakt med et godkjent service-senter.
7. <u>Batterilampen og digits blinker og motoren slås av.</u> (740 IOX, 540 IX) "BATT". vises (340 IX) Varsellampen «Batteri» og teksten i «Digits» begynner å blinke og angir en spenning over 12V, og maskinen slås av.	Batteriet er over grensen for over-spenning.	Ta kontakt med et godkjent service-senter.
8. <u>Motoren er i gang, varsel-lampen «Batteri» og teksten i «Digits» blinker og angir en spenning under 12V.</u> (740 IOX, 540 IX) "BATT". vises (340 IX)	Hvis forholdet vedvarer:	
	Ladesikring gått.	Skift ut sikringen.
	Batteriet ødelagt.	Skift ut batteriet.
	Batteriladeren er ødelagt.	Ta kontakt med et godkjent service-senter.
9. <u>Det er vanskelig å starte motoren, eller motoren går ujevnt.</u>	Problemer i forgasseren.	Rengjør eller bytt ut luftfilteret.
10. <u>Motoren har dårlig effekt under klippingen.</u>	Høy fremdriftshastighet i forhold til klippehøyden.	Reduser fremdriftshastigheten og/eller øk klippehøyden.
11. <u>Batteriets varsel-lampe slukkes ikke etter et par minutters arbeid.</u> (740 IOX, 540 IX)	Utilstrekkelig lading.	Ta kontakt med et godkjent servicesenter.
12. <u>Oljens varsel-lampe slås på under arbeidet.</u> (740 IOX, 540 IX)	Problemer med smøring av motoren.	- Slå av maskinen umiddelbart. - Gjenoppsett oljenivået (hvis problemet vedvarer, kontakt et godkjent servicesenter).
13. <u>Motoren stopper uten grunn.</u>	- Ikke mer drivstoff. - Prøv å starte motoren igjen.	Fyll på drivstoff (hvis problemet vedvarer, kontakt et godkjent servicesenter).
14. <u>Ujevn klipping.</u>		Kontroller dekktrykket.
	Klippeinnretningene er ikke skarpe.	Ta kontakt med et godkjent servicesenter.
	Høy hastighet ved framdrift i forhold til høyden til gresset som skal klippes.	Reduser fremdriftshastigheten og/eller øk klippehøyden.
	Klippeenheten er full av gress.	- Vent til gresset er tørt. - Rengjør enheten med klippeinnretning.

15. <u>Unormale vibrasjoner ved bruk.</u>	<ul style="list-style-type: none"> - Klippeinnretningene er ikke balansert. - Klippeinnretningene har løsnet. - Deler har løsnet. - Eventuelle skader. 	Ta kontakt med et godkjent service-senter for kontroll, utskifninger eller reparasjoner.
16. <u>Maskinen flytter seg ikke selv om motoren går og trekkpedalen aktiveres.</u>	Spak for «utkobling av transmisjon» i utkoblingsposisjon.	Koble inn transmisjonen.

MERK Hvis problemene vedvarer etter bruk av de beskrevne løsningene, kontakt din forhandler.

MERK For ytterligere problemer som ikke er oppført i tabellen, kontakt umiddelbart et autorisert servicesenter.

POLSKI - Tłumaczenie instrukcji oryginalnej

Przed rozpoczęciem użytkowania urządzenia należy przeczytać całą instrukcję obsługi.
Instrukcje obsługi są dostępne:
▷ na stronie www.stiga.com
▷ po zeskanowaniu kodu QR



Download full manual
stiga.com

UWAGA: PRZED UŻYCIEM MASZYNY NALEŻY UWAŻNIE PRZECZYTAĆ NINIEJSZĄ INSTRUKCJĘ.
Zachować do wykorzystania w przyszłości.

UWAGA Niniejszy dokument ma na celu dostarczenie prostego przewodnika w formie papierowej, dotyczącego użytkowania i konserwacji urządzenia w bezpiecznych warunkach.
Aby uzyskać bardziej szczegółowe informacje, należy pobrać kompletne instrukcje obsługi w formacie cyfrowym.

1. ZASADY BEZPIECZEŃSTWA

1.1. INSTRUKTAŻ

 Zapoznać się dokładnie z systemem sterowania i właściwym sposobem użytkowania maszyny. Należy nauczyć się szybko wyłączać silnik. Nieprzestrzeganie ostrzeżeń i instrukcji może spowodować pożary i/lub ciężkie zranienia.

- W żadnym razie nie należy pozwolić, aby maszyna była użytkowana przez dzieci i osoby nieposiadające wystarczającej wiedzy na temat instrukcji obsługi. Miejscowe przepisy mogą określić najniższą granicę wieku dla użytkowników.
- Nigdy nie należy użytkować maszyny, jeśli użytkownik czuje się źle lub jest zmęczony lub po zażyciu leków, pod wpływem narkotyków, alkoholu lub innych substancji, które mogą zaburzyć jego refleks lub uwagę.
- Należy pamiętać, że operator lub użytkownik jest odpowiedzialny za wypadki i nieoczekiwane wydarzenia, które mogą zaistnieć wobec innych osób lub ich własności. Ocena ryzyka związanego z cechami terenu przeznaczonego do pracy, a także wybór środków w ostrożności gwarantujących bezpieczeństwo operatora, jak i osób postronnych, wchodzi w zakres obowiązków osób użytkujących urządzenie, zwłaszcza, jeśli chodzi o pracę na zboczach, terenach nieregularnych, śliskich lub niestabilnych.
- W przypadku odstąpienia lub wypożyczenia maszyny osobom trzecim, upewnić się, że użytkownik zapoznał się z instrukcjami użytkowania zawartymi w niniejszej instrukcji obsługi.

1.2. CZYNNOŚCI WSTĘPNE

Środki ochrony indywidualnej (SOI)

- Nosić odpowiednią odzież, wytrzymałe obuwie robocze z podeszwą antypoślizgową i długie spodnie. Nie uruchamiać urządzenia bez obuwia lub w sandałach. Stosować środki ochrony słuchu.
- Zakładać rękawice robocze we wszystkich sytuacjach zagrożenia dla rąk.
- Nie zakładać szali, koszul, naszyjników, bransoletek, luźnych lub wyposażonych w sznurki ubrań, krawatów oraz innych akcesoriów wiszących lub zbyt obszernych, które mogłyby zaplątać się w maszynę lub w inne przedmioty i materiały znajdujące się w miejscu pracy.
- Związać odpowiednio długie włosy.

Obszar roboczy / Maszyna

- Skontrolować dokładnie całą przestrzeń roboczą i usunąć wszystko to, co mogłoby zostać wyrzucone przez maszynę lub spowodować uszkodzenie urządzenia tnącego/części obracających się (kamienie, gałęzie, druty stalowe, kości, itp.).

Silnik o zapłonie iskrowym: paliwowy



Paliwo jest substancją łatwopalną.

- Przechowywać paliwo w homologowanych zbiornikach na paliwo, w miejscach bezpiecznych, z dala od źródeł ciepła czy ognia.
- Nie palić podczas tankowania lub uzupełniania paliwa oraz podczas obchodzenia się z paliwem.
- Tankować przy użyciu lejka, tylko na zewnątrz.
- Nie dolewać paliwa, ani nie zdejmować korka ze zbiornika, gdy silnik jest w ruchu lub, kiedy jest nagrany.
- Nie należy zbliżać źródła ognia do otworu zbiornika, by sprawdzić jego zawartość.
- Natychmiast wyczyścić wszystkie resztki benzyny rozlanej na maszynę lub na ziemię.
- Zawsze nałożyć i zakręcić dobrze korki zbiornika i pojemnika benzyny.

1.3. PODCZAS UŻYTKOWANIA

- Nie włączać silnika w zamkniętych pomieszczeniach, w których mogą gromadzić się niebezpieczne opary tlenu węgla. Urządzenie należy włączać na zewnątrz lub w pomieszczeniach z dobrą wentylacją. Należy pamiętać, że spaliny są toksyczne.
- Podczas rozruchu maszyny nie kierować tłumika czyli gazu wdechowego w stronę materiałów łatwopalnych..
- Nie używać maszyny na obszarze zagrożonym wybuchem, w obecności łatwopalnych cieczy, gazów lub pyłów. Styki elektryczne lub tarcia mechaniczne mogą generować iskry powodujące zapalenie się pyłu lub gazu.
- Należy pracować tylko przy świetle dziennym lub przy dobrym oświetleniu sztucznym oraz przy dobrej widoczności.
- Oddalić z miejsca pracy osoby postronne, dzieci i zwierzęta. Dzieci powinny się znajdować pod opieką drugiej osoby dorosłej.
- Należy unikać pracy na mokrej nawierzchni, w deszczu, w przypadku ryzyka wystąpienia burzy w szczególności z prawdopodobieństwem błyskawic.
- Zwróć szczególną uwagę na nierówność terenu (grzbiety, wgłębienia), pochyłości, ukryte zagrożenia i ewentualne przeszkody które mogą ograniczać widoczność.
- Kosić w poprzek zbocza i nigdy w górę/w dół, zachowując ostrożność szczególnie w momencie zmiany kierunku i upewniając się, że urządzenie jest stabilne, i że koła nie napotkały na przeszkody (kamienie, gałęzie, korzenie itd.), które mogłyby spowodować poślizg boczny lub utratę kontroli nad maszyną.
- Maszyna nie może być użytkowana na terenach o nachyleniu przekraczającym 10°, niezależnie od kierunku ruchu.
- Zatrzymać urządzenie tnące podczas przejazdu przez nawierzchnię nieporośniętą trawą.
- Trzymać zawsze ręce i stopy z dala od narzędzia tnącego, zarówno podczas uruchamiania jak i obsługi maszyny.
- Trzymać się zawsze z dala od otworu wyrzutu trawy.
- Nigdy nie należy używać maszyny z uszkodzonymi, wybrakowanymi lub nieprawidłowo zamontowanymi częściami (pojemnik na trawę, osłona tylnego wyrzutu trawy).

- Nie wylączać, odłączać, usuwać lub modyfikować istniejących systemów bezpieczeństwa / mikro-przełączników.
- Należy zachować szczególną ostrożność na terenach pochyłych, gdzie istnieje ryzyko przewrócenia lub utraty kontroli nad maszyną. Podstawowe przyczyny utraty kontroli są następujące:
 - Brak przyczepności kół.
 - Nadmierna prędkość.
 - Nagłe zmiany kierunku.
 - Nieodpowiednie hamowanie.
 - Maszyna nieodpowiednia do danego typu pracy.
 - Brak znajomości zagrożeń wynikających ze szczególnych warunków terenu.
 - Użytkowanie maszyny jako pojazdu holującego.
- Podczas użytkowania maszyny w pobliżu drogi, należy zwracać uwagę na ruch samochodowy.
- Wyłączyć urządzenie tnące, zatrzymać silnik i wyjąć klucz, upewniając się, że wszystkie ruchome części całkowicie się zatrzymały:
 - Podczas transportowania maszyny;
 - Przy każdym pozostawieniu maszyny bez nadzoru;
 - Przed usunięciem przyczyn zablokowania lub odekaniem dyfuzora rozładunku;
 - Przed skontrolowaniem, czyszczeniem lub pracą na maszynie;
 - Po uderzeniu w obiekt zewnętrzny. Sprawdzić ewentualne uszkodzenia na maszynie i wykonać niezbędne naprawy przed jej ponownym użytkowaniem;
 - Jeśli maszyna zaczyna wibrować w sposób nietypowy: sprawdzić ewentualne uszkodzenia; sprawdzić, czy występują części poluzowane i dokręcić je; przeprowadzić kontrole, wymianę lub naprawy w specjalistycznym serwisie.
- Trzymać zawsze ręce i stopy z dala od narzędzia tnącego, zarówno podczas uruchamiania jak i obsługi maszyny.
- Uwaga: element tnący obraca się nadal przez kilka sekund nawet po jego odłączeniu lub po wyłączeniu silnika.
- Należy zwrócić uwagę na zespół tnący z więcej niż jednym urządzeniem tnącym, ponieważ obracające się urządzenie tnące może wprowadzić w ruch pozostałe.
- Trzymać się zawsze z dala od otworu wyrzutu trawy.
- Nie dotykać elementów silnika, które podczas pracy osiągną wysoką temperaturę. Ryzyko oparzenia.
- Aby uniknąć ryzyka pożaru, nie należy pozostawiać maszyny w wysokiej trawie przy pracującym silniku.
- Trzymać ręce i stopy oddalone od połączenia przegubowego układu kierowniczego oraz od wspornika fotela. Istnieje ryzyko zgniecenia.



W przypadku uszkodzeń lub wypadków przy pracy, należy natychmiast wyłączyć silnik i oddalić maszynę tak, aby nie powodować dalszych szkód; w razie wypadków z wystąpieniem obrażeń ciała osoby obsługującej maszynę lub osoby trzeciej natychmiast rozpocząć procedurę pierwszej pomocy najbardziej właściwą dla zaistniałej sytuacji i zwrócić się do placówki zdrowia w celu poddania się niezbędnej kuracji. Dokładnie usunąć wszelkie pozostałości, które mogłyby spowodować szkody lub obrażenia osób lub zwierząt, gdyby pozostały niezauważone.

1.4. KONSERWACJA, GARAŻOWANIE I TRANSPORT

Regularna konserwacja i właściwe przechowywanie maszyny pozwalają zapewnić bezpieczeństwo użytkownika i wysoką wydajność.

- Nigdy nie używać maszyny, gdy jej części składowe są zużyte lub uszkodzone. Zużyte lub uszkodzone części muszą być wymienione, nigdy nie mogą być naprawiane. Używać wyłącznie oryginalnych części zamiennych.
- Podczas czynności regulacji maszyny zwrócić szczególną uwagę, aby uniknąć uwięzienia palców między poruszającym się urządzeniem tnącym i nieruchomymi częściami maszyny.
- Aby ograniczyć ryzyko pożaru należy systematycznie sprawdzać, czy nie występują wycieki oleju i/lub paliwa.



Poziom hałas i drgań podany w niniejszych instrukcjach przedstawia maksymalne dopuszczalne wartości tych parametrów podczas użytkowania maszyny. Stosowanie źle wyważonego narzędzia tnącego, zbyt wysoka prędkość ruchu, nieprawidłowe wykonywanie konserwacji lub jej brak wpływają w istotny sposób na zwiększenie emisji hałasu i poziomu drgań. W związku z powyższym należy powziąć środki zapobiegawcze mające na celu usunięcie ewentualnych skutków zbyt wysokiego hałasu i nadmiernych drgań; wykonywać regularną konserwację urządzenia, stosować ochronniki słuchu oraz robić przerwy podczas pracy.

- Nie przechowywać maszyny z benzyną w zbiorniku, w pomieszczeniu, gdzie opary paliwa mogłyby przedostać się do płomienia, iskry lub źródła wysokiej temperatury.
- W celu zmniejszenia zagrożenia pożarowego, nie należy pozostawiać pojemników z odpadami wewnątrz pomieszczenia.

1.5. OCHRONA ŚRODOWISKA

- Przestrzegać skrupulatnie lokalnych przepisów dotyczących usuwania opakowań, zniszczonych części, czy jakichkolwiek innych elementów w zanieczyszczających środowisko; odpady te nie mogą być wyrzucane do śmieci, ale muszą być oddzielone i składowane w odpowiednich punktach selektywnego gromadzenia odpadów, które przeprowadzą utylizację tych materiałów.
- Należy skrupulatnie przestrzegać lokalnych przepisów dotyczących utylizacji odpadów.
- Po ostatecznym zaprzestaniu używania maszyny, nie porzucać jej w środowisku, lecz zwrócić się do punktu selektywnego gromadzenia odpadów, zgodnie z obowiązującymi lokalnymi przepisami.



• Dzięki selektywnej zbiórce zużytych produktów i opakowań możliwy jest recykling i ponowne wykorzystanie materiałów. Ponowne wykorzystanie materiałów pochodzących z recyklingu chroni środowisko naturalne i zmniejsza popyt na surowce.

2. OPIS PRODUKTU

Ten produkt jest maszyną ogrodniczą. Jest to kosiarka samojezdna z miejscem dla operatora i przednim agregatem tnącym.

Maszyna wyposażona jest w silnik, który uruchamia agregat tnący, chroniony przez obudowę, oraz zespół napędowy zapewniający ruch maszyny.

Jest to maszyna przegubowa. Oznacza to, że rama jest podzielona na część przednią i tylną, których skrętem względem siebie kieruje operator.

Dzięki członowemu układowi kierownicemu maszyna może objeżdżać drzewa oraz inne przeszkody przy zachowaniu niezwykle ograniczonego promienia skrętu.

Operator prowadzi maszynę i uruchamia główne przyciski sterujące, siedząc na miejscu kierowcy.

Urządzenia bezpieczeństwa zainstalowane w maszynie zapewniają wyłączenie silnika oraz agregatu tnącego.

Przewidziane użytkowanie i użytkowanie nieprawidłowe

Ta maszyna została zaprojektowana i skonstruowana do koszenia trawy w ogrodach i na terenach trawiastych.

Stosowanie specjalnych akcesoriów dostarczanych przez producenta wraz z wyposażeniem standardowym lub nabywanych oddzielnie umożliwiają wykonywanie pracy różnymi metodami, które są opisane w niniejszej instrukcji lub w instrukcjach dołączonych do poszczególnych akcesoriów.

Jakiegokolwiek inne użytkowanie może być niebezpieczne i spowodować szkody dla osób i/lub mienia.

Niewłaściwe użycie urządzenia stanowią (przykładowo podane czynności, ale nie tylko):

- transportowanie na maszynie osób, dzieci lub zwierząt;
- używanie maszyny do ciągnięcia lub popychania ładunków bez korzystania z odpowiedniego wyposażenia przewidzianego do ciągnięcia;
- włączanie agregatu tnącego na odcinkach pozbawionych trawy;
- wykorzystywanie maszyny do zbierania liści lub odpadów;
- wykorzystywanie maszyny do pokonywania terenów niestabilnych, śliskich, zamrzniętych, pokrytych kamieniami lub niespoistych, podmokłych lub bagnistych.

WAŻNE Niewłaściwe użytkowanie maszyny prowadzi do utraty gwarancji i zwalnia producenta od wszelkiej odpowiedzialności, obciążając użytkownika wszelkimi zobowiązaniami wynikającymi ze szkód lub obrażeń ciała własnych lub wobec osób trzecich.

WAŻNE Niniejsza maszyna powinna być używana przez jednego operatora.

WAŻNE Niniejsza maszyna nie posiada homologacji do jazdy po drogach publicznych. Użytkowanie maszyny (zgodnie z Kodeksem Drogowym) powinno się odbywać wyłącznie w granicach terenów prywatnych, gdzie obowiązuje zakaz ruchu kołowego.

2.1. PODZESPOŁY MASZyny (RYS. 1)

- Rama
- Koła
- Kierownica
- Fotel
- Konsola
- Pedały sterujące
- Dźwignia podnoszenia przednich akcesoriów

- Pokrywa silnika
- Stała obudowa silnika
- Obsada bezpieczników
- Akumulator
- Zbiornik paliwa
- Zbiornik oleju przekładniowego
- Silnik
- Gniazda hydrauliczne (Mod. 740 IOX)
- Wsporniki z szybkim odłączeniem dla akcesoriów

2.2. OZNAKOWANIE BEZPIECZEŃSTWA (RYS. 2)

UWAGA

Sygnalizuje zagrożenie. Normalnie jest powiązany z innymi ostrzeżeniami przed określonym zagrożeniem.



UWAGA

Przed rozpoczęciem użytkowania urządzenia należy przeczytać instrukcję.



UWAGA

Uwaga na ewentualne rozrzucone przedmioty. Uwaga na ewentualne osoby na obszarze pracy.



UWAGA

Zawsze nakładaj ochroniacze słuchu.



UWAGA

Niniejsza maszyna nie posiada homologacji do użytkowania na drogach publicznych.



UWAGA

To urządzenie, z zainstalowanymi opcjonalnymi akcesoriami, może pokonywać maksymalne nachylenie 10°, niezależnie od kierunku.



Ciśnienie opon. Na etykiecie podano optymalne wartości ciśnienia opon - patrz rozdz. „0 TABELA DANYCH TECHNICZNYCH”. Prawidłowe ciśnienie w oponach jest niezbędnym warunkiem uzyskania dobrych rezultatów podczas użytkowania maszyny.

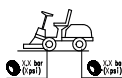

Wskazanie blokady hamulca postojeowego.



Określa maksymalny udźwig bagażnika (jeśli jest dostępny).

WAŻNE Uszkodzone lub nieczytelne etykiety należy wymienić. Zwrócić się o nowe etykiety do autoryzowanego serwisu.

3. MONTAŻ

WAŻNE Rozpakowanie i montaż należy wykonać na płaskiej i twardej powierzchni, z wystarczającą przestrzenią do przemieszczania maszyny i opakowania oraz przy użyciu odpowiednich narzędzi.

3.1. ROZPAKOWYWANIE

1. Otworzyć opakowanie zachowując ostrożność, by nie zgubić znajdujących się w nim elementów
2. Zapoznać się z dokumentacją znajdującą się w opakowaniu, np. z niniejszymi instrukcjami.
3. Wyjąć wszystkie luźne elementy z kartonu.
4. Rozpakować urządzenie, zachowując następujące środki ostrożności:
 - doprowadzić do maksymalnej wysokości agregat tnący (par. 4), aby uniknąć uszkodzenia go w momencie opuszczania urządzenia z palety podstawowej;
 - ustawić dźwignię odblokowywania tylnej przekładni w pozycji odblokowanej (par. 4) (dla modeli z przekładnią hydrostatyczną).
 - opuścić maszynę z palety podstawowej.

3.2. MONTAŻ FOTEŁA KIEROWCY

Montaż fotela (Mod. 740 IOX, 540 IX): patrz rysunek 3.

Montaż fotela (Mod. 340 IX): patrz rysunek 3.

Montaż osłony harmonijkowej (Mod. 740 IOX, 540 IX): patrz rysunek 4.

Montaż uchwytu na akcesoria: patrz rysunek 5.

Podłokietniki i elementy niezbędne do ich instalacji są dostarczane w oddzielnej paczce znajdującej się w opakowaniu maszyny.

3.3. MONTAŻ KIEROWNICY

Patrz rysunek 6.

3.4. MONTAŻ BELKI ZACZEPOWEJ

Patrz rysunek 7.

3.5. MONTAŻ WSPORNIKÓW DO SZYBKIEGO ODŁĄCZANIA

Wsporniki do szybkiego odłączania i odpowiednie wskazówki montażu są dostarczane w osobnej paczce znajdującej się w opakowaniu maszyny.

Wsporniki do szybkiego odłączania zamontować na półosiach przednich maszyny.

3.6. MONTAŻ AKCESORIÓW

Patrz instrukcja montażu dostarczana razem z każdym elementem opcjonalnym.

4. ELEMENTY STERUJĄCE

• Główny odłącznik kluczykowy (8:A)

Zasilanie elektryczne jest włączane za pomocą kluczyka. Włożyć kluczyk do odłącznika głównego, nacisnąć i obrócić w prawo, aby włączyć zasilanie instalacji elektrycznej. Obrócić kluczyk w lewo, aby wyłączyć zasilanie elektryczne.

• Pedał hamulca postojowego (9:A)

Zwolniony: napęd jest załączony. Hamulec postojowy nie jest włączony.

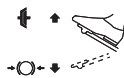

Całkowicie wciśnięty: napęd jest wyłączony. Hamulec postojowy jest całkowicie załączony, ale nie jest zablokowany.

• Dźwignia blokowania hamulca postojowego (9:B)



Blokuje pedał hamulca w całkowicie wciśniętej pozycji.

• Pedał napędu (9:C)

Po naciśnięciu pedału w przód maszyna jedzie do przodu.

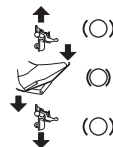

Gdy pedał nie jest obciążony, maszyna jest zatrzymywana.

Po naciśnięciu pedału w tył maszyna jedzie do tyłu.

Po zmniejszeniu nacisku na pedał maszyna hamuje.

• Sterowanie gazem (przyspieszanie) (10:A)



Pełny gaz.



Minimalny.

• Sterowanie powietrzem (10:B)



Przełącznik całkowicie na zewnątrz: ssanie jest załączone. Uruchamianie na zimno.

Przełącznik popchnięty do wewnątrz: ssanie jest wyłączone. Normalne działanie i rozruch na ciepło.

• Stacyjka z kluczykiem (10:C)

Kluczyk włącza / wyłącza zapłon maszyny.

WAŻNE Wyjąć kluczyk przed każdym pozostawieniem maszyny bez nadzoru.

• Wyświetlacz z przyciskiem mode na konsoli (Mod. 740 IOX, 540 IX) (10:D i 11)



Przycisk MODE (10:E).

Digits (11:A).



Licznik (11:B).



Temperatura otoczenia (11:C).



Obrotomierz (11:D).



Service (11:E).



Akumulator (11:F).



Przystawka odbioru mocy (11:G).



12 V ON/OFF (11:H).



Reflektor (11:I).



Maksymalne nachylenie (11:L).



Pedał hamulca postojowego (11:M).



Fotel (11:N).



Olej (11:P).

• Przełącznik świateł i tylne akcesorium (Mod. 340 IX) (10:D i 11)



Przycisk reflektora/12V (10:E).

• Wyświetlacz licznika (Mod. 340 X) (10:D i 11)



Wyświetlacz licznika (11:B).

• Przystawka odbioru mocy (10:F)



Przycisk włączenia/wyłączenia przystawki odbioru mocy.

• Przełącznik regulowania tylnego akcesorium (10:H i 10:I)



Przycisk umożliwia podnoszenie i opuszczanie tylnego akcesorium.



• Przełącznik tylnego akcesorium (10:L)



Używać tego przycisku w celu włączenia i wyłączenia zasilania elektrycznego akcesorium.

• Podnośnik hydrauliczny akcesoriów (10:M)



Pozycja pływająca.



Opuszczanie.



Pozycja spoczynkowa (środkowa).



Podnoszenie.

• Dźwignia sterowania gniazdami hydraulicznymi (Mod. 740 IOX) (10:O i 10:N)

Dwie dźwignie sterują gniazdami hydraulicznymi umieszczonymi po lewej stronie z przodu.

Mogą mieć trzy położenia:

Położenie naprzód / wstecz.

Położenie środkowe

• Dźwignia załączania/odblokowania przekładni (12)

Przekładnia załączona = dźwignia na zewnątrz. Normalne użytkowanie.

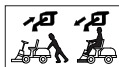

Przekładnia odblokowana = dźwignia do wewnątrz. Maszyna może zostać przemieszczona ręcznie.

• Przystawka odbioru mocy (13 i 14)



Te wsporniki umożliwiają łatwe i szybkie przejście z jednego akcesorium do kolejnego.

Zwolnienie naciągu paska: patrz rysunek 13.

Naciąg paska: patrz rysunek 13 i 14.

5. UŻYTKOWANIE MASZYNY

5.1. CZYNNOŚCI WSTĘPNE

• Uzupelnianie oleju i benzyny

WAŻNE Maszyna jest dostarczana bez oleju i paliwa.

Przed użyciem maszyny należy sprawdzić obecność paliwa i poziom oleju. W kwestii sposobu oraz środków ostrożności dotyczących uzupełniania paliwa i poziomu oleju należy stosować się do zaleceń zawartych w instrukcji silnika.

• Regulacja fotela kierowcy

Patrz rysunek 15.

• Regulacja kierownicy (9:E)

Odkręcić pokrętko regulacyjne (9:D) kierownicy, aby podnieść lub obniżyć kierownicę do żądanej pozycji. Dokręcić.

• Regulacja wysokości koszenia (10:G)



Nacisnąć, aby zwiększyć wysokość koszenia.



Nacisnąć, aby zmniejszyć wysokość koszenia.

Agregat tnący jest podłączony do gniazda (16:A).

• Ciśnienie opon

Ciśnienie opon podano w „0 TABELI DANYCH TECHNICZNYCH”.

• Przygotowanie maszyny do pracy

UWAGA Maszyna ta umożliwia koszenie trawnika na różne sposoby; przed rozpoczęciem pracy należy odpowiednio przygotować maszynę, w zależności od wybranego sposobu koszenia.

5.2. KONTROLE BEZPIECZEŃSTWA

• Ogólne kontrole bezpieczeństwa

Część	Wynik
Obwód paliwa i połączenia.	Brak wycieków.
Kable elektryczne.	Cała izolacja w stanie nienaruszonym. Brak uszkodzeń mechanicznych.
Instalacja spustowa.	Brak wycieków w punktach połączenia. Wszystkie śruby dokręcone.
Obwód oleju.	Brak wycieków. Brak uszkodzeń.
Wykonać jazdę do przodu/ do tyłu i zwolnić pedał napędu.	Maszyna zatrzymuje się.
Testowe uruchomienie urządzenia	Brak nietypowych wibracji. Brak nietypowych dźwięków.

• Kontrole urządzeń bezpieczeństwa

Stan	Działanie	Wynik
Operator nie siedzi na fotelu. Hamulec postojowy włączony.	Spróbować uruchomić silnik.	Silnik nie uruchamia się. Na wyświetlaczu (jeśli dostępny) pojawia się napis „SIT DOWN”.
Operator siedzi w fotelu. Hamulec postojowy wyłączony.	Spróbować uruchomić silnik.	Silnik nie uruchamia się. Na wyświetlaczu (jeśli dostępny) pojawia się napis „PRESS BRAKE”.
Operator siedzi w fotelu. Hamulec postojowy włączony.	Spróbować uruchomić silnik.	Silnik uruchamia się.
Silnik uruchomiony, agregat tnący wyłączony, hamulec postojowy załączony.	Operator wstaje z fotela.	Silnik pozostaje uruchomiony.
Silnik uruchomiony, agregat tnący wyłączony, hamulec postojowy wyłączony.	Operator wstaje z fotela.	Silnik gaśnie.
Silnik uruchomiony, agregat tnący włączony, hamulec wyłączony.	Operator wstaje z fotela.	Silnik gaśnie.

Silnik uruchomiony, agregat tnący włączony, hamulec postojowy załączony	Operator wstaje z fotela.	Silnik gaśnie.
---	---------------------------	----------------

5.3. UŻYTKOWANIE MASZYNY NA TERENACH POŁOŻONYCH NA ZBOCZACH

WAŻNE Maszyna nie może być użytkowana na terenach o nachyleniu przekraczającym 10°, niezależnie od kierunku jazdy.

WAŻNE Zmniejszyć prędkość na nachyleniach i ciasnych zakrętach, aby uniknąć przewrócenia lub utraty kontroli nad maszyną.

5.4. URUCHAMIANIE I PRACA

• Uruchomienie

1. Otworzyć zawór benzyny (17:B).
2. Włożyć kluczyk do odłącznika głównego (8:A).
3. Załączyć przekładnię (12) - (dźwignia na zewnątrz).
4. Włożyć kluczyk do stacyjki (10:C).
5. Nie trzymać stopy na pedale napędu (9:C).

W przypadku rozruchu zimnego silnika:

1. Uruchomić hamulec postojowy (9:A).
2. Wcisnąć całkowicie gaz (10:A).
3. Pociągnąć całkowicie do zewnątrz ssanie (10:B).
4. Obrócić kluczyk w stacyjce do pozycji „I” i nacisnąć przycisk START (10:P).

W przypadku rozruchu ciepłego silnika:

5. Uruchomić hamulec postojowy (9:A).
6. Wcisnąć całkowicie gaz (10:A).
7. Przełącznik ssania (10:B) musi być opuszczony.
8. Obrócić kluczyk w stacyjce do pozycji „I” i nacisnąć przycisk START.

UWAGA W przypadku trudności z uruchomieniem silnika, nie przytrzymywać rozrusznika, by nie doprowadzić do zalania silnika jak również rozładowania akumulatora. Należy umieścić kluczyk w pozycji «zatrzymania», odczekać kilka sekund i ponownie przystąpić do rozruchu. Jeśli trudność będzie trwać nadal, należy zapoznać się z rozdziałem 8. niniejszego podręcznika i instrukcją obsługi silnika.

• Jazda

1. Nacisnąć pedał do oporu (9:A) i zwolnić go.
2. Nacisnąć pedał (9:C), aby przemieścić maszynę.
3. Ustawić się w strefie roboczej.
4. W przypadku zamontowania akcesoriów przednich, włączyć przystawkę odbioru mocy (10:F).
5. Rozpocząć pracę.

5.5. ZATRZYMANIE

W celu zatrzymania urządzenia:

1. Nacisnąć pedał hamulca postojowego do oporu (9:A).
2. Pociągnąć dźwignię (9:B) do góry.
3. Zwolnić pedał (9:A).
4. Zostawić silnik na obrotach minimalnych przez jedną lub dwie minuty.
5. Nacisnąć przycisk STOP (10:P), aby wyłączyć maszynę.
6. Ustawić kluczyk w stacyjce (10:C) w położeniu „0” i wyjąć go.
7. Zamknąć zawór benzyny. Ta czynność jest szczególnie ważna, jeśli maszyna musi być transportowana na przyczepie.
8. Wyjąć kluczyk z odłącznika głównego.



Silnik może być bardzo rozgrzany od razu po wyłączeniu. Nie dotykać tłumika lub przylegających części. Istnieje niebezpieczeństwo poparzenia.

5.6. WSKAZÓWKI PO ZAKOŃCZENIU UŻYTKOWANIA

- Odczekać, aż silnik wystygnie przed umieszczeniem maszyny w jakimkolwiek pomieszczeniu.
- Wyczyścić (par. 6.3).

Wyżej opisane czynności wykonać za każdym razem w przypadku pozostawienia maszyny bez nadzoru, opuszczenia miejsca za kierownicą lub zaparkowania maszyny:

1. Zatrzymać urządzenie.
2. Ustawić agregat tnący na minimalnej wysokości.
3. Upewnić się, że wszystkie ruchome części całkowicie się zatrzymały.
4. Wyjąć kluczyk ze stacyjki.

6. KONSERWACJA

Zasady bezpieczeństwa, których należy przestrzegać podczas korzystania z urządzenia opisane są w rozdz. 1. Postępować zgodnie z instrukcjami, aby uniknąć poważnych zagrożeń i niebezpieczeństw podczas pracy maszyny:

Przed przystąpieniem do kontroli, czyszczenia lub konserwacji / regulacji maszyny:

- Wyłączyć urządzenie tnące.
- Zatrzymać urządzenie.
- Ustawić na biegu neutralnym.
- Włączyć hamulec postojowy.
- Zatrzymać silnik.
- Upewnić się, że wszystkie ruchome elementy zostały zatrzymane.
- Wyjąć kluczyk ze stacyjki.
- Założyć odpowiednią odzież, rękawice robocze i okulary ochronne.

WAŻNE *Nigdy nie zostawiać klucza w stacyjce lub w zasięgu dzieci lub nieodpowiednich osób.*

6.1. UZUPEŁNIANIE POZIOMU PALIWA

Przezroczyste okienko (17:A) zbiornika umożliwia kontrolowanie jego poziomu. Nie napełniać zbiornika całkowicie, aby benzyna po ogrzaniu nie wydostawała się z niego.

WAŻNE *Używać tylko benzyny bezołowiowej. Nie mieszać benzyny z olejem.*

WAŻNE *Unikać nalewania benzyny na plastikowe części, by ich nie uszkodzić, w razie przypadkowych wycieków, spłukać natychmiast wodą. Gwarancja nie pokrywa uszkodzeń części plastikowych obudowy lub silnika spowodowanych kontaktem z benzyną.*

6.2. KONTROLA I UZUPEŁNIANIE POZIOMU OLEJU

WAŻNE *Stosować się do wszystkich zaleceń podanych w instrukcji obsługi silnika.*



Sprawdzić poziom oleju przed każdym użyciem.

Mod. Honda GXV 630; 660; 690 (18):

1. Oczyszczyć okolice bagnetu. Odkręcić bagnet i wyjąć go.
2. Oczyszczyć bagnet.
3. Wsunąć bagnet do końca i bez dokręcania.
4. Ponownie wyjąć bagnet.
5. Skontrolować poziom oleju.
6. Uzupelnąć, jeśli poziom jest poniżej znacznika „FULL”.

Mod. B&S 8270; B&S VANGUARD 18HP (19 i 20):

1. Oczyszczyć okolice bagnetu.
2. Odkręcić bagnet i wyjąć go.
3. Oczyszczyć bagnet.
4. Wsunąć bagnet do końca i dokręcić.
5. Odkręcić i wyjąć ponownie bagnet.
6. Skontrolować poziom oleju.
7. Uzupelnić, jeśli poziom jest poniżej znacznika „FULL”.

6.3. CZYSZCZENIE

• Ogólne zalecenia

Po każdym użyciu należy wyczyścić maszynę zgodnie z instrukcjami podanymi poniżej:

- Nie stosować strumieni wody oraz unikać moczenia silnika i komponentów elektrycznych.
- Usunąć pozostałości trawy i błoto nagromadzone wewnątrz podwozia.
- Upewnić się zawsze, że wloty powietrza są wolne zanieczyszczeń.
- Nie używać agresywnych płynów do czyszczenia podwozia.
- Aby zmniejszyć ryzyko pożaru, usuwać z silnika pozostałości trawy, liście lub nadmiar smaru.

1. Oczyszczyć wlot powietrza chłodzenia silnika (18:A).
2. Po umyciu wodą uruchomić maszynę i zamontowany na niej agregat tnący, aby usunąć wodę, która mogłaby wniknąć w łożyska i spowodować uszkodzenia.

6.4. AKUMULATOR

Należy dokładnie zapoznać się z procedurą ładowania, opisaną w instrukcji załączonej do akumulatora. Nieprzestrzeganie wyżej wymienionej procedury lub nienaładowanie akumulatora mogłoby spowodować bezpowrotne uszkodzenie jego elementów. Rozładowany akumulator musi być jak najszybciej poddany ładowaniu.

Ładowanie przez silnik:

1. W przypadku nowego akumulatora podłączyć przewody akumulatora.
2. Ustawić maszynę na zewnątrz.
3. Uruchomić silnik zgodnie z zaleceniami podanymi w niniejszej instrukcji.
4. Pozostawić uruchomiony silnik przez 45 minut (czas niezbędny na pełne naładowanie akumulatora).
5. Wyłączyć silnik.

Ładowanie za pomocą ładowarki.

WAŻNE *Ładowanie powinno odbywać się przy pomocy urządzenia o stałym napięciu. Inne systemy ładowania akumulatora mogą powodować jego nieodwracalne uszkodzenie.*

6.5. KONSERWACJA URZĄDZENIA TNĄCEGO



Nie dotykać urządzenia tnącego przed wyjęciem kluczyka ze stacyjki i przed jego całkowitym zatrzymaniem się. Zachować ostrożność, ponieważ urządzenie tnące może się poruszać, nawet po wyjęciu kluczyka (w modelach z akumulatorem).



Wszystkie czynności dotyczące urządzeń tnących (demontaż, ostrzenie, wyważenie, naprawa, ponowne zamontowanie i/lub wymiana) są pracami odpowiedzialnymi, które oprócz użycia odpowiedniego sprzętu; ze względów bezpieczeństwa, zalecane jest zawsze zlecenie tych czynności specjalistycznemu serwisowi.



Zawsze wymieniać uszkodzone, nieprawidłowe lub zużyte urządzenie tnące razem z właściwymi śrubami, aby zachować odpowiednie wyważenie.

WAŻNE Należy zawsze używać oryginalnych urządzeń tnących, posiadających kod znajdujący się w tabeli „Dane Techniczne”.

7. TRANSPORT, GARAŻOWANIE I UTYLIZACJA

7.1. TRANSPORT

Podczas przemieszczania urządzenia należy:

1. wyłączyć urządzenie tnące;
2. ustawić agregat tnący na maksymalnej wysokości;
3. wyłączyć maszynę i wyjąć kluczyk ze stacyjki;
4. wyłączyć napęd (par. 4).

Podczas transportu urządzenia na pojeździe samochodowym lub przyczepie, należy:

- używać ramp o odpowiedniej wytrzymałości, szerokości i długości;
- załadować maszynę na samochód z wyłączonym silnikiem, kluczykiem wyjętym ze stacyjki, bez kierowcy, popychając ją przy wykorzystaniu odpowiedniej liczby osób;
- zamknąć kranik paliwa (jeśli dotyczy);
- obniżyć zespół tnący;
- ustawić urządzenie tak, aby nie stwarzać dla nikogo zagrożenia;
- włączyć napęd (par. 4);
- przymocować ją mocno do środka transportu za pomocą lin lub łańcuchów, aby uniknąć przewrócenia się maszyny i jej uszkodzenia.

7.2. MAGAZYNOWANIE

Gdy maszyna ma być przechowywana przez okres dłuższy niż 30 dni:

- Pozostawić silnik do ostygnięcia.
- Odłączyć kable akumulatora i przechowywać je w chłodnym, suchym miejscu.
- Opróżnić zbiornik paliwa i postępować według instrukcji zawartych w podręczniku obsługi silnika.
- Dokładnie wyczyścić maszynę.
- Sprawdzić maszynę pod kątem uszkodzeń. Jeśli to konieczne, skontaktować się z autoryzowanym centrum serwisowym.

Przechowywać maszynę:

- ze spuszczonego całym agregatem tnącym,
- w suchym środowisku;
- zabezpieczoną przed wpływami atmosferycznymi;
- w miarę możliwości przykryta pokrowcem;
- w miejscu niedostępnym dla dzieci;
- należy upewnić się, że usunięte zostały klucze lub narzędzia używane do konserwacji.

Podczas ponownego uruchamiania maszyny:

- należy upewnić się, że usunięte zostały klucze lub narzędzia używane do konserwacji;
- przygotować maszynę zgodnie z instrukcjami z rozdziału „5 Użytkowanie maszyny”.

UWAGA Należy zapewnić kompletne naładowanie akumulatora co najmniej raz w miesiące i zawsze przed ponownym użytkowaniem.

UWAGA Ustawić maszynę w taki sposób, aby nie stanowiła zagrożenia w razie kontaktu, także przypadkowego, z osobami.

8. IDENTYFIKACJA USTEREK

USTERKA	MOŻLIWA PRZYCZYNA	SPOSÓB USUNIĘCIA
1. <u>Konsola nie włącza się.</u>	Odłącznik główny kluczykowy w pozycji „O”.	Ustawić odłącznik główny kluczykowy w pozycji „I”.
2. <u>Konsola nie włącza się.</u> Przy odłączniku głównym w pozycji „I” i stacyjce w poz. «I» konsola pozostaje wyłączona	Żle podłączony akumulator.	Ustawić stacyjkę i odłącznik główny w pozycji „O” i: Sprawdzić połączenia akumulatora.
	Akumulator całkowicie rozładowany.	Naładować akumulator.
	Spalony bezpiecznik.	Wymienić bezpiecznik.
3. <u>Rozrusznik nie obraca się.</u> Przy stacyjce w pozycji „I” wyświetlacz włącza się, ale po naciśnięciu przycisku „START / STOP ENGINE” rozrusznik nie obraca się.	Akumulator niewystarczająco naładowany.	Naładować akumulator.

4. <u>Rozrusznik obraca się, ale silnik nie uruchamia się</u> Przy stacyjce w pozycji „I” wyświetlacz włącza się, po naciśnięciu przycisku „START / STOP ENGINE”, rozrusznik się obraca, ale silnik nie uruchamia się.	Zawór benzyny zamknięty.	Otworzyć zawór benzyny.
	Brak dopływu benzyny.	- Sprawdzić poziom w zbiorniku. - Sprawdzić filtr benzyny.
	Defekt rozruchu.	- Sprawdzić mocowanie kołpaka świecy zapłonowej. - Sprawdzić czystość i odległość między elektrodami świecy zapłonowej.
5. <u>Kontrolka akumulatora i digits migają. (740 IOX, 540 IX)</u> <u>Pojawia się napis „BATT”. (340 IX)</u> Próba uruchomienia maszyny; maszyna nie uruchamia się, kontrolka „Akumulator” i napis na „Digits” zaczynają migać, sygnalizując napięcie poniżej 12 V.	Akumulator niewystarczająco naładowany.	Naładować akumulator.
	Spalony bezpiecznik ładowania.	Wymienić bezpiecznik.
	Akumulator uszkodzony.	Wymienić akumulator.
6. <u>Kontrolka akumulatora i digits migają. (740 IOX, 540 IX)</u> <u>Pojawia się napis „BATT”. (340 IX)</u> Kontrolka „Akumulator” i napis na „Digits” zaczynają , sygnalizując napięcie powyżej 12 V.	Napis na „Digits” wskazuje napięcie powyżej 12 V; wystąpiło przepięcie.	Skontaktować się z autoryzowanym centrum serwisowym.
7. <u>Kontrolka akumulatora i digits migają, następnie silnik wyłącza się. (740 IOX, 540 IX)</u> <u>Pojawia się napis „BATT”. (340 IX)</u> Kontrolka „Akumulator” i napis na „Digits” migają, sygnalizując napięcie powyżej 12 V, następnie maszyna wyłącza się.	Akumulator powyżej progu interwencji przepięcia.	Skontaktować się z autoryzowanym centrum serwisowym.
8. <u>Silnik jest uruchomiony, kontrolka „Akumulator” i napis na „Digits” migają, sygnalizując napięcie poniżej 12 V. (740 IOX, 540 IX)</u> <u>Pojawia się napis „BATT”. (340 IX)</u>	Jeśli stan się utrzymuje:	
	Bezpiecznik ładowania spalony.	Wymienić bezpiecznik.
	Akumulator uszkodzony.	Wymienić akumulator.
9. <u>Rozruch utrudniony lub nieregularne funkcjonowanie silnika.</u>	Problemy związane ze spalaniem.	Oczyścić lub wymienić filtr powietrza.
10. <u>Spadek wydajności silnika podczas pracy.</u>	Zbyt duża szybkość postępu w stosunku do wysokości koszenia.	Zmniejszyć prędkość jazdy i/lub zwiększyć wysokość koszenia.
11. <u>Kontrolka akumulatora nie gaśnie po kilku minutach pracy. (740 IOX, 540 IX)</u>	Niewystarczające naładowanie.	Skontaktować się z autoryzowanym centrum serwisowym.
12. <u>Kontrolka oleju włącza się podczas pracy. (740 IOX, 540 IX)</u>	Problemy ze smarowaniem silnika.	- Natychmiast wyłączyć maszynę. - Uzpełnić poziom oleju (jeśli usterka utrzymuje się, skontaktować się z autoryzowanym centrum serwisowym).
13. <u>Silnik zatrzymuje się bez żadnego oczywistego powodu.</u>	- Skończyło się paliwo. - Spróbować uruchomić silnik.	Naładuj paliwa do pełna (jeśli usterka utrzymuje się, skontaktować się z autoryzowanym centrum serwisowym).

14. <u>Nierówne koszenie.</u>		Skontrolować ciśnienie opon.
	Stopień naostrzenia urządzeń tnących jest niewystarczający.	Skontaktować się z autoryzowanym centrum serwisowym.
	Zbyt duża prędkość jazdy w stosunku do wysokości koszonej trawy.	Zmniejszyć prędkość jazdy i/lub zwiększyć wysokość koszenia.
	Agregat tnący jest wypełniony trawą.	- Odczekać, aż trawa będzie sucha. - Oczyszczyć agregat tnący.
15. <u>Nadmierne drgania podczas użytkowania.</u>	- Niewyważony agregat tnący. - Urządzenia tnące poluzowane. - Poluzowane elementy. - Ewentualne uszkodzenia.	Skontaktować się z autoryzowanym centrum serwisowym, w celu wykonania kontroli, wymiany lub naprawy.
16. <u>Przy uruchomionym silniku, po naciśnięciu pedału napędu maszyna nie przemieszcza się.</u>	Dźwignia wyłączenia napędu jest w położeniu rozłączania.	Załączyć napęd.

UWAGA Jeśli trudności będą występować nadal po zastosowaniu opisanych środków zaradczych, należy skontaktować się ze swoim Sprzedawcą.

UWAGA W przypadku dalszych problemów niewymienionych w tabeli, natychmiast skontaktować się z Autoryzowanym Centrum Pomocy.

PORTUGUÊS - Tradução do manual original

Antes de usar a máquina, leia o manual completo.
Os manuais de instruções estão disponíveis:
▷ no website stiga.com
▷ digitalizando o código QR



ATENÇÃO: ANTES DE USAR A MÁQUINA, LEIA ATENTAMENTE O PRESENTE MANUAL.
Guarde para qualquer outra necessidade futura.

NOTA O objetivo deste documento é fornecer um guia simples, em formato de papel, para a utilização e manutenção segura da máquina.
Para informações mais detalhadas descarregue os manuais de instruções completos em formato digital.

1. NORMAS DE SEGURANÇA

1.1. PREPARAÇÃO



Familiarize-se com os comandos e com o uso apropriado da máquina. Aprender a parar rapidamente o motor. A inobservância das advertências e das instruções pode provocar incêndios e/ou lesões graves.

- Nunca permita que a máquina seja utilizada por crianças ou por pessoas que não tenham conhecimento das instruções. As leis locais podem estabelecer uma idade mínima para o utilizador.
- Nunca use a máquina caso o utilizador se encontre numa situação de cansaço ou de mal-estar, ou caso tenha ingerido medicamentos, drogas, álcool ou substâncias nocivas para os seus reflexos e atenção.
- Lembre-se que o operador ou o utilizador é responsável por acidentes e imprevistos que possam ocorrer com outras pessoas ou com a sua propriedade. É da responsabilidade do utilizador a avaliação dos potenciais riscos do terreno onde deve trabalhar, bem como tomar todas as precauções necessárias de forma a garantir a sua segurança e a de terceiros, especialmente em declives, terrenos acidentados, escorregadios ou instáveis.
- Caso a máquina seja cedida ou emprestada a outros, certifique-se de que o utilizador toma conhecimento das instruções de uso contidas no presente manual.

1.2. OPERAÇÕES PRELIMINARES

Dispositivos de proteção individual (DPI)

- Use vestuário adequado, calçado de trabalho resistente com sola antiderrapante e calças comprida. Não acione a máquina com os pés descalços ou com sandálias abertas. Use protetores auriculares.
- Use luvas de trabalho em todas as situações de risco para as mãos.
- Não use cachecóis, camisas, colares, pulseiras, vestuário com partes soltas e com laços ou gravatas e, além disso, acessórios pendentes que possam ficar presos na máquina ou em objetos e materiais presentes no local de trabalho.
- Prenda adequadamente os cabelos compridos.

Área de trabalho / Máquina

- Inspeccione cuidadosamente toda a área de trabalho e retire tudo o que puder ser expelido pela máquina ou que possa danificar o dispositivo de corte/órgãos rotativos (pedras, ramos, fios de ferro, ossos, etc.).

Motores de ignição comandada: combustível



O combustível é altamente inflamável.

- Conserve o combustível nos respetivos recipientes homologados para esta utilização, em locais seguros, longe de fontes de calor ou chamas livres.
- Não fume durante o abastecimento ou o enchimento de combustível e de cada vez que se manuseia o combustível.
- Abasteça o combustível utilizando um funil, somente ao ar livre.
- Não adicione combustível ou retire a tampa do reservatório quando o motor está em funcionamento ou ainda quente.
- Não aproxime chamas à boca do reservatório para verificar o conteúdo.
- Limpe de imediato todos os vestígios de combustível vertido na máquina ou no solo.
- Coloque sempre e apertar bem as tampas do reservatório e do recipiente do combustível.

1.3. DURANTE A UTILIZAÇÃO

- Não acione o motor em locais fechados onde pode ocorrer acúmulo de gases perigosos de monóxido de carbono. As operações de arranque devem ser realizadas ao ar livre e em local bem ventilado. É importante lembrar que os gases de descarga são tóxicos.
- Durante o arranque da máquina não direcionar o silenciador e, desse modo, os gases de escape para materiais inflamáveis.
- Não utilize a máquina em ambientes com risco de explosão, em presença de líquidos inflamáveis, gás ou poeira. Os contactos elétricos ou fricções mecânicas podem gerar faíscas que podem incendiar o pó ou os vapores.
- Trabalhe somente à luz do dia ou com uma boa luz artificial e em condições de boa visibilidade.
- Afaste pessoas, crianças e animais da área de trabalho. É necessário que as crianças sejam supervisionadas por outro adulto.
- Evite trabalhar na relva molhada, sob a chuva e com risco de temporais, especialmente caso haja probabilidade de raios.
- Preste particular atenção às irregularidades do terreno (elevações, sulcos), aos declives, aos perigos ocultos e à presença de eventuais obstáculos que possam limitar a visibilidade.
- Trabalhe no sentido diagonal do declive, nunca no sentido de subida/descida, prestando muita atenção nas trocas de direção, verificando sempre o próprio ponto de apoio e certificando-se de que as rodas não encontrem obstáculos (pedras, ramos, raízes, etc.) que possam provocar o deslizamento lateral ou a perda de controlo da máquina.
- A máquina não deve ser utilizada em declives superiores a 10°, independentemente do sentido de marcha.
- Pare o dispositivo de corte ao atravessar superfícies não relvadas.

- Deixe sempre mãos e pés longe do dispositivo de corte, durante o arranque e uso da máquina.
- Fique sempre longe da abertura de escape.
- Nunca utilize a máquina com as proteções danificadas, ausentes ou posicionadas incorretamente (saco de recolha, proteção de descarga traseira).
- Não desconecte, desative, remova ou adultere os sistemas de segurança/microinterruptores presentes.
- Preste atenção nos terrenos em declive, os quais requerem um cuidado especial para evitar tombamentos, ou perda de controlo da máquina. Os motivos principais para perder o controlo são:
 - Falta de aderência das rodas.
 - Velocidade excessiva.
 - Trocas bruscas de direção.
 - Travagem inadequada.
 - Máquina não apropriada à utilização.
 - Falta de conhecimento sobre os efeitos que podem resultar das condições do terreno.
 - Utilização da máquina como veículo de reboque.
- Quando utilizar a máquina perto de ruas, preste atenção ao trânsito.
- Desative o dispositivo de corte, desligue o motor e retire a chave, certificando-se de que todas as partes em movimento estejam totalmente paradas:
 - Durante o transporte da máquina;
 - Sempre que deixar a máquina sem vigilância;
 - Antes de eliminar as causas do bloqueio ou desobstruir o coletor de escape;
 - Antes de verificar, limpar ou trabalhar na máquina;
 - Após ter atingido um corpo estranho. Verifique se a máquina está danificada e efetue as reparações necessárias antes de a utilizar novamente;
 - Se a máquina começa a vibrar de forma anómala: verificar eventuais danos; verificar se há partes soltas e as apertar; Efetuar as verificações, substituições ou reparações junto a um Centro Especializado.
- Deixe sempre mãos e pés longe do dispositivo de corte, durante o arranque e uso da máquina.
- Atenção: o elemento de corte continua a girar durante alguns segundos após o seu desengate ou após o desligamento do motor.
- Preste atenção no conjunto dispositivos de corte com mais de um dispositivo de corte, pois um dispositivo de corte em rotação pode provocar a rotação dos demais.
- Fique sempre longe da abertura de escape.
- Não toque as partes do motor que se aquecem durante o uso. Risco de queimaduras.
- Para evitar o risco de incêndio, não deixe a máquina parada na relva alta com o motor ligado.
- Mantenha as mãos e os pés afastados do acoplamento articulado da direção e do suporte do banco. Há o risco de lesões por esmagamento.



Em caso de ruturas ou acidentes durante o trabalho, pare imediatamente o motor e afaste a máquina de forma a não provocar outros danos; em caso de acidentes com lesões pessoais ou a terceiros, adote imediatamente os procedimentos de primeiros socorros mais adequados ao caso e procure um Centro de Saúde para os tratamentos necessários. Remova cuidadosamente eventuais detritos que possam provocar danos ou lesões a pessoas ou animais, caso permaneçam inobservados.

1.4. MANUTENÇÃO, ARMAZENAGEM E TRANSPORTE

Uma manutenção regular e um armazenamento correto preserva a segurança da máquina e o nível do seu desempenho.

- Nunca utilize a máquina com partes desgastadas ou danificadas. As peças danificadas ou deterioradas devem ser substituídas e nunca deverão ser reparadas. Utilize somente peças de reposição originais.
- Durante as operações de regulação da máquina, preste atenção para evitar que os dedos fiquem presos entre o dispositivo de corte em movimento e as partes fixas da máquina.
- Para reduzir o risco de incêndios, controle regularmente se há perdas de óleo e ou combustível.



O nível de ruído e de vibrações indicado nas presentes instruções são valores máximos de utilização da máquina. O uso de um elemento de corte desequilibrado, a velocidade excessiva de movimento, a falta de manutenção influenciam de modo significativo as emissões sonoras e as vibrações. Consequentemente, é necessário adotar medidas preventivas capazes de eliminar possíveis danos devidos a um ruído elevado e aos esforços por vibrações efetue a manutenção da máquina, use protetores de ouvido antirruído e faça pausas durante o trabalho.

- Não coloque a máquina com combustível no reservatório num local onde os vapores do combustível possam atingir uma chama, uma centelha ou uma fonte forte de calor.
- Para reduzir o risco de incêndio, não deixe recipientes com os materiais residuais no interior de um local.

1.5. PROTEÇÃO DO MEIO AMBIENTE

- Siga rigorosamente as normas locais para a eliminação de embalagens, partes deterioradas ou qualquer elemento de forte impacto ambiental; estes resíduos não devem ser deixados no lixo, mas devem ser separados e entregues nos centros de recolha apropriados, que providenciarão a reciclagem dos materiais.
- Siga rigorosamente as normas locais para a eliminação dos materiais residuais.
- No momento da desativação, não abandone a máquina no meio ambiente, mas contacte um centro de recolha, em conformidade com as normas locais vigentes.



A recolha diferenciada de produtos e embalagens usados permite a reciclagem dos materiais e a reutilização dos mesmos. A reutilização dos materiais reciclados ajuda a prevenir a poluição ambiental e reduz a demanda de matérias-primas.

2. DESCRIÇÃO DO PRODUTO

Esta máquina é um equipamento de jardinagem, nomeadamente um corta-relvas com condutor a bordo sentado e corte frontal.

A máquina é equipada com um motor, que aciona o conjunto do dispositivo de corte, protegido por um cárter e um grupo de transmissão que gera o movimento da máquina.

A máquina é articulada. Isto significa que o chassis é dividido numa secção dianteira e numa traseira, que podem ser viradas em relação uma com a outra.

A direção articulada faz com que a máquina possa girar ao redor de árvores e obstáculos com um raio de viragem extremamente reduzido.

O operador é capaz de conduzir a máquina e acionar os comandos principais permanecendo sempre sentado no lugar da direção.

Os dispositivos de segurança montados na máquina preveem a paragem do motor e do conjunto do dispositivo de corte.

Utilização prevista e uso indevido

Esta máquina foi concebida e construída para o corte da relva em jardins e áreas gramíneas.

A utilização de acessórios específicos, previstos pelo Fabricante como equipamento original ou que possam ser comprados à parte, permite efetuar esse trabalho segundo várias modalidades de operação, ilustradas neste manual ou nas instruções que acompanham cada acessório.

Qualquer outra utilização pode ser perigosa e causar danos a pessoas e/ou bens.

Incluem-se no uso inadequado (como, por exemplo, mas não somente):

- transportar outras pessoas, crianças ou animais na máquina;
- utilizar a máquina para rebocar ou empurrar cargas sem o acessório apropriado previsto para o reboque;
- acionar o dispositivo de corte nos segmentos sem relva;
- utilizar a máquina para a recolha de folhas ou detritos;
- utilizar a máquina para a passagem sobre terrenos instáveis, escorregadios, congelados, com pedras ou desnivelados, poças de água ou charcos.

IMPORTANTE *O uso inadequado da máquina provoca a invalidação da garantia e isenta o Fabricante de toda e qualquer responsabilidade, competindo ao utilizador os ónus decorrentes de danos ou lesões próprias ou a terceiros.*

IMPORTANTE *A máquina deve ser utilizada por um único operador.*

IMPORTANTE *A máquina não é homologada para a utilização em estradas públicas. Só pode ser utilizada (em relação ao Código da Estrada) exclusivamente em áreas privadas, sem acesso ao tráfego.*

2.1. COMPONENTES DA MÁQUINA (FIG. 1)

- A. Chassis
- B. Rodas
- C. Volante
- D. Banco
- E. Consolas
- F. Comandos por pedal
- G. Alavanca de elevação dos acessórios frontais
- H. Capô do motor
- I. Cárter do motor fixo
- L. Alojamento dos fusíveis

- M. Bateria
- N. Reservatório de combustível
- O. Reservatório do óleo da transmissão
- P. Motor
- Q. Tomadas hidráulicas (Mod. 740 IOX)
- R. Suportes de desengate rápido para acessórios

2.2. SINALIZAÇÃO DE SEGURANÇA (FIG. 2)



ATENÇÃO

Indica um perigo. É normalmente combinado com outras sinalizações que indicam a particularidade do perigo.



ATENÇÃO

Leia cuidadosamente o manual de instruções antes de utilizar a máquina.



ATENÇÃO

Preste atenção a quaisquer objetos dispersos. Preste atenção a quaisquer pessoas no local.



ATENÇÃO

Utilize sempre auriculares de proteção.



ATENÇÃO

A máquina não é homologada para ser utilizada em ruas públicas.

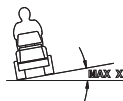

ATENÇÃO

Esta máquina, com os acessórios originais instalados, pode realizar uma inclinação máxima de 10°, independentemente da direção.

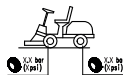

Pressão dos pneus. A etiqueta informa os valores ideais de pressão dos pneus - ver cap. "0 TABELA DE DADOS TÉCNICOS". A pressão correta dos pneus é uma condição essencial para bons resultados com a utilização da máquina.



Indicação de bloqueio do travão de estacionamento.



Indica a capacidade máxima do porta-bagagem (se houver).

IMPORTANTE *As etiquetas adesivas danificadas ou ilegíveis devem ser substituídas. Solicite as novas etiquetas ao seu centro de assistência autorizado.*

3. MONTAGEM

IMPORTANTE *A remoção da embalagem e a montagem devem ser efetuadas numa superfície plana e sólida, com espaço suficiente para a movimentação da máquina e das embalagens.*

3.1. REMOÇÃO DA EMBALAGEM

1. Abra a embalagem com cuidado e atenção para não perder os componentes
2. Consulte a documentação inserida na caixa, incluindo as presentes instruções.
3. Retire todos os componentes não montados da caixa.
4. Retire a máquina da embalagem seguindo as seguintes precauções:
 - eleve até a altura máxima o conjunto do dispositivo de corte (par. 4), para evitar danificá-lo no momento da descida da máquina do palete de base;
 - coloque a alavanca de desbloqueio da transmissão traseira na posição desbloqueada (par. 4) (para os modelos de transmissão hidrostática).
 - retire a máquina da palete de base.

3.2. MONTAGEM DO BANCO

Montagem do banco (Mod. 740 IOX, 540 IX): ver figura 3.

Montagem do banco (Mod. 340 IX): ver figura 3.

Montagem do fole (Mod. 740 IOX, 540 IX): ver figura 4.

Montagem do porta-bagagem: ver figura 5.

Os braços e os componentes necessários para a sua instalação são fornecidos numa embalagem separada na embalagem da máquina.

3.3. MONTAGEM DO VOLANTE

Ver figura 6.

3.4. MONTAGEM DA BARRA DE TRAÇÃO

Ver figura 7.

3.5. MONTAGEM DOS SUPORTES DE DESENGATE RÁPIDO

Os suportes de desengate rápido e as respetivas instruções para a instalação são fornecidas numa embalagem separada situada na embalagem da máquina.

Instale os suportes de desengate rápido nos semieixos dianteiros da máquina.

3.6. MONTAGEM DOS ACESSÓRIOS

Ver guia de montagem em separado fornecido com cada acessório.

4. COMANDOS DE CONTROLO

• Seccionador geral de chave (8:A)

A alimentação elétrica é ativada por chave.

Insira a chave no seccionador geral, prima e rode-a no sentido horário para ativar a alimentação do sistema elétrico.

Rode a chave no sentido anti-horário para desativar a alimentação elétrica.

• Pedal do travão de estacionamento (9:A)

Solto: a tração está ativada. O travão de estacionamento não está engatado.

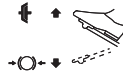

Completamente carregado: a tração está desativada. O travão de estacionamento está completamente engatado, mas não bloqueado.

• Alavanca de bloqueio do travão de estacionamento (9:BA)



Bloqueia o pedal do “travão” em posição totalmente carregado.

• Pedal de tração (9:C)

Ao carregar no pedal para a frente, a máquina avança.

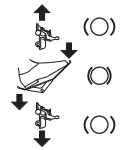

Quando não se carrega no pedal, a máquina é parada.

Ao carregar no pedal para trás, a máquina move-se em marcha-atrás.

Ao reduzir a pressão no pedal, a máquina trava.

• Comando do acelerador (acelerador) (10:A)



Aceleração máxima.



Mínimo.

• Comando do ar (10:B)



Comando totalmente fora: o choke está engatado. Para o arranque a frio.

Comando empurrado para dentro: o choke está desengatado. Funcionamento normal e arranque a quente.

• Comutador de chave (10:C)

A chave ativa/desativa a ignição da máquina.

IMPORTANTE Retire a chave sempre que deixar a máquina sem uso, ou sem vigilância.

• Monitor de botão mode da consola (Mod. 740 IOX, 540 IX) (10:D e 11)



Botão MODE (10:E).

Digits (11:A).



Conta-horas (11:B).



Temperatura ambiente (11:C).



Conta-rotações (11:D).



Service (11:E).



Bateria (11:E).



Tomada de potência (11:G).



12V ON/OFF (11:H).



Farol (11:I).



Inclinação máxima (11:L).



Pedal do travão de estacionamento (11:M).



Banco (11:N).



Óleo (11:P).

• Comando dos faróis e acessório traseiro (Mod. 340 IX) (10:D e 11)



Botão farol/12V (10:E).

• Monitor contactor (Mod. 340 X) (10:D e 11)



Monitor conta-horas (11:B).

• Tomada de potência (10:F)



Botão de ativação/desativação da tomada de potência.

• Comando para regulação do acessório traseiro (10:H e 10:I)



O botão permite levantar e baixar o acessório traseiro.



• Comando para acessório traseiro (10:L)



Utilize este botão para fornecer/desligar a energia ao acessório.

• Elevador hidráulico de acessórios (10:M)



Posição flutuante.



Abaixamento.



Posição de repouso (central).



Elevação.

• Alavancas de comando das tomadas hidráulicas (Mod. 740 IOX) (10:O e 10:N)

As duas alavancas controlam as tomadas hidráulicas do lado dianteiro esquerdo.

Têm três posições:

Posição para frente/para trás.

Posição central

• Alavanca de engate/desbloqueio da transmissão (12)

Transmissão ativada = alavanca para fora. Para o uso normal.



Transmissão desbloqueada = alavanca para dentro. a máquina pode ser movida à mão.

• Tomada de potência (13 e 14)



Estes suportes permitem mudar fácil e rapidamente de um acessório para outro.

Libertação da tensão da correia: ver figura 13.

Tensão da correia: ver figuras 13 e 14.

5. USO DA MÁQUINA

5.1. OPERAÇÕES PRELIMINARES

• Abastecimento de óleo e de gasolina

IMPORTANTE A máquina é entregue sem óleo de motor e combustível.

Antes de utilizar a máquina, verifique a presença de combustível e o nível do óleo. Para as modalidades e precauções sobre o abastecimento de combustível e de óleo, siga as indicações contidas no manual do motor.

• Regulação do banco

Ver figura 15.

• Regulação do volante (9:E)

Desaperte o manípulo de regulação (9:D) da direção para elevar ou baixar o volante para a posição desejada. Aperte.

• Regulação da altura de corte (Fig.10:G)



Prima para aumentar a altura de corte.



Prima para diminuir a altura de corte.

O conjunto do dispositivo de corte é ligado à tomada (16:A).

• Pressão dos pneus

Para a pressão dos pneus, ver "O TABELA DE DADOS TÉCNICOS".

• Predisposição da máquina para o trabalho

NOTA Esta máquina permite efetuar o corte do relvado em várias modalidades; antes de iniciar o trabalho é oportuno predispor a máquina com base em como se pretende realizar o corte da relva.

5.2. VERIFICAÇÕES DE SEGURANÇA

• Verificações gerais de segurança

Objeto	Resultado
Sistema de combustível e conexões.	Nenhuma perda.
Cabos elétricos.	Todo o isolamento intacto. Nenhum dano mecânico.
Sistema de descarga.	Nenhuma fuga nos pontos de ligação. Todos os parafusos apertados.
Circuito do óleo	Nenhuma perda. Nenhum dano.
Acione a máquina para frente/trás e solte o pedal da tração.	A máquina irá parar.
Condução experimental	Nenhuma vibração anormal. Nenhum ruído anormal.

• Verificações dos dispositivos de segurança

Estado	Ação	Resultado
Condutor não sentado. Travão de estacionamento engatado.	Tentar ligar o motor.	O motor não arranca. No monitor (se houver) aparece a inscrição "SIT DOWN".
Condutor sentado. Travão de estacionamento desengatado.	Tentar ligar o motor.	O motor não arranca. No monitor (se houver) aparece a inscrição "PRESS BRAKE".
Condutor sentado. Travão de estacionamento engatado.	Tentar ligar o motor.	O motor arranca.
Motor ligado, dispositivo de corte desengatado, travão de estacionamento engatado.	O condutor levanta-se do banco.	O motor permanece ligado.
Motor ligado, dispositivo de corte desengatado, travão de estacionamento desengatado.	O condutor levanta-se do banco.	O motor desliga.

Motor ligado, dispositivo de corte engatado, travão de estacionamento desengatado	O condutor levanta-se do banco.	O motor desliga.
Motor ligado, dispositivo de corte engatado, travão de estacionamento engatado	O condutor levanta-se do banco.	O motor desliga.

5.3. USO EM TERRENOS COM DECLIVE

IMPORTANTE A máquina não deve ser utilizada em declives superiores a 10°, independentemente do sentido de marcha.

IMPORTANTE Reduzir a velocidade em declives e em curvas apertadas para evitar tombar ou perder o controlo da máquina.

5.4. ARRANQUE E TRABALHO

• Arranque

1. Abra a torneira da gasolina (17:B).
2. Insira a chave no seccionador geral (8:A).
3. Ative a transmissão (12) - (alavanca para fora).
4. Insira a chave no comutador (10:C).
5. Não mantenha o pé sobre o pedal de tração (9:C).

Em caso de arranque a frio:

1. Acione o travão de estacionamento (9:A).
2. Coloque o acelerador em aceleração máxima (10:A).
3. Puxe o comando choke completamente para fora (10:B).
4. Rode a chave do comutador para a pos. "I" e prima o botão START (10:P).

Em caso de arranque a quente:

5. Acione o travão de estacionamento (9:A).
6. Coloque o acelerador em aceleração máxima (10:A).
7. O comando choke (10:B) deve ser baixado.
8. Rode a chave do comutador para a pos. "I" e prima o botão START.

NOTA Em caso de dificuldades de arranque, não force o motor durante muito tempo para evitar descarregar a bateria e afogar o motor. Recoloque a chave na posição de paragem, aguarde alguns segundos e repita a operação. Se o problema persistir, consulte o capítulo 8 deste manual e o manual de instruções do motor.

• Marcha

1. Carregue totalmente no pedal (9:A) e solte-o.
2. Acione o pedal (9:C) para mover a máquina.
3. Vá até a zona de trabalho.
4. Caso não estiverem instalados acessórios frontais, acione a tomada de potência (10:F).
5. Comece a trabalhar.

5.5. PARAGEM

Para parar a máquina:

1. Carregue totalmente no pedal de estacionamento (9:A).
2. Puxe a alavanca (9:B) para cima.
3. Solte o pedal (9:A).
4. Deixe o motor em marcha lenta durante um ou dois minutos.
5. Prima o botão STOP (10:P) para desligar a máquina.
6. Rode a chave do comutador (10:C) para a posição "0" e puxe-a para fora.
7. Feche a torneira da gasolina. Esta indicação é particularmente importante se a máquina tiver de ser transportada num reboque ou similares.
8. Retire a chave do seccionador geral.



O motor poderá estar muito quente logo após desligado. Não tocar na marmita ou nas peças adjacentes. Existe o perigo de queimaduras.

5.6. APÓS A UTILIZAÇÃO

- Deixe o motor arrefecer antes de colocar a máquina em qualquer ambiente.
- Efetue a limpeza (par. 6.3).

Sempre que deixar a máquina sem vigilância, que sair do lugar de condução ou estacionar a máquina:

1. Parar a máquina.
2. Coloque o conjunto dos dispositivos de corte na posição de altura mínima.
3. Certifique-se de que todas as partes em movimento estejam totalmente paradas.
4. Retire a chave de ignição.

6. MANUTENÇÃO

As normas de segurança que deverão ser seguidas encontram-se descritas no cap. 1. Respeite escrupulosamente tais indicações para não correr graves riscos ou perigos:

Antes de efetuar qualquer controlo, limpeza ou intervenção de manutenção/regulação na máquina:

- Desengate o dispositivo de corte.
- Parar a máquina.
- Coloque em ponto motor.
- Engate o travão de estacionamento.
- Desligue o motor.
- Certifique-se da paragem de cada componente em movimento.
- Remova a chave de ignição.
- Use vestuário adequado, luvas de trabalho e óculos de proteção.

IMPORTANTE Nunca deixe a chave inserida ou ao alcance das crianças, ou de pessoas não autorizadas.

6.1. ABASTECIMENTO DO COMBUSTÍVEL

A transparência da janela (17:A) do reservatório facilita a verificação do nível. Não encha completamente o reservatório para que, quando a gasolina aquecer, possa expandir-se sem transbordar.

IMPORTANTE Utilizar apenas gasolina sem chumbo. Não misturar a gasolina com óleo.

IMPORTANTE Evite deitar gasolina sobre peças de plástico para não as danificar; em caso de vazamento acidental, enxaguar imediatamente com água. A garantia não cobre os danos nas partes de plástico da carroçaria ou do motor causados pela gasolina.

6.2. VERIFICAÇÃO E RECARGA DE ÓLEO DE MOTOR

IMPORTANTE Siga todas as indicações contidas no manual de instruções do motor.



Verificar o nível de óleo antes de cada utilização.

Mod. Honda GXV 630; 660; 690 (18):

1. Limpe à volta da vareta. Desaperte-a e puxe-a para fora.
2. Limpe a vareta.
3. Insira a vareta completamente sem rosqueá-la no lugar.
4. Puxe novamente a vareta.
5. Verifique o nível de óleo.
6. Encha, se o nível estiver abaixo da marca "FULL".

Mod. B&S 8270; B&S VANGUARD 18HP (19 e 20):

1. Limpe à volta da vareta.
2. Desaperte-a e puxe-a para fora.
3. Limpe a vareta.
4. Insira a vareta completamente e aperte-a na sua posição.
5. Desaperte e puxe novamente a vareta.
6. Verifique o nível de óleo.
7. Encha, se o nível estiver abaixo da marca "FULL".

6.3. LIMPEZA

• Indicações gerais

Após cada utilização, efetue a limpeza, seguindo as seguintes instruções:

- Não use jatos de água e evite molhar o motor e os componentes elétricos.
- Remova os detritos de relva e a lama acumulados dentro do chassis.
- Verifique sempre se as tomadas de ar estão sem detritos.
- Não use líquidos agressivos para a limpeza do chassis.
- Para reduzir o risco de incêndios, mantenha o motor livre de resíduos de relva, folhas ou excesso de massa lubrificante.

1. Limpe a tomada de ar de arrefecimento do motor (18:A).
2. Após a limpeza com água, ligue a máquina e o conjunto do dispositivo de corte instalado na mesma para remover a água que de outra forma poderia penetrar nos rolamentos e causar danos.

6.4. BATERIA

Leia e respeite com atenção o processo de carregamento descrito no manual anexo à bateria. Se não o fizer ou se não carregar a bateria, os elementos da bateria podem sofrer avarias irreparáveis. Uma bateria descarregada deve ser recarregada o mais rapidamente possível.

Carregamento por motor:

1. No caso de uma bateria nova, ligue os cabos à bateria.
2. Leve a máquina ao ar livre.
3. Ligue o motor segundo as instruções deste manual.
4. Deixe o motor em funcionamento contínuo durante 45 minutos (tempo necessário para carregar completamente a bateria).
5. Desligue o motor.

Carregamento por carregador de bateria.

IMPORTANTE A recarga deve ocorrer com um aparelho de tensão constante. Outros sistemas de recarga podem danificar irremediavelmente a bateria.

6.5. MANUTENÇÃO DO DISPOSITIVO DE CORTE



Não toque no dispositivo de corte até que a chave de ignição tenha sido removida e o dispositivo de corte tenha ficado completamente parado. Preste atenção para que o dispositivo de corte possa se mover, mesmo que a chave tenha sido removida (para os modelos com bateria).



Todas as operações relativas aos dispositivos de corte (desmontagem, afiação, balanceamento, reparação, remontagem e/ou substituição) são trabalhos difíceis que exigem uma competência específica para além do uso de ferramentas apropriadas; Por razões de segurança, é necessário, portanto, que sejam sempre realizadas por um Centro Especializado.



Mande sempre substituir um dispositivo de corte danificado, torto ou gasto, com os respetivos parafusos, para manter a calibragem.

IMPORTANTE Utilize sempre dispositivos de corte originais, que contenham o código indicado na tabela "Dados Técnicos".

7. TRANSPORTE, ARMAZENAGEM E ELIMINAÇÃO

7.1. TRANSPORTE

Quando a máquina é movimentada, é necessário:

1. desengate o dispositivo de corte;
2. coloque o conjunto dos dispositivos de corte na posição de altura máxima;
3. desligue a máquina e remova a chave de ignição;
4. desative a transmissão (par. 4).

Quando se transporta a máquina num veículo ou reboque, é necessário:

- utilizar as rampas de acesso de resistência, largura e comprimento adequadas;
- carregar a máquina com o motor desligado, com a chave de ligação removida do alojamento, sem condutor, por impulsão, utilizando um número adequado de pessoas;
- fechar a torneira do combustível (se incluída);
- abaixar o conjunto dispositivos de corte;
- posicioná-la de forma a não constituir perigo para ninguém;
- ative a transmissão (par. 4);
- bloqueie-a firmemente ao meio de transporte com cabos ou correntes para evitar o seu capotamento com possíveis danos.

7.2. ARMAZENAMENTO

Quando a máquina for armazenada por um período superior a 30 dias:

- Deixar arrefecer o motor
- Desconecte os cabos da bateria e conserve-a num local fresco e seco.
- Esvazie o reservatório do combustível e siga as instruções contidas no manual de instruções do motor.
- Limpe cuidadosamente a máquina.
- Verifique se a máquina apresenta algum dano. Se necessário, contacte o centro de assistência autorizado.

Armazene a máquina:

- com o conjunto do dispositivo de corte abaixado;
- num ambiente seco;
- ao abrigo das intempéries;
- possivelmente coberta com uma lona;
- num local inacessível às crianças;
- assegurando-se de ter removido chaves ou ferramentas usadas na manutenção.

No momento de colocar em função a máquina:

- verifique se não há vazamento de gasolina nas condutas, na torneira de combustível ou no carburador;
- predisponha a máquina como indicado no capítulo "5 Utilização da máquina".

NOTA É necessário efetuar a recarga completa da bateria ao menos uma vez por mês e sempre antes de retomar a atividade.

NOTA Armazenar a máquina de tal forma que não constitua um perigo em caso de contacto, mesmo accidental ou fortuito, com pessoa.

8. IDENTIFICAÇÃO DE INCONVENIENTES

INCONVENIENTE	CAUSA PROVÁVEL	SOLUÇÃO
1. <u>A consola não liga.</u>	Seccionador geral de chave em «O».	Coloque o seccionador geral de chave em «I».
2. <u>A consola não liga.</u> Com seccionador geral em «I» e comutador de chave em «I» a consola permanece desligada	Bateria não devidamente ligada.	Coloque o comutador de chave e o seccionador geral em «O» e: Verificar as ligações da bateria.
	Bateria completamente descarregada.	Recarregar a bateria.
	Fusível queimado.	Substituir o fusível.
3. <u>O motor de arranque não funciona.</u> Com comutador de chave em «I», o monitor acende-se, mas ao premir o botão «START / STOP ENGINE» o motor de arranque não funciona.	Bateria com carga insuficiente.	Recarregar a bateria.

4. <u>O motor de arranque funciona, mas o motor não arranca</u> Com comutador de chave em «I», o monitor acende-se, ao premir o botão «START / STOP ENGINE» o motor de arranque roda, mas o motor não liga.	Torneira da gasolina fechada.	Abrir a torneira da gasolina.
	Falta de fluxo de gasolina.	- Verificar o nível no reservatório. - Verificar o filtro de gasolina.
	Defeito na ignição.	- Verificar a fixação da tampa da vela. - Verificar a limpeza e a distância correta entre os eletrodos.
5. <u>O indicador luminoso da bateria e os digits piscam. (740 IOX, 540 IX)</u> <u>Aparece a inscrição "BATT". (340 IX)</u> Tentativa de ligar a máquina; a máquina não arranca, o indicador luminoso «Bateria» e a inscrição nos «Digits» começam a piscar indicando uma voltagem inferior a 12V.	Bateria com carga insuficiente.	Carregar a bateria.
	Fusível da recarga queimado.	Substituir o fusível.
	Bateria danificada.	Substituir a bateria.
6. <u>O indicador luminoso da bateria e os digits piscam. (740 IOX, 540 IX)</u> <u>Aparece a inscrição "BATT". (340 IX)</u> O indicador luminoso «Bateria» e a inscrição nos «Digits» começam a piscar indicando uma voltagem inferior a 12V.	A inscrição nos «Digits» indica uma voltagem superior a 12V; há uma sobretensão.	Contactar um Centro de Assistência autorizado.
7. <u>O indicador luminoso e os digits piscam e depois o motor desliga. (740 IOX, 540 IX)</u> <u>Aparece a inscrição "BATT". (340 IX)</u> O indicador luminoso «Bateria» e a inscrição nos «Digits» piscam indicando uma voltagem superior a 12V, depois a máquina desliga-se.	A bateria está acima do limiar de intervenção de sobretensão.	Contactar um Centro de Assistência autorizado.
8. <u>O motor está a funcionar, o indicador luminoso «Bateria» e a inscrição nos «Digits» começam a piscar indicando uma voltagem inferior a 12V. (740 IOX, 540 IX)</u> <u>Aparece a inscrição "BATT". (340 IX)</u>	Se a condição persistir:	
	Fusível da recarga queimado.	Substituir o fusível.
	Bateria danificada.	Substituir a bateria.
9. <u>Arranque difícil ou funcionamento irregular do motor.</u>	O carregador de bateria está com defeito.	Contactar um Centro de Assistência autorizado.
	Problemas de carburação.	Limpar ou substituir o filtro de ar.
10. <u>Queda na eficiência do motor durante o trabalho.</u>	Alta velocidade de avanço em relação à altura de corte.	Reduzir a velocidade de avanço e/ou aumentar a altura de corte.
11. <u>O indicador da bateria não se apaga após alguns minutos de trabalho. (740 IOX, 540 IX)</u>	Recarga insuficiente.	Contactar um Centro de Assistência autorizado.
12. <u>O indicador luminoso do óleo acende durante o trabalho. (740 IOX, 540 IX)</u>	Problemas de lubrificação do motor.	- Desligar imediatamente a máquina. - Restaurar o nível de óleo (se o inconveniente persistir, contactar um centro de assistência autorizado).
13. <u>O motor para, sem qualquer razão aparente.</u>	- O combustível esgotou-se. - Tentar ligar o motor.	Atestar (se o inconveniente persistir, contactar um centro de assistência autorizado).

14. <u>Corte irregular.</u>		Verificar a pressão dos pneus.
	A afiação dos dispositivos de corte está reduzida.	Contactar um centro de assistência autorizado.
	A velocidade de avanço é elevada em relação à altura da relva a cortar.	Reduzir a velocidade de avanço e/ou aumentar a altura de corte.
	O dispositivo de corte está cheio de relva.	- Aguardar que a relva esteja seca. - Limpar o conjunto do dispositivo de corte.
15. <u>Vibração anómala durante a utilização.</u>	- Dispositivos de corte desequilibrados. - Dispositivos de corte frouxos. - Partes soltas. - Eventuais danos.	Contactar um centro de assistência autorizado para verificações, substituições ou reparações.
16. <u>Com o motor em funcionamento, acionando o pedal de tração, a máquina não se move.</u>	Alavanca de «desativação da transmissão» em posição de desengate.	Engatar a transmissão.

NOTA Se os problemas persistirem após a aplicação das soluções descritas, contactar o seu Revendedor.

NOTA Para outros problemas não listados na tabela, contactar imediatamente um Centro de Assistência Autorizado.

ROMÂNĂ - Traducerea manualului fabricantului

Înainte de a utiliza această mașină, citiți în întregime manualul de instrucțiuni.

Manualele de instrucțiuni sunt disponibile:

- ▷ pe site-ul web.stiga.com
- ▷ prin scanarea codului QR



Download full manual
stiga.com

ATENȚIE: ÎNAINTE DE A UTILIZA MAȘINA, CITIȚI CU ATENȚIE MANUALUL DE FAȚĂ.

A se păstra pentru consultări ulterioare.

NOTĂ Scopul acestui document este de a oferi instrucțiuni simple, în format tipărit, privind operarea și întreținerea în siguranță a mașinii.

Pentru informații mai detaliate, descărcați manualele de instrucțiuni complete în format digital.

1. NORME DE SIGURANȚĂ

1.1. FORMARE



Familiarizați-vă cu comenzile și modul adecvat de folosire a mașinii. Învățați să opriți rapid motorul. Nerespectarea avertismentelor și instrucțiunilor poate cauza incendii și/sau vătămare corporală gravă.

- Nu lăsați niciodată copiii sau persoanele care nu și-au însușit instrucțiunile să folosească mașina. Legile locale pot stabili vârsta minimă la care utilizatorul poate folosi mașina.
- Nu utilizați niciodată mașina dacă sunteți obosit, vă simțiți rău sau dacă ați luat medicamente, ați consumat droguri, alcool ori alte substanțe nocive care pot afecta reflexele sau atenția.
- Amintiți-vă că operatorul sau utilizatorul este responsabil de accidentele sau situațiile neprevăzute care pot apărea și care pot afecta persoanele sau bunurile acestora. Utilizatorul este responsabil de evaluarea riscurilor potențiale pe terenul pe care va lucra, el fiind obligat să adopte toate precauțiile necesare pentru garantarea propriei siguranțe și a celor din jur, mai ales pe terenurile în pantă, accidentate, alunecoase sau fără stabilitate.
- Dacă cedați sau împrumutați mașina unui terț, asigurați-vă că utilizatorul a luat cunoștință de instrucțiunile de utilizare conținute în manualul de față.

1.2. OPERAȚIUNI PRELIMINARE

Echipamente individuale de protecție (EIP)

- Purtați îmbrăcăminte corespunzătoare, încălțăminte de lucru rezistentă cu tălpi antiderapante și pantaloni lungi. Nu activați mașina cu picioarele goale sau cu sandale. Purtați căști de protecție pentru auz.
- Purtați mănuși de protecție pentru în toate situațiile de risc pentru mâini.
- Nu purtați eșarfe, halate, lanțuri, brățări, îmbrăcăminte cu părți fluturânde, cu șiret ori cu cravată, sau orice alt accesoriu atârnat sau larg, care s-ar putea agăța de organele mașinii aflate în mișcare sau de alte obiecte sau materiale de la locul de muncă.
- Strângeți-vă părul, dacă este lung, în mod adecvat.

Zona de lucru / Mașina

- Verificați minuțios zona de lucru și îndepărtați tot ce ar putea fi expulzat de mașină sau ce ar putea deteriora dispozitivul de tăiere/organele rotative (pietre, ramuri, sârmă, oase etc.).

Motoare cu combustie: combustibil



Carburantul este foarte inflamabil.

- Păstrați carburantul în recipiente omologate pentru astfel de utilizări, în locuri sigure, departe de surse de căldură sau flăcări.
- Nu fumați în timpul efectuării plinului sau a umplerii cu carburant, precum nici atunci când umblați cu carburant.
- Umpleți cu carburant folosind o pâlnie, doar în spații deschise.
- Nu adăugați carburant și nu deschideți capacul rezervorului de carburant când motorul este în funcțiune sau dacă este cald.
- Nu vă apropiați cu flăcări de gura rezervorului pentru a-i verifica conținutul.
- Curățați imediat orice urmă de carburant de pe mașină sau care a curs pe sol.
- Asigurați-vă că ați introdus și strâns bine capacele rezervorului și ale recipientului de carburant.

1.3. ÎN TIMPUL UTILIZĂRII

- Nu porniți motorul în spații închise, deoarece se pot acumula fumuri periculoase de monoxid de carbon. Operațiunile de pornire trebuie să aibă loc într-un loc deschis sau unul bine aerisit. Amintiți-vă că gazele de eșapament sunt toxice.
- În timpul pornirii mașinii, nu orientați amortizorul de zgomot și gazele de eșapament spre materiale inflamabile.
- Nu utilizați mașina în zone cu risc de explozie, în apropierea lichidelor inflamabile, a gazului și a prafului. Contactele electrice și frecările mecanice pot crea scânteii care pot incendia praful și vaporii.
- Lucrați numai la lumina zilei sau cu un bun sistem de iluminare și în condiții de vizibilitate bună.
- Nu permiteți apropierea persoanelor, copiilor și animalelor de zona de lucru. Copiii trebuie să fie supravegheați de un alt adult.
- Nu lucrați în iarbă umedă, în ploaie sau când există risc de furtună, mai ales cu posibilitate de trăsnet.
- Acordați o atenție deosebită neregularităților terenului (movile, denivelări), la terenurile în pantă, la pericolele ascunse și eventualele obstacole care ar putea limita vizibilitatea.
- Lucrați în sens transversal pe terenurile aflate în pantă și niciodată în sens de urcare-coborâre, fiind deosebit de atenți la schimbările de direcție, asigurându-vă că aveți un punct de sprijin bine fixat și că roțile nu întâlnesc obstacole (bolovani, crengi, rădăcini etc.) care să poată determina alunecarea laterală sau pierderea controlului mașinii.
- Mașina nu trebuie utilizată pe pante al căror nivel de înclinare depășește 10°, indiferent de sensul de deplasare.
- Opriți dispozitivul de tăiere atunci când traversați zone fără iarbă.
- Țineți întotdeauna mâinile și picioarele la distanță de dispozitivul de tăiere, atât la punerea în funcțiune a mașinii, cât și în timpul utilizării acesteia.

- Păstrați distanța față de oficiul de evacuare.
- Nu folosiți nicodată utilajul dacă apărătorile sunt deteriorate, absente sau poziționate incorect (sac de colectare, protecție de evacuare spate).
- Nu dezarmați, nu dezactivați, nu îndepărtați și nu umblați la sistemele de securitate/microîntrerupătoarele de pe mașină.
- Aveți grijă pe terenurile în pantă, unde este necesară o atenție sporită pentru a evita răsturnarea sau pierderea controlului asupra mașinii. Cauzele principale care pot duce la pierderea controlului sunt:
 - Aderența redusă a roților.
 - Viteza excesivă.
 - Schimbări bruște de direcție.
 - Frânarea bruscă.
 - Utilizarea necorespunzătoare scopului pentru care a fost construită.
 - Lipsa de cunoștințe cu privire la efectele care pot rezulta din condițiile solului.
 - Utilizarea mașinii ca vehicul de tractare.
- Atunci când utilizați mașina aproape de drum, fiți atenți la trafic.
- Decuplați dispozitivul de tăiere, opriți motorul și scoateți cheia, asigurându-vă că toate piesele în mișcare s-au oprit complet:
 - când transportați mașina;
 - de fiecare dată când lăsați mașina nesupravegheată;
 - înainte de a îndepărta cauzele blocajelor sau de a desfunda canalul de evacuare;
 - înainte de a verifica, curăța sau lucra la mașină;
 - după lovirea unui corp străin. Verificați mașina pentru a depista eventualele deteriorări și a efectua reparațiile necesare înainte de a o utiliza din nou;
 - Dacă mașina începe să vibreze în mod anormal: verificați eventualele daune; verificați dacă există părți slăbite și strângeți-le; efectuați verificările, înlocuirile sau reparațiile la un centru specializat.
- Țineți întotdeauna mâinile și picioarele la distanță de dispozitivul de tăiere, atât la punerea în funcțiune a mașinii, cât și în timpul utilizării acesteia.
- Atenție: elementul de tăiere continuă să se rotească câteva secunde chiar și după decuplare sau după stingerea motorului.
- Fiți atenți la ansablul dispozitivelor de tăiere care nu conțin un singur dispozitiv de tăiere, deoarece rotirea unui astfel de dispozitiv poate determina rotația celorlalte.
- Păstrați distanța față de oficiul de evacuare.
- Nu atingeți părțile motorului care se încălzesc în timpul utilizării. Risc de arsură.
- Pentru a evita riscul de incendiu, nu lăsați mașina oprită, cu motorul în funcțiune, în iarbă mare.
- Țineți mâinile și picioarele la distanță de îmbinarea articulată a direcției și de suportul scaunului. Există un risc de rănire prin strivire.



În cazul unor defectări sau accidente în timpul funcționării, opriți imediat motorul și țineți mașina la distanță pentru a nu cauza alte stricăciuni; în caz de accident în care este rănit operatorul sau alte persoane, demarați imediat procedura de prim ajutor cea mai potrivită situației respective și apelați la un centru de prim ajutor pentru acordarea îngrijirilor necesare. Scoateți cu grijă eventualele resturi care ar putea provoca daune sau leziuni persoanelor sau animalelor în cazul în care acestea vor rămâne nesupravegheate.

1.4. ÎNTREȚINERE, DEPOZITARE ȘI TRANSPORT

Efectuarea unei întrețineri periodice și a unei depozitări corecte menține siguranța mașinii și a nivelului de performanță.

- Nu folosiți mașina dacă are piese uzate sau deteriorate. Piesele deteriorate sau uzate trebuie să fie înlocuite și nu reparate. Folosiți numai piese de schimb originale.
- În timpul operațiilor de reglare a mașinii, aveți grijă să nu vă prindeți degetele între dispozitivul de tăiere aflat în mișcare și părțile fixe ale mașinii.
- Pentru a reduce riscul de incendii, controlați cu regularitate să nu existe pierderi de ulei și/sau carburant.



Nivelul de zgomot și de vibrații din instrucțiunile de față reprezintă valorile maxime de utilizare a mașinii. Utilizarea unui element de tăiere neechilibrat, viteza excesivă de mișcare sau neefectuarea întreținerii influențează semnificativ producerea de emisii sonore și de vibrații. Prin urmare, trebuie să adoptați măsuri de prevenire pentru eliminarea posibilelor daune datorate unui zgomot ridicat și solicitărilor produse de vibrații; efectuați întreținerea mașinii, purtați căști de protecție și luați pauze în timpul sesiunii de lucru.

- Nu depozitați mașina cu carburant în rezervor într-o încăpere unde vaporii de carburant ar putea intra în contact cu scântei, flăcări sau cu o sursă de căldură puternică.
- Pentru a reduce riscul de incendiu, nu lăsați containerele cu deșeuri într-o încăpere.

1.5. OCROTIREA MEDIULUI ÎNCONJURĂTOR

- Respectați cu strictețe normele în vigoare la nivel local pentru eliminarea ambalajelor, uleiurilor, benzinei, bateriilor, filtrelor, părților deteriorate sau a oricărui alt element ce ar putea afecta mediul înconjurător; aceste deșeuri nu vor fi aruncate în lada de gunoi, ci vor fi separate și duse la centrele de colectare autorizate, care se vor ocupa de reciclarea materialelor în cauză.
- Respectați cu strictețe normele în vigoare la nivel local pentru eliminarea deșeurilor rezultate.
- Când mașina nu mai este utilizabilă, nu o lăsați în mediul înconjurător ci contactați un centru de colectare, conform normelor în vigoare la nivel local.



Colectarea separată a produselor și a ambalajelor utilizate permite reciclarea materialelor și reutilizarea acestora. Reutilizarea materialelor reciclate ajută la prevenirea poluării mediului și reduce cererea de materii prime.

2. DESCRIEREA PRODUSULUI

Această mașină este echipament de grădinărit, mai exact o mașină de tuns iarba cu șofer așezat pe scaun și tăiere frontală. Mașina este prevăzută cu un motor care acționează dispozitivul de tăiere, protejat de carter, dar și cu un grup de transmisie care asigură deplasarea mașinii.

Mașina este articulată. Aceasta înseamnă că șasiul este împărțit într-o secțiune frontală și una posterioară care pot fi direcționate una în raport cu cealaltă.

Cu ajutorul direcției articulate mașina se poate roti în jurul copacilor și a altor obstacole cu o rază de direcție extrem de mică.

Utilizatorul poate să conducă mașina și să acționeze comenzile principale aflându-se în permanență la volan. Dispozitivele de siguranță montate pe mașină asigură oprirea motorului și a ansamblului dispozitivului de tăiere.

Utilizare preconizată și utilizare necorespunzătoare

Această mașină a fost proiectată și fabricată pentru a tăia iarba din grădini și zone ierboase.

Anumite accesorii speciale, prevăzute de Constructor ca echipament original sau care pot fi achiziționate separat, permit desfășurarea acestei operații în funcție de mai multe modalități de operare, descrise în acest manual sau în instrucțiunile care însoțesc accesoriile separate.

Orice altă utilizare, alta decât cea prevăzută, poate fi periculoasă și poate provoca daune persoanelor și/sau bunurilor.

Sunt considerate utilizări necorespunzătoare (fără a se limita însă la următoarele exemple):

- transportarea pe mașină a unor persoane, copii sau animale;
- utilizarea mașinii pentru remorcarea sau împingerea sarcinilor fără utilizarea accesoriului prevăzut în acest scop;
- acționarea dispozitivului de tăiere pe suprafețe fără iarbă;
- utilizarea mașinii pentru colectarea frunzelor sau deșeurilor;
- utilizarea mașinii pentru deplasarea pe terenuri instabile, alunecoase, acoperite cu gheață, pietriș sau accidentate, prin noroi și băltoace.

IMPORTANT *Utilizarea necorespunzătoare a mașinii atrage cu sine anularea garanției și declinarea oricărei responsabilități din partea Fabricantului, utilizatorul trebuind să suporte consecințele pentru daunele sau vătămarea personală ori a terților.*

IMPORTANT *Mașina trebuie folosită de un singur operator.*

IMPORTANT *Mașina nu este omologată pentru utilizare pe drumurile publice. Utilizarea sa (conform normelor de circulație rutieră) poate avea loc numai în zone limitate, pe care nu circulă mașini.*

2.1. COMPONENTELE MAȘINII (FIG. 1)

- A. Șasiu
- B. Roți
- C. Volan
- D. Scaun
- E. Consolă
- F. Comenzi de picior
- G. Manetă de ridicare a accesoriilor frontale
- H. Capota motorului
- I. Carcasă motor fixă
- L. Carcasa siguranțelor

- M. Baterie
- N. Rezervor de combustibil
- O. Rezervor de ulei de transmisie
- P. Motor
- Q. Prize hidraulice (mod. 740 IOX)
- R. Suporturi cu decuplare rapidă pentru accesorii

2.2. SEMNALIZAREA DE SIGURANȚĂ (FIG. 2)



ATENȚIE

Indică un pericol. În mod normal, acesta este combinat cu alte semne care indică natura specială a pericolului.



ATENȚIE

Înainte de a utiliza această mașină, citiți manualul de instrucțiuni.



ATENȚIE

Aveți grijă la obiectele libere. Aveți grijă la orice persoane aflate în locație.



ATENȚIE

Purtați întotdeauna protecții auditive.



ATENȚIE

Mașina nu este omologată pentru a putea circula pe drumurile publice.



ATENȚIE

Această mașină, cu accesoriile originale instalate, poate funcționa la o înclinație maximă de 10°, indiferent de direcție.

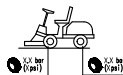

Presiunea pneurilor. Eticheta indică valorile optime ale presiunii pneurilor – consultați capitolul „0 TABELUL CU DATE TEHNICE”. Presiunea corectă a pneurilor este o condiție esențială pentru a obține rezultate bune utilizând mașina.



Indicație blocare frână de parcare.



Arată capacitatea maximă de încărcare a plasei de bagaje (dacă există).

IMPORTANT *Etichetele adezive deteriorate sau care nu mai pot fi citite trebuie înlocuite. Solicitați alte etichete la centrul de asistență autorizat din zona dvs.*

3. MONTAJ

IMPORTANT *Despachetarea și montarea trebuie efectuate pe o suprafață plată și solidă, având suficient spațiu pentru manevrarea mașinii și a ambalajelor cu ajutorul uneltelor adecvate.*

3.1. DEZAMBALAREA

1. Deschideți cutia cu grijă, fiind atenți să nu pierdeți componentele
2. Consultați documentele din cutie, inclusiv aceste instrucțiuni.
3. Scoateți din cutie toate elementele nemontate.
4. Scoateți mașina din ambalaj ținând cont de măsurile de precauție de mai jos:
 - aduceți ansamblul dispozitivelor de tăiere la înălțime maximă (par. 4) pentru a nu-l deteriora atunci când coborâți mașina de pe paletul de bază;
 - aduceți maneta de blocare a transmisiei spate în poziția de deblocare (par. 4); (pentru modelele cu transmisie hidrostatică).
 - coborâți mașina de pe paletul de bază.

3.2. MONTAREA SCAUNULUI

Montarea scaunului (mod. 740 IOX, 540 IX): consultați figura 3.

Montarea scaunului (mod. 340 IX): consultați figura 3.

Montarea burdufului (mod. 740 IOX, 540 IX): consultați figura 4.

Montarea compartimentului de depozitare: consultați figura 5.

Cotierele și componentele necesare pentru instalarea acestora sunt furnizate într-un pachet separat în ambalajul mașinii.

3.3. MONTAREA VOLANULUI

Consultați figura 6.

3.4. MONTAREA BAREI DE TRACTARE

Consultați figura 7.

3.5. MONTAREA SUPORTURILOR CU DECUPLARE RAPIDĂ

Suporturile cu decuplare rapidă și instrucțiunile de instalare aferente sunt furnizate într-un pachet separat în ambalajul mașinii.

Instalați suporturile cu decuplare rapidă pe semipunțile față ale mașinii.

3.6. MONTAREA ACCESORIILOR

Consultați ghidul de montare separat livrat împreună cu fiecare accesoriu.

4. COMENZI DE CONTROL

• Întrerupător principal cu cheie (8:A)

Alimentarea electrică este pornită cu ajutorul cheii.

Introduceți cheia în întrerupătorul principal, apăsați și rotiți-o în sens orar pentru a porni alimentarea sistemului electric.

Rotiți cheia în sens antiorar pentru a opri alimentarea electrică.

• Pedală de frână de parcare (9:A)

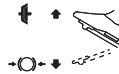

Eliberată: transmisia este cuplată.
Frâna de parcare nu este activată.

Complet apăsată: transmisia este decuplată. Frâna de parcare este complet activată dar nu este blocată.

• Manetă de blocare a frânei de parcare (9:B)



Blochează pedala de frână în poziția complet apăsată.

• Pedală de transmisie (9:C)

La apăsarea pedalei înainte, mașina se deplasează în față.

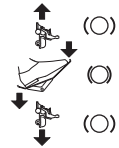

Când pe pedală nu se aplică nicio presiune, mașina staționează.

La apăsarea pedalei în spate, mașina se deplasează înapoi.

La reducerea presiunii pe pedală mașina frânează.

• Comanda accelerației (accelerator) (10:A)



Accelerație maximă.



Ralanti.

• Comanda aerului (10:B)



Comandă complet la exterior: choke este cuplat. Pentru pornire la rece.

Comandă împinsă la interior: choke este decuplat. Funcționare normală și pornire la cald.

• Comutator cu cheie (10:C)

Cheia activează/dezactivează pornirea mașinii.

IMPORTANT Scoateți cheia de fiecare dată când mașina este lăsată nesupravegheată sau nu este utilizată.

• Afișajul cu tasta de mod al consolei (mod. 740 IOX, 540 IX) (10:D și 11)



Tasta MODE (10:E).

Digits (cifre) (11:A).



Contor (11:B).



Temperatura ambiantă (11:C).



Tahometru (11:D).

 Service (11:E).

 Baterie (11:F).

 Priză de putere (11:G).

 12 V ON/OFF (11:H).

 Far (11:I).

 Înclinare maximă (11:L).

 Pedală de frână de parcare (11:M).

 Scaun (11:N).

 Ulei (11:P).

• **Comandă faruri și accesoriu posterior (mod. 340 IX) (10:D și 11)**

 Tastă far/12 V (10:E).

• **Afișaj contor (mod. 340 X) (10:D și 11)**

 Afișaj contor (11:B).

• **Priză de putere (10:F)**

 Buton pornire/oprire a prizei de putere.

• **Comandă pentru reglarea accesoriului posterior (10:H și 10:I)**

 Butonul permite ridicarea și coborârea accesoriului posterior.



• **Comandă pentru accesoriul posterior (10:L)**

 Utilizați acest buton pentru a porni/opri alimentarea electrică a accesoriului.

• **Elevator hidraulic pentru accesorii (10:M)**

 Poziție flotantă.

 Coborâre.

 Repaus (poziție centrală).

 Ridicare.

• **Manete de comandă a prizelor hidraulice (mod. 740 IOX) (10:O și 10:N)**

Cele două manete controlează prizele hidraulice din partea stângă față.

Au trei poziții:

Poziție înainte/înapoi.

Poziție centrală

• **Maneta de cuplare/decuplare a transmisiei (12)**

Transmisie cuplată = manetă la exterior. Pentru utilizarea normală.



Transmisie deblocată = manetă la interior. Mașina poate fi deplasată manual.

• **Priză de putere (13 și 14)**



Aceste suporturi vă permit să comutați ușor și rapid de la un accesoriu la altul.

Eliberarea tensionării curelei: consultați figura 13.

Tensionarea curelei: consultați figurile 13 și 14.

5. UTILIZAREA MAȘINII

5.1. OPERAȚIUNI PRELIMINARE

• **Umplerea rezervoarelor**

IMPORTANT Mașina nu este furnizată cu ulei de motor sau combustibil.

Înainte de a folosi mașina, asigurați-vă că are combustibil și verificați nivelul de ulei. Urmați instrucțiunile din manualul motorului pentru procedurile și măsurile de precauție pentru umplerea și completarea uleiului.

• **Reglarea scaunului**

Consultați figura 15.

• **Reglarea volanului (9:E)**

Deșurubați butonul de reglare a direcției (9:D) pentru a ridica sau coborî volanul în poziția dorită. Strângeți.

• **Reglarea înălțimii de tăiere (10:G)**



Apăsați pentru a mări înălțimea de tăiere.



Apăsați pentru a reduce înălțimea de tăiere.

Ansamblul dispozitivului de tăiere este conectat la priză (16:A).

• Presiunea pneurilor

Pentru presiunea pneurilor consultați „0 TABELUL CU DATE TEHNICE”.

• Pregătirea mașinii pentru funcționare

NOTĂ Această mașină poate tunde gazonul în mai multe feluri; înainte de a începe să o utilizați, reglați-o în funcție de modul în care doriți să tundeți iarba.

5.2. CONTROALE DE SIGURANȚĂ

• Controale de siguranță generale

Subiect	Rezultat
Instalația carburant și conexiuni.	Nicio pierdere.
Cabluri electrice.	Întreaga izolație intactă. Nicio daună mecanică.
Sistemul de evacuare.	Nu există pierderi la punctele de conectare. Toate șuruburile sunt strânse.
Circuit ulei	Nicio pierdere. Nicio daună.
Acționați mașina înainte/înapoi și eliberați pedala de transmisie.	Mașina se oprește.
Ghid de probă	Nicio vibrație anormală. Niciun sunet anormal.

• Controalele dispozitivelor de siguranță

Stare	Acțiune	Rezultat
Conducătorul nu este așezat pe scaun. Frâna de parcare este cuplată.	Încercați să porniți motorul.	Motorul nu pornește. Pe afișaj (dacă există) apare textul „SIT DOWN”.
Conducătorul este așezat pe scaun. Frâna de parcare este decuplată.	Încercați să porniți motorul.	Motorul nu pornește. Pe afișaj (dacă există) apare textul „PRESS BRAKE”.
Conducătorul este așezat pe scaun. Frâna de parcare este cuplată.	Încercați să porniți motorul.	Motorul pornește.
Motorul este pornit, dispozitivul de tăiere este decuplat, frâna de parcare este cuplată.	Conducătorul se ridică de pe scaun.	Motorul rămâne pornit.
Motorul este pornit, dispozitivul de tăiere este decuplat, frâna de parcare este decuplată.	Conducătorul se ridică de pe scaun.	Motorul se oprește.
Motorul este pornit, dispozitivul de tăiere este cuplat, frâna de parcare este decuplată	Conducătorul se ridică de pe scaun.	Motorul se oprește.

Motorul este pornit, dispozitivul de tăiere este cuplat, frâna de parcare este cuplată	Conducătorul se ridică de pe scaun.	Motorul se oprește.
--	-------------------------------------	---------------------

5.3. UTILIZAREA PE TERENURILE ÎN PANTĂ

IMPORTANT Mașina nu trebuie utilizată pe pante al căror nivel de înclinare depășește 10°, indiferent de sensul de deplasare.

IMPORTANT Reduceți viteza pe pante și în viraje strânse pentru a evita răsturnarea sau pierderea controlului asupra mașinii.

5.4. PORNIRE ȘI OPERARE

• Pornirea

1. Deschideți robinetul de benzină (17:B).
2. Introduceți cheia în întreprătorul principal (8:A).
3. Cuplați transmisia (12) - (maneta la exterior).
4. Introduceți cheia în comutator (10:C).
5. Nu țineți piciorul pe pedala de transmisie (9:C).

În caz de pornire la rece:

1. Acționați frâna de parcare (9:A).
2. Aduceți acceleratorul la accelerația maximă (10:A).
3. Trageți complet la exterior comanda choke (10:B).
4. Rotiți cheia comutatorului în poz. „I” și apăsați butonul START (10:P).

În caz de pornire la cald:

5. Acționați frâna de parcare (9:A).
6. Aduceți acceleratorul la accelerația maximă (10:A).
7. Comanda choke (10:B) trebuie să fie coborâtă.
8. Rotiți cheia comutatorului în poz. „I” și apăsați butonul START.

NOTĂ În caz de dificultăți la pornire, nu insistați forțând motorul, deoarece se poate descărca bateria și înfunda motorul. Aduceți din nou cheia pe poziția de oprire, așteptați câteva secunde și repetați operațiunea. Dacă anomalia persistă, citiți cap. 8 din acest manual, precum și instrucțiunile din manualul motorului.

• Deplasare

1. Apăsați complet pedala (9:A) și eliberați-o.
2. Acționați pedala (9:C) pentru a deplasa mașina.
3. Deplasați-vă în zona de lucru.
4. Dacă sunt instalate accesorii frontale, acționați priza de putere (10:F).
5. Începeți să lucrați.

5.5. OPRIRE

Pentru a opri mașina:

1. Apăsați complet pedala de frână de parcare (9:A).
2. Trageți maneta (9:B) în sus.
3. Eliberați pedala (9:A).
4. Lăsați motorul să funcționeze la ralanti timp de unu până la două minute.
5. Apăsați butonul STOP (10:P) pentru a opri mașina.
6. Rotiți cheia comutatorului (10:C) în poziția „O” și scoateți-o.
7. Închideți robinetul de benzină. Acest lucru este deosebit de important dacă mașina urmează să fie transportată pe o remorcă sau un vehicul similar.
8. Scoateți cheia din întreprătorul principal.



Este posibil ca motorul să fie foarte fierbinte imediat după oprire. Nu atingeți toba se eșapament sau părțile învecinate. Pericol de arsuri.

5.6. DUPĂ UTILIZARE

- Lăsați motorul să se răcească înainte de a depozita mașina (indiferent de loc).
- Efectuați curățarea (par. 6.3).

De fiecare dată când lăsați mașina nesupravegheată, când părăsiți volanul sau când parcați:

1. Opriti mașina.
2. Așezați ansamblul dispozitivelor de tăiere în poziția cea mai joasă.
3. Asigurați-vă că toate părțile în mișcare s-au oprit complet.
4. Scoateți cheia de pornire.

6. ÎNTREȚINERE

Normele de siguranță care trebuie respectate sunt descrise în cap. 1. Respectați cu strictețe aceste indicații pentru a nu vă confrunta cu riscuri grave sau cu pericole:

Înainte de a efectua orice verificare, curățare sau intervenție de întreținere/reglare pe mașină:

- Decuplați dispozitivul de tăiere.
- Opriti mașina.
- Aduceți în poziția neutră.
- Cuplați frâna de staționare.
- Opriti motorul.
- Asigurați-vă că s-au oprit toate componentele în mișcare.
- Scoateți cheia din contact.
- Purtați îmbrăcăminte potrivită, mănuși de lucru și ochelari de protecție.

IMPORTANT Nu lăsați niciodată cheia în contact sau la îndemâna copiilor sau a persoanelor neautorizate.

6.1. ALIMENTAREA CU CARBURANT

Fereastra transparentă (17:A) a rezervorului permite verificarea ușoară a nivelului. Nu umpleți complet rezervorul astfel încât, atunci când benzina se încălzește, să se poată extinde fără a se revărsa.

IMPORTANT Utilizați numai benzină fără plumb. Nu amestecați benzină cu ulei.

IMPORTANT Evitați pe cât posibil ca benzina să atingă componentele din plastic, deoarece le poate deteriora; în caz de scurgeri accidentale, clătiți imediat cu apă. Garanția nu acoperă daunele pieselor din plastic ale caroseriei sau motorului, cauzate de acțiunea benzinei.

6.2. VERIFICAREA ȘI UMLEREA CU ULEI DE MOTOR

IMPORTANT Urmați toate instrucțiunile din manualul de instrucțiuni al motorului.



Verificați nivelul de ulei înainte de fiecare folosire.

Mod. Honda GXV 630; 660; 690 (18):

1. Curățați în jurul tijei. Deșurubați-o și trageți-o la exterior.
2. Curățați tija.
3. Introduceți complet tija, dar nu o înșurubați în poziție.
4. Scoateți tija din nou.
5. Verificați nivelul de ulei.
6. Completați dacă nivelul este sub marcajul „FULL”.

Mod. B&S 8270; B&S VANGUARD 18HP (19 și 20):

1. Curățați în jurul tijei.
2. Deșurubați-o și trageți-o la exterior.
3. Curățați tija.
4. Introduceți complet tija și înșurubați-o în poziție.
5. Deșurubați și scoateți tija din nou.
6. Verificați nivelul de ulei.
7. Completați dacă nivelul este sub marcajul „FULL”.

6.3. CURĂȚARE

• Indicații generale

După fiecare utilizare, curățați conform următoarelor instrucțiuni:

- Nu spălați mașina cu jet de apă și nu udați motorul sau componentele electrice.
- Îndepărtați resturile de iarbă și noroiul acumulate în interiorul șasiului.
- Asigurați-vă mereu că prizele de aer sunt curate, fără reziduu.
- Nu utilizați lichide agresive pentru curățarea șasiului.
- Pentru a reduce riscul de incendiu, mențineți motorul liber de resturi de iarbă, frunze sau unsoare în exces.

1. Curățați admisia de aer de răcire a motorului (18:A).
2. După curățarea cu apă, porniți mașina și ansamblul dispozitivului de tăiere instalat pe aceasta pentru a îndepărta resturile de apă care ar putea pătrunde în rulmenți și ar putea cauza deteriorări.

6.4. BATERIE

Citiți și respectați strict procedura de încărcare descrisă în manualul bateriei. Dacă nu se respectă procedura sau nu se încarcă bateria, componentele bateriei se pot deteriora în mod ireparabil. Bateriile descărcate trebuie să fie încărcate cât mai repede posibil.

Încărcare cu motorul:

1. În cazul unei baterii noi, conectați cablurile la baterie.
2. Deplasați mașina la exterior.
3. Porniți-o conform instrucțiunilor din acest manual.
4. Lăsați motorul să funcționeze continuu timp de 45 minute (timp necesar pentru încărcarea completă a bateriei).
5. Opriti motorul.

Încărcare cu încărcătorul de baterii.

IMPORTANT Încărcarea trebuie efectuată cu un aparat cu tensiune constantă. Alte sisteme de încărcare pot deteriora bateria în mod ireparabil.

6.5. ÎNTREȚINEREA DISPOZITIVULUI DE TĂIERE



Nu atingeți dispozitivul de tăiere înainte de a scoate cheia și de a vă asigura că dispozitivul de tăiere este complet oprit. Aveți grijă deoarece dispozitivul de tăiere se poate mișca, chiar dacă s-a scos în prealabil cheia.



Toate operațiile referitoare la dispozitivele de tăiere (demontare, ascuțire, echilibrare, reparare, montare și/sau înlocuire) sunt activități care necesită competențe adecvate și implică folosirea unor unelte speciale; din motive de securitate este necesar ca acestea să se efectueze la un centru specializat.



Înlocuiți întotdeauna dispozitivul de tăiere deteriorat, strâmb sau uzat, împreună cu șuruburile acestuia, pentru a menține echilibrul.

IMPORTANT Utilizați doar dispozitive de tăiere originale, care prezintă codul indicat în tabelul „Date tehnice”.

7. TRANSPORTUL, DEPOZITAREA ȘI ELIMINAREA

7.1. TRANSPORT

La manevrarea mașinii, trebuie să procedați astfel:

1. decuplați dispozitivul de tăiere;
2. ridicați ansamblul dispozitivelor de tăiere până în punctul maxim;
3. opriți mașina și scoateți cheia din contact;
4. decuplați transmisia (par. 4).

La transportarea mașinii cu un autovehicul sau o remorcă, trebuie procedați astfel:

- utilizați rampe de acces având o rezistență, lățime și înălțime corespunzătoare;
- încărcați mașina cu motorul stins, cu cheia scoasă din contact, fără conducător, împingând-o cu ajutorul unui număr suficient de persoane;
- închideți robinetul pentru carburant (dacă este prevăzut);
- coborâți ansamblul dispozitivului de tăiere;
- așezați-o într-un mod în care să nu reprezinte pericol pentru nimeni;
- cuplați transmisia (punctul 4);
- blocați-o ferm de mijlocul de transport cu ajutorul frângeriiilor sau al lanțurilor pentru a evita răsturnarea, care poate duce la defectarea mașinii.

7.2. DEPOZITARE

Dacă mașina trebuie depozitată o perioadă mai mare de 30 de zile:

- Lăsați motorul să se răcească
- Deconectați cablurile bateriei și păstrați-o într-un loc proaspăt și uscat.
- Goliți rezervorul de combustibil și urmați instrucțiunile din manualul de instrucțiuni al motorului.
- Curățați atent mașina.
- Asigurați-vă că mașina nu este deteriorată. Dacă este cazul, contactați centrul de asistență autorizat.

Depozitați mașina:

- cu ansamblul dispozitivelor de tăiere coborât;
- într-un mediu uscat;
- într-un loc ferit de intemperii;
- acoperită, pe cât posibil, cu o prelată;
- într-un loc la care nu au acces copiii;
- asigurându-vă că ați îndepărtat cheile sau sculele folosite pentru întreținere.

În momentul repunerii mașinii în funcțiune:

- verificați dacă sunt scurgeri de benzină de pe conducte și tuburi, de robinetul de carburant sau de la carburator;
- pregătiți mașina așa cum este indicat în capitolul „5 Utilizarea mașinii”.

NOTĂ Bateria trebuie încărcată complet cel puțin o dată pe lună și întotdeauna înainte de reluarea activității.

NOTĂ Așezați mașina astfel încât să nu constituie un pericol în caz de contact, chiar și accidental sau întâmplător, cu persoane.

8. IDENTIFICAREA PROBLEMELOR

PROBLEMĂ	CAUZA PROBABILĂ	SOLUȚIE
1. <u>Consola nu pornește.</u>	Întrerupătorul principal cu cheie este în poziția „O”.	Aduceți întrerupătorul principal acu cheie în poziția „I”.
2. <u>Consola nu pornește.</u> Cu întrerupătorul principal în poziția „I” și comutatorul cu cheie în poziția „I”, consola rămâne oprită	Baterie conectată incorect.	Verificați conexiunile bateriei.
	Baterie complet descărcată.	Reîncărcați bateria.
	Siguranță arsă.	Înlocuiți siguranța.
3. <u>Demarorul nu se rotește.</u> Cu comutatorul cu cheie în poziția „I”, afișajul se aprinde, dar la apăsarea butonului „START/ STOP ENGINE” demarorul nu se rotește.	Baterie încărcată insuficient.	Reîncărcați bateria.

4. <u>Demarorul se rotește, dar motorul nu pornește</u> Cu comutatorul cu cheie în poziția „I”, afișajul se aprinde, dar la apăsarea butonului „START/STOP ENGINE” demarorul se rotește, însă motorul nu pornește.	Robinetul de benzină este închis.	Deschideți robinetul de benzină.
	Lipsa alimentării cu benzină.	- Verificați nivelul din rezervor. - Verificați filtrul de benzină.
	Defect de aprindere.	- Verificați fixarea capacului bujiei. - Verificați starea de curățenie a electrozilor și distanța corectă dintre aceștia.
5. <u>Indicatorul luminos al bateriei și cifrele sunt afișate intermitent.</u> (740 IOX, 540 IX) <u>Se afișează textul „BATT”.</u> (340 IX) Încercare de pornire a mașinii; mașina nu pornește, indicatorul luminos „Baterie” și textul de pe „Digits” sunt afișate intermitent, indicând o tensiune sub 12 V.	Baterie încărcată insuficient.	Încărcați bateria.
	Siguranță de încărcare arsă.	Înlocuiți siguranța.
	Baterie defectă.	Înlocuiți bateria.
6. <u>Indicatorul luminos al bateriei și cifrele sunt afișate intermitent.</u> (740 IOX, 540 IX) <u>Se afișează textul „BATT”.</u> (340 IX) Indicatorul luminos „Baterie” și textul de pe „Digits” sunt afișate intermitent, indicând o tensiune peste 12 V.	Textul de pe „Digits” indică o tensiune peste 12 V; există supratensiune.	Contactați un centru de service autorizat.
7. <u>Indicatorul luminos al bateriei și cifrele sunt afișate intermitent, după care motorul se oprește.</u> (740 IOX, 540 IX) <u>Se afișează textul „BATT”.</u> (340 IX) Indicatorul luminos „Baterie” și textul de pe „Digits” sunt afișate intermitent, indicând o tensiune peste 12 V, apoi mașina se oprește.	Bateria este peste pragul de declanșare la supratensiune.	Contactați un centru de service autorizat.
8. <u>Motorul este pornit, indicatorul luminos „Baterie” și textul de pe „Digits” sunt afișate intermitent, indicând o tensiune sub 12 V.</u> (740 IOX, 540 IX) <u>Se afișează textul „BATT”.</u> (340 IX)	Dacă situația persistă:	
	Siguranță de încărcare arsă.	Înlocuiți siguranța.
	Baterie defectă.	Înlocuiți bateria.
9. <u>Pornirea este dificilă sau motorul nu funcționează corect.</u>	Probleme de carburatie.	Curățați sau înlocuiți filtrul de aer.
10. <u>Randamentul motorului scade în timpul utilizării.</u>	Viteză de înaintare ridicată în raport cu înălțimea de tăiere.	Reduceți viteza de avans și/sau măriți înălțimea de tăiere.
11. <u>Indicatorul luminos al bateriei se stinge după câteva minute de lucru.</u> (740 IOX, 540 IX)	Încărcare insuficientă.	Contactați un centru de service autorizat.
12. <u>Indicatorul luminos pentru ulei se aprinde în timpul lucrului.</u> (740 IOX, 540 IX)	Probleme de lubrifiere a motorului.	- Opriți mașina imediat. - Restabiliți nivelul de ulei (dacă problema persistă, contactați un centru de service autorizat).
13. <u>Motorul se oprește fără niciun motiv aparent.</u>	- Combustibil epuizat. - Încercați să reporniți motorul.	Umpleți cu combustibil (dacă problema persistă, contactați un centru de service autorizat).

14. <u>Tăiere neregulată.</u>		Verificați presiunea pneurilor.
	Dispozitivele de tăiere nu sunt ascuțite suficient.	Contactați un centru de service autorizat.
	Viteză de înaintare ridicată în raport cu înălțimea ierbii de tăiat.	Reduceți viteza de avans și/sau măriți înălțimea de tăiere.
	Ansamblul dispozitivului de tăiere este plin cu iarbă.	- Așteptați ca iarba să se usuce. - Curățați ansamblul dispozitivului de tăiere.
15. <u>Vibrații anormale în timpul utilizării.</u>	- Dispozitive de tăiere neechilibrate. - Dispozitive de tăiere slăbite. - Părți slăbite. - Posibile daune.	Contactați un centru de service autorizat pentru verificări, înlocuiri sau reparații.
16. <u>Cu motorul pornit, acționând pedala de transmisie, mașina nu se deplasează.</u>	Maneta de „decuplare a transmisiei” este în poziția decuplată.	Cuplați transmisia.

NOTĂ Dacă problemele persistă după aplicarea remediilor descrise mai sus, contactați distribuitorul.

NOTĂ Pentru alte probleme care nu sunt enumerate în tabel, contactați imediat un centru de service autorizat.

РУССКИЙ - Перевод оригинальных инструкций

Прежде чем пользоваться машиной, полностью прочтите руководство по эксплуатации.
Вы можете загрузить руководства по эксплуатации:
▷ на веб-сайте stiga.com
▷ отсканировав QR-код



Download full manual
stiga.com

ВНИМАНИЕ! ПРЕЖДЕ ЧЕМ ПОЛЬЗОВАТЬСЯ МАШИНОЙ, ВНИМАТЕЛЬНО ПРОЧТИТЕ ДАННОЕ РУКОВОДСТВО ПО ЭКСПЛУАТАЦИИ. Сохраните его для будущего использования.

ПРИМЕЧАНИЕ Целью настоящего документа является предоставление простого и понятного руководства по безопасной эксплуатации и техническому обслуживанию машины в бумажном формате.

Для получения более подробной информации загрузите полные руководства по эксплуатации в цифровом формате.

1. ПРАВИЛА БЕЗОПАСНОСТИ

1.1. ОБУЧЕНИЕ



Ознакомьтесь с органами управления и надлежащим использованием машины. Научитесь быстро останавливать двигатель. Несоблюдение мер предосторожности и рекомендаций может привести к пожарам и/или серьезным травмам.

- Ни в коем случае не разрешайте пользоваться машиной детям или лицам, недостаточно хорошо знакомым с правилами обращения с ней. Местное законодательство может устанавливать минимальный возраст пользователя.
- Никогда не используйте машину, если пользователь устал, плохо себя чувствует или находится под воздействием лекарств, наркотиков, алкоголя или веществ, снижающих скорость рефлексов и уровень внимания.
- Помните, что оператор или пользователь несет ответственность за несчастные случаи или ущерб, нанесенный другим лицами или имуществу. Пользователь несет ответственность за оценку потенциальных рисков на участке, на котором он работает, кроме того, он должен принять все меры предосторожности, чтобы обеспечить свою безопасность и безопасность окружающих, в особенности на склонах, неровных, скользких или неустойчивых поверхностях.
- Если вы намерены передать или одолжить машину другим лицам, удостоверьтесь, что они ознакомились с указаниями по эксплуатации, изложенными в настоящем руководстве.

1.2. ПРЕДВАРИТЕЛЬНЫЕ ОПЕРАЦИИ

Средства индивидуальной защиты (СИЗ)

- Наденьте подходящую одежду, прочную рабочую обувь на нескользящей подошве и длинные брюки. Не запускайте машину босиком или в открытых сандалиях. Наденьте наушники для защиты органов слуха.
- Во всех ситуациях, где присутствует риск для рук, надевайте защитные перчатки.
- Не надевайте шарфы, халаты, колье, браслеты, развевающиеся одежду, а также одежду со шнурками и галстуки, а также любые висящие или широкие аксессуары, которые могут застрять в машине или в предметах и материалах, находящихся на рабочем месте.
- Должным образом соберите длинные волосы.

Рабочий участок / Машина

- Внимательно осмотрите рабочий участок и уберите все, что может быть выброшено машиной, либо повредить режущее приспособление/вращающиеся органы (камни, ветки, проволоку, кости и т. д.).

Двигатели внутреннего сгорания: топливо



Топливо легко воспламеняется.

- Храните топливо в специальных канистрах, сертифицированных для данной цели, в безопасном месте, вдали от источников тепла и открытого пламени.
- Не курите во время заправки или доливки топлива, а также вообще при обращении с топливом.
- Заливайте топливо через воронку, только под открытым небом.
- Не добавляйте топливо и не снимайте пробку бака, когда двигатель работает или когда он горячий.
- Не приближайте пламя к заправочному отверстию бака, чтобы проверить его содержимое.
- Немедленно уберите все следы топлива, которое пролилось на машину или на землю.
- Всегда возвращайте на место и плотно закручивайте пробки бака и канистры с топливом.

1.3. ВО ВРЕМЯ РАБОТЫ

- Не включайте двигатель в закрытом пространстве, где может скопиться опасный угарный газ. Операции запуска должны проводиться на открытом воздухе или в хорошо проветриваемом помещении. Помните, что выхлопные газы токсичны.
- Во время запуска машины не направляйте глушитель и, следовательно, выхлопные газы на легковоспламеняющиеся материалы.
- Не используйте машину в взрывоопасной среде, поблизости от горючих жидкостей, газа или пыли. Электрические контакты или механическое трение могут образовать искры, которые могут воспламенить пыль или пары.
- Работайте только при дневном свете или при хорошем искусственном освещении, в условиях хорошей видимости.
- На рабочем участке не должно быть взрослых людей, детей и животных. Необходимо, чтобы другой взрослый человек смотрел за детьми.
- Избегайте работы на мокрой траве, под дождем или если близится гроза, особенно если возможны молнии.
- Обращайте особое внимание на неровности почвы и наличие возможных препятствий, которые могут ограничить видимость.
- На наклонных газонах работайте в поперечном направлении и ни в коем случае не вверх/вниз, будьте особенно внимательны при изменении направления и всегда имейте собственную точку опоры, а также следите, чтобы колеса не столкнулись с препятствиями (камни, ветки, корни и т. д.), что может привести к боковому скольжению или потере контроля над машиной.
- Машину нельзя использовать на склонах с уклоном более 10° вне зависимости от направления движения.
- Останавливайте режущее приспособление при пересечении участков без травы.
- Всегда держите руки и ноги на расстоянии от режущего приспособления как во время запуска, так и во время работы на машине.
- Всегда держитесь на расстоянии от отверстия для выброса.

- Не используйте машину с поврежденными, отсутствующими или неправильно расположенными защитными приспособлениями (травосборник, защита заднего выброса).
- Не отключайте, не выключайте, не снимайте и не разбирайте имеющиеся защитные устройства/микровыключатели.
- Соблюдайте осторожность на наклонных участках, где следует работать особенно осторожно, во избежание опрокидывания или потери контроля над машиной. Ниже перечислены основные причины потери контроля:
 - Недостаточное сцепление колес с грунтом.
 - Слишком высокая скорость.
 - Резкая смена направления.
 - Недостаточное торможение.
 - Машина не соответствует цели использования.
 - Незнание того, как различные поверхности влияют на поведение машины.
 - Эксплуатация машины в качестве тягача.
- Когда вы работаете на машине рядом с проезжей частью, учитывайте потенциальное присутствие транспортных средств.
- Отключите режущее приспособление, остановите двигатель и извлеките ключ, убедившись, что все подвижные узлы полностью остановились:
 - во время транспортировки машины;
 - каждый раз, когда машина остается без присмотра;
 - перед устранением причин блокировки или удалением засора из желоба для выброса;
 - перед проверкой, очисткой или выполнением работ в отношении машины;
 - после удара о посторонний предмет. Проверьте, не повреждена ли машина, и выполните необходимый ремонт, прежде чем использовать ее снова;
 - при возникновении аномальной вибрации машины: выполнить проверку на предмет повреждений; проверьте наличие ослабленных деталей и затяните их; обратиться в специализированный сервисный центр для проверки, замены и ремонта.
- Всегда держите руки и ноги на расстоянии от режущего приспособления как во время запуска, так и во время работы на машине.
- Внимание! Режущий элемент продолжает вращаться в течение нескольких секунд после его выключения или после выключения двигателя.
- Будьте осторожны при работе с режущими узлами, включающими более одного режущего приспособления, поскольку вращение одного режущего приспособления может вызвать вращение других.
- Всегда держитесь на расстоянии от отверстия для выброса.
- Не прикасайтесь к деталям двигателя, которые во время использования нагреваются. Риск получения ожогов.
- Чтобы не создавать риск возникновения пожара, не оставляйте неподвижную машину с включенным двигателем на участке с высокой травой.
- Держите руки и ноги подальше от шарнирного соединения рулевого управления и опоры сиденья. Существует риск раздавливания.



В случае поломки или аварий во время работы следует немедленно выключить двигатель и убрать машину, чтобы она не нанесла еще больший ущерб; если произошел несчастный случай и оператор или третьи лица получили травмы, немедленно принять меры по помощи пострадавшим, наиболее подходящие в конкретной ситуации, и обратиться в медицинское учреждение для необходимого лечения. Тщательно удалите материал, который может нанести ущерб или травмы людям и животным, которые могут его не заметить.

1.4. ТЕХНИЧЕСКОЕ ОБСЛУЖИВАНИЕ, ХРАНЕНИЕ И ТРАНСПОРТИРОВКА

Регулярное техническое обслуживание и правильное хранение являются залогом безопасности машины и поддержания ее эксплуатационных качеств.

- Никогда не используйте машину с износившимися или поврежденными частями. Поврежденные и износившиеся детали всегда необходимо заменять, они не подлежат ремонту. Используйте только оригинальные запасные части.
- Во время наладки машины необходимо работать очень внимательно во избежание попадания пальцев в щель между движущимся режущим приспособлением и неподвижными узлами машины.
- Чтобы уменьшить риск пожара, следует регулярно проверять отсутствие утечки масла и/или топлива.



Значения уровня шума и вибрации, указанные в настоящем руководстве, являются максимальными рабочими значениями машины. Использование несбалансированного режущего элемента, слишком высокая скорость, отсутствие технического обслуживания существенно влияют на уровень шума и вибрацию. Следовательно, необходимо принять профилактические меры для устранения возможного ущерба, вызванного высоким уровнем шума и вибрационными нагрузками; выполнять обслуживание машины, надевать противошумные наушники, делать перерывы во время работы.

- Не ставьте машину с топливом в баке в помещение, где испарения топлива могут вступить в контакт с пламенем, искрой или источником сильного тепла.
- Для снижения риска пожара не оставляйте контейнеры с отходами в помещении.

1.5. ОХРАНА ОКРУЖАЮЩЕЙ СРЕДЫ

- Строго соблюдайте местные нормы по утилизации упаковки, поврежденных частей или любых элементов со значительным влиянием на окружающую среду; эти отходы не должны выбрасываться с бытовым мусором, а собираться отдельно и передаваться в специальные центры сбора отходов, выполняющие их переработку.
- Строго соблюдать действующие на местном уровне правила по вывозу отходов.
- После завершения срока службы машины не выбрасывайте ее с бытовым мусором, а обратитесь в центр сбора отходов в соответствии с действующим местным законодательством.



Раздельный сбор использованных изделий и упаковочных материалов позволяет перерабатывать и повторно использовать материалы. Повторное использование вторично переработанных материалов помогает уменьшить загрязнение окружающей среды и снизить потребность в первичном сырье.

2. ОПИСАНИЕ ИЗДЕЛИЯ

Данная машина является садовым оборудованием, а именно косилкой с сиденьем для оператора и фронтальным скашиванием.

Машина оснащена двигателем, который приводит в действие режущее приспособление, защищенное корпусом, а также узел трансмиссии, обеспечивающий перемещение машины.

Машина имеет сочленения. Это означает, что рама разделена на переднюю и заднюю секции, которые могут примыкать одна к другой.

Шарнирно-сочлененное рулевое управление делает так, что машина может поворачиваться вокруг деревьев и других препятствий с очень низким радиусом поворота.

Оператор ведет машину и управляет ее основными органами управления, всегда сидя на месте водителя.

Предохранительные устройства, установленные на машине, предусматривают остановку двигателя и режущего узла.

Предусмотренное и ненадлежащее использование

Эта машина разработана и изготовлена для скашивания травы в садах и на газонах.

Использование специального дополнительного оборудования, предусмотренного изготовителем в качестве оригинальной оснастки или приобретаемого отдельно, позволяет выполнять эту работу в различных режимах, описанных в данном руководстве или в инструкциях к отдельным дополнительным устройствам.

Любое другое применение может создать опасность и причинить ущерб людям и (или) имуществу. Входит в понятие неправильного использования (в качестве примера, но не ограничиваясь этими случаями):

- транспортировка на машине других людей, детей или животных;
- применение машины для буксировки или перемещения грузов без использования специального оборудования, предусмотренного для буксировки;
- приводить в действие режущее приспособление на нетравянистых участках;
- использовать машину для сбора листьев или отходов;
- использование машины на нестабильном, каменистом или неровном грунте, скользкой или обледеневшей поверхности, для прохода по лужам или заболоченным местам.

ВАЖНО Ненадлежащее использование машины влечет за собой утрату силы гарантии и снимает с изготовителя всю ответственность, возлагая на пользователя ответственность за издержки в случае порчи имущества, получения травм или нанесения ущерба третьим лицам.

ВАЖНО Машиной должен управлять только один человек.

ВАЖНО Машина не предназначена для передвижения по дорогам общего пользования. Ее использование (согласно правилам дорожного движения) разрешено только на частной территории, отделенной от дорожного движения.

2.1. КОМПОНЕНТЫ МАШИНЫ (РИС. 1)

- A. Шасси
- B. Колеса
- C. Руль
- D. Сиденье
- E. Консоль
- F. Ножные устройства управления
- G. Рукоятка подъема фронтального дополнительного оборудования
- H. Капот двигателя
- I. Фиксированный кожух двигателя
- L. Держатель плавких предохранителей

- M. Батарея
- N. Топливный бак
- O. Бак трансмиссионного масла
- P. Двигатель
- Q. Гидравлические разъемы (мод. 740 IOX)
- R. Быстростъемные кронштейны для дополнительного оборудования

2.2. ЗНАКИ БЕЗОПАСНОСТИ (РИС. 2)



ВНИМАНИЕ

Предупреждает об опасности. Обычно он сочетается с другими знаками, указывающими на особый характер опасности.



ВНИМАНИЕ

Перед использованием машины внимательно прочитайте руководство по эксплуатации.



ВНИМАНИЕ

Обратите внимание на, возможно, разбросанные предметы. Обратите внимание на, возможно, присутствующих на месте людей.



ВНИМАНИЕ

Надевайте всегда защитные наушники.



ВНИМАНИЕ

Машина не предназначена для использования на дорогах общего пользования.

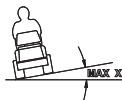

ВНИМАНИЕ

Эта машина с установленным оригинальным дополнительным оборудованием может двигаться по наклонной поверхности с максимальным уклоном 10°, независимо от направления.

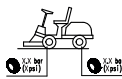

Давление в шинах. На этикетке указаны оптимальные значения давления в шинах — см. гл. «0 ТАБЛИЦА ТЕХНИЧЕСКИХ ХАРАКТЕРИСТИК». Правильное давление в шинах является необходимым условием для достижения хороших результатов использования машины.



Указание блокировки стояночного тормоза.



Указывает максимальную вместимость багажника (при наличии).

ВАЖНО Поврежденные или нечитаемые наклейки нуждаются в замене. Закажите новые наклейки в авторизованном сервисном центре.

3. МОНТАЖ

ВАЖНО Распаковка и монтаж должны выполняться на твердой и ровной поверхности, где достаточно места для перемещения машины и ее упаковки, с использованием подходящих приспособлений.

3.1. РАСПАКОВКА

1. Вскрывайте упаковку осторожно, действуя так, чтобы не потерять компоненты
2. Ознакомьтесь с документами, лежащими в коробке, в том числе, с данным руководством.
3. Извлеките из коробки все отдельные компоненты.
4. Извлеките машину из упаковки, соблюдая следующие меры предосторожности:
 - установите режущий узел в самое верхнее положение (пункт 4), чтобы не повредить его при спуске машины с базового поддона;
 - приведите рычаг разблокировки задней трансмиссии в положение разблокировки (пункт 4) (для моделей с гидростатической трансмиссией).
 - спустите машину с базового поддона.

3.2. МОНТАЖ СИДЕНЬЯ

Монтаж сиденья (мод. 740 IOX, 540 IX): см. рис. 3.

Монтаж сиденья (мод. 340 IX): см. рис. 3.

Монтаж сильфона (740 IOX, 540 IX): см. рис. 4.

Монтаж бардачка: см. рис. 5.

Подлокотники и детали, необходимые для их установки, поставляются в отдельной упаковке, находящейся в общей упаковке машины.

3.3. МОНТАЖ РУЛЯ

См. рис. 6.

3.4. МОНТАЖ БУКСИРНОЙ ТЯГИ

См. рис. 7.

3.5. МОНТАЖ БЫСТРОСЪЕМНЫХ КРОНШТЕЙНОВ

Быстроразъемные кронштейны и соответствующие инструкции по установке поставляются в отдельной упаковке, которая вложена в упаковку машины.

Установите быстроразъемные кронштейны на передних полумостах машины.

3.6. МОНТАЖ ДОПОЛНИТЕЛЬНОГО ОБОРУДОВАНИЯ

См. отдельное руководство по монтажу, прилагаемое к каждому устройству дополнительного оборудования.

4. СРЕДСТВА УПРАВЛЕНИЯ

• Главный ключевой выключатель-разъединитель (8:A)

Блок питания включается с помощью ключа.

Вставьте ключ в главный выключатель-разъединитель, нажмите и поверните его по часовой стрелке, чтобы включить питание электрической системы.

Поверните ключ против часовой стрелки, чтобы отключить электрическое питание.

• Педаль стояночного тормоза (9:A)

Отпущена: сцепление включено. Стояночный тормоз не включен.

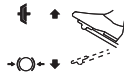

Полностью нажата: сцепление выключено. Стояночный тормоз полностью включен, но не заблокирован.

• Рычаг блокировки стояночного тормоза (9:B)



Заблокируйте педаль «тормоза» в полностью нажатом положении.

• Педаль сцепления (9:C)

При нажатии педали вперед машина движется вперед.

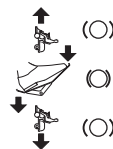

При отсутствии усилия, действующего на педаль, машина останавливается.

При нажатии педали назад машина движется задним ходом.

При уменьшении усилия нажима на педаль машина начинает тормозить.

• Устройство управления газом (акселератор) (10:A)



Полный газ.



Минимальный.

• Устройство управления воздухом (10:B)



Устройство управления полностью переведено в положение наружу: обогатитель включен. Для холодного пуска.

Устройство управления переведено в положение внутрь: обогатитель выключен. Нормальная работа и горячий пуск.

• Ключевой переключатель (10:C)

Замок служит для включения / выключения зажигания машины.

ВАЖНО Извлекайте ключ каждый раз, когда вы не используете машину или оставляете ее без присмотра.

• Дисплей с клавишей режима (mode) консоли (мод. 740 IOX, 540 IX) (10:D и 11)



Клавиша MODE (10:E).

Цифры (11:A).



Счетчик часов работы (11:B).



Температура в помещении (11:C).



Счетчик числа оборотов (11:D).



Работа (11:E).



Батарея (11:F).



Отбор мощности (11:G).



12 В ВКЛ/ВЫКЛ (11:H).



Фара (11:I).



Максимальный наклон (11:L).



Педаля стояночного тормоза (11:M).



Сиденье (11:N).



Масло (11:P).

- **Устройства управления фарами и задним дополнительным оборудованием (мод. 340 IX) (10:D и 11)**



Клавиша фары / 12 В (10:E).

- **Дисплей счетчика часов работы (мод. 340 X) (10:D и 11)**



Дисплей счетчика часов работы (11:B).

- **Отбор мощности (10:F)**



Кнопка включения/отключения отбора мощности.

- **Устройство управления для регулировки заднего дополнительного оборудования (10:H и 10:I)**



Эта кнопка позволяет поднимать и опускать заднее дополнительное оборудование.



- **Устройство управления для заднего дополнительного оборудования (10:L)**



Используйте эту кнопку для подачи/отключения электрического питания дополнительного оборудования.

- **Гидравлический подъемник дополнительного оборудования (10:M)**



Плавающее положение.



Опускание.



Нейтральное положение (центральное).



Подъем.

- **Рукоятки управления гидравлическими разъемами (мод. 740 IOX) (10:O и 10:N)**

Две рукоятки управляют гидравлическими разъемами, расположенными спереди слева.

У них есть три положения:

Положение вперед/назад.

Центральное положение

- **Рукоятка включения/разблокировки трансмиссии (12)**

Трансмиссия включена = рукоятка переведена в положение наружу.

Для обычного использования.



Трансмиссия разблокирована = рукоятка переведена в положение внутрь. Машину можно перемещать вручную.

- **Отбор мощности (13 и 14)**



Эти кронштейны позволяют легко

и быстро переходить от одного

дополнительного устройства к другому.

Ослабление натяжения ремня: см. рис. 13.

Натяжение ремня: см. рис. 13 и 14.

5. ИСПОЛЬЗОВАНИЕ МАШИНЫ

5.1. ПРЕДВАРИТЕЛЬНЫЕ ОПЕРАЦИИ

- **Заправка маслом и бензином**

ВАЖНО При поставке в машине отсутствуют моторное масло и топливо.

Перед эксплуатацией машины проверьте наличие топлива и уровень моторного масла. Порядок и меры предосторожности при заправке машины топливом и заливке масла соблюдайте предписания, изложенные в руководстве по эксплуатации двигателя.

- **Регулировка сиденья**

См. рис. 15.

- **Регулировка руля (9:E)**

Отвернуть регулировочный винт (9:D) рулевого управления, чтобы поднять или опустить руль в нужное положение. Затянуть.

- **Регулировка высоты скашивания (10:G)**



Нажмите, чтобы увеличить высоту скашивания.



Нажмите, чтобы уменьшить высоту скашивания.

Режущий узел соединяется с разъемом (16:A).

• Давление в шинах

В отношении давления в шинах см. «0 ТАБЛИЦА ТЕХНИЧЕСКИХ ХАРАКТЕРИСТИК».

• Подготовка машины к работе

ПРИМЕЧАНИЕ Эта машина позволяет выполнять скашивание травы на газонах в различных режимах; перед началом работы следует подготовить машину в соответствии с тем, как вы собираетесь выполнять скашивание.

5.2. ПРОВЕРКИ БЕЗОПАСНОСТИ

• Общие проверки безопасности

Предмет	Результат
Топливная система и соединения.	Утечки отсутствуют.
Электрические кабели.	Изоляция нигде не повреждена. Механические повреждения отсутствуют.
Система выброса.	Отсутствие потерь в точках соединения. Все винты затянуты.
Масляный контур	Утечки отсутствуют. Повреждения отсутствуют.
Переместите машину вперёд/назад и отпустите педаль сцепления.	Машина остановится.
Пробное перемещение	Аномальная вибрация отсутствует. Подозрительные шумы отсутствуют.

• Проверки предохранительных устройств

Состояние	Действие	Результат
Оператор не сидит. Стояночный тормоз включен.	Попробуйте включить двигатель.	Двигатель не включается. На дисплее (при наличии) появится сообщение «SIT DOWN» (СЯДЬТЕ).
Оператор сидит. Стояночный тормоз выключен.	Попробуйте включить двигатель.	Двигатель не включается. На дисплее (при наличии) появится сообщение «PRESS BRAKE» (НАЖМИТЕ НА ТОРМОЗ).
Оператор сидит. Стояночный тормоз включен.	Попробуйте включить двигатель.	Двигатель включается.
Двигатель включен, режущее устройство отсоединено, стояночный тормоз включен.	Водитель встает с сиденья.	Двигатель остается включенным.
Двигатель включен, режущее устройство отсоединено, стояночный тормоз выключен.	Водитель встает с сиденья.	Двигатель выключается.
Двигатель включен, режущее устройство подсоединено, стояночный тормоз выключен	Водитель встает с сиденья.	Двигатель выключается.

Двигатель включен, режущее устройство подсоединено, стояночный тормоз включен	Водитель встает с сиденья.	Двигатель выключается.
---	----------------------------	------------------------

5.3. ИСПОЛЬЗОВАНИЕ НА НАКЛОННЫХ УЧАСТКАХ

ВАЖНО Машину нельзя использовать на склонах с уклоном более 10° вне зависимости от направления движения.

ВАЖНО Снижайте скорость на склонах и крутых поворотах во избежание опрокидывания или потери контроля над машиной.

5.4. ЗАПУСК И РАБОТА

• Запуск

1. Откройте кран подачи бензина (17:B).
2. Вставьте ключ в главный выключатель-разъединитель (8:A).
3. Включите трансмиссию (12) — (рукоятка в положении наружу).
4. Вставьте ключ в переключатель (10:C).
5. Уберите ногу с педали сцепления (9:C).

В случае холодного пуска:

1. Приведите в действие стояночный тормоз (9:A).
2. Выжмите полностью педаль газа (10:A).
3. Полностью вытяните наружу рукоятку обогатителя (10:B).
4. Поверните ключ переключателя в положение «I» и нажмите кнопку ПУСК (10:P).

В случае горячего пуска:

5. Приведите в действие стояночный тормоз (9:A).
6. Выжмите полностью педаль газа (10:A).
7. Рукоятка обогатителя (10:B) должна быть опущена.
8. Поверните ключ переключателя в положение «I» и нажмите кнопку ПУСК.

ПРИМЕЧАНИЕ В случае возникновения трудностей при запуске, не держите электрический стартер длительное время включенным, чтобы не разрядить аккумулятор и не залить топливом свечу и цилиндр двигателя. Поверните ключ в положение останова, подождите несколько секунд и повторите операцию. Если эта неисправность не исчезает, обратитесь к инструкциям главы 8 данного руководства и к руководству по эксплуатации двигателя.

• Ход

1. Нажмите на педаль (9:A) до конца хода и отпустите ее.
2. Нажмите на педаль (9:C), чтобы привести машину в движение.
3. Подъезьте к рабочей зоне.
4. Если установлено переднее дополнительное оборудование, включите отбор мощности (10:F).
5. Начните работу.

5.5. ОСТАНОВ

Для останова машины:

1. Нажмите на педаль стояночного тормоза (9:A) до конца хода.
2. Потяните рычаг (9:B) вверх.
3. Отпустите педаль (9:A).
4. Дайте двигателю поработать на холостом ходу в течение одной или двух минут.
5. Нажмите кнопку СТОП (10:P), чтобы выключить машину.
6. Поверните ключ переключателя (10:C) в положение «0» и извлеките его.
7. Закройте кран подачи бензина. Это указание особенно важно, если машину необходимо перевозить на прицепе или другим подобным образом.
8. Извлеките ключ из главного выключателя-разъединителя.



Сразу после выключения двигатель может быть очень горячим. Не прикасайтесь к глушителю и прилегающим к нему частям. Существует опасность ожога.

5.6. ПОСЛЕ ЭКСПЛУАТАЦИИ

- Дайте остыть двигателю перед перемещением машины в какое-либо помещение.
- Проведите очистку (пункт 6.3).

Каждый раз, прежде чем оставить машину без присмотра, покинуть водительское место или поставить машину на стоянку:

1. Остановите машину.
2. Переведите режущий узел в максимально низкое положение.
3. Удостоверьтесь, что все подвижные узлы полностью остановились.
4. Извлеките ключ зажигания.

6. ТЕХНИЧЕСКОЕ ОБСЛУЖИВАНИЕ

Правила безопасности приведены в гл. 1. Строго соблюдайте указания для предотвращения серьезных рисков и опасности:

Перед любой проверкой, очисткой, техническим обслуживанием/регулировкой машины:

- Отключите режущее приспособление.
- Остановите машину.
- Установите трансмиссию в нейтральное положение.
- Выключите стояночный тормоз.
- Остановите двигатель.
- Убедитесь в остановке всех движущихся компонентов.
- Извлеките ключ зажигания.
- Наденьте подходящую одежду, рабочие перчатки и защитные очки.

ВАЖНО *Никогда не оставляйте ключ вставленным или в месте, доступном для детей или посторонних лиц.*

6.1. ЗАПРАВКА

Прозрачность окошка (17:A) бака позволяет легко проверить уровень топлива. Не заполняйте бак полностью, чтобы при нагревании бензина он мог расшириться, не переливаясь через край бака.

ВАЖНО *Используйте только неэтилированный бензин. Не смешивайте бензин с маслом.*

ВАЖНО *Не проливайте бензин на пластмассовые детали, чтобы не повредить их; Если бензин все же пролился, незамедлительно промойте участок водой. Гарантия не распространяется на повреждения пластмассовых деталей корпуса или двигателя, вызванные бензином.*

6.2. ПРОВЕРКА УРОВНЯ И ЗАПРАВКА МОТОРНЫМ МАСЛОМ

ВАЖНО *Соблюдайте все предписания, содержащиеся в руководстве по эксплуатации двигателя.*



Проверяйте уровень масла каждый раз перед использованием машины.

Мод. Honda GXV 630; 660; 690 (18):

1. Выполните чистку вокруг стержня. Открутите его и извлеките.
2. Выполните чистку стержня.
3. Полностью вставьте стержень, не закручивая его в нужном положении.
4. Снова извлеките стержень.
5. Проверьте уровень масла.
6. Долейте масло, если его уровень ниже отметки «FULL» (ПОЛНЫЙ).

Мод. B&S 8270; B&S VANGUARD 18HP (19 и 20):

1. Выполните чистку вокруг стержня.
2. Открутите его и извлеките.
3. Выполните чистку стержня.
4. Полностью вставьте стержень и закрутите его в нужном положении.
5. Открутите и снова извлеките стержень.
6. Проверьте уровень масла.
7. Долейте масло, если его уровень ниже отметки «FULL» (ПОЛНЫЙ).

6.3. ОЧИСТКА

• Общие указания

После каждого использования чистите машину согласно приведенным ниже указаниям:

- Не используйте струи воды и избегайте попадания воды на двигатель и электрические узлы.
- Удалите остатки травы, скопившиеся внутри рамы.
- Всегда проверяйте, что вентиляционные отверстия не забиты отходами.
- Не используйте едкие жидкости для очистки шасси.
- Чтобы снизить риск пожара, очищайте двигатель от остатков травы, листьев или излишков смазки.

1. Очистите воздухозаборник охлаждения двигателя (18:A).
2. После очистки водой запустите машину с установленный на ней режущий узел, чтобы удалить воду, которая в противном случае может проникнуть в подшипники и вызвать их повреждение.

6.4. БАТАРЕЯ

Прочитайте и внимательно следуйте процедуре зарядки, описанной в инструкции, прилагаемой к аккумулятору. В том случае если процедура не соблюдается или аккумулятор не заряжают, его элементы могут получить необратимые повреждения. Разряженный аккумулятор необходимо зарядить как можно скорее.

Зарядка с помощью двигателя:

1. Если у вас новая батарея, подсоедините к ней кабели.
2. Выведите машину на улицу.
3. Запустите двигатель в соответствии с инструкциями данного руководства.
4. Дайте двигателю поработать непрерывно в течение 45 минут (время, необходимое для полной зарядки аккумуляторной батареи).
5. Выключите двигатель.

Зарядка с помощью зарядного устройства.

ВАЖНО *Для зарядки необходимо использовать зарядное устройство постоянного напряжения. Другие системы зарядки могут нанести аккумулятору необратимые повреждения.*

6.5. ОБСЛУЖИВАНИЕ РЕЖУЩЕГО ПРИСПОСОБЛЕНИЯ



Не прикасайтесь к режущему приспособлению, пока не будет извлечен ключ зажигания, и до тех пор, пока режущее приспособление полностью не остановится. Соблюдайте осторожность, так как режущее приспособление может двигаться даже при извлеченном ключе (для моделей на батарее).



Все выполняемые на режущем приспособлении операции (демонтаж, заточка, балансировка, ремонт, монтаж или замена) являются сложными и требуют специальных навыков, помимо использования соответствующего инструмента; в целях безопасности, они должны всегда выполняться в специализированном сервисном центре.



Всегда заменяйте поврежденное, деформированное или изношенное режущее приспособление вместе с болтами, чтобы сохранить балансировку.

ВАЖНО Всегда используйте оригинальные режущие приспособления, имеющие код, указанный в таблице «Технические характеристики».

7. ТРАНСПОРТИРОВКА, ХРАНЕНИЕ И УТИЛИЗАЦИЯ

7.1. ТРАНСПОРТИРОВКА

При перемещении машины необходимо:

1. отключите режущее приспособление;
2. переведите режущий узел в максимально высокое положение;
3. выключите машину и извлеките ключ зажигания;
4. отключите трансмиссию (пункт 4).

При перевозке машины на автотранспорте или прицепе необходимо:

- пользоваться специальными платформами с соответствующей грузоподъемностью, шириной и длиной;
- погрузить машину без водителя с выключенным двигателем и извлеченным из замка ключом зажигания исключительно толканием, привлекая соответствующее количество людей;
- закрыть кран подачи топлива (если предусмотрен);
- опустить режущий узел;
- расположить машину таким образом, чтобы она ни для кого не представляла опасности;
- включите трансмиссию (пункт 4);
- прочно прикрепите ее к транспортному средству тросами или цепями во избежание опрокидывания, которое может вызвать повреждения.

7.2. ХРАНЕНИЕ

В случае, если машина будет храниться более 30 дней, необходимо:

- Дать двигателю остыть.
- Отсоединить провода аккумулятора и поместить его на хранение в прохладное и сухое место.
- Опорожнить бак от топлива и следовать указаниям, изложенным в руководстве по эксплуатации двигателя.
- Тщательно почистить машину.
- Проверить, что машина не имеет повреждений. Если необходимо, свяжитесь с авторизованным сервисным центром.

Храните машину:

- с опущенным узлом режущего приспособления;
- в сухом помещении,
- защищенном от погодного воздействия
- по возможности, накройте машину чехлом;
- вне досягаемости детей;
- удостоверьтесь, что вы убрали ключи и инструмент, использовавшиеся для обслуживания.

В момент возобновления работы на машине:

- удостоверьтесь, что на трубах, кране и карбюраторе нет утечек бензина;
- подготовьте машину, как описано в главе «5. Использование машины».

ПРИМЕЧАНИЕ Следует выполнять полную зарядку батареи как минимум раз в месяц и обязательно перед началом работы.

ПРИМЕЧАНИЕ Поставьте машину таким образом и в таком месте, чтобы она не представляла опасности в случае контакта, даже случайного, с людьми.

8. ВЫЯВЛЕНИЕ НЕПОЛАДОК

НЕПОЛАДКА	ВОЗМОЖНАЯ ПРИЧИНА	УСТРАНЕНИЕ
1. <u>Консоль не включается.</u>	Главный ключевой выключатель-разъединитель в положении «O».	Приведите главный ключевой выключатель-разъединитель в положение «I».
2. <u>Консоль не включается.</u> Когда главный выключатель-разъединитель и ключевой переключатель находятся в положении «I», консоль остается выключенной	Батарея неправильно подсоединена.	Приведите ключевой переключатель и главный выключатель-разъединитель в положение «O» и: Проверьте соединения батареи.
	Батарея полностью разряжена.	Перезарядите батарею.
	Перегоревший предохранитель.	Замените предохранитель.
3. <u>Стартер не вращается.</u> С ключевым переключателем в положении «I» дисплей включается, но при нажатии кнопки «START/STOP ENGINE» (ЗАПУСК/ОСТАНОВ ДВИГАТЕЛЯ) стартер не вращается.	Недостаточно заряженная батарея.	Перезарядите батарею.

<p>4. <u>Стартер вращается, но двигатель не запускается</u> С ключевым переключателем в положении «I» дисплей включается, при нажатии кнопки «START/STOP ENGINE» (ЗАПУСК/ОСТАНОВ ДВИГАТЕЛЯ) стартер вращается, а двигатель не запускается.</p>	<p>Кран подачи бензина закрыт. Отсутствие притока бензина. Неисправность зажигания.</p>	<p>Откройте кран подачи бензина. - Проверьте уровень топлива в баке. - Проверьте бензиновый фильтр. - Проверьте крепление колпачка свечи. - Проверьте чистоту и правильное расстояние между электродами.</p>
<p>5. <u>Контрольная лампа аккумуляторной батареи и цифры мигают. (740 IOX, 540 IX)</u> <u>Появляется сообщение «ВАТТ» (БАТАРЕЯ). (340 IX)</u> Попытка запустить машину; машина не запускается, контрольная лампа «Батарея» и «Цифры» начинают мигать, указывая на напряжение ниже 12 В.</p>	<p>Недостаточно заряженная батарея. Перегорел предохранитель зарядки. Батарея неисправна.</p>	<p>Зарядите батарею. Замените предохранитель. Замените батарею.</p>
<p>6. <u>Контрольная лампа аккумуляторной батареи и цифры мигают. (740 IOX, 540 IX)</u> <u>Появляется сообщение «ВАТТ» (БАТАРЕЯ). (340 IX)</u> Контрольная лампа «Батарея» и «Цифры» начинают мигать, указывая на напряжение выше 12 В.</p>	<p>Надпись на «Цифры» указывает на напряжение выше 12 В; обнаружено перенапряжение.</p>	<p>Обратитесь в уполномоченный сервисный центр.</p>
<p>7. <u>Контрольная лампа аккумуляторной батареи и цифры мигают, а затем выключается двигатель. (740 IOX, 540 IX)</u> <u>Появляется сообщение «ВАТТ» (БАТАРЕЯ). (340 IX)</u> Контрольная лампа «Батарея» и надпись на «Цифры» мигают, указывая на напряжение выше 12 В, затем машина выключается.</p>	<p>Батарея выше порога срабатывания защиты от перенапряжения.</p>	<p>Обратитесь в уполномоченный сервисный центр.</p>
<p>8. <u>Машина запускается, контрольная лампа «Батарея» и надпись на «Цифры» мигают, указывая на напряжение ниже 12 В. (740 IOX, 540 IX)</u> <u>Появляется сообщение «ВАТТ» (БАТАРЕЯ). (340 IX)</u></p>	<p>Если такое состояние сохраняется: Перегорел предохранитель зарядки. Батарея неисправна. Зарядное устройство неисправно.</p>	<p>Замените предохранитель. Замените батарею. Обратитесь в уполномоченный сервисный центр.</p>
<p>9. <u>Затрудненное включение или неправильная работа двигателя.</u></p>	<p>Проблемы карбюрации.</p>	<p>Очистите или замените воздушный фильтр.</p>
<p>10. <u>Снижение эффективности двигателя во время работы.</u></p>	<p>Слишком высокая скорость движения относительно высоты скашивания.</p>	<p>Снизьте скорость и (или) увеличьте высоту скашивания.</p>
<p>11. <u>Контрольная лампа аккумулятора не гаснет после нескольких минут работы. (740 IOX, 540 IX)</u></p>	<p>Недостаточная зарядка.</p>	<p>Обратитесь в уполномоченный сервисный центр.</p>
<p>12. <u>Во время работы загорается сигнальная лампа уровня масла. (740 IOX, 540 IX)</u></p>	<p>Проблемы в системе смазки двигателя.</p>	<p>- Немедленно выключите машину. - Восстановите уровень масла. (если неполадка не устраняется, обратитесь в уполномоченный сервисный центр).</p>

13. <u>Двигатель останавливается без каких-либо видимых причин.</u>	<ul style="list-style-type: none"> - Топливо закончилось. - Попробуйте перезапустить двигатель. 	Заправьте топливом (если неполадка не устраняется, обратитесь в уполномоченный сервисный центр).
14. <u>Неровное скашивание.</u>	Режущие приспособления плохо заточены.	Проверьте давление в шинах. Обратитесь в уполномоченный сервисный центр.
	Высокая скорость движения по сравнению с высотой скашиваемой травы.	Снизьте скорость и (или) увеличьте высоту скашивания.
	Режущий узел заполнен травой.	<ul style="list-style-type: none"> - Подождите, когда трава подсохнет. - Выполните чистку режущего узла.
15. <u>Аномальная вибрация во время использования.</u>	<ul style="list-style-type: none"> - Режущие приспособления разбалансированы. - Режущие устройства плохо закреплены. - Плохо закрепленные детали. - Возможные повреждения. 	Обращайтесь в уполномоченный сервисный центр для выполнения проверок, замены ил ремонта.
16. <u>При работающем двигателе и нажатии педали хода машина не движется.</u>	Рукоятка «выключения трансмиссии» находится в положении выключения.	Включите трансмиссию.

ПРИМЕЧАНИЕ Если после применения описанных способов устранения неполадки не устранены, обратитесь к своему дистрибьютору.

ПРИМЕЧАНИЕ В случае других проблем, не указанных в таблице, немедленно обратитесь в авторизованный сервисный центр.

SLOVENSKÝ – Preklad pôvodného návodu na používanie

Pred čistením stroja si prečítajte celý návod.

Návody sú k dispozícii:

▷ na web stránke stiga.com

▷ po naskenovaní QR kódu



UPOZORNENIE: PRED POUŽITÍM STROJA SI POZORNE PREČÍTAJTE TENTO NÁVOD.

Uchovajte ho na akékoľvek ďalšie použitie.

POZNÁMKA Účelom tohto dokumentu je poskytnúť jednoduchý návod v papierovej forme na bezpečné používanie a údržbu stroja.

Pre podrobnejšie informácie si stiahnite úplné návody na použitie v digitálnom formáte.

1. BEZPEČNOSTNÉ POKYNY

1.1. INŠTRUKTÁŽ

 **Oboznámte sa s ovládacími prvkami stroja a so správnym spôsobom jeho použitia. Naučte sa rýchlo zastaviť motor. Nedodržanie varovaní a pokynov môže viesť k vzniku požiaru a/alebo vážnemu zraneniu.**

- Nikdy nedovoľte, aby stroj používali deti alebo osoby, ktoré nie sú dokonale oboznámené s pokynmi na jeho používanie. Miestne zákony môžu určiť minimálny vek používateľa.
- Nikdy nepoužívajte stroj, pokiaľ je používateľ unavený alebo sa necíti dobre, alebo požil lieky, drogy, alkohol či iné škodlivé látky, ktoré môžu mať vplyv na jeho schopnosť reagovať a sústrediť sa.
- Pamätajte, že obsluha alebo používateľ nesie plnú zodpovednosť za nehody a nepredvídané udalosti voči iným osobám a ich majetku. Zhodnotenie možných rizík pri práci na zvolenom teréne patrí do zodpovednosti používateľa, ktorý je tiež zodpovedný za prijatie všetkých dostupných opatrení na zabezpečenie vlastnej bezpečnosti a tiež bezpečnosti iných osôb, zvlášť na svahoch, nerovnom, klzkom a nestabilnom teréne.
- V prípade, ak stroj postúpíte alebo požičiate iným osobám, uistite sa, že sa používateľ oboznámil s pokynmi na použitie uvedenými v tomto návode.

1.2. PRÍPRAVNÉ ÚKONY

Osobné ochranné prostriedky (OOP)

- Používajte vhodný odev, odolnú pracovnú obuv s protišmykovou podrážkou a dlhé nohavice. Nepracujte so strojom bosí alebo v otvorených sandáloch. Používajte chrániče sluchu.
- Vždy, keď existuje riziko poranenia rúk, používajte pracovné rukavice.
- Nemajte na sebe šály, plášte, náhrdelníky, náramky, odev s voľnými časťami alebo odev so šnúrkami alebo kravatou a akékoľvek visiace alebo voľné doplnky všeobecne, pretože by sa mohli zachytiť do stroja alebo do predmetov a materiálov, ktoré sa nachádzajú na pracovisku.
- Dlhé vlasy vhodným spôsobom zopnite.

Pracovný priestor / Stroj

- Dôkladne prežite celú pracovnú plochu a odložte z nej všetko, čo by mohlo byť vymrštené strojom, alebo by mohlo poškodiť kosiace zariadenie/otáčajúce sa súčasti (kamene, vetvy, železné drôty, kosti atď.).

Spalovacie motory: palivo

 **Palivo je vysoko horľavé.**

- Palivo skladujte na bezpečnom mieste, v homologovaných nádobách určených pre toto použitie, v dostatočnej vzdialenosti od zdrojov tepla alebo voľného plameňa.
- Nefajčite počas plnenia alebo doplňovania paliva, ani pri inej manipulácii s palivom.
- Palivo doplňte s použitím lievika, a to výhradne na otvorenom priestore.
- Neodkladajte uzáver palivovej nádržky a nedoplňte palivo pri zapnutom motore, alebo ak je motor príliš teplý.
- Nepribližujte sa k hrdlu palivovej nádrže s otvoreným ohňom, kvôli kontrole jej obsahu.
- Okamžite vyčistite všetky stopy po palive vyliatom na stroj alebo na zem.
- Vždy nasadte na pôvodné miesto a riadne dotiahnite uzáver palivovej nádrže a nádoby na palivo.

1.3. POČAS POUŽITIA

- Neštartujte motor v uzavorených priestoroch, kde vzniká nebezpečenstvo nahromadenia výparov oxidu uhoľnatého. Úkony štartovania musia prebiehať vonku alebo v dobre vetraných priestoroch. Majte stále na pamäti, že výfukové plyny sú toxické.
- Počas štartovania stroja nesmerujte výfuk a tým aj výfukové plyny voči horľavým materiálom.
- Nepoužívajte stroj v prostredí s rizikom výbuchu v prostredí s horľavými kvapalinami, plynmi alebo prachom. Elektrické kontakty alebo mechanické trenie môžu vytvárať iskry, ktoré môžu zapáliť prach či výpary.
- Pracujte len pri dennom svetle alebo pri dobrom umelom osvetlení.
- Zabezpečte, aby sa v pracovnom priestore nenachádzali osoby, deti a zvieratá. Je potrebné, aby boli deti pod dohľadom dospeljej osoby.
- Vyhybajte sa práci s mokrou trávou, počas dažďa a ak existuje nebezpečenstvo búrky, a to obzvlášť pri pravdepodobnosti bleskov.
- Venujte mimoriadnu pozornosť nepravidlostiam terénu (hrbole, priekopy), svahom, skrytým nebezpečenstvám a prítomnosti prípadných prekážok, ktoré by mohli obmedzovať viditeľnosť.
- Na svahu koste v priečnom smere a nikdy nie smerom nahor/nadol. Venujte veľkú pozornosť zmenám smeru, skontrolujte miesto, o ktoré sa opierate a uistite sa, že kolesá nenarážajú do prekážok (skaly, konáre, korene atď.), ktoré by mohli spôsobiť bočné pokľznutie alebo stratu kontroly nad strojom.
- Stroj nesmie byť používaný na svahoch so sklonom nad 10°, bez ohľadu na smer jazdy.
- Pri prekonávaní netrávnatých povrchov zastavte kosiace zariadenie.
- Udržujte ruky a chodidlá neustále v dostatočnej vzdialenosti od kosiaceho zariadenia, a to počas štartovania i počas použitia stroja.

- Stále sa zdržujte v dostatočnej vzdialenosti od výstupného otvoru.
- Nikdy nepoužívajte stroj s poškodenými, chýbajúcimi alebo nesprávne nasadenými ochrannými krytmi (zberným košom, ochrana zadného vyhadzovania).
- Nevykonávajte neoprávnené zásahy, nevypínajte, neodstraňujte bezpečnostné prvky/mikrosopínače, ani ich nevyradíte z činnosti.
- Venujte pozornosť svahovitému terénu, ktorý vyžaduje mimoriadnu pozornosť, aby sa zabránilo prevráteniu alebo strate kontroly nad strojom. Hlavné dôvody straty kontroly nad strojom sú:
 - Nedostatočná prílivnosť kolies.
 - Príliš vysoká rýchlosť.
 - Prudké zmeny smeru.
 - Nevhodný spôsob brzdenia.
 - Nevhodné použitie stroja.
 - Nedostatočné znalosti o možných dôsledkoch jazdy pri zlých podmienkach terénu.
 - Použitie stroja v úlohe ťažného vozidla.
- Pri použití stroja blízko pri ceste dávajte pozor na premávku.
- Vyradte kosiace zariadenie, zastavte motor a vyťahnite kľúč, presvedčte sa že všetky pohyblivé súčasti sú úplne zastavené:
 - počas prepravy stroja;
 - zakaždým, keď stroj nechávate bez dozoru;
 - pred odstránením príčiny zablokovania alebo upchatia vyhadzovacieho dopravníka;
 - pred kontrolou, čistením alebo vykonávaním iných prác na stroji;
 - po tom, ako stroj narazil na cudzí predmet. Predtým, ako začnete stroj opäť používať, prekontrolujte prípadné škody a vykonajte potrebné opravy;
 - Ak stroj začne neprirodzene vibrovať: skontrolujte, či sa vyskytujú prípadné poškodenia; skontrolujte, či niektoré súčiastky nie sú uvoľnené a prípadne ich dotiahnite; dajte stroj skontrolovať, opravíť, príp. dajte vymeniť poškodené časti v špecializovanom stredisku.
- Udržujte ruky a chodidlá neustále v dostatočnej vzdialenosti od kosiaceho zariadenia, a to počas štartovania i počas použitia stroja.
- Upozornenie: Kosiace zariadenie sa otáča ešte pár sekúnd po jeho vyradení alebo po vypnutí motora.
- Venujte pozornosť montážnemu celku kosiaceho zariadenia s viac ako jedným kosiacim zariadením, pretože jedno otáčajúce sa kosiace zariadenie môže spôsobiť otáčanie ostatných kosiacich zariadení.
- Stále sa zdržujte v dostatočnej vzdialenosti od výstupného otvoru.
- Nedotýkajte sa častí motora, ktoré sa počas používania zahrievajú. Nebezpečenstvo popálenia.
- Aby ste sa vyhli riziku vzniku požiaru, nenechávajte stroj zastavený so zapnutým motorom vo vysokom trávnom poraste.
- Udržujte ruky a chodidlá v dostatočnej vzdialenosti od spojky stĺpika riadenia a podstavca sedadla. Hrozí riziko poranenia pomliaždením.



V prípade poškodenia alebo nehody počas pracovnej činnosti okamžite zastavte motor a oddiaľte stroj, aby sa zabránilo ďalším škodám; v prípade nehôd s ublížením na zdraví tretích osôb okamžite poskytnite prvú pomoc najvhodnejšiu pre danú situáciu a pre potrebné ošetrenie sa obráťte na zdravotné stredisko. Odstráňte akékoľvek úlomky, ktoré by mohli spôsobiť škody a poraniť osoby alebo zvieratá ponechané bez dozoru.

1.4. ÚDRŽBA, GARÁŽOVANIE A PREPRAVA

Vykonávanie pravidelnej údržby a správneho skladovania zaisťuje zachovanie bezpečnosti stroja a úrovne jeho vykonnosti.

- Nikdy nepoužívajte stroj, ktorý ma opotrebované alebo poškodené časti. Chybné alebo opotrebované časti musia byť nahradené a nikdy nesmú byť opravované. Používajte iba originálne náhradné diely.
- Počas nastavovania stroja si dávajte pozor, aby vám neuviazli prsty medzi pohybujúce sa kosiace zariadenie a pevné časti stroja.
- Aby sa znížilo riziko požiaru, pravidelne kontrolujte, či nedochádza k úniku oleja a/alebo paliva.



Úroveň hluku a vibrácií, uvedené v tomto návode, predstavujú maximálne prípustné hodnoty počas použitia stroja. Nevývážený rezací prvok, príliš vysoká rýchlosť pohybu a nedostatočná údržba výrazne ovplyvňujú akustické emisie a vibrácie. Preto je potrebné prijať preventívne opatrenia na odstránenie možných škôd, spôsobených vysokým hlukom a namáhaním v dôsledku vibrácií; vykonávajte pravidelnú údržbu stroja, používajte chrániče sluchu a popri pracovnej činnosti si doprajte oddych.

- Neumiestňujte stroj s palivom v palivovej nádrži do miestnosti so silným zdrojom tepla, ktoré by mohlo byť príčinou vzniku iskry alebo by mohlo spôsobiť zapálenie výparov paliva.
- Kvôli zníženiu rizika požiaru nenechávajte nádoby s odpadovými materiálmi vnútri miestnosti.

1.5. OCHRANA ŽIVOTNÉHO PROSTREDIA

- Dôkladne dodržujte miestne normy pre likvidáciu obalov, opotrebovaných súčastí alebo akýchkoľvek látok s vážnym dopadom na životné prostredie; tieto odpadky nesmú byť odhodené do bežného odpadu, ale musia byť separované a odovzdané do príslušných zberných stredísk, ktoré zabezpečia recykláciu materiálov.
- Dôsledne dodržujte miestne predpisy pre likvidáciu odpadového materiálu.
- Pri vyradovaní stroja z prevádzky ho nenechávajte voľne v prírode, ale obráťte sa na zberné stredisko v súlade s platnými miestnymi predpismi.



Separovaný zber použitých výrobkov a obalov umožňuje recykláciu materiálov a ich opätovné použitie. Opätovné použitie recyklovaných materiálov pomáha predchádzať znečisteniu životného prostredia a znižuje dopyt po prvotných surovinách.

2. OPIS VÝROBKU

Tento stroj je určený na práce v záhrade, ide o kosačku so sediacou obsluhou a čelným kosením.

Tento stroj je vybavený motorom, ktorý uvádza do činnosti celok kosiaceho zariadenia, chránený ochranným krytom, a prevodovou jednotkou, ktorá zabezpečuje pohyb stroja. Stroj je rozdelený na časti. Znamená to, že rám je rozdelený na prednú a zadnú časť, ktoré je možné riadiť vo vzťahu jednej k druhej.

Rozdelené riadenie umožňuje, že stroj sa môže otočiť okolo stromov a iných prekážok s veľmi malým polomerom dráhy otáčania.

Používateľ je schopný obsluhovať stroj a používať hlavné ovládacie prvky tak, že vždy zostane sedieť na mieste vodiča. Bezpečnostné zariadenia nainštalované na stroji zabezpečujú zastavenie motora a celku kosiaceho zariadenia.

Zamýšľané a nevhodné použitie

Tento stroj bol navrhnutý a vyrobený na kosenie trávy v záhradách a na trávnatých plochách.

Použitie špeciálneho príslušenstva, ktoré je určené výrobcom ako originálna výbava, alebo použitie voliteľného príslušenstva, umožňuje vykonať túto pracovnú činnosť v rôznych prevádzkových režimoch, ktoré sú ilustrované v tomto návode, alebo v pokynoch, ktoré sú dodávané spolu s konkrétnym príslušenstvom.

Akkoľvek iné použitie môže byť nebezpečné a spôsobiť škody na zdraví osôb a/alebo na majetku.

Za nevhodné použitie sa považuje (napríklad, ale nielen):

- prepravovanie osôb, detí alebo zvierat na stroji;
- použitie stroja na ťahanie alebo tlačenie bremien bez použitia náležitého príslušenstva, určeného na ťahanie;
- uvedenie kosiaceho zariadenia do činnosti na miestach bez trávnatého porastu;
- používanie stroja na zber lístia lebo sutiny;
- prechádzanie strojom po nestabilných, klzkých, zamrznutých, skalnatých alebo nesúvislých terénoch alebo mlákach.

DÔLEŽITÉ Nesprávne použitie stroja má za následok zrušenie záruky a odmietnutie akejkoľvek zodpovednosti zo strany výrobcu, pričom všetky následky za škody alebo za ublíženie na zdraví samotného používateľa alebo tretích osôb bude znášať používateľ.

DÔLEŽITÉ Stroj musí byť používaný iba jednou osobou.

DÔLEŽITÉ Tento stroj nie je homologizovaný pre použitie na verejných komunikáciách. Môže byť používaný (v zmysle Dopravných predpisov) iba na súkromných pozemkoch, mimo verejnej dopravy.

2.1. HLAVNÉ KOMPONENTY STROJA (OBR. 1)

- A. Rám
- B. Kolesá
- C. Volant
- D. Sedadlo
- E. Riadiaci pult
- F. Ovládanie pedálom
- G. Páka pre zdvihnutie čelného príslušenstva
- H. Kryt motora
- I. Pevný kryt motora
- L. Priestor pre poistky

- M. Akumulátor
- N. Palivová nádrž
- O. Nádrž na prevodový olej
- P. Motor
- Q. hydraulické pripojenia (Mod. 740 IOX)
- R. Držiaky s rýchlym uvoľňovaním pre príslušenstvo

2.2. VÝSTRAŽNÉ SYMBOLY (OBR. 2)



UPOZORNENIE

Označuje nebezpečenstvo. Je normálne priradený k ďalším výstražným signalizáciám ktoré označujú typ nebezpečenstva.



UPOZORNENIE

Pred použitím tohto stroja si dôkladne prečítajte návod na používanie.



UPOZORNENIE

Dbajte na prípadnú prítomnosť okolo roztrúsených predmetov. Dbajte na prípadnú prítomnosť iných osôb v okolí.



UPOZORNENIE

Vždy si nasadzte ochranné slúchadlá.



UPOZORNENIE

Tento stroj nie je homologizovaný pre použitie na verejných komunikáciách.



UPOZORNENIE

Tento stroj sa môže pohybovať s nainštalovaným príslušenstvom po povrchoch s maximálnym sklonom 10°, bez ohľadu na smer pohybu.



Ťlak v pneumatikách na štítiku sú uvedené optimálne hodnoty tlaku v pneumatikách – pozri kap.

„0 TABUĽKA S TECHNICKÝMI ÚDAJMI“. Správny tlak v pneumatikách je základnou podmienkou dobrých výsledkov pri používaní stroja.



Označenie pre zablokovanie parkovacej brzdy.



Označuje max. nosnosť nosiča (ak je k dispozícii).

DÔLEŽITÉ Poškodené nalepovacie štítky alebo štítky, ktoré sa stali nečitateľnými, je nutné vymeniť. Požiadajte o nové štítky vo vašom autorizovanom servisnom stredisku.

3. MONTÁŽ

DÔLEŽITÉ Rozbalenie a montáž musia byť vykonané na rovnej a pevnej ploche, s dostatočným priestorom pre manipuláciu so strojom a s ňou a s použitím vhodných nástrojov.

3.1. ROZBALENIE

1. Opatrne otvorte obal a dbajte pritom na to, aby nedošlo k strate jednotlivých častí.
2. Prečítajte si dokumentáciu, ktorá sa nachádza v škatuli, vrátane tohto návodu.
3. Vyberte zo škatule všetky nenamontované časti.
4. Vyberte stroj z obalu za dodržania nižšie uvedených opatrení:
 - Premiestnite kosiace zariadenia do maximálnej výšky (ods. 4), aby sa zabránilo jeho poškodeniu pri zostupe stroja zo základnej palety;
 - Zarad'te odistovaciu páku zadného prevodu do polohy „odblokovaná“ (ods. 4) (pre modely s hydrostatickým prevodom).
 - Spust'ite stroj zo základovej palety.

3.2. MONTÁŽ SEDADLA

Montáž sedadla (Mod. 740 IOX, 540 IX): pozri obr. 3.

Montáž sedadla (Mod. 340 IX): pozri obr. 3.

Montáž skladacej časti (Mod. 740 IOX, 540 IX): pozri obr. 4.

Montáž nosiča: pozri obr. 5.

Opieryky a ďalšie potrebné komponenty potrebné na ich inštaláciu sú dodávané v samostatnom balení v obale stroja.

3.3. MONTÁŽ VOLANTU

Pozri obr. 6.

3.4. MONTÁŽ ŤAŽNEJ TYČE

Pozri obr. 7.

3.5. MONTÁŽ DRŽIAKOV S RÝCHLYM ODOPÍNANÍM

Držiaky s rýchlym odopínaním a návod na ich inštaláciu sú dodávané v samostatnom balení v obale stroja .

Nainštalujte držiaky s rýchlym odopínaním na predné poloosi stroja.

3.6. MONTÁŽ PRÍSLUŠENSTVA

Pozrite si osobitne dodávaný návod na montáž ku všetkému príslušenstvu.

4. OVLÁDACIE PRVKY

• Hlavný úsekový vypínač na kľúč (8:A)

Elektrické napájanie sa aktivuje kľúčom.

Vložte kľúč do úsekového vypínača, zatlačte a otočte v smere pohybu hodinových ručičiek pre aktivovanie napájania elektrického rozvodu.

Otočte kľúčom v protismere pohybu hodinových ručičiek pre deaktivovanie elektrického napájania.

• Parkovacia brzda (9:A)

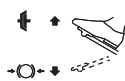

Uvoľnená: zaradený ťah. parkovacia brzda nie je aktivovaná.

Úplne zatlačená: ťah je vyradený. parkovacia brzda je kompletne aktivovaná, ale nie je zablokovaná.

• Blokovacia páčka parkovacej brzdy (9:B)



Zablokuje „brzdový“ pedál v úplne stlačenej polohe.

• Plynový pedál (9:C)

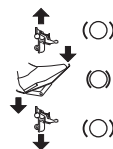

Stlačením pedála dopredu sa stroj začne pohybovať dopredu.

Keď sa na pedál nevyvíja tlak, stroj stojí.

Stlačením pedála dozadu sa stroj začne pohybovať spätným chodom.

Znížením tlaku na pedál stroj brzdí.

• Ovládač plynu (akcelerátor) (10:A)



Plný plyn.



Minimum.

• Ovládač vzduchu (10:B)



Ovládač úplne vonku: sýtič je zaradený. Služí na studený štart.

Ovládač zatlačený dovnútra: sýtič je vyradený. bežná prevádzka a teplý štart.

• Prepínač na kľúč (10:C)

Kľúč aktivuje / deaktivuje zapnutie stroja.

DÔLEŽITÉ Vyberte kľúč vždy, keď sa stroj nepoužíva alebo keď je ponechaný bez dozoru.

• Tlačidlový displej radiaceho pultu (mod. 740 IOX, 540 IX) (10:D a 11)



Tlačidlo MODE (10:E).

Digits (11:A).



Počítadlo(11:B).





Teplota okolia (11:C).



Počítadlo otáčok (11:D).

 Service (11:E).

 Akumulátor (11:F).

 Pomocný pohon (11:G).

 12 V ON/OFF (11:H).

 Svetlomiet (11:I).

 Maximálny náklon (11:L).

 Pedál parkovacej brzdy (11:M).

 Sedadlo (11:N).

 Olej (11:P).

• **Ovládač svetlomietov a zadného príslušenstva (mod. 340 IX) (10:D a 11)**

 Tlačidlo svetlomietu/12V (10:E).

• **Displej počítadla (Mod. 340 X) (10:D a 11)**

 Displej počítadla (11:B).

• **Pomocný pohon (10:F).**

 Tlačidlo zaradenia / vyradenia pomocného pohonu.

• **Ovládač pre reguláciu zadného príslušenstva (10:H a 10:I)**

 Tlačidlo umožňuje zdvíhanie a spúšťanie zadného príslušenstva.



• **Ovládač pre zadné príslušenstvo (10:L)**

 Použite toto tlačidlo pre dodávku / odstavenie dodávky elektrického napájania pre príslušenstvo.

• **Hydraulický zdvíhač príslušenstva (10:M)**

 Plávajúca poloha.



Spúšťanie.



Pokojová (stredová) poloha.



Zdvíhanie.

• **Ovládacie páky hydraulických pripojení (mod. 740 IOX) (10:O a 10:N)**

Dvoma pákami sa ovládajú hydraulické pripojenia na ľavej prednej časti stroja.

Môžu sa nachádzať v troch polohách:

Poloha dopredu / dozadu.

Stredová poloha

• **Páka zaradenia / odblokovania prevodovky (12)**

Prevodovka zaradená = páka vonku. Pre bežné používanie.



Prevodovka odblokovaná = páka dovnútra. Stroj môže byť premiestnený ručne.

• **Pomocný pohon (13 a 14)**



Držiaky umožňujú pohodlným a rýchlym spôsobom prejsť z jedného na iné príslušenstvo stroja.

Uvoľnenie napnutia remeňa: pozri obr. 13.

Napnutie remeňa: pozri obr. 13 a 14.

5. POUŽITIE STROJA

5.1. PRÍPRAVNÉ ÚKONY

• **Doplnenie oleja a benzínu**

DÔLEŽITÉ Stroj je dodávaný bez motorového oleja a paliva.

Pred použitím stroja skontrolujte prítomnosť paliva a hladinu oleja. Ohľadom spôsobu a opatrení pri dopĺňovaní paliva a dopĺňaní oleja si prečítajte uvedené pokyny a návod na používanie motora.

• **Nastavenie sedadla**

Pozri obr. 15.

• **Nastavenie volantu (9:E)**

Odskrutkujte ovládač regulácie (9:D) riadenia pre zdvihnutie alebo spustenie volantu do požadovanej polohy. Uťahnite.

• **Nastavenie výšky kosenia (10:G)**



Stlačte pre zvýšenie výšky kosenia.



Stlačte pre zníženie výšky kosenia.

Celok kosiaceho zariadenia je pripojený na zásuvku (16:A).

• Tlak v pneumatikách

Pre tlak v pneumatikách pozrite „0 TABUĽKA TECHNIC-KÝCH ÚDAJOV“.

• Príprava stroja pre pracovnú činnosť

POZNÁMKA Tento stroj umožňuje kosenie trávnikov rôznymi spôsobmi; pred začiatkom pracovnej činnosti je vhodné pripraviť stroj podľa toho, aký spôsob kosenia chcete použiť.

5.2. BEZPEČNOSTNÉ KONTROLY

• Všeobecné bezpečnostné kontroly

Predmet	Výsledok
Zariadenie karburátora a pripojenia.	Žiadny únik.
Elektrické káble.	Nedotknutá kompletná izolácia. Žiadne mechanické poškodenie.
Vypúšťací rozvod.	Žiadny únik v spojovacích bodoch. Všetky skrutky utiahnuté.
Okruh oleja.	Žiadny únik. Žiadne poškodenie.
Jazdíte so strojom dopredu / dozadu a uvoľnite plynový pedál.	Stroj sa zastaví.
Skúšobné riadenie	Žiadna poruchová vibrácia. Žiadny neobvyklý zvuk.

• Kontroly bezpečnostných prvkov

Stav	Úkon	Výsledok
Vodič nesedí na mieste. Parkovacia brzda zaradená.	Vyskúšajte naštartovať motor.	Motor neštartuje. Na displeji (ak je súčasťou) sa objaví nápis „SIT DOWN“.
Vodič sedí na mieste. Parkovacia brzda vyradená.	Vyskúšajte naštartovať motor.	Motor neštartuje. Na displeji (ak je súčasťou) sa objaví nápis „PRESS BRAKE“.
Vodič sedí na mieste. Parkovacia brzda zaradená.	Vyskúšajte naštartovať motor.	Motor štartuje.
Motor je zapnutý, kosiace zariadenie je vyradené, parkovacia brzda zaradená.	Vodič vstane zo sedadla.	Motor ostane naštartovaný.
Motor je zapnutý, kosiace zariadenie je vyradené, parkovacia brzda vyradená.	Vodič vstane zo sedadla.	Motor zhasne.
Motor je zapnutý, kosiace zariadenie je zaradené, parkovacia brzda vyradená.	Vodič vstane zo sedadla.	Motor zhasne.

Motor je zapnutý, kosiace zariadenie je zaradené, parkovacia brzda zaradená.	Vodič vstane zo sedadla.	Motor zhasne.
--	--------------------------	---------------

5.3. POUŽITIE STROJA NA SVAHOCH

DÔLEŽITÉ Stroj sa nesmie používať na svahoch so sklonom nad 10°, bez ohľadu na smer jazdy.

DÔLEŽITÉ Znížte rýchlosť na svahoch a v prudkých zákrutách, aby ste sa vyhli prevráteniu alebo strate kontroly nad strojom.

5.4. UVEDENIE DO ČINNOSTI A PRACOVNÁ ČINNOSŤ

• Uvedenie do činnosti

- Otvorte benzínový kohútik (17:B).
- Vložte kľúč do hlavného úsekového vypínača (8:A).
- Zaradte prevodovku (12) – (páka von).
- Vložte kľúč do prepínača (10:C).
- Nedržte chodidlo na plynovom pedáli (9:C).

V prípade štartovania za studena:

- Aktivujte parkovaciu brzdú (9:A).
- Presuňte akcelerátor na plný plyn (10:A).
- Úplne vyťahnite von ovládač sytiča (10:B).
- Otočte kľúč prepínača do pol. „I“ a stlačte tlačidlo START (10:P).

V prípade štartovania za horúci:

- Aktivujte parkovaciu brzdú (9:A).
- Presuňte akcelerátor na plný plyn (10:A).
- Ovládač sytiča (10:B) musí byť stlačený dole.
- Otočte kľúč prepínača do pol. „I“ a stlačte tlačidlo START.

POZNÁMKA V prípade problémov so štartovaním nepokračujte, aby ste sa vyhli vybitiu akumulátora a zahlieneniu motora. Otočte kľúč naspäť do polohy vyprnutia, počkajte niekoľko sekúnd a znovu zopakujte celý postup. V prípade, že problémy pretrvávajú, preštudujte si kapitolu 8 tohto návodu a samostatný návod k motoru.

• Jazda

- Stlačte pedál (9:A) na doraz a uvoľnite ho.
- Stlačte pedál (9:C) pre rozbehnutie jazdy stroja.
- Presuňte sa do pracovnej oblasti.
- V prípade, že je na stroji inštalované čelné príslušenstvo, aktivujte pomocný pohon (10:F).
- Začnite pracovať.

5.5. ZASTAVENIE

Pre zastavenie stroja:

- Stlačte pedál (parkovacej brzdy 9:A) na doraz a uvoľnite ho.
- Potiahnite páku (9:B) nahor.
- Uvoľnite pedál (9:A).
- Nechajte bežať motor na minimálnych otáčkach po dobu jednej až dvoch minút.
- Stlačte tlačidlo STOP (10:P), aby ste vyplli stroj.
- Otočte kľúč prepínača (10:C) do polohy „0“ a povytiahnite ho von.
- Zavrite benzínový kohútik. Tento pokyn je mimoriadne dôležitý pri situáciách, keď stroj musí byť transportovaný s pomocou ťažného prívěsu alebo podobnými zariadeniami.
- Vytiahnite kľúč hlavného úsekového vypínača.



Ihneď po vypnutí motor môže byť horúci. Nedotýkajte sa výfuku alebo okolitých častí. Hrozí nebezpečenstvo popálenia.

5.6. PO POUŽITÍ

- Pred umiestnením stroja v akomkoľvek prostredí nechajte vychladnúť motor.
- Vyčistite ho (ods. 6.3).

Vždy, keď ponecháte stroj bez dozoru, opustíte miesto vodiča alebo stroj zaparkujete:

1. Zastavte stroj.
2. Uveďte montážny celok kosiaciach zariadení do najnižšej polohy.
3. Uistite sa, že všetky pohybujúce sa súčasti sú úplne zastavené.
4. Vyberte kľúč zapalovania.

6. ÚDRŽBA

Bezpečnostné pokyny, ktoré je potrebné dodržiavať, sú opísané v kap. 1. Dôsledne dodržiavajte uvedené pokyny, aby ste sa vyhlí vážnym rizikám a nebezpečenstvom.

Pred vykonaním akejkoľvek kontroly, čistenia alebo údržby/nastavenia stroja:

- Vyradte kosiace zariadenie.
- Zastavte stroj.
- Preradte do neutrálu.
- Zarádte parkovaciu brzdu.
- Vypnite motor.
- Uistite sa o tom, že sa každý pohyblivý komponent zastavil.
- Vyberte kľúč zapalovania.
- Používajte vhodný odev, pracovné rukavice a ochranné okuliare.

DÔLEŽITÉ Nikdy nenechávajte kľúč zasunutý alebo v dosahu detí či nepovolných osôb.

6.1. DOPLNENIE PALIVA

Priehľadnosť okienka (17:A) nádrže umožňuje jednoducho kontrolovať hladinu paliva. Nádrž nenaplňte úplne, aby benzín po zahriatí mohol expandovať bez preplnenia..

DÔLEŽITÉ Používajte len bezolovnatý benzín. Nemiešajte benzín s olejom.

DÔLEŽITÉ Dajte pozor, aby ste nevyliali benzín na plastové časti a nepoškodili ich tak; v prípade náhodného úniku ich ihneď opláchnite vodou. Záruka sa nevzťahuje na poškodenie plastových častí karosérie alebo motora spôsobené benzínom.

6.2. KONTROLA A DOPLNENIE MOTOROVÉHO OLEJA

DÔLEŽITÉ Dbajte na dodržiavanie všetkých inštrukcií podľa návodu k motoru.



Skontrolujte hladinu oleja pred každým použitím.

Mod. Honda GXV 630; x 660; 690 (18):

1. Vyčistite okolie tyčky. Odskrutkujte a vytiahnite ju.
2. Vyčistite tyčku.
3. Vložte tyčku úplne na jej miesto bez zaskrutkovania.
4. Opäť tyčku vytiahnite.
5. Skontrolujte hladinu oleja.
6. Doplňte stav, pokiaľ je jeho úroveň pod značkou „FULL“.

Mod. B&S 8270; B&S VANGUARD 18HP (19 a 20):

1. Vyčistite okolie tyčky.
2. Odskrutkujte a vytiahnite ju.
3. Vyčistite tyčku.
4. Vložte tyčku úplne na jej miesto a zaskrutkujte ju do jej polohy.
5. Odskrutkujte tyčku a opäť ju vytiahnite.
6. Skontrolujte hladinu oleja.
7. Doplňte stav, pokiaľ je jeho úroveň pod značkou „FULL“.

6.3. ČISTENIE

• Všeobecné pokyny

Po každom použití stroj vyčistite podľa nasledujúcich pokynov:

- Nepoužívajte prúd vody, aby ste nezamočili motor a elektrické komponenty.
- Odstráňte úlomky trávy a blato nahromadené vnútri skrine.
- Zakaždým sa uistite, že nasávacie otvory sú voľné a nie sú upchaté úločkami.
- Pri čistení skrine nepoužívajte agresívne tekuté čistiace prostriedky.
- Na zníženie rizika požiaru udržiavajte motor v čistote zbavený zvyškov trávy, lístia alebo prebytočného mazacieho tuku.

1. Vyčistite prívod vzduchu pre chladenie motora (18:A).
2. Po vyčistení vodou uveďte stroj a na ňom nainštalovaný celok kosiaceho zariadenia do chodu, aby ste odstránili vodu, ktorá by inak mohla vniknúť do ložísk a spôsobiť škody.

6.4. AKUMULÁTOR

Pozorne si prečítajte postup nabíjania, opísaný v návode priloženom k akumulátoru a riadte sa ním. V prípade, že sa uvedený postup nedodrží alebo ak sa nenabije akumulátor, mohlo by dôjsť k trvalému poškodeniu článkov akumulátora. Vybitý akumulátor musí byť nabitý v čo najkratšom čase.

Nabíjanie cez motor:

1. V prípade nového akumulátora pripojte jeho káble.
2. Presuňte stroj na otvorené priestranstvo.
3. Uveďte stroj do chodu podľa pokynov v tomto návode.
4. Nechajte motor v prevádzke nepretržite po dobu 45 minút. (nevyhnutný čas na úplné nabitie akumulátora).
5. Vypnite motor.

Nabíjanie s pomocou nabíjačky akumulátorov.

DÔLEŽITÉ Pre nabíjanie akumulátora môže byť použité výhradne zariadenie s konštantným napätím. Iné systémy by mohli trvale poškodiť akumulátor.

6.5. ÚDRŽBA KOSIACEHO/REZACIEHO ZARIADENIA



Nedotýkajte sa kosiaceho zariadenia, kým nebol vytiahnutý kľúč zapalovania a kým kosiace zariadenie nie je úplne zastavené. Majte na zreteli, že kosiace zariadenie sa môže pohybovať aj po vybratí kľúča (pri modeloch s akumulátorom).



Všetky úkony, týkajúce sa kosiaciach zariadení (demontáž, ostrenie, vyvažovanie, oprava, spätná montáž a/alebo výmena), predstavujú veľmi náročné práce, ktoré vyžadujú špeciálne znalosti a použitie príslušného vybavenia; z bezpečnostných dôvodov je preto potrebné, aby boli vždy vykonané v špecializovanom stredisku.



Vždy vymeňte poškodené, pokrivené alebo opotrebované kosiace zariadenie a súčasne jeho skrutky, kvôli správnej rovnováhe.

DÔLEŽITÉ Vždy používajte originálne kosiace zariadenia označené kódom uvedeným v tabuľke „Technické parametre“.

7. PREPRAVA, GARÁŽOVANIE A LIKVIDÁCIA

7.1. PREPRAVA

Pri manipulácii so strojom postupujte nižšie uvedeným spôsobom:

1. Vyraďte kosiace zariadenie;
2. Zdvihnite montážny celok kosiach zariadení do najvyššej polohy;
3. Vypnite stroj a vyberte kľúč zapalovania;
4. Vyraďte prevodovku (ods. 4).

Pri preprave stroja na kamióne alebo prívесе je potrebné:

- použiť prístupové rampy, ktoré sú odolné, dostatočne široké a dlhé;
- nakladať stroj s vypnutým motorom, s kľúčom zapalovania vybrať z jeho uloženia, bez vodiča a výhradne jeho posúvaním za použitia primeraného počtu osôb;
- zatvoriť ventil prívodu paliva (ak je súčasťou);
- spustiť montážny celok kosiach zariadení;
- umiestniť stroj tak, aby nepredstavoval pre nikoho nebezpečenstvo;
- zaradiť prevodovku (ods. 4);
- riadne ho pripevniť k prepravnému prostriedku lanami alebo reťazami, aby sa zabránilo jeho prevráteniu a možnému poškodeniu.

7.2. GARÁŽOVANIE

Keď má byť stroj skladovaný dlhšie ako 30 dní:

- Nechajte motor vychladnúť.
- Odpojte káble akumulátora a uložte ich na suché a chladné miesto.
- Vypustite palivovú nádrž a postupujte podľa pokynov uvedených v návode na používanie motora.
- Dôkladne vyčistite stroj.
- Skontrolujte, či stroj nie je poškodený. V prípade potreby sa obráťte na autorizované servisné stredisko.

Stroj skladujte:

- so spusteným montážnym celkom kosiach zariadení;
- v suchom prostredí;
- chránený pred poveternostnými vplyvmi;
- podľa možnosti prikrýty plachtou;
- na mieste, ktoré nie je prístupné deťom;
- pred uskladnením stroja sa uistite, že ste odložili kľúče alebo náradie použité pri údržbe.

Pri opätovnom uvedení stroja do činnosti:

- uistite sa, že nedochádza k úniku benzínu z hadíc, z palivového ventilu a z karburátora;
- pripravte stroj podľa pokynov uvedených v kapitole 5 „Použitie stroja“.

POZNÁMKA Je potrebné vždy kompletne nabiť akumulátor aspoň raz do mesiaca a vždy pred opätovným uvedením do pracovnej činnosti.

POZNÁMKA Stroj uložte tak, aby v prípade kontaktu nepredstavoval pre osoby nebezpečenstvo, aj keď neúmyselné alebo náhodné.

8. IDENTIFIKÁCIA PORÚCH

PROBLÉM	PRAVDEPODOBNÁ PRÍČINA	RIEŠENIE
1. Riadiaci pult sa nerozsvietil.	Hlavný úsekový vypínač na kľúč v polohe „O“.	Presuňte hlavný úsekový vypínač na kľúč do polohy „I“.
2. Riadiaci pult sa nerozsvietil. S hlavným úsekovým vypínačom v polohe „I“ a prepínačom na kľúč v polohe „I“ ostáva riadiaci pult zhasnutý	Akumulátor nesprávne pripojený.	Skontrolujte pripojenia akumulátora.
	Úplne vybitý akumulátor.	Nabite akumulátor.
	Spálená poistka.	Vymeňte poistku.
3. Štartovací motorček sa netočí S prepínačom na kľúč v polohe „I“, sa displej rozsvieti ale po stlačení tlačidla „START / STOP ENGINE“ sa štartovací motorček netočí.	Nedostatočne nabitý akumulátor.	Nabite akumulátor.

4. <u>Štartovací motorček sa točí, ale motor neštartuje</u> S prepínačom na kľúč v polohe „I“, sa displej rozsvieti a po stlačení tlačidla „START / STOP ENGINE“ sa štartovací motorček točí, ale motor neštartuje.	Benzínový kohútik je uzavretý.	Otvorte benzínový kohútik.
	Chýbajúci prívod benzínu.	- Skontrolujte jeho hladinu v nádrži. - Skontrolujte benzínový filter.
	Chyba v zapalovaní.	- Skontrolujte spojenie káblovej koncovky so sviečkou. - Skontrolujte čistotu a správnu vzdialenosť elektród sviečky.
5. <u>Kontrolka akumulátora a digits blikajú. (740 IOX, 540 IX)</u> Objavil sa nápis „BATT“. (340 IX) Pokus o naštartovanie stroja; stroj neštartuje, kontrolka „Akumulátor“ a nápis na „Digits“ začnú blikať, čím oznamujú, že napätie je nižšie ako 12 V.	Nedostatočne nabitý akumulátor.	Nabite akumulátor.
	Poistka nabíjania je vypálená.	Vymeňte poistku.
	Porucha v akumulátore.	Vymeňte akumulátor.
6. <u>Kontrolka akumulátora a digits blikajú. (740 IOX, 540 IX)</u> Objavil sa nápis „BATT“. (340 IX) Kontrolka „Akumulátor“ a nápis na „Digits“ začnú blikať, čím oznamujú, že napätie je vyššie ako 12 V.	Nápis na „Digits“ ukazuje napätie prevyšujúce 12 V; vzniklo prepätie.	Obráťte sa na autorizované servisné stredisko.
7. <u>Kontrolka akumulátora a digits blikajú a motor následne zhasne. (740 IOX, 540 IX)</u> Objavil sa nápis „BATT“. (340 IX) Kontrolka „Akumulátor“ a nápis na „Digits“ blikajú, čím oznamujú, že napätie je vyššie ako 12 V, následne sa stroj vypne.	Akumulátor sa nachádza nad prahom pre zásah pri prepätí.	Obráťte sa na autorizované servisné stredisko.
8. <u>Motor je v činnosti, kontrolka „Akumulátor“ a nápis na „Digits“ blikajú, čím oznamujú, že napätie je nižšie ako 12 V. (740 IOX, 540 IX)</u> Objavil sa nápis „BATT“. (340 IX)	Ak situácia pretrváva:	
	Je spálená poistka nabíjania.	Vymeňte poistku.
	Porucha v akumulátore.	Vymeňte akumulátor.
9. <u>Štartovanie s ťažkosťami alebo nepravidelná činnosť motora.</u>	Porucha v nabíjačke.	Obráťte sa na autorizované servisné stredisko.
9. <u>Štartovanie s ťažkosťami alebo nepravidelná činnosť motora.</u>	Problémy pri spaľovaní.	Vyčistite alebo vymeňte vzduchový filter.
10. <u>Pokles otáčok motora počas práce.</u>	Príliš vysoká rýchlosť jazdy vzhľadom na zvolenú výšku kosenia.	Znížte rýchlosť jazdy a/alebo zvýšte výšku kosenia.
11. <u>Kontrolka akumulátora nezhasne po niekoľkých minútach pracovnej prevádzky. (740 IOX, 540 IX)</u>	Nedostatočné nabitie.	Obráťte sa na autorizované servisné stredisko.
12. <u>Počas práce sa rozsvieti kontrolka oleja. (740 IOX, 540 IX)</u>	Vyskytol sa problém v mazaní motora.	- Okamžite zastavte stroj. - Doplňte hladinu oleja. (ak problém pretrváva , obráťte sa na autorizované servisné stredisko).
13. <u>Motor sa zastaví bez zjavnej príčiny.</u>	- minulo sa palivo. - Skúste opäť naštartovať motor.	Doplňte palivo na plnú nádrž (ak problém pretrváva , obráťte sa na autorizované servisné stredisko).
14. <u>Nerovnomerné kosenie.</u>		Skontrolujte tlak v pneumatikách.
	Kosiace zariadenia nie sú dostatočne nabrúsené.	Obráťte sa na autorizované servisné stredisko.
	Príliš vysoká rýchlosť jazdy vzhľadom k výške kosenej trávy.	Znížte rýchlosť jazdy a/alebo zvýšte výšku kosenia.
	Naplnenie celku kosiaceho zariadenia trávou.	- Počkajte, kým tráva vyschne. - Vyčistite celok kosiaceho zariadenia.

15. <u>Atypická vibrácia počas používania.</u>	<ul style="list-style-type: none"> - Kosiace zariadenia sú nevyvážené. - Kosiace zariadenia sú uvoľnené. - Uvoľnené časti. - Prípadné poškodenia. 	Kontaktujte servisné stredisko a požiadajte o kontrolu, výmenu alebo opravu.
16. <u>Pri motore v činnosti a po stlačení plynového pedála sa stroj nehýbe.</u>	Páka „vyradenia prevodovky“ je v polohe vyradenia.	Zarad'te prevodovku.

POZNÁMKA Ak problémy pretrvávajú aj po použití opisovaných riešení, obráťte sa na predajcu.

POZNÁMKA V prípade ďalších problémov, ktoré nie sú uvedené v tabuľke, ihneď kontaktujte autorizované servisné stredisko.

SLOVENŠČINA – Prevod izvirnih navodil

Preden uporabite stroj, preberite celotni priročnik.

Navodila za uporabo so na voljo:

- ▷ na spletnem mestu stiga.com
- ▷ s skeniranjem QR-kode



Download full manual
stiga.com

POZOR: PREDEN UPORABITE STROJ, PAZLJIVO PREBERITE TA PRIROČNIK Z NAVODILI.

Priročnik shranite za nadaljnjo uporabo.

OPOMBA Ta dokument služi kot preprost priročnik v papirni obliki za uporabo in vzdrževanje stroja v varnih pogojih. Za podrobnejše informacije prenesite celotna navodila za uporabo v digitalni obliki.

1. VARNOSTNI PREDPISI

1.1. URJENJE



Seznajte se s kontrolnimi ročicami in s pravilno uporabo stroja. Naučite se hitro ustaviti motor. Zaradi nepoštovanja opozoril in navodil lahko pride do požara in/ali hudih poškodb.

- Nikoli ne dovolite, da stroj uporabljajo otroci ali osebe, ki niso ustrezno seznanjene z uporabniškimi navodili. Lokalni zakoni lahko določajo spodnjo starostno mejo za uporabnike.
- Upravljevec ne sme nikoli uporabljati stroja, če je utrujen ali se slabo počuti oziroma če je vzel zdravila ali užival mamila, alkohol ali snovi, ki vplivajo na reflekse in pozornost.
- Izpostaviti je treba, da je upravljevec ali uporabnik odgovoren za nesreče ali nepredvidene situacije, ki lahko poškodujejo druge osebe ali njihovo lastnino. Uporabnik mora oceniti morebitna tveganja na terenu, kjer namerava delati, in poskrbeti za svojo varnost in varnost drugih, predvsem na nagnjenih, neravnih, spolzkih ali nestabilnih terenih.
- Če želite stroj prodati ali posoditi, se prepričajte, da se bo uporabnik seznanil z navodili za uporabo iz tega priročnika.

1.2. POSTOPKI PRED UPORABO

Osebna varovalna oprema (OVO)

- Nadenite si primerna oblačila, močne delovne čevlje, ki varujejo pred drsenjem, in dolge hlače. Ne zaganjajte stroja bos ali z odprtimi sandali. Nosite zaščitne slušnice.
- Nosite delovne rokavice v vseh situacijah, ki predstavljajo nevarnost za roke.
- Ne nosite šalov, halj, verižic, zapestnic, oblačil z ohlapnimi deli, trakovi ali kravatami in drugih visečih ali širokih oblačil ali dodatkov, ki bi se lahko zapletli v stroj ali predmete in materiale na delovnem mestu.
- Dolge lase primerno spnite.

Delovno območje/stroj

- Dobro pregledajte celotno delovno območje in odstranite vse, kar bi stroj lahko izmetal ali bi lahko poškodovalo rezalno napravo/vrteče dele (kamenje, veje, žice, kosti itd.).

Motorji z notranjim izgorevanjem: gorivo



Gorivo je zelo vnetljivo.

- Gorivo shranjujte v homologiranih posodah, ki so namenjena tovrstni uporabi, na varnih mestih, stran od virov toplote ali odprtih plamenov.
- Ne kadite med polnjenjem ali dolivanjem goriva in sploh vselej, ko imate opraviti z gorivom.
- Gorivo dolivajte z ljakom in samo na prostem.
- Ne dolivajte goriva in ne snemajte pokrova rezervoarja, ko motor deluje ali je še vroč.
- Ne približujte plamenov k odprtini rezervoarja, da bi preverili vsebino.
- Takoj očistite vsako sled goriva s stroja ali tal.
- Po polnjenju je treba pokrov rezervoarja in zamašek posode za gorivo vselej namestiti na njuno mesto in ju dobro priviti.

1.3. MED UPORABO

- Motorja ne zaganjajte v zaprtih prostorih; to lahko povzroči zbiranje izpušnih plinov, ki so nevarni zaradi vsebnosti ogljikovega oksida. Motor zaženite na odprtem prostoru ali na dobro prezračenem kraju. Vedno upoštevajte, da so izpušni plini strupeni.
- Med zaganjanjem stroja dušilca oziroma izpušnih plinov ne usmerjajte v vnetljive materiale.
- Stroja ne uporabljajte v okoljih z nevarnostjo eksplozije in v prisotnosti vnetljivih tekočin, plina ali prahu. Električni kontakti ali mehansko trenje lahko ustvarijo iskre, ki lahko povzročijo vžig prahu ali hlapov.
- Stroj upravljajte samo pri dnevni svetlobi ali pod dobro umetno svetlobo in ob dobri vidljivosti.
- Poskrbite, da se na delovnem območju ne zadržujejo odrasle osebe, otroci in živali. Otroke mora nadzorovati druga odrasla oseba.
- Ne delajte, ko je trava mokra, ko dežuje in ko obstaja nevarnost za nevihte, zlasti če je verjetno, da se pojavijo strele.
- Posebno pozorni bodite na nepravilnosti terena (izbokline, vbokline), nagibe, skrite nevarnosti in na morebitno prisotnost ovir, ki bi lahko zmanjšale vidljivost.
- Na nagnjenih terenih delajte prečno, nikoli v smeri navzgor/navzdol; zelo pazite pri menjavi smeri, prepričajte se, da stojite stabilno in da kolesa ne naletijo na ovire (kamenje, veje, korenine itd.), saj bi to lahko povzročilo bočni zdrs ali izgubo nadzora nad strojem.
- Stroja ne uporabljajte na pobočjih z naklonom, večjim od 10°, ne glede na smer košnje.

- Ko prečkate površine, kjer ni trave, ustavite rezalno napravo.
- Roke in stopala imejte vedno daleč proč od rezalne naprave, tako med zaganjanjem stroja kot med njegovo uporabo.
- Bodite vedno dovolj oddaljeni od odprtine za izmet.
- Stroja nikoli ne uporabljajte, če so ščitniki poškodovani, manjkajoči ali napačno nameščeni (zbiralna košara, ščitnik zadnjega izmeta).
- Ne izklopite, ne dezaktivirajte, ne odstranite in ne predelajte obstoječih varnostnih sistemov oziroma mikrostikal.
- Bodite previdni na nagnjenih površinah: potrebna je posebna pazljivost, da preprečite prevrnitev stroja ali izgubo nadzora nad strojem. Glavni vzroki za izgubo nadzora so:
 - Pomanjkljivo oprijemanje koles.
 - Pretirana hitrost.
 - Nenadna sprememba smeri.
 - Neprimerno zaviranje.
 - Neustreznost stroja za tip uporabe.
 - Pomanjkljivo poznavanje učinkov, ki so lahko posledica pogojev na terenu.
 - Uporaba stroja kot vlečnega vozila.
- Če stroj uporabljate v bližini ceste, bodite pozorni na promet.
- Izklopite rezalno napravo, ustavite motor in izvlecite ključ ter se prepričajte, da so se vsi gibljivi deli popolnoma ustavili:
 - Med prevozom stroja.
 - Če stroj pustite brez nadzora.
 - Preden odstranite vzroke zamašitve ali odmašite razkladalni transporter.
 - Pred kontrolami, čiščenjem ali izvajanjem del na stroju.
 - Po trku ob kakšen predmet. Preverite, ali se je stroj poškodoval in opravite vsa potrebna popravila, preden ga ponovno uporabite.
 - Če so se na stroju pojavile neobičajne vibracije: Preverite, ali je prišlo do poškodb; Preverite, ali so pritrdilni elementi razrahljani in jih po potrebi zategnite. Poskrbite za ustrezne preglede, zamenjave ali popravila pri specializiranem servisu.
- Roke in stopala imejte vedno daleč proč od rezalne naprave, tako med zaganjanjem stroja kot med njegovo uporabo.
- Pozor: rezalni elementi se vrti še nekaj sekund po njegovem izklopu ali po zaustavitvi motorja.
- Bodite pozorni na sestav rezalnih naprav z več rezalnimi napravami, ker ena vrteča se rezalna naprava lahko vpliva na vrtenje drugih.
- Bodite vedno dovolj oddaljeni od odprtine za izmet.
- Ne dotikajte se delov motorja, ki se med uporabo segrejejo. Nevarnost opeklin.
- Stroja s prižganim motorjem ne puščajte stati v visoki travi, da se izognete nevarnosti požara.
- Rok in stopal ne približujte kardanskemu zglobov krmilnega sistema in nosilca sedeža. Nevarnost poškodb zaradi stisnjenja.



V primeru zlomov ali nezgod med delom, nemudoma zaustavite motor in se oddaljite od kosilnice, da ne povzročite dodatne škode; v primeru nezgod, pri katerih se poškodujejo operater ali tretje osebe, nemudoma nudite ustrezno prvo pomoč in se obrnite na zdravstveno ustanovo za ustrezno nego. Skrbno odstranite morebitne drobce, ki lahko povzročijo – če ostanejo neopaženi – škodo ali poškodbe na ljudeh ali živalih.

1.4. VZDRŽEVANJE, SHRANJEVANJE IN PREVOZ

Redno vzdrževanje in pravilno shranjevanje zagotavljata varno uporabo stroja in visoko raven njegove učinkovitosti.

- Nikoli ne uporabljajte stroja, če so njegovi deli obrabljeni ali poškodovani. Poškodovane ali obrabljene dele morate vedno zamenjati; ne smete jih popravljati. Uporabljajte samo originalne nadomestne dele.
- Med reguliranjem stroja bodite pozorni in pazite, da vaši prsti ne ostanejo ujeti med gibajočo se rezalno napravo in fiksnimi deli stroja.
- Da zmanjšate nevarnost požara, redno preverjajte, da ne puščata olje in/ali gorivo.



Raven hrupa in raven vibracij, ki sta navedeni v teh navodilih, je treba razumeti kot maksimalni vrednosti med uporabo stroja. Uporaba neuravnovešenega rezalnega elementa, prehitro gibanje in opuščanje vzdrževalnih opravil pomembno vplivajo na emisije hrupa in vibracije. To pomeni, da je treba izvajati preventivne ukrepe za preprečevanje poškodb zaradi močnega hrupa in vibracij; poskrbite za vzdrževanje stroja, nosite zaščitne glušnike in med delom delajte odmore.

- Stroja z gorivom v rezervoarju ne shranjujte v prostoru, kjer bi lahko hlapi goriva dosegli plamen, iskrico ali močan vir toplote.
- Za zmanjšanje nevarnosti požara posod z ostanki rastlin ne puščajte v zaprtim prostoru.

1.5. VAROVANJE OKOLJA

- Natančno upoštevajte lokalne predpise za odlaganje embalaže, pokvarjenih delov ali katerega koli elementa, ki izrazito vpliva na okolje; ti odpadki ne smejo biti odloženi skupaj z običajnimi odpadki, temveč jih je treba zbrati ločeno in predati posebnim zbirnim centrom, kjer bo poskrbljeno za recikliranje materialov.
- Natančno upoštevajte lokalne predpise glede odstranjevanja odpadnih materialov.
- Ko se odločite, da boste stroj zavrgli, ga ne odložite v okolje, temveč se v skladu z veljavnimi lokalnimi predpisi obrnite na center za zbiranje odpadkov.



Ločeno zbiranje rabljenih proizvodov in embalaže omogoča reciklažo materialov in njihovo ponovno uporabo. Ponovna uporaba recikliranih materialov prispeva k preprečevanju onesnaževanja okolja in znižuje povpraševanje po surovinah.

2. OPIS IZDELKA

Ta stroj je vrtnarska oprema, natančneje traktorska kosilnica s sprednjo rezalno napravo.

Stroj je opremljen z motorjem, ki poganja: sestav rezalne naprave, zaščiteno z okrovom, pa tudi prenosni mehanizem, ki omogoča premikanje stroja.

Stroj je zgibnega tipa. To pomeni, da je okvir razdeljen na prednji in zadnji del, katerih gibanje in krmiljenje je medsebojno odvisno.

Zaradi zgibnega krmilnega sistema se stroj lahko obrača okrog dreves in drugih ovir z izjemno majhnim obračalnim radijem. Upravljaivec lahko vodi stroj in upravlja glavne komande, pri tem pa je ves čas na sedežu za voznika.

Na stroju nameščene varnostne naprave omogočajo zaustavitev motorja in sestava rezalne naprave.

Predvidena in nepravilna uporaba

Ta stroj je bil zasnovan in izdelan za košnjo trave na vrtovih in travnatih površinah.

Uporaba posebne opreme, ki jo je proizvajalec predvidel kot standardno opremo ali kot opremo, ki se nabavi ločeno, omogoča izvajanje tega dela na različne načine; ti načini so predstavljeni v tem priročniku ali v navodilih posameznih pripomočkov.

Vsaka druga uporaba je lahko nevarna in povzroči telesne poškodbe in/ali škodo na stvareh.

K nepravilni uporabi med drugim sodi:

- prevažanje drugih ljudi, otrok ali živali na stroju;
- vleka ali potiskanje tovorov brez uporabe ustreznega priključka, predvidenega za vleko;
- zaganjanje rezalne naprave na predelih brez trave;
- uporaba stroja za zbiranje listja ali drugega materiala;
- uporaba stroja za prevoz po nestabilnih, spolzkih, ledenih, kamnitih ali neravnih tleh, lužah ali močvirjih.

POMEMBNO V primeru nepravilne uporabe se garancija razveljavi, proizvajalec pa zavrača vsakršno odgovornost, pri čemer nosi uporabnik vse stroške za škodo ali poškodbe, ki jih je utrpel sam ali druge osebe.

POMEMBNO Stroj mora uporabljati en sam upravljaivec.

POMEMBNO Stroj nima homologacije za vožnjo na javnih cestah. Uporabljate ga lahko (v skladu s prometnim zakonom) izključno na zasebnih območjih, kjer ni dovoljen promet.

2.1. KOMPONENTE STROJA (SLIKA 1)

- A. Okvir
- B. Kolesa
- C. Volan
- D. Sedež
- E. Konzola
- F. Upravljalna pedala
- G. Ročica za dviganje sprednjih priključkov
- H. Pokrov motorja
- I. Fiksni okrov motorja
- L. Škatla za varovalke
- M. Akumulator
- N. Rezervoar za gorivo

- O. Posoda olja za menjalnik
- P. Motor
- Q. Hidravlične spojke (Mod. 740 IOX)
- R. Nosilci s hitrim odklopom za priključke

2.2. VARNOSTNI OPOZORILNI ZNAKI (SLIKA 2)



POZOR

Opozarja na nevarnost. Običajno ga dopolnjujejo drugi znaki, ki podajajo podrobnejše informacije o nevarnosti.



POZOR

Pred uporabo stroja pazljivo preberite priročnik z navodili za uporabo.



POZOR

Bodite pozorni na morebitne raztresene predmete. Bodite pozorni na osebe, ki so morda prisotne na območju.



POZOR

Vedno nosite zaščitne slušnike.



POZOR

Stroj ni homologiran za uporabo na javnih cestah.

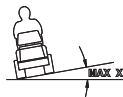

POZOR

Z nameščenimi originalnimi priključki se ta stroj lahko uporablja na terenu z največjim naklonom 10° ne glede na smer vožnje.

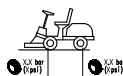

Tlak v pnevmatikah. Na nalepki so navedene optimalne vrednosti tlaka v pnevmatikah; glejte poglavje „0 TABELA S TEHNIČNIMI PODATKI“. Pravilen tlak v pnevmatikah je nujen za doseganje dobrih rezultatov pri uporabi stroja.



Znak za vklopljeno parkirno zavoro.



Označuje največjo nosilnost prtljažnika (če je v opremi).

POMEMBNO Uničene ali nečitljive nalepke je treba zamenjati. Zahtevajte nove nalepke v svojem pooblaščenem servisu.

3. NAMESTITEV

POMEMBNO Odstranjevanje embalaže in montažo je treba opraviti na ravni in trdni površini, z zadostnim prostorom za premikanje stroja in embalaže ter z uporabo primernega orodja.

3.1. ODBRANITEV EMBALAŽE

1. Embalažo odprite previdno, pri čemer pazite, da ne izgubite komponent.
2. Preberite dokumentacijo, ki je v škatli, vključno s temi navodili.
3. Iz škatle vzemite vse komponente, ki niso nameščene.
4. Iz embalaže izvlecite stroj in pri tem spoštujte naslednje previdnostne ukrepe:
 - Sestav rezalnih naprav pomaknite do zgornje skrajne lege (odst. 4), da se ne bo poškodoval pri spuščanju stroja s palete, na kateri je ta nameščen.
 - Vzvod za sprostitve zadnjega prenosnega sklopa premaknite v položaj za sprostitve (odst. 4; velja za modele s hidrostatičnim prenosom).
 - Stroj spustite s palete, na kateri je nameščen.

3.2. NAMESTITEV SEDEŽA

Namestitev sedeža (Mod. 740 IOX, 540 IX): glejte sliko 3.

Namestitev sedeža (Mod. 340 IX): glejte sliko 3.

Namestitev meha (Mod. 740 IOX, 540 IX): glejte sliko 4.

Namestitev predala za odlaganje stvari: glejte sliko 5.

Nasloni za roke in deli, potrebni za njihovo namestitev, so dobavljeni v ločenem paketu v embalaži stroja.

3.3. NAMESTITEV VOLANA

Glejte sliko 6.

3.4. NAMESTITEV VLEČNEGA DRAGA

Glejte sliko 7.

3.5. NAMESTITEV NOSILCEV S HITRIM ODKLOPOM

Nosilci s hitrim odklopom in navodila za njihovo montažo so dobavljeni v ločenem paketu, priloženem v embalaži stroja.

Nosilce s hitrim odklopom namestite na sprednje polosi stroja.

3.6. NAMESTITEV PRIKLJUČKOV

Glejte ločena navodila za namestitev, ki so priložena vsakemu priključku.

4. KOMANDE ZA UPRAVLJANJE

• Glavno stikalo na ključ (8:A)

Električno napajanje vklopite s ključem.

Ključ vstavite v glavno stikalo, ga pritisnite in obrnite v smeri urinega kazalca, da vklopite napajanje električnega sistema.

Ključ obrnite v nasprotni smeri urinega kazalca, da izklopite napajanje.

• Pedal parkirne zavore (9:A)

Sproščen: pogon koles je vklopljen.
Parkirna zavora ni vklopljena.

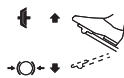

Pritisnjen do konca: pogon koles je izklopljen. Parkirna zavora je popolnoma vklopljena, vendar ni blokirana.

• Zaporna ročica parkirne zavore (9:B)



Ročica omogoča, da pedal zavore blokirate v položaju, v katerem je pritisnjen do konca hoda.

• Pedal pogona koles (9:C)

Ko pedal pritisnete naprej, se stroj premika naprej.

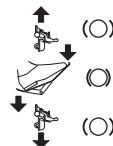

Kadar pedal ni obremenjen, se stroj ustavi.

Ko pedal pritisnete nazaj, se stroj premika v vzvratni smeri.

Z zmanjševanjem pritiska na pedal se hitrost stroja zniža.

• Komanda plina (10:A)



Poln plin.



Najnižje število vrtljajev.

• Komanda zraka (10:B)



Komanda popolnoma izvlečena: čok je vključen.
Za zagon hladnega motorja.

Komanda pritisnjena navznoter: čok je izključen.
Normalno delovanje in zagon toplega motorja.

• Stikalo na ključ (10:C)

Ključ omogoči/onemogoči zagon stroja.

POMEMBNO Odstranite ključ vsakič, ko stroja ne uporabljate ali ga pustite brez nadzora.

• Konzola z zaslonom in tipko MODE (Mod. 740 IOX, 540 IX) (10:D in 11)



Tipka MODE (10:E).

Številke (11:A).



Števec delovnih ur (11:B).



Temperatura okolja (11:C).



Merilnik vrtljajev (11:D).

 Servis (11:E).

 Akumulator (11:F).

 Odjem moči (11:G).

 12V vklop/izklop (11:H).

 Žaromet (11:I).

 Največji naklon (11:L).

 Pedal parkirne zavore (11:M).

 Sedež (11:N).

 Olje (11:P).

• **Komanda žarometov in zadnjega priključka (Mod. 340 IX) (10:D in 11)**

 Gumb žarometa/12V (10:E).

• **Zaslon števca delovnih ur (Mod. 340 X) (10:D in 11)**

 Zaslon števca delovnih ur (11:B).

• **Odjem moči (10:F)**

 Gumb za vklop/izklop odjema moči.

• **Komanda za nastavitve zadnjega priključka (10:H in 10:I)**



Gumb omogoča dviganje in spuščanje zadnjega priključka.



• **Komanda zadnjega priključka (10:L)**

 S tem gumbom omogočite/onemogočite napajanje priključka.

• **Hidravlično dvigalo priključka (10:M)**

 Plavajoč položaj.



Spuščanje.



Mirujoč položaj (sredinski).



Dviganje.

• **Komandni ročici hidravličnih spojnk (Mod. 740 IOX) (10:O in 10:N)**

Zročicama upravljate hidravlični spojki na sprednji levi strani. Na voljo so trije položaji:
Položaj naprej/nazaj.
Sredinski položaj

• **Ročica za vklop/sprostitev prenosnega sklopa (12)**

Prenosni sklop je vključen = ročica navzven. Običajna uporaba.

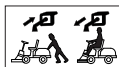

Prenosni sklop je sproščen = ročica navznoter. Stroj je mogoče premakniti ročno.

• **Odjem moči (13 in 14)**



Ti nosilci omogočajo hitro menjavo enega priključka z drugim.

Zmanjšanje napetosti jermena: glejte sliko 13.

Napenjanje jermena: glejte sliki 13 in 14.

5. UPORABA STROJA

5.1. POSTOPKI PRED UPORABO

• **Polnjenje z oljem in bencinom**

POMEMBNO Stroj je dobavljen brez motornega olja in goriva.

Pred uporabo stroja preverite količino goriva in nivo olja. Za postopke in previdnostne ukrepe pri točenju gorivat in dolivanju olja upoštevajte navodila v priročniku motorja.

• **Nastavitev sedeža**

Glejte sliko 15.

• **Nastavitev volana (9: E)**

Odvijte okrogli gumb za nastavitev (9: D) volana ter zvišajte ali znižajte volan do zelenega položaja. Zatisnite okrogli gumb.

• **Nastavitev višine košnje (10:G)**



Pritisnite za povečanje višine košnje.



Pritisnite za zmanjšanje višine košnje.

Sklop rezalne naprave priklopite na spojko (16:A).

• Tlak v pnevmatikah

Za podatek o tlaku v pnevmatikah glejte razdelek „0 TABELA S TEHNIČNIMI PODATKI“.

• Priprava stroja za delo

OPOMBA Ta stroj omogoča različne načine košnje trate; pred začetkom dela je treba stroj pripraviti glede na zaželeni način košnje.

5.2. VARNOSTNI PREGLEDI

• Splošni varnostni pregledi

Predmet	Rezultat
Sistem goriva in spoji.	Ni sledi puščanja.
Električni kabli.	Vse izolacije brezhibne. Brez mehanskih poškodb.
Izpušni sistem.	Ni uhajanj na spojih. Vijaki zategnjeni.
Tokrokrog olja	Ni sledi puščanja. Brez poškodb.
Stroj zapeljite naprej/nazaj in spustite pedal pogona koles.	Stroj se bo zaustavil.
Poskusno pomikanje (vožnja)	Ni neobičajnih vibracij. Ni neobičajnih zvokov.

• Pregledi varnostnih naprav

Stanje	Opraviilo	Rezultat
Upravljaivec ne sedi na sedežu. Parkirna zavora je vklopljena.	Poskusite zagnati motor.	Motor se ne zažene. Na zaslonu (če je na voljo) se prikaže sporočilo „SIT DOWN“ (sedite).
Upravljaivec sedi na sedežu. Parkirna zavora izklopljena.	Poskusite zagnati motor.	Motor se ne zažene. Na zaslonu (če je na voljo) se prikaže sporočilo „PRESS BRAKE“ (pritisnite zavoro).
Upravljaivec sedi na sedežu. Parkirna zavora je vklopljena.	Poskusite zagnati motor.	Motor se zažene.
Motor deluje, rezalna naprava izklopljena, parkirna zavora vključena.	Voznik zapusti sedež.	Motor še naprej deluje.
Motor deluje, rezalna naprava izklopljena, parkirna zavora izključena.	Voznik zapusti sedež.	Motor se zaustavi.
Motor deluje, rezalna naprava vklopljena, parkirna zavora izključena.	Voznik zapusti sedež.	Motor se zaustavi.

Motor deluje, rezalna naprava vklopljena, parkirna zavora vključena.	Voznik zapusti sedež.	Motor se zaustavi.
--	-----------------------	--------------------

5.3. UPORABA NA NAGNjenih TERENIH

POMEMBNO Stroj ne uporabljajte na pobočjih z naklonom, večjim od 10°, ne glede na smer vožnje.

POMEMBNO Zmanjšajte hitrost na nagnjenih terenih in v ostrih zavojih, s čimer preprečite, da bi se stroj zvrnil ali da bi izgubili nadzor nad njim.

5.4. ZAGON IN DELO

• Zagon

1. Odprite ventil za gorivo (17:B).
2. Vstavite ključ v glavno stikalo (8:A).
3. Vključite prenosni sklop (12) – (ročica navzven).
4. Vstavite ključ v stikalo (10:C).
5. Stopalo dvignite s pedala pogona koles (9:C).

V primeru zagona hladnega motorja:

1. Vključite parkirno zavoro (9:A).
2. Komando plina potisnite do polnega plina (10:A).
3. Povsem izvlecite komando čoka (10:B).
4. Stikalo na ključ obrnite v položaj „I“ in pritisnite gumb START (10:P).

V primeru zagona toplega motorja:

5. Vključite parkirno zavoro (9:A).
6. Komando plina potisnite do polnega plina (10:A).
7. Komanda čoka (10:B) mora biti spuščena.
8. Stikalo na ključ obrnite v položaj „I“ in pritisnite gumb START.

OPOMBA Če imate težave z zagonom, zaganjalnika ne uporabljajte predolgo, saj se lahko izprazni akumulator ali pride do zalitja motorja. Ključ vrnite v položaj za zaustavitev, počakajte nekaj sekund in poskusite ponoviti postopek. Če se težave z zagonom nadaljujejo, si preberite poglavje 8 v tem priročniku in v priročniku z navodili motorja.

• Vožnja

1. Pedal pritisnite do konca hoda (9:A) in ga spustite.
2. Pritisnite na pedal (9:C), da stroj spelje.
3. Stroj odpeljite do delovnega območja.
4. Če so nameščeni sprednji priključki, vklopite odjem moči (10:F).
5. Začnite delo.

5.5. ZAUSTAVITEV

Za zaustavitev stroja:

1. Do konca pritisnite pedal parkirne zavoro (9:A).
2. Povlecite ročico (9:B) navzgor.
3. Sprostite pedal (9:A).
4. Pustite, da motor teče pri najnižjem številu obratov eno ali dve minuti.
5. Pritisnite gumb STOP (10:P), da izklopite stroj.
6. Stikalo na ključ (10:C) obrnite v položaj „0“ in izvlecite ključ.
7. Zaprite ventil za gorivo. To je še posebej pomembno, če se bo stroj prevažal na priklopniku ipd.
8. Izvlecite ključ iz glavnega stikala.



Takoj po zaustavitvi je motor lahko zelo vroč. Ne dotikajte se izpušnega glušnika ali delov v njegovi bližini. Obstaja nevarnost opeklin.

5.6. PO UPORABI

- Preden stroj shranite v kateri koli prostor, počakajte, da se motor ohladi.
- Stroj očistite (odst. 6.3).

Kadar stroj pustite brez nadzora, zapustite voznikov sedež ali stroj parkirajte, vedno opravite naslednje korake:

1. Zaustavite stroj.
2. Položaj sestava rezalnih naprav nastavite na najnižjo višino.
3. Prepričajte se, da so se vsi premični deli popolnoma zaustavili.
4. Odstranite kontaktni ključ.

6. VZDRŽEVANJE

Varnostni predpisi, ki jih je treba upoštevati, so opisani v pogl. 1. Natančno se držite teh predpisov, da se izognete resnim tveganjem ali nevarnostim:

Pred izvajanjem kakršnega koli pregleda, čiščenja ali vzdrževalnega posega/nastavitvenega postopka:

- Izklopite rezalno napravo.
- Zaustavite stroj.
- Izberite nevtralno prestavo.
- Vključite parkirno zavoro.
- Zaustavite motor.
- Počakajte, da se zaustavijo vsi gibljivi deli.
- Odstranite kontaktni ključ.
- Nadenite primerna oblačila, delovne rokavice in zaščitna očala.

POMEMBNO *Ključa nikoli ne puščajte v stroju ali na dosegu otrok in neusposobljenih oseb.*

6.1. DOLIVANJE GORIVA

Prosajno okence (17:A) rezervoarja vam omogoča enostavno preverjanje nivoja. Rezervoarja ne napolnite do konca, da se lahko bencin, ko se segreje, razširi brez prelivanja.

POMEMBNO *Uporabljajte samo neosvinčeni bencin. Bencina ne mešajte z oljem.*

POMEMBNO *Bodite pozorni, da bencina ne polijete po plastičnih delih, ker se lahko poškodujejo; v primeru nehotenega poltija takoj splaknite z vodo. Garancija ne krije škode na plastičnih delih karoserije ali motorja, ki bi nastala zaradi bencina.*

6.2. PREVERJANJE/DOLIVANJE MOTORNEGA OLJA

POMEMBNO *Upoštevajte vsa navodila iz priročnika za uporabo motorja.*



Pred vsako uporabo preverite nivo olja.

Mod. Honda GXV 630; 660; 690 (18):

1. Očistite območje okrog merilne palice. Merilno palico odvijte in izvlecite.
2. Nato jo očistite.
3. Palico vstavite in jo potisnite do konca, ne da bi jo privili na svoje mesto.
4. Ponovno izvlecite palico.
5. Preglejte nivo olja.
6. Dolijte olje, če sega nižje od oznake za najvišji nivo „FULL“.

Mod. B&S 8270; B&S VANGUARD 18HP (19 in 20):

1. Očistite območje okrog merilne palice.
2. Merilno palico odvijte in izvlecite.
3. Nato jo očistite.
4. Palico vstavite, jo potisnite do konca in privijte na svoje mesto.
5. Odvijte merilno palico in jo znova izvlecite.
6. Preglejte nivo olja.
7. Dolijte olje, če sega nižje od oznake za najvišji nivo „FULL“.

6.3. ČIŠČENJE

• Splošna opozorila

Po vsaki uporabi stroj očistite po naslednjih navodilih:

- Ne uporabljajte vodnega curka, da ne zmočite motorja ali električnih delov.
- Očistite ostanke trave in blata, ki se naberejo v ohišju.
- Vedno preverite, da so dovodi zraka čisti.
- Za čiščenje ohišja ne uporabljajte agresivnih tekočin.
- Da bi zmanjšali tveganje za požar, na motorju ne sme biti ostankov trave, listja ali masti.

1. Očistite zajem zraka za hlajenje motorja (18: A).
2. Po čiščenju z vodo zaženite stroj in na njem nameščen sklop rezalnih naprav, da odstranite vodo, ki bi lahko prodrla v ležaje in jih poškodovala.

6.4. AKUMULATOR

Pozorno preberite in natančno upoštevajte postopek polnjenja, ki je opisan v priročniku, priloženem akumulatorju. Če ne upoštevate postopka ali akumulatorja ne napolnite, se njegovi deli lahko nepopravljivo poškodujejo. Prazen akumulator morate čim prej spet napolniti.

Polnjenje z motorjem:

1. Če je akumulator nov, nanj priklopite kable.
2. Stroj mora biti v odprtem prostoru.
3. Zaženite motor v skladu z navodili iz tega priročnika.
4. Pustite, da motor teče neprekinjeno 45 minut (čas, ki je potreben, da se akumulator popolnoma napolni).
5. Zaustavite motor.

Polnjenje s polnilnikom akumulatorja.

POMEMBNO *Polnjenje je treba izvajati z napravo, ki oddaja konstantno napetost. Drugi sistemi za polnjenje lahko akumulator nepopravljivo poškodujejo.*

6.5. VZDRŽEVANJE REZALNE NAPRAVE



Rezalne naprave se ne dotikajte, dokler ne izvlecete kontaktnega ključa in se rezalna naprava popolnoma ne zaustavi. Bodite previdni, saj se rezalna naprava lahko premika tudi, če je bil ključ odstranjen (velja za baterijske modele).



Vsa opravila v zvezi z rezalnimi napravami (demontaža, brušenje, uravnoteženje, popravilo, ponovna montaža in/ali zamenjava) so zahtevna in je zanje potrebno specifično znanje ter posebno orodje; iz varnostnih razlogov jih je treba vedno opraviti v specializiranem servisu.



Vedno poskrbite za zamenjavo poškodovane, zvite ali obrabljene rezalne naprave, skupaj z njenimi vijaki, da ohranite pravilno ravnotežje.

POMEMBNO *Vedno uporabljajte originalne rezalne naprave, ki so označene s šifro iz tabele „Tehnični podatki“.*

7. PREVOZ, SHRANJEVANJE IN ODSTRANJEVANJE

7.1. PREVOZ

Ko stroj premikate, je potrebno naslednje:

1. Izklopite rezalno napravo.
2. Sestav rezalnih naprav nastavite na največjo višino.
3. Stroj zaustavite in izvlecite kontaktni ključ.
4. Izklopite prenosni sklop (odst. 4).

Pri prevažanju stroja na vozilu ali na prikolici upoštevajte naslednje:

- Uporabite nakladalne klančine, ki so primerno vzdržljive ter ustrezno široke in dolge.
- Stroj naložite z zaustavljenim električnim motorjem, brez upravljavca; kontaktni ključ naj bo odstranjen iz ležišča; stroj naložite s potiskanjem, pri čemer naj sodeluje primerno število oseb.
- Zaprite ventil za gorivo (če je predviden).
- Sestav rezalnih naprav naj bo spuščen.
- Stroj namestite tako, da ne bo nikogar ogrožal.
- Vključite prenosni sklop (odst. 4).
- Stroj čvrsto pritrdite na vozilo z vrvmi ali verigami, da preprečite prevrnitev in s tem nastanek poškodb.

7.2. SHRANJEVANJE

Če je treba stroj shraniti za več kot 30 dni:

- Počakajte, da se motor ohladi
- Odklopite kable akumulatorja in stroj shranite na svežem in suhem kraju.
- Izpraznite rezervoar za gorivo in sledite navodilom iz priročnika motorja.
- Stroj skrbno očistite.
- Preverite, ali so na stroju poškodbe. Po potrebi pokličite pooblaščen servisni center.

Stroj shranite:

- s spuščenim sestavom rezalnih naprav,
- v suhem prostoru,
- na mestu, kjer bo zaščiten pred vremenskimi pojavi;
- po možnosti ga pokrijte s pregrinjalom,
- na mestu, ki je zunaj dosega otrok,
- ko se prepričate, da ste odstranili ključe ali orodje za vzdrževanje.

Pred ponovno uporabo stroja:

- preverite, da bencin ne uhaja iz cevi, iz ventila uplinjača ali iz uplinjača samega;
- Stroj pripravite v skladu z navodili v poglavju 5, „Uporaba stroja“.

OPOMBA Najmanj enkrat mesečno in pred novim začetkom dejavnosti morate poskrbeti za popolno polnjenje akumulatorja.

OPOMBA Stroj shranite tako, da ne predstavlja nevarnosti za ljudi v primeru stika, tudi naključnega ali po nesreči.

8. PREPOZNAVANJE MOTENJ

MOTNJA	VERJETNI VZROK	ODPRAVA MOTNJE
1. Konzola se ne vklopi.	Glavno stikalo na ključ je v položaju „O“.	Glavno stikalo na ključ obrnite v položaj „I“.
2. Konzola se ne vklopi. Ko je glavno stikalo v položaju „I“ in stikalo na ključ v položaju „I“, konzola ostane izklopljena.	Akumulator ni pravilno povezan. Akumulator je popolnoma prazen. Varovalka je pregorela.	Preverite povezave akumulatorja. Napolnite akumulator. Zamenjajte varovalko.
3. Zaganjalnik ne deluje. Ko je stikalo na ključ v položaju „I“, se zaslon vklopi, vendar s pritiskom na gumb „START / STOP ENGINE“ (zagon/ zaustavitev motorja) zaganjalnik ne deluje.	Akumulator je premalo napolnjen.	Napolnite akumulator.

<p>4. <u>Zaganjalnik deluje, vendar se motor ne zažene</u> Ko je stikalo na ključu v položaju „I“, se zaslon vklopi, s pritiskom na gumb „START / STOP ENGINE“ zaganjalnik sicer deluje, vendar se motor ne zažene.</p>	<p>Ventil za gorivo je zaprt. Ni dotoka bencina. Napaka v sistemu vžiga.</p>	<p>Odprite ventil za gorivo. - Preverite nivo v rezervoarju. - Preverite filter bencina. - Preverite, ali je kapica svečke dobro pritrjena. - Preverite, ali sta elektrodi čisti, in se prepričajte, da je razmik med njima ustrezen.</p>
<p>5. <u>Kontrolna lučka akumulatorja in številke utripajo. (740 IOX, 540 IX)</u> <u>Pojavi se sporočilo „BATT“.</u> (340 IX) Poskus zagona stroja; stroj se ne zažene, kontrolna lučka „Battery“ in napis na številkah začneta utripati, kar označuje, da je napetost nižja od 12 V.</p>	<p>Akumulator je premalo napolnjen. Varovalka sistema za polnjenje je pregorela. Akumulator je pokvarjen.</p>	<p>Napolnite akumulator. Zamenjajte varovalko. Zamenjajte akumulator.</p>
<p>6. <u>Kontrolna lučka akumulatorja in številke utripajo. (740 IOX, 540 IX)</u> <u>Pojavi se sporočilo „BATT“.</u> (340 IX) Kontrolna lučka „Battery“ in napis na številkah začneta utripati, kar označuje, da je napetost višja od 12 V.</p>	<p>Napis na številkah označuje, da je napetost višja od 12 V; prisotna je prenapetost.</p>	<p>Obrnite se na pooblaščen servisni center.</p>
<p>7. <u>Kontrolna lučka akumulatorja in številke utripajo, motor ugasne. (740 IOX, 540 IX)</u> <u>Pojavi se sporočilo „BATT“.</u> (340 IX) Kontrolna lučka „Battery“ in napis na številkah utripata, kar označuje, da je napetost višja od 12 V, stroj se izklopi.</p>	<p>Akumulator je nad pragom izklopa zaradi prenapetosti.</p>	<p>Obrnite se na pooblaščen servisni center.</p>
<p>8. <u>Motor deluje, kontrolna lučka „Battery“ in napis na številkah utripata, kar označuje, da je napetost nižja od 12 V. (740 IOX, 540 IX)</u> <u>Pojavi se sporočilo „BATT“.</u> (340 IX)</p>	<p>Če stanje traja: Varovalka sistema za polnjenje je pregorela. Akumulator je pokvarjen. Polnilnik akumulatorja je pokvarjen.</p>	<p>Zamenjajte varovalko. Zamenjajte akumulator. Obrnite se na pooblaščen servisni center.</p>
<p>9. <u>Težave z zagonom ali nepravilno delovanje motorja.</u></p>	<p>Težave z vbrizgom goriva.</p>	<p>Očistite ali zamenjajte zračni filter.</p>
<p>10. <u>Zmanjšanje učinkovitosti motorja med delom.</u></p>	<p>Prevelika hitrost vožnje glede na višino košnje.</p>	<p>Zmanjšajte hitrost vožnje in/ali zvišajte višino košnje.</p>
<p>11. <u>Kontrolna lučka akumulatorja se ne ugasne po nekaj minutah dela. (740 IOX, 540 IX)</u></p>	<p>Nezadostno polnjenje.</p>	<p>Obrnite se na pooblaščen servisni center.</p>
<p>12. <u>Kontrolna lučka olja se prižge med delom. (740 IOX, 540 IX)</u></p>	<p>Težave z mazanjem motorja.</p>	<p>- Takoj ugasnite stroj. - Dolijte olje (če težava ni odpravljena, se obrnite na pooblaščen servisni center).</p>
<p>13. <u>Motor se zaustavi brez nobenega jasnega vzroka.</u></p>	<p>- Zmanjkalo je goriva. - Poskusite znova zagnati motor.</p>	<p>Rezervoar napolnite z gorivom (če težava ni odpravljena, se obrnite na pooblaščen servisni center).</p>

14. <u>Neenakomerna košnja.</u>		Preverite tlak v pnevmatikah.
	Rezalne naprave so slabo nabrušene.	Obrnite se na pooblaščen servisni center.
	Prevelika hitrost premikanja glede na višino košene trave.	Zmanjšajte hitrost vožnje in/ali zvišajte višino košnje.
	Sestav rezalnih naprav je poln trave.	- Počakajte, da se trava posuši. - Očistite sklop rezalne naprave.
15. <u>Nenormalno vibriranje med delovanjem.</u>	- Rezalne naprave so neuravnotežene. - Rezalne naprave so zrahljane. - Sestavni deli so zrahljani. - Morebitne poškodbe.	Obrnite se na pooblaščen servisni center za kontrole, zamenjave ali popravila.
16. <u>Ko je motor v teku, se stroj ne premakne ob pritisku na pedal za pogon koles.</u>	Vzvod za izklop prenosnega sklopa je v položaju za izklop.	Vklopite prenosni sklop.

OPOMBA Če težave ostajajo tudi po tem, ko ste izvedli zgoraj opisana opravila, se posvetujte s svojim prodajalcem.

OPOMBA V primeru ostalih motenj, ki niso navedene v tabeli, se obrnite na pooblaščen servisni center.

SRPSKI – Prevod originalnih uputstava

Pre upotrebe mašine, pročitajte celokupan priručnik.

Dostupni su priručnici sa uputstvima:

- ▷ na veb-sajtu stiga.com
- ▷ skeniranjem QR koda



Download full manual
stiga.com

PAŽNJA: PRE KORIŠĆENJA MAŠINE PAŽLJIVO PROČITAJTE OVAJ PRIRUČNIK.

Sačuvajte za buduću upotrebu.

NAPOMENA Namena ovog dokumenta je da pruži jednostavna uputstva, u papirnoj formi, za upotrebu i održavanje mašine u bezbednim uslovima.

Za detaljnije informacije, preuzmite kompletne priručnike sa uputstvima u digitalnom formatu.

1. SIGURNOSNA PRAVILA

1.1. OBUKA



Upoznati se s komandama i prikladnom upotrebom mašine. Naučite kako da brzo zaustavite motor. Nepoštovanje upozorenja i uputstava može dovesti do požara i/ili ozbiljnih povreda.

- Nikada ne dopustite da mašinu koriste deca ili osobe koje nisu dovoljno upoznate sa uputstvima. Lokalnim zakonima može da bude određen najniži uzrast korisnika.
- Nikada ne koristiti mašinu ako je rukovaoc umoran ili se loše oseća i ako se nalazi pod uticajem lekova, droga, alkohola ili štetnih supstanci koje mogu da smanje njegove reflekse i pažnju.
- Uvek treba imati na umu da su rukovaoc ili korisnik odgovorni za nesreće i nepredviđene slučajeve koji mogu da se dogode drugim osobama ili njihovoj imovini. Odgovornost korisnika podrazumeva procenu potencijalnih opasnosti terena na kojem se radi, zatim preduzimanje svih mera predostrožnosti koje će garantovati njegovu sigurnost i sigurnost ostalih, posebno na nizbrdicama, neravnim, klizavim ili nestabilnim terenima.
- U slučaju da želite ustupiti ili prodati mašinu drugima, proverite da li je novi korisnik pročitao uputstva za upotrebu sadržana u ovom priručniku.

1.2. PRIPREMNE RADNJE

Sredstva za ličnu zaštitu

- Nosite odgovarajuću odeću, radnu obuću sa đonom protiv klizanja i duge pantalone. Nemojte uključivati mašinu bosih nogu ili ako ste u otvorenim sandalama. Nosite sredstva za zaštitu sluha.
- Nositi radne rukavice u svim situacijama u kojima postoji opasnost za ruke.
- Ne nositi šalove, košulje, ogrlice, narukvice, odeću sa lepršavim delovima ili odeću sa uzicama, kao ni kravate, odnosno dodatke koji vise ili koji su široki jer bi se oni mogli zaplesti u mašini ili u predmete i materijale koji se nalaze na radnom mestu.
- Dugu kosu treba vezati.

Radno područje / Mašina

- Dobro pregledajte celu radnu površinu i uklonite sve ono što bi mašina mogla izbaciti ili što bi moglo da ošteti reznu glavu/okretne delove (kamenje, granje, žica, kosti, itd.).

Motor sa unutrašnjim sagorevanjem: gorivo



Gorivo je lako zapaljivo.

- Čuvajte gorivo u posudama koje su za to zvanično potvrđene, na sigurnom mestu i daleko od izvora toplote ili otvorenog plamena.
- Nemojte pušiti za vreme sipanja goriva ili dolivanja goriva i svaki put kad rukujete gorivom.
- Dolijte gorivo pomoću levka i to samo na otvorenom.
- Ne sme se dodavati gorivo ili otvarati poklopac rezervoara goriva dok motor radi ili je još vruć.
- Nemojte približavati plamen otvoru rezervoara da proverite sadržaj istog.
- Odmah očistite bilo koji trag goriva koje se prosulo na mašini ili na tlu.
- Uvek vratite na mesto i dobro zavrnite poklopce rezervoara goriva i kante sa gorivom.

1.3. ZA VREME UPOTREBE

- Nemojte pokretati motor u zatvorenoj prostoriji, gde može doći do skupljanja opasnih dimova ugljen monoksida. Motor morate pokretati napolju ili na dobro provetrenom mestu. Ne zaboravite nikada da su izduvni gasovi otrovni.
- Za vreme puštanja mašine u pogon nemojte usmeravati prigušivač, odnosno ispusne gasove prema zapaljivom materijalu.
- Nemojte koristiti mašinu u prostorijama u kojima postoji rizik od eksplozije, u prisustvu zapaljivih tečnosti, plina ili prašine. Električni kontakti ili mehaničko trljanje mogu stvoriti varnice koje mogu zapaliti prašinu ili paru.
- Radite samo uz dnevno svetlo ili uz dobro veštačko osvetljenje i kad se dobro vidi.
- Udaljite osobe, decu i životinje sa radnog područja. Potrebno je da decu nadziru odrasli.
- Izbegavajte da radite na mokroj travi, kad pada kiša i kad postoji rizik od nevremena, posebno kad postoji mogućnost pojave munja.
- Posebnu pažnju obratite na neravnine terena (izbočine, udubljenja), na nizbrdice, na skrivene opasnosti i na prisustvo eventualnih prepreka koje bi mogle smanjiti vidljivost.
- Kosite uvek poprečno u odnosu na nizbrdicu, nikada gore/dole, vodeći pogotovo računa na promenu pravca i da točkovi ne nađu na prepreke (kamenje, granje, korenje, itd.), što bi moglo dovesti do bočnog klizanja i gubitka kontrole nad mašinom.
- Mašina ne sme da se koristi na nagibima većim od 10°, bez obzira na smer kretanja.
- Zaustavite reznu glavu prilikom prelaska preko netravnatih površina.
- Uvek držite ruke i noge daleko od rezne glave, kako za vreme puštanja u pogon tako i za vreme upotrebe mašine.

- Uvek se držite podalje od otvora za izbacivanje.
- Nemojte nikada koristiti mašinu ako su štitnici oštećeni, ako nisu montirani na mašinu ili ako su nepravilno montirani (vreća za skupljanje trave, štitnik za izbacivanje otpozadi).
- Nemojte isključivati, deaktivirati, skidati ili oštećivati postojeće sigurnosne uređaje/mikroprekidače.
- Budite oprezni na strmim terenima gde treba da obratite posebnu pažnju kako se mašina ne bi prevrnula ili kako ne biste izgubili kontrolu nad njom. Osnovni uzroci gubitka kontrole su:
 - Neprijanjanje točkova.
 - Prekomerna brzina.
 - Nagle promene smeru kretanja.
 - Neprikladno kočenje.
 - Neprikladnost mašine vrsti upotrebe.
 - Nepoznavanje posledica koje mogu proizići iz uslova terena.
 - Upotreba mašine kao vučnog vozila.
- Kada se mašina koristi u blizini puta, obratite pažnju na saobraćaj.
- Deaktivirajte reznu glavu, zaustavite motor, izvucite ključ iz brave i uverite se da su svi pokretni delovi potpuno zaustavljeni:
 - Tokom transporta mašine;
 - Svaki put kad mašinu ne koristite ili je ne nadzirete;
 - Pre uklanjanja uzroka blokade ili očepljivanja prenosnika materijala za izbacivanje;
 - Pre provere, čišćenja ili rada na mašini;
 - Nakon udara u stranu otvora. Proverite da li ima eventualnih oštećenja mašine i izvršite neophodne popravke pre ponovne upotrebe;
 - Ako mašina počne neobičajeno da vibrira: proverite da nema eventualnih oštećenja; proverite ima li delova koji su popustili i pritegnite ih; izvršite provere, zamene ili popravke u specijalizovanom servisu.
- Uvek držite ruke i noge daleko od rezne glave, kako za vreme puštanja u pogon tako i za vreme upotrebe mašine.
- Pažnja: rezni element se i dalje okreće nekoliko sekundi čak i kad se isključi ili nakon gašenja motora.
- Budite oprezni sa sklopom reznih glava koji ima više od jedne rezne glave jer jedna rezna glava koja se okreće može dovesti do okretanja i drugih reznih glava.
- Uvek se držite podalje od otvora za izbacivanje.
- Nemojte dodirivati delove motora koji se za vreme rada zagrevaju. Rizik od opekotina.
- Da biste izbegli rizik od požara, nemojte ostavljati mašinu zaustavljenu u visokoj travi s upaljenim motorom.
- Držite ruke i noge podalje od zglobnog spoja volana i nosača sedišta. Postoji rizik od povreda usled gnječenja.



U slučaju kvara ili nesreće za vreme rada, odmah isključite motor i udaljite mašinu kako ne bi nastala dalja oštećenja; ako se povredite ili povredite druge osobe, odmah primenite mere prve pomoći koje su najprikladnije situaciji koja je nastala i obratite se zdravstvenoj ustanovi radi potrebnog lečenja. Pažljivo uklonite sav eventualni otpad koji bi mogao oštetiti ili povrediti osobe ili životinje ukoliko ih niko ne nadzire.

1.4. ODRŽAVANJE, SKLADIŠTENJE I TRANSPORT

Redovno vršite održavanje i pravilno skladištite mašinu kako bi se sačuvala njena sigurnost i nivo učinka.

- Mašina se ne sme koristiti ako su njeni delovi istrošeni ili oštećeni. Pokvareni ili dotrajali delovi se moraju zameniti, a nikako popravljati. Koristite isključivo originalne rezervne delove.
- Za vreme izvođenja operacija podešavanja mašine, pazite da ne uvučete prste između rezne glave u pogonu i fiksnih delova mašine.
- Da biste smanjili rizik od požara, redovno proveravajte da ne dolazi do curenja ulja i/ili goriva.



Nivo buke i vibracija naveden u ovim uputstvima, predstavljaju maksimalne vrednosti prilikom upotrebe mašine. Upotreba nebalansiranog reznog elementa, prevelika brzina kretanja i nedostatak održavanja znatno utiču na emisiju zvuka i vibracije. Zato je potrebno primeniti mere preventivne zaštite radi otklanjanja mogućih rizika od prevelike buke i naprezanja od vibracija; vršite održavanje mašine, nosite zaštitu za uši, pravite pauze za vreme rada.

- Nemojte odlagati mašinu s gorivom u rezervoaru u prostoriju u kojoj bi para goriva mogla doći u dodir s plamenom, varnicama ili jakim izvorom toplote.
- Da biste smanjili rizik od požara, nemojte ostavljati posude sa otpadnim materijalom u prostorijama.

1.5. ZAŠTITA ŽIVOTNE SREDINE

- Strogo se pridržavajte lokalnih propisa o uklanjanju ambalaže, istrošenih delova ili svih drugih elemenata štetnih za životnu sredinu; ti otpaci se ne smeju bacati u smeće, nego ih treba razdvojiti i predati odgovarajućim centrima za skupljanje, koji će se pobrinuti za recikliranje materijala.
- Strogo se pridržavajte lokalnih propisa o zbrinjavanju otpadnog materijala koji nastane tokom rada.
- U trenutku kada mašinu više ne koristite, nemojte je napustiti u okolini, već se obratite centru za skupljanje otpada, u skladu sa važećim lokalnim propisima.



Odvojeno skupljanje korišćenih proizvoda i ambalaže omogućava reciklažu materijala i njegovu ponovnu upotrebu. Ponovna upotreba recikliranog materijala pomaže da se spreči загаđenje životne sredine i smanjuje potražnju za sirovinama.

2. OPIS PROIZVODA

Ova mašina je namenjena za baštenske poslove, tačnije, to je kosilica za travu sa sedištem za vozača i sečivom sa prednje strane.

Mašina je opremljena motorom, koji pokreće sklop rezne glave, koji je zaštićen kucištem, kao i prenosnim sklopom koji pokreće mašinu.

Mašina je višedelna. To znači da je šasija podeljena na prednji i zadnji deo i da može da se upravlja jednim u odnosu na drugi. Razdvojeno upravljanje omogućava da mašina može da se okreće oko drveća i drugih prepreka u izuzetno malom opsegu skretanja.

Rukovalac može da upravlja mašinom i da aktivira glavne komande tako što će uvek sedeti na mestu vozača.

Sigurnosni uređaji montirani na mašini dovode do zaustavljanja motora i sklopa rezne glave.

Predviđena i nepravilna upotreba

Ova mašina je projektovana i izrađena za košenje trave u dvorištima i na travnatim površinama.

Upotreba posebne dodatne opreme, predviđene od strane proizvođača kao izvorne opreme ili opreme koja se može posebno kupiti, omogućava da se rad obavlja na razne načine, koji su prikazani u ovom priručniku ili u uputstvima koja idu uz pojedinačnu dodatnu opremu.

Svaka druga upotreba može biti opasna i može prouzrokovati štetu po lica i/ili stvari.

Neprimerena upotreba buhvata (na primer, ali ne i samo):

- prevoz osoba, dece ili životinja na mašini;
- upotrebu mašine za vuču ili guranje tereta bez upotrebe odgovarajuće priključne opreme koja je predviđena za vuču;
- pokretanje rezne glave na netravnatim površinama;
- korišćenje mašine za skupljanje lišća ili otpadaka;
- korišćenje mašine za vožnju po nestabilnim, klizavim, zaleđenim, kamenitim ili neravnim terenima, barama ili močvarama.

VAŽNO Neprimerena upotreba mašine prekida važenje garancije, a proizvođač neće snositi nikakvu odgovornost, dok će korisnik morati da snosi troškove za oštećenja ili povrede koje nanese samom sebi ili trećim licima.

VAŽNO Mašinu sme da koristi samo jedan rukovalac.

VAŽNO Ova mašina nije zvanično odobrena za vožnju na javnim putevima. Ona se može koristiti (na osnovu Saobraćajnih propisa) isključivo na privatnim površinama zatvorenim za saobraćaj.

2.1. KOMPONENTE MAŠINE (SLIKA 1)

- A. Šasija
- B. Točkovi
- C. Volan
- D. Sedište
- E. Konzola
- F. Komande na papučicama
- G. Ručica za podizanje prednjih priključaka
- H. Poklopac motora
- I. Fiksni karter motora
- L. Ležište osigurača
- M. Baterija

- N. Rezervoar za gorivo
- O. Rezervoar ulja za menjač
- P. Motor
- Q. Hidraulični priključci (Mod. 740 IOX)
- R. Nosači sa brzim kukama za priključke

2.2. SIGURNOSNE OZNAKE (SL. 2)



PAŽNJA

Ukazuje na opasnost. Normalno je opremljeno drugim signalnim znakovima koji ukazuju o kojoj opasnosti se konkretno radi.



PAŽNJA

Pre korišćenja mašine, pažljivo pročitajte priručnik sa uputstvima.



PAŽNJA

Obratite pažnju na eventualne rastrkane predmete. Obratite pažnju na eventualne osobe prisutne na lokaciji.



PAŽNJA

Uvek nosite zaštitne slušalice.



PAŽNJA

Ova mašina nije zvanično usklađena za vožnju na javnim putevima.

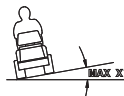

PAŽNJA

Ova mašina, sa montiranim originalnim priključcima, može da radi na maksimalnom nagibu od 10°, bez obzira na smer kretanja.

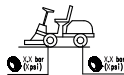

Pritisak u gumama. Na etiketi su navedene optimalne vrednosti pritiska u gumama – pogledajte poglavlje „0 TABELA SA TEHNIČKIM PODACIMA“. Ispravan pritisak u gumama je osnovni uslov za postizanje dobrih rezultata tokom upotrebe mašine.



Označava blokadu parkirne kočnice.



Označava maksimalnu nosivost nosača paketa (ako je deo opreme).

VAŽNO Nalepnice koje su oštećene ili koje su postale nečitke moraju se zameniti. Zatražite nove nalepnice od ovlašćenog servisnog centra.

3. MONTAŽA

VAŽNO Raspakivanje i obavljanje montaže treba izvršiti na ravnoj i čvrstoj površini, s dovoljno prostora za pomeranje mašine i ambalaže koristeći odgovarajući alat.

3.1. SKIDANJE AMBALAŽE

1. Pažljivo otvorite pakovanje, pazite da ne zagubite komponente mašine
2. Konsultujte dokumentaciju koja se nalazi u kutiji, kao i ova uputstva.
3. Izvadite iz kutije sve delove koji nisu montirani.
4. Izvadite mašinu iz pakovanja pridržavajući se sledećih mera predostrožnosti:
 - podignite na maksimalnu visinu sklop reznih glava (par. 4) kako ga ne biste oštetili u trenutku spuštanja mašine s palete;
 - postavite polugu za deblokiranje zadnjeg prenosa u položaj za deblokadu (par.4) (za modele sa hidrostatičkim prenosom).
 - spustite mašinu sa palete.

3.2. MONTAŽA SEDIŠTA

Montaža sedišta (Mod. 740 IOX, 540 IX): vidi sliku 3.

Montaža sedišta (Mod. 340 IX): vidi sliku 3.

Montaža duvalice (Mod. 740 IOX, 540 IX): vidi sliku 4.

Montaža nosača predmeta: vidi sliku 5.

Ručke i komponente neophodne za njihovu ugradnju se isporučuju kao zaseban paket koji se nalazi u pakovanju mašine.

3.3. MONTAŽA VOLANA

Vidi sliku 6.

3.4. MONTAŽA VUČNE POLUGE

Vidi sliku 7.

3.5. MONTIRANJE NOSAČA SA BRZIM KUKAMA

Nosači sa brzim kukama i odgovarajuća uputstva za ugradnju su dostavljeni u posebnom paketu koji se nalazi u pakovanju mašine.

Ugradite nosače sa brzim kukama na prednjim poluosovinama mašine.

3.6. MONTIRANJE PRIKLJUČAKA

Pogledajte uputstvo za montiranje dostavljeno sa svakim priključkom pojedinačno.

4. UPRAVLJAČKE KOMANDE

• Glavni rastavljač sa ključem (8:A)

Električno napajanje se aktivira preko ključa.

Umetnite ključ u opšti rastavljač, pritisnite i okrenite ga nadesno da biste aktivirali napajanje električnog sistema.

Okrenite ključ nalevo da biste deaktivirali električno napajanje.

• Papučica parkirne kočnice (9:A)

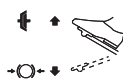

Otpuštena: pogon je aktiviran.
Parkirna kočnica nije aktivirana.

Potpuno pritisnuto: pogon je deaktiviran. Parkirna kočnica je potpuno aktivirana, ali nije blokirana.

• Ručica za blokadu parkirne kočnice (9:B)



Blokirajte papučicu kočnice u potpuno pritisnutom položaju.

• Papučica gasa (9:C)

Kada se papučica pritisne unapred, mašina se pomera unapred.

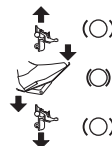

Kada na papučici ne postoji opterećenje, mašina je zaustavljena.

Kada se papučica pritisne unazad, mašina se pomera unazad.

Ako smanjite pritisak na papučicu, mašina koči.

• Komanda gasa (ubrzanja) (10:A)



Pun gas.



Minimalno.

• Komanda za vazduh (10:B)



Komanda je potpuno spolja: čok je aktiviran. Za pokretanje na hladno.

Komanda je gurnuta ka unutra: čok je deaktiviran. Normalan rad i pokretanje na toplo.

• Komutator s ključem (10:C)

Ključ omogućava/onemogućava uključivanje mašine.

VAŽNO Izvadite ključ svaki put kada mašinu ne koristite ili je ne nadzirete.

• Displej sa tasterom za režim konzole (Mod. 740 IOX, 540 IX) (10:D i 11)



Taster MODE (10:E).

Digiti (11:A).



Merač vremena (11:B).



Temperatura okruženja (11:C).



Brojač obrtaja (11:D).

 Servis (11:E).

 Baterija (11:F).

 Priključno vratilo (11:G).

 12 V ON/OFF (11:H).

 Far (11:I).

 Maksimalan nagib (11:L).

 Papučica parkirne kočnice (11:M).

 Sedište (11:N).

 Ulje (11:P).

• **Komanda za farove i zadnje priključke (Mod. 340 IX) (10:D i 11)**

 Taster za far/12 V (10:E).

• **Displej merača vremena (Mod. 340 X) (10:D i 11)**

 Displej merača vremena (11:B).

• **Priključno vratilo (10:F)**

 Taster za aktiviranje/deaktiviranje priključnog vratila.

• **Komanda za upravljanje zadnjim priključkom (10:H i 10:I)**



Taster omogućava podizanje i spuštanje zadnjeg priključka.



• **Komanda za zadnji priključak (10:L)**

 Koristite ovaj taster za dostavljanje/prekidanje električnog napajanja priključka.

• **Hidraulična dizalica priključaka (10:M)**

 Plutajući položaj.



Spuštanje.



Položaj pripravnosti (centralni).



Podizanje.

• **Ručica za upravljanje hidrauličnim priključcima (Mod. 740 IOX) (10:O i 10:N)**

Dve poluge upravljaju hidrauličnim priključcima koji se nalaze na prednjoj levoj strani.

Ima tri položaja:

Položaj unapred/unazad.

Centralni položaj

• **Ručica za aktiviranje/deblokadu prenosa (12)**

Prenos je aktiviran = poluga je ka spolja. Za normalnu upotrebu.



Prenos je deblokiran = poluga je unazad. Mašina može ručno da se pomera.

• **Priključno vratilo (13 i 14)**



Ovi nosači omogućavaju lak i brz prelazak sa jednog priključka na drugi.

Otpuštanje zategnutosti kaiša: vidi sliku 13.

Zategnutost kaiša: vidi sliku 13 i 14.

5. UPOTREBA MAŠINE

5.1. PRIPREMNE RADNJE

• **Sipanje ulja i benzina**

VAŽNO Mašina se isporučuje bez motornog ulja i goriva.

Pre nego što počnete da koristite mašinu, proverite ima li goriva u njoj i proverite nivo ulja. U vezi s načinom i merama predostrožnosti prilikom sipanja goriva i dolivanja ulja pridržavajte se uputstava navedenih u priručniku s uputstvima za motor.

• **Podešavanje sedišta**

Vidi sliku 15.

• **Podešavanje volana (9:E)**

Odvijte ručicu za podešavanje (9:D) sa volana da biste podigli ili spustili volan u željeni položaj. Zaključati.

• **Podešavanje visine košenja (10:G)**



Pritisnite da biste povećali visinu sečenja.



Pritisnite da biste smanjili visinu sečenja.

Sklop rezne glave se povezuje sa utičnicom (16:A).

• **Pritisak u gumama**

Za pritisak u gumama, pogledajte „0 TABELA SA TEHNIČKIM PODACIMA“.

• **Priprema mašine za rad**

NAPOMENA *Ova mašina omogućava košenje travnjaka na različite načine; pre početka rada, potrebno je pripremiti mašinu za željeni način košenja.*

5.2. SIGURNOSNE PROVERE

• **Opšte sigurnosne provere**

Predmet	Rezultat
Krug goriva i veze.	Nema curenja.
Električni kablovi.	Sva izolacija je čitava. Nema mehaničkog oštećenja.
Uređaj za pražnjenje.	Nema curenja na spojnim tačkama. Svi zavrtnji su zavijeni.
Krug ulja	Nema curenja. Bez oštećenja.
Pomerite mašinu unapred/ unazad i otpustite papučicu gasa.	Mašina se zaustavlja.
Probna vožnja	Nema nikakve nepravilne vibracije. Nema nikakvog nepravilnog zvuka.

• **Kontrola sigurnosnih uređaja**

Stanje	Radnja	Rezultat
Vozač nije u sedištu. Parkirna kočnica je aktivirana.	Probajte da uključite motor.	Motor se ne uključuje. Na ekranu (ako je deo opreme) se prikazuje natpis „SIT DOWN“.
Vozač je u sedištu. Parkirna kočnica je deaktivirana.	Probajte da uključite motor.	Motor se ne uključuje. Na ekranu (ako je deo opreme) se prikazuje natpis „PRESS BRAKE“.
Vozač je u sedištu. Parkirna kočnica je aktivirana.	Probajte da uključite motor.	Motor se uključuje.
Motor je uključen, rezna glava deaktivirana, parkirna kočnica aktivirana.	Vozač ustaje sa sedišta.	Motor ostaje uključen.
Motor je uključen, rezna glava deaktivirana, parkirna kočnica deaktivirana.	Vozač ustaje sa sedišta.	Motor se isključuje.

Motor je uključen, rezna glava aktivirana, parkirna kočnica deaktivirana	Vozač ustaje sa sedišta.	Motor se isključuje.
Motor je uključen, rezna glava aktivirana, parkirna kočnica aktivirana	Vozač ustaje sa sedišta.	Motor se isključuje.

5.3. UPOTREBA NA STRMIM TERENIMA

VAŽNO *Mašina ne sme da se koristi na nagibima većim od 10°, bez obzira na smer kretanja.*

VAŽNO *Smanjite brzinu na nagibima i uskim krivinama kako biste izbegli prevrtanje ili gubitak kontrole nad mašinom.*

5.4. POKRETANJE I RAD

• **Pokretanje**

- Otvorite slavinu za benzin (17:B).
- Umetnite ključ u opšti rastavljač (8:A).
- Aktivirajte prenos (12) - (poluga ka spolja).
- Umetnite ključ u komutator (10:C).
- Ne držite nogu na papučici gasa (9:C).

U slučaju pokretanja na hladno:

- Aktivirajte parkirnu kočnicu (9:A).
- Postavite ubrzanje na puni gas (10:A).
- U potpunost izvucite komandu čoka (10:B).
- Okrenite ključ komutatora u položaj „I“ i pritisnite taster START (10:P).

U slučaju pokretanja na toplo:

- Aktivirajte parkirnu kočnicu (9:A).
- Postavite ubrzanje na puni gas (10:A).
- Komanda čoka (10:B) mora da bude spuštena.
- Okrenite ključ komutatora u položaj „I“ i pritisnite taster START.

NAPOMENA *Ako imate poteškoća pri puštanju u pogon, ne-
mojte insistirati uzastopnim pokušajima s elektropokretačem
kako se baterija ne bi ispraznila i kako se motor ne bi ugušio.
Postavite ključ u položaj zaustavljanje, sačekajte nekoliko
sekundi i ponovite operaciju. Ukoliko problem potraje, pročitajte
poglavlje 8 ovog priručnika i priručnik sa uputstvima za motor.*

• **Kretanje**

- Pritisnite papučicu (9:A) do kraja i otpustite je.
- Pritisnite papučicu (9:C) da biste pomerili mašinu.
- Postavite se u oblasti rada.
- U slučaju da su montirani prednji priključci, aktivirajte priključno vratilo (10:F).
- Započnite rad.

5.5. ZAUSTAVLJANJE

Za zaustavljanje mašine postupite na sledeći način:

- Pritisnite papučicu parkirne kočnice do kraja (9:A).
- Povucite polugu (9:B) nagore.
- Otpustite papučicu (9:A).
- Ostavite da motor radi na minimumu najedan ili dva minuta.
- Pritisnite taster STOP (10:P) da biste isključili mašinu.
- Okrenite ključ komutatora (10:C) u položaj „0“ i izvucite ga.
- Zatvorite slavinu za benzin. Ova oznaka je posebno važna ako mašina mora da se transportuje na prikolici ili slično.
- Izvucite ključ iz opšteg rastavljača.



Motor može biti veoma vruć odmah nakon gašenja. Ne dodirujte auspuh ili njegove susedne delove. Postoji opasnost od opekotina.

5.6. NAKON UPOTREBE

- Sačekajte da se motor ohladi, pre odlaganja mašine u bilo koju prostoriju.
- Izvršite čišćenje (par. 6.3).

Svaki put kad mašinu ostavite bez nadzora, napustite mesto vozača ili parkirate mašinu:

1. Zaustavite mašinu.
2. Postavite sklop reznih glava na minimalnu visinu.
3. Uverite se da su svi pokretni delovi potpuno zaustavljeni.
4. Izvadite ključ za paljenje.

6. ODRŽAVANJE

Sigurnosni propisi kojih se treba pridržavati opisani su u pogl. 1. Strogo se pridržavajte ovih uputstava kako ne bi nastali ozbiljni rizici ili opasnosti:

Pre vršenja bilo koje kontrole, čišćenja ili održavanja/ podešavanja mašine:

- Isključite reznu glavu.
- Zaustavite mašinu.
- Stavite u ler.
- Aktivirajte parkirnu kočnicu.
- Zaustavite motor.
- Uverite se da se svaka pokretna komponenta zaustavlja.
- Izvadite ključ za paljenje.
- Nosite odgovarajuću odeću, radne rukavice i zaštitne naočare.

VAŽNO *Nikada ne ostavljajte ključ u mašini ili na domašaju dece ili neovlašćenih osoba.*

6.1. SIPANJE GORIVA

Prozirnost prozora (17:A) na rezervoaru omogućava laku proveru nivoa. Nemojte u potpunosti da puniti rezervoar tako da, kada se benzin zagreje, može da se proširi bez preliivanja.

VAŽNO *Koristite samo bezolovni benzin. Ne mešajte benzin sa uljem.*

VAŽNO *Pazite da ne prospete benzin na plastične delove da ih ne biste oštetili; u slučaju nehotičnog prosipanja benzina, odmah isperite vodom. Garancija ne pokriva oštećenja prouzrokovana benzinom na plastičnim delovima karoserije ili motora.*

6.2. KONTROLA I DOLIVANJE MOTORNOG ULJA

VAŽNO *Pratite sve preporuke navedene u priručniku sa uputstvima za motor.*



Proverite nivo ulja pre svake upotrebe.

Mod. Honda GXV 630; 660; 690 (18):

1. Očistite oko poluge. Odvijte i izvucite.
2. Očistite polugu.
3. Uvucite polugu u potpunosti, ali nemojte je zaviti u položaju.
4. Ponovo izvucite polugu.
5. Proverite nivo ulja.
6. Dopunite ako je nivo ispod oznake „FULL“.

Mod. B&S 8270; B&S VANGUARD 18HP (19 i 20):

1. Očistite oko poluge.
2. Odvijte i izvucite.
3. Očistite polugu.
4. Uvucite polugu u potpunosti i zavijte je u položaju.
5. Odvijte i ponovo izvucite polugu.
6. Proverite nivo ulja.
7. Dopunite ako je nivo ispod oznake „FULL“.

6.3. ČIŠĆENJE

• Opšta uputstva

Svaki put nakon upotrebe očistite mašinu prema sledećim uputstvima:

- Ne koristite mlazove vode i izbegavajte kvašenje motora i električnih delova.
- Nakon svakog košenja, uklonite ostatke trave i blata koji su se nagomilali unutar šasije.
- Uvek proverite da otvori za vazduh nisu zapušeni ostacima trave.
- Nemojte koristiti agresivne tečnosti za čišćenje šasije.
- Da biste smanjili rizik od požara, vodite računa da u motoru nema trave, lišća ili prekomerne masti.

1. Očistite priključak za vazduh za hlađenje motora (18:A).
2. Nakon čišćenja vodom, pokrenite mašinu i sklop rezne glave koji je na njoj montiran da biste uklonili vodu koja bi u suprotnom mogla da uđe u ležajeve i izazove oštećenje.

6.4. BATERIJA

Pročitajte i strogo se pridržavajte opisanog postupka punjenja iz priloženog priručnika baterije. U slučaju nepoštovanja postupka ili neizvršenog punjenja baterije, delovi baterije se mogu trajno oštetiti. Ispražnjena baterija mora se što pre napuniti.

Punjenje preko motora:

1. Kada se koristi nova baterija, povežite kablove sa baterijom.
2. Izvezite mašinu na otvoreno.
3. Pokrenite u skladu sa uputstvima u ovom priručniku.
4. Ostavite da motor radi bez prekida na 45 minuta (neophodno vreme da se baterija u potpunosti napuni).
5. Isključite motor.

Punjenje pomoću punjača baterije.

VAŽNO *Bateriju treba da napunite aparatom sa nepromenljivim naponom. Drugi načini punjenja mogu trajno oštetiti bateriju.*

6.5. ODRŽAVANJE REZNE GLAVE



Nemojte dodirivati reznu glavu sve dok ne izvadite ključ i dok se rezna glava potpuno ne zaustavi. Imajte u vidu da rezna glava može da se kreće čak i ako je ključ izvučen (za modele sa baterijom).



Sve operacije koje se tiču rezne glave (skidanje, oštrenje, uravnotežavanje, popravka, montiranje i/ili zamena) su teški poslovi, koji zahtevaju određenu stručnost kao i upotrebu odgovarajućeg alata; iz sigurnosnih razloga, potrebno je da se one uvek vrše u specijalizovanim servisima.



Uvek zamenite reznu glavu koja je oštećena, iskrivljena ili pohabana uključujući i same vijke da biste održali uravnoteženost.

VAŽNO Uvek koristite originalne rezne glave, koje imaju šifru koja je navedena u tabeli „Tehnički podaci“.

7. TRANSPORT, SKLADIŠTENJE I ODLAGANJE NA OTPAD

7.1. TRANSPORT

Kad pomerate mašinu potrebno je:

1. isključite reznu glavu;
2. postavite sklop reznih glava na maksimalnu visinu;
3. isključite mašinu i izvadite ključ za paljenje;
4. deaktivirajte menjač (par. 4).

Kad mašinu prevozite na prevoznom sredstvu ili prikolici, potrebno je:

- da koristite jake pristupne rampe, koje će imati dovoljnu širinu i dužinu;
- da utovarite mašinu kad je motor ugašen, ključ izvađena iz mašine, kad na mašini nema vozača, i to guranjem, a guranje mora da izvrši dovoljni broj osoba;
- da zatvorite slavinu goriva (ako je predviđena);
- spustite sklop rezne glave;
- da postavite mašinu tako da ne predstavlja opasnost ni za koga;
- aktivirate menjač (par. 4);
- da čvrsto pričvrstite mašinu za prevozno sredstvo pomoću sajli ili lanaca kako se ne bi prevrнула i tako oštetila.

7.2. SKLADIŠTENJE

Kad mašinu treba da odložite na duže od 30 dana:

- Sačekajte da se motor ohladi
- Otključite kablove baterije i odložite bateriju na hladno i suvo mesto.
- Ispraznite rezervoar goriva i pridržavajte se uputstava sadržanih u priručniku s uputstvima za motor.
- Dobro očistite mašinu.
- Proverite da mašina nije oštećena. Ako je potrebno, kontaktirajte ovlašćeni servisni centar.

Skladištite mašinu na sledeći način:

- sa spuštenim sklopom reznim glava;
- u suvoj prostoriji;
- zaštićenu od vremenskih neprilika;
- po mogućnosti pokrijte je ceradom;
- na mesto kojem ne mogu pristupiti deca;
- uverite se da ste izvadili ključ ili alat koji ste koristili prilikom održavanja.

Pri ponovnom puštanju mašine u pogon:

- proverite da ne dolazi do curenja benzina iz cevi, slavine goriva i karburatora;
- pripremite mašinu kako je navedeno u poglavlju „5 Upotreba mašine“.

NAPOMENA Izvršite potpuno punjenje baterija najmanje jednom mesečno i uvek pre ponovnog korišćenja.

NAPOMENA Čuvajte mašinu tako da ne predstavlja opasnost u slučaju kontakta, slučajnog ili namernog, sa ljudima.

8. PREPOZNAVANJE PROBLEMA

PROBLEM	MOGUĆI UZROK	REŠENJE
1. Konzola se ne uključuje.	Glavni rastavljač sa ključem u položaju „I“.	Okrenite glavni rastavljač sa ključem u položaj „I“.
2. Konzola se ne uključuje. Kada je glavni rastavljač u položaju „I“ i komutator sa ključem u položaju „I“, konzola ostaje isključena	Baterija je loše povezana.	Proverite veze baterije.
	Baterija je potpuno prazna.	Dopunite bateriju.
	Osigurač je pregoreo.	Zamenite osigurač.
3. Anlaser se ne pokreće Kada je komutator sa ključem u položaju „I“, ekran se uključuje, ali kada se pritisne dugme „START / STOP ENGINE“ (Pokretanje/zaustavljanje motora), anlaser se ne pokreće.	Baterija nije dovoljno napunjena.	Dopunite bateriju.

<p>4. <u>Anlaser je pokrenut, ali motor se ne uključuje</u> Kada je komutator sa ključem u položaju „I“, ekran se uključuje, a kada se pritisne dugme „START / STOP ENGINE“ (Pokretanje/ zaustavljanje motora), anlaser se pokreće, ali se motor ne pokreće.</p>	<p>Slavina za benzin je zatvorena. Nedostaje dotok benzina. Kvar pri paljenju.</p>	<p>Otvorite slavinu za benzin. - Proverite napunjenost rezervoara. - Proverite filter benzina. - Proverite da li je pričvršćena kapica svećice. - Proverite da li su elektrode čiste i pravilno razmaknute.</p>
<p>5. <u>Lampice „Baterija“ i „Digits“ trepere. (740 IOX, 540 IX)</u> <u>Prikazuje se natpis „BATT“.</u> (340 IX) Pokušaj pokretanja mašine; mašina se ne pokreće, lampica „Baterija“ i natpis „Digits“ počinju da trepere da ukažu na napon ispod 12 V.</p>	<p>Baterija nije dovoljno napunjena. Osigurač punjača je pregoreo. Baterija je neispravna.</p>	<p>Napunite bateriju. Zamenite osigurač. Zamenite bateriju.</p>
<p>6. <u>Lampice „Baterija“ i „Digits“ trepere. (740 IOX, 540 IX)</u> <u>Prikazuje se natpis „BATT“.</u> (340 IX) Lampica „Baterija“ i natpis „Digits“ počinju da trepere da ukažu na napon iznad 12 V.</p>	<p>Natpis na „Digits“ označava napon iznad 12 V; prisutan je prekomerni napon.</p>	<p>Obratite se ovlašćenom servisnom centru.</p>
<p>7. <u>Lampice „Baterija“ i „Digits“ trepere, a zatim se motor isključuje. (740 IOX, 540 IX)</u> <u>Prikazuje se natpis „BATT“.</u> (340 IX) Lampica „Baterija“ i natpis „Digits“ počinju da trepere da ukažu na napon iznad 12 V, a zatim se mašina isključuje.</p>	<p>Baterija je iznad granične vrednosti za intervenciju u slučaju prekomernog napona.</p>	<p>Obratite se ovlašćenom servisnom centru.</p>
<p>8. <u>Motor radi, lampica „Baterija“ i natpis „Digits“ trepere da ukažu na napon ispod 12 V. (740 IOX, 540 IX)</u> <u>Prikazuje se natpis „BATT“.</u> (340 IX)</p>	<p>Ako se stanje nastavi: Osigurač punjača je pregoreo. Baterija je neispravna. Punjač baterije je neispravan.</p>	<p>Zamenite osigurač. Zamenite bateriju. Obratite se ovlašćenom servisnom centru.</p>
<p>9. <u>Otežano pokretanje ili nepravilan rad motora.</u></p>	<p>Problemi sa karburacijom.</p>	<p>Očistite ili zamenite filter za vazduh.</p>
<p>10. <u>Smanjeni učinak motora tokom rada.</u></p>	<p>Brzina kretanja je prevelika u odnosu na visinu košenja.</p>	<p>Smanjite brzinu kretanja i/ili povećajte visinu košenja.</p>
<p>11. <u>Lampica baterije se ne gasi nakon nekoliko minuta rada. (740 IOX, 540 IX)</u></p>	<p>Nedovoljna napunjenost.</p>	<p>Obratite se ovlašćenom servisnom centru.</p>
<p>12. <u>Lampica za ulje se uključuje tokom rada. (740 IOX, 540 IX)</u></p>	<p>Problemi sa podmazivanjem motora.</p>	<p>- Odmah isključite mašinu. - Ispravite nivo ulja (ako se problem nastavi, obratite se ovlašćenom servisnom centru).</p>
<p>13. <u>Motor se zaustavlja bez ikakvog očiglednog razloga.</u></p>	<p>- Gorivo je staro. - Pokušajte da pokrenete motor.</p>	<p>Napunite gorivo (ako se problem nastavi, obratite se ovlašćenom servisnom centru).</p>

14. <u>Neppravilno sečenje.</u>	Rezne glave su otupele.	Proverite pritisak u gumama. Obratite se ovlašćenom servisnom centru.
	Brzina kretanja je prevelika u odnosu na visinu trave koju treba da pokosite.	Smanjite brzinu kretanja i/ili povećajte visinu košenja.
	Sklop reznih glava je pun trave.	- Sačekajte da se trava osuši. - Očistite sklop rezne glave.
15. <u>Neppravilna vibracija tokom rada.</u>	- Rezne glave su nebalansirane. - Rezne glave su labave. - Delovi su labavi. - Eventualna oštećenja.	Obratite se ovlašćenom servisnom centru za provere, zamene i popravke.
16. <u>Dok se motor kreće, ako se pritisne papučica gasa, mašina se ne pomera.</u>	Ručica za deaktiviranje prenosa je u deaktiviranom položaju.	Aktivirajte prenos.

NAPOMENA Ako se problemi nastave i nakon primene prethodno opisanih postupaka, obratite se ovlašćenom prodavcu.

NAPOMENA Ako se jave problemi koji nisu opisani u tabeli, odmah se obratite ovlašćenom servisnom centru.

SVENSKA - Översättning av bruksanvisning i original

Läs hela handboken före användning av maskinen.

Bruksanvisningarna är tillgängliga:

▷ på webbsidan stiga.com

▷ genom att skanna QR-koden



Download full manual
stiga.com

VARNING: INNAN DU ANVÄNDER MASKINEN, LÄS DENNA INSTRUKTIONSBOK NOGGRANT.

Spara för framtida konsultation.

OBS Följande dokument har ändamålet att tillhandahålla en enkel guide, i pappersformat, för användning och underhåll av maskinen under säkra förhållanden.

För mer detaljerad information, ladda ned de kompletta bruksanvisningarna i digital form.

1. SÄKERHETSFÖRESKRIFTER

1.1. TRÄNING



Bekanta dig med reglagens funktion och maskinens korrekta användning. Lär dig att snabbt stänga av motorn. Försummelse att följa de här användningarna och instruktionerna kan leda till brand och/eller allvarliga skador.

- Låt aldrig maskinen användas av barn eller av personer som inte har nödvändig kännedom om instruktionerna. Lokala lagar kan ha fastställt en lägsta ålder för användaren.
- Använd aldrig maskinen om användaren är trött eller mår dåligt, eller har tagit medicin, droger, alkohol eller andra ämnen som kan påverka omdömet och uppmärksamheten.
- Tänk på att operatören eller användaren är ansvarig för olyckor och risker som kan uppstå för andra personer eller deras egendom. Användaren är ansvarig för att bedöma de potentiella riskerna i terrängen som han måste arbeta på och även vidta alla nödvändiga försiktighetsåtgärder för att säkerställa hans egen och andras säkerhet, särskilt på sluttningar och ojämn mark, hal eller instabil terräng.
- Om du vill överlämna eller låna ut maskinen till andra, se till att användaren läser igenom instruktionerna i denna handbok.

1.2. FÖRBEREDANDE ÅTGÄRDER

Personlig skyddsutrustning (PSU)

- Bär lämpliga kläder, arbetsskor med halksäkra sulor och långbyxor. Använd inte maskinen när du är barfota eller har på dig öppna sandaler. Använd hörselskydd.
- Bär arbetshandskar i alla situationer där händerna kan utsättas för risk.
- Bär inte skor, skjortor, halsband, armband, kläder med fladdrande delar eller med snören eller slipsar och hur som helst hängande eller stora accessoarer som kan fångas in i maskinen eller i föremål och material som finns på arbetsplatsen.
- Samla ihop långt hår.

Arbetsområde / Maskin

- Kontrollera arbetsområdet noggrant och ta bort allt som kan slungas iväg av maskinen eller som kan skada skärenheten/ roterande delar (stenar, ståltråd, ben, m.m.).

Förbränningsmotor: bränsle



Bränslet är extremt brandfarligt.

- Förvara bränslet i en lämplig förvaringsbehållare, på en säker plats, långt från värmekällor eller fria flammor.
- Rök inte under påfyllningen eller tankningen av bränsle och varje gång som bränsle hanteras.
- Tanka bränslet med en tratt och endast utomhus.
- Fyll inte på med bränsle eller ta bort tanklocket när motorn är i funktion eller är varm.
- Kontrollera inte innehållet vid tanköppningen med en låga.
- Gör noggrant rent alla spår av bränsle som spillts på maskinen eller marken.
- Bränsletankens lock skall alltid vara monterat och fastdraget.

1.3. UNDER ANVÄNDNING

- Starta aldrig motorn i stängda utrymmen där livsfarlig koloxidgas kan ackumuleras. Startåtgärderna måste ske utomhus eller i ett väl ventilerat utrymme. Kom ihåg att avgaserna är giftiga.
- När maskinen startas, rikta aldrig ljuddämparen och därmed avgasen mot lättantändligt material.
- Använd inte maskinen i områden med risk för explosion, om det finns brandfarliga vätskor, gas eller damm. Elektriska kontakter eller mekanisk friktion kan generera gnistor som kan antända dammet eller ångorna.
- Arbeta endast i dagsljus eller med ett bra konstgjort ljus och med bra sikt.
- Håll människor, barn och djur på avstånd från arbetsområdet. Barn måste övervakas av en annan vuxen person.
- Undvik att arbeta i blött skåp, under regn och med risk för oväder, speciellt med åska.
- Var speciellt uppmärksam om marken är ojämn (gupp, rännor), för sluttningar, dolda faror och eventuella hinder som kan begränsa sikten.
- Arbeta tvärgående i slutningen och aldrig uppåt/nedåt. Var mycket försiktig vid byte av riktning, kontrollera stödpunkterna och att hjulen inte stöter emot hinder (stenar, grenar, rötter osv.) som kan leda till att du glider åt sidan eller förlorar kontrollen över maskinen.
- Maskinen får inte användas på sluttningar större än 10°, oavsett körriktning.
- Stoppa skärenheten när du korsar ytor utan gräs.
- Håll alltid händer och fötter långt borta från skärenheten, både när motorn startas och under maskinens användning.
- Håll dig alltid borta från tömningsöppningen.
- Använd aldrig maskinen med skadade skydd, om skydden inte finns eller har installerats fel (uppsamlingspåse, bakre tömningskydd).

- Koppla aldrig ur, inaktivera, ta bort eller mixtra med säkerhetsanordningarna/mikrobrytarna.
- Var mycket försiktig i lutningar där du ska vara speciellt uppmärksam för att undvika fall eller för att inte förlora kontrollen över maskinen. Huvudorsakerna till att du förlorar kontroll är:
 - Dåligt hjulgrepp.
 - För hög hastighet.
 - Plötsliga byten av riktning.
 - Olämplig bromsning.
 - Olämplig maskin för typ av användning.
 - Brist på kunskap om vilka effekter som markens beskaffenhet kan medföra.
 - Felaktig användning av maskinen som bogserfordon.
- Se upp för trafiken när gräsklipparen används nära en väg.
- Koppla ur skärenheten, stanna motorn och ta ur nyckeln, se till att alla rörliga delar har stannat helt:
 - Under transport av maskinen,
 - Varje gång som maskinen lämnas utan övervakning
 - Innan du tar bort orsakerna till blockering eller tömning av utmatningstransportören,
 - Innan kontroll, rengöring eller arbete på maskinen;
 - Efter att du har slagit emot ett främmande föremål. Kontrollera eventuella skador på maskinen och utför nödvändiga reparationer innan du använder den igen;
 - Om maskinen börjar vibrera på ett onormalt sätt: kontrollera om det finns skador, kontrollera om det finns lösa delar och dra åt dem, utför kontroller, byten eller reparationer på en serviceverkstad.
- Håll alltid händer och fötter långt borta från skärenheten, både när motorn startas och under maskinens användning.
- Varning: skärsystemet fortsätter att rotera några sekunder även efter urkoppling eller efter att motorn har stängts av.
- Var försiktig med skärenhetsgrupper som har flera skärenheter eftersom en skärenheten i rotation kan sätta de övriga i rotation.
- Håll dig alltid borta från tömningsöppningen.
- Vidrör inte motordelarna som värms upp under användning. Risk för brännskador.
- För att undvika risk för brand, lämna inte maskinen stående i högt gräs med motorn igång.
- Håll händer och fötter på avstånd från rattens ledpunkt och från stolstödet. Det finns risk för skada på grund av klämning.



Vid förstörelse eller olyckor under arbetet, stäng omedelbart av motorn och ställ maskinen på avstånd för att inte orsaka ytterligare skador vid olyckor som medför kroppsskador, ge omedelbart första hjälpen och kontakta ett sjukhus för nödvändig vård. Ta noggrant bort eventuella rester som kan orsaka materialskador eller skador på människor eller djur om de inte tas bort.

1.4. UNDERHÅLL, FÖRVARING OCH TRANSPORT

Ett regelbundet underhåll och en korrekt förvaring bevarar maskinens säkerhet och dess prestandanivå.

- Använd aldrig maskinen med utslitna eller skadade delar. Felaktiga eller slitna delar måste bytas ut och får aldrig repareras. Använd endast originalreservdelar.
- När du justerar maskinen, var försiktig så att fingrarna inte kläms fast mellan skärenheten i rörelse och maskinens fasta delar.
- För att minska brandrisken ska du regelbundet kontrollera att det inte finns något olje- och/eller bränslespill.



Ljud- och vibrationsnivån, som anges i instruktionerna, är maximivärden för användning av maskinen. Användningen av ett skärsystem i obalans, en för hög hastighet, inget underhåll, påverkar väsentligen ljud- och vibrationsemissioner. Därför måste du använda skydd mot möjliga skador som beror på en hög ljudnivå och vibrationspåkänningar förutse ett underhåll av maskinen, bär hörselskydd och ta pauser under arbetet.

- Förvara aldrig maskinen med bränslet i tanken i ett rum där bränsleångor kan nå en flamma, en gnista eller en stark värmekälla.
- För att minska risk för brand, lämna inte behållarna med restmaterial inuti lokalen.

1.5. MILJÖSKYDD

- Följ noggrant lokala bestämmelser för bortskaffande av emballage, trasiga delar och andra enheter som kan medföra kraftiga miljöeffekter; dessa avfall får inte kastas i soporna, utan måste separeras och lämnas in till lämpliga uppsamlingscentraler, som kommer att utföra materialåtervinning.
- Följ noggrant lokala bestämmelser för bortskaffande av restmaterial.
- När maskinen tas ur drift, lämna inte maskinen i miljön, utan kontakta en insamlingscentral enligt gällande lokala förordningar.



En separat insamling av begagnade produkter och emballage tillåter en återvinning av materialen och en återanvändning. Återanvändningen av återvinningsmaterial förebygger en miljöförorening och minskar råvarubehovet.

2. PRODUKTBESKRIVNING

Denna maskin är ett trädgårdsredskap, och närmare bestämt en åkgräsklippare med klippning framtill.

Maskinen har en motor som driver skärenhetsgruppen, vilken skyddas av ett vevhus, samt en transmission som sätter maskinen i rörelse.

Maskinen är ledad. Det betyder att chassiet är uppdelat i en främre och en bakre sektion som kan styras i förhållande till varandra.

Den ledade styrningen gör så att maskinen kan köra omkring träd och andra hinder med mycket liten svängradie.

Användaren kan köra maskinen och aktivera huvudreglagen när han/hon sitter på operatörsplatsen.

Säkerhetsanordningarna som är monterade på maskinen gör så att motorn och skärenhetsgruppen stannar.

Avsedd användning och felaktig användning

Denna maskin är designad och byggd för att klippa gräs i trädgårdar och gräsytor.

Användningen av vissa tillbehör, som tillhandahålls av tillverkaren som originalutrustning eller som kan köpas separat, gör att det här arbetet kan utföras enligt olika operativa tillvägagångssätt som illustreras i denna instruktionsbok eller i instruktionerna som medföljer de enskilda tillbehören.

All annan användning kan vara farlig och orsaka skada på människor och/eller föremål.

Följande anses som felaktig användning (som exempel, men inte uteslutande):

- transport av andra människor, barn eller djur på maskinen,
- använd maskinen för att bogsera eller skjuta laster utan användning av förutsett tillbehör för bogseringen;
- sätta på skärenheten i områden utan gräs,
- användning av maskinen för att samla in löv eller skräp,
- använd maskinen för att förflytta sig på instabil, hal, isig, stenig eller ojämn mark, pölar eller kärr.

VIKTIGT En felaktig användning av maskinen medför att garantin upphör. I detta fall avsäger sig tillverkaren allt ansvar och användaren ska stå för utgifter som beror på egendomsskador eller kroppsskador på användaren eller andra personer.

VIKTIGT Maskinen ska användas av en enda operatör.

VIKTIGT Maskinen är inte godkänd för körning på allmän väg. Den får endast användas (enligt vägtrafikförordningen) på privata marker som är stängda för trafik.

2.1. MASKINENS KOMPONENTER (FIG. 1)

- A. Chassi
- B. Hjul
- C. Ratt
- D. Förarstol
- E. Konsol
- F. Pedalkontroller
- G. Spak för främre tillbehörslyft
- H. Motorhuv
- I. Vevhus fast motor
- L. Säkringshållare
- M. Batteri

- N. Bränsletank
- O. Transmission oljetank
- P. Motor
- Q. Hydrauluttag (Mod. 740 IOX)
- R. Stöd med snabbfrikoppling för tillbehör

2.2. SÄKERHETSMÄRKNING(FIG. 2)



VARNING

Anger en fara. Den kombineras normalt med andra tecken som indikerar farans speciella karaktär.



VARNING

Innan du använder maskinen, läs noga igenom bruksanvisningen.



VARNING

Se upp för eventuella utspridda föremål. Var uppmärksam på alla personer som är närvarande på platsen.



VARNING

Använd alltid hörselskydd.



VARNING

Maskinen är inte godkänd för användning på allmän väg.

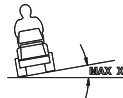

VARNING

Denna maskin, med installerade originaltillbehör, kan köras med en maximal lutning på 10°, oavsett riktning.



Däcktryck. Etiketten visar de optimala däcktrycksvärdena - se kap. "0 TABELL ÖVER TEKNISKA SPECIFIKATIONER". Rätt däcktryck är en väsentlig förutsättning för att få bra resultat av maskin användningen.



Indikering för parkeringsbromsens låsppak.



Indikerar taktäckets maximala kapacitet (i förekommande fall).

VIKTIGT Förstörda eller oläsliga etiketter måste bytas. Beställ nya etiketter hos din auktoriserade serviceverkstad.

3. MONTERING

VIKTIGT Uppackning och montering ska utföras på en plan och stadig yta, med tillräckligt med utrymme för förflyttning av maskinen och förpackning, med lämpliga verktyg.

3.1. UPPACKNING

1. Öppna emballaget försiktigt och se till att inga komponenter tappas bort
2. Läs dokumentationen som finns inuti lådan, inklusive bruksanvisningen.
3. Ta upp alla omonterade delar ur lådan.
4. Avlägsna maskinen från förpackningen på följande sätt:
 - ställ skärenhetsgruppen på högsta höjd (avs. 4) för att undvika att skada när maskinen körs ner från lastpallen;
 - flytta den bakre växellådans frigöringsspak till olåst läge (par. 4) (för modeller med hydrostatisk drivning).
 - kör ner maskinen från lastpallen.

3.2. MONTERING AV SÄTET

Sättestmontering (Mod. 740 IOX, 540 IX): se figur 3.

Sättestmontering (Mod. 340 IX): se figur 3.

Sufflettmontering (Mod. 740 IOX, 540 IX): se figur 4.

Montering av hållare: se figur 5.

Armstöden och de komponenter som är nödvändiga för deras installation levereras i ett separat paket som ligger i maskinens förpackning.

3.3. MONTERING AV RATTEN

Se figur 6.

3.4. MONTERING AV DRAGKROK

Se figur 7.

3.5. MONTERING AV STÖD MED SNABBRIKOPPLING

Stöden med snabbrikoppling och tillhörande monteringsanvisningar levereras i en separat kartong som finns i maskinens emballage.

Montera stöden med snabbrikoppling på maskinens främre halvaxlar.

3.6. MONTERING AV TILLBEHÖR

Se den separata monteringsanvisningen som medföljer varje tillbehör.

4. KONTROLLREGLAGE

• Allmän nyckelbrytare (8:A)

Strömförsörjningen aktiveras via nyckeln.

Sätt i nyckeln i huvudströmbrytaren, tryck och vrid den medurs för att aktivera strömförsörjningen till elsystemet.

Vrid nyckeln moturs för att stänga av strömförsörjningen.

• Parkeringsbromspedal (9:A)

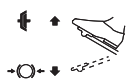

Släppt: kopplingspedalen är aktiverad. Parkeringsbromsen är inte aktiverad.

Helt nedtryckt: kopplingspedalen är avaktiverad. Parkeringsbromsen är helt aktiverad, men inte låst.

• Parkeringsbromsens låsspak (9:B)



Låser "bromspedalen" i helt nedtryckt läge.

• Kopplingspedal (9:C)

När pedalens trycks framåt kör maskinen framåt.

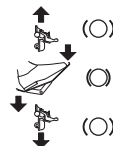

När det inte finns någon belastning på pedalens stoppas maskinen.

När pedalens trycks bakåt kör maskinen bakåt.

Genom att minska trycket på pedalens bromsar maskinen.

• Gasreglage (accelerator) (10:A)



Full gas.



Minsta.

• Luftkontroll (10:B)



Kontroll helt ute: choken är inkopplad. För kallstart.

Tryck in kommandot: choken är urkopplad. Normal funktion och kallstart.

• Tändningslås (10:C)

Nyckeln aktiverar / avaktiverar maskinens tändningslås.

VIKTIGT Ta bort nyckeln varje gång maskinen lämnas oanvänd eller utan övervakning.

• Lägesknappdisplay för konsol (Mod. 740 IOX, 540 IX) (10:D och 11)



Knapp LÄGE (10:E).

Siffror (11:A).



Timräknare (11:B).



Omgivningstemperatur (11:C).



Varvräknare (11:D).

 Service (11:E).

 Batteri (11:F).

 Kraftuttag (11:G).

 12V PÅ/AV (11:H).

 Strålkastare (11:I).

 Maximal lutning (11:L).

 Parkeringsbromspedal (11:M).

 Förarstol (11:N).

 Olja (11:P).

• **Kontroll för strålkastare och bakre tillbehör (Mod. 340 IX) (10:D och 11)**

 Knapp Strålkastare/12V (10:E).

• **Skärmräknare (Mod. 340 X) (10:D och 11)**

 Visning av timräknare (11:B).

• **Kraftuttag (10:F)**

 Knapp för aktivering / avaktivering av kraftuttag.

• **Kontroll för justering av bakre tillbehör (10:H och 10:I)**

 Knappen låter dig höja och sänka det bakre tillbehöret.



• **Kontroll för bakre tillbehör (10:L)**

 Använd den här knappen för att mata / ta bort ström till tillbehöret.

• **Hydraulisk tillbehörslyftare (10:M)**

 Flytande läge.

 Sänkning.

 Viloläge (centralt).

 Lyft.

• **Kontrollspakar för hydrauluttag (Mod. 740 IOX) (10:O och 10:N)**

De två spakarna styr hydrauluttagen på den främre vänstra sidan.

De har tre lägen:
Läge framåt / bakåt.
Centralt läge.

• **Växellådans inkopplings-/frigöringsspak (12)**

Inkopplad transmission = spak ute. För normal användning.



Transmission oläst = spak in.
Maskinen kan flyttas för hand.

• **Kraftuttag (13 och 14)**



Dessa stöd gör att du enkelt och snabbt kan byta från ett tillbehör till ett annat.

Remspänningsutlösning: se figur 13.

Remspänning: se figur 13 och 14.

5. ANVÄNDNING AV MASKINEN

5.1. FÖRBEREDANDE ÅTGÄRDER

• **Tankning och påfyllning**

VIKTIGT Maskinen tillhandahålls utan motorolja och bränsle.

Innan maskinen används, kontrollera att det finns bränsle och oljenivån. För metoder och försiktighetsåtgärder för tankning och påfyllning av olja, följ instruktionerna i motorhäftet.

• **Reglering av sätet**

Se figur 15.

• **Rattreglering (9:E)**

Skruva loss rattens justeringsskruv (9:D) för att höja eller sänka ratten till önskat läge. Dra åt.

• **Reglering av klipphöjden (10:G)**



Tryck för att öka klipphöjden.



Tryck för att minska klipphöjden.

Skärenheten är ansluten till uttaget (16:A).

• Däcktryck

För däcktryck se "0 TABELL ÖVER TEKNISKA SPECIFIKATIONER".

• Förberedelse av maskinen för arbetet

ANMÄRKNING Denna maskin låter dig klippa gräsmattan på olika sätt, innan du börjar arbeta ska du förbereda maskinen enligt hur du tänker klippa gräset.

5.2. SÄKERHETSKONTROLLER

• Allmänna säkerhetskontroller

Föremål	Resultat
Bränslesystem och anslutningar.	Ingen läcka.
Elkablar.	Isoleringen är hel. Inga mekaniska skador.
Avgassystem.	Inga förluster i anslutningspunkter. Alla skruvar är åtdragna.
Oljekretsen.	Ingen läcka. Inga skador.
Kör maskinen framåt/bakåt och släpp körpedalen.	Maskinen stannar.
Provkörning	Ingen onormal vibration. Inget onormalt ljud.

• Kontroller av säkerhetsanordningar

Tillstånd	Åtgärd	Resultat
Föraren sitter inte. Parkeringsbromsen inkopplad.	Försök att slå på motorn.	Motorn startar inte. Meddelandet "SITT NER" visas på displayen (i förekommande fall).
Föraren sitter. Parkeringsbromsen urkopplad.	Försök att slå på motorn.	Motorn startar inte. Meddelandet "TRYCK PÅ BROMSEN" visas på displayen (i förekommande fall).
Föraren sitter. Parkeringsbromsen inkopplad.	Försök att slå på motorn.	Motorn startar.
Motorn tänd, skärenhet urkopplad, parkeringsbroms inkopplad.	Föraren reser sig från förarstolen.	Motorn förblir påslagen.
Motorn tänd, skärenhet urkopplad, parkeringsbroms urkopplad.	Föraren reser sig från förarstolen.	Motorn stannar.
Motorn tänd, skärenhet inkopplad, parkeringsbroms urkopplad	Föraren reser sig från förarstolen.	Motorn stannar.

Motorn tänd, skärenhet inkopplad, parkeringsbroms inkopplad	Föraren reser sig från förarstolen.	Motorn stannar.
---	-------------------------------------	-----------------

5.3. ANVÄNDNING PÅ SLUTTANDE MARK

VIKTIGT Maskinen får inte användas på sluttningar större än 10°, oavsett körriktning.

VIKTIGT Minska hastigheten i sluttningar och skarpa svängar för att undvika att välta eller tappa kontrollen över maskinen.

5.4. UPPSTART OCH ARBETE

• Start

1. Öppna bensinkranen (17:B).
2. Sätt i nyckeln i huvudströmbrytaren (8:A).
3. Aktivera kraftöverföringen (12) - (spak ute).
4. Sätt i nyckeln i brytaren (10:C).
5. Håll inte foten på kopplingspedalen (9:C).

Vid avresor med kallstart:

1. Aktivera parkeringsbromsen (9:A).
2. Sätt gasreglaget på maxläge (10:A).
3. Dra ut chokereglaget helt (10:B).
4. Vrid nyckelbrytaren till läge "I" och tryck på START-knappen (10:P).

Vid avresor med varmastart:

5. Aktivera parkeringsbromsen (9:A).
6. Sätt gasreglaget på maxläge (10:A).
7. Chokereglaget (10:B) måste sänkas.
8. Vrid nyckelbrytaren till läge "I" och tryck på START-knappen.

ANMÄRKNING Vid startsvårigheter, insistera inte länge med motorn för att undvika att batteriet laddas ur och för att inte översvämma motorn. Detta för att undvika att batteriet laddas ur och att motorn överfylls med bränsle. Vrid tillbaka nyckeln till stoppläge, vänta några sekunder och upprepa sedan momentet. Om problemet kvarstår, läs kapitel 8 i denna bruksanvisning samt bruksanvisningen gällande motorn.

• Köra

1. Trampa ner pedalen (9:A) helt och släpp den.
2. Aktivera pedalen (9:C) för att flytta maskinen.
3. Kör till arbetsområdet.
4. Om det finns främre tillbehör monterade ska kraftuttaget aktiveras (10:F).
5. Börja jobba.

5.5. STOPP

För att stänga av maskinen:

1. Trampa ner parkeringsbroms pedalerna helt (9:A).
2. Dra spaken (9:B) uppåt.
3. Släpp dragpedalen (9:A).
4. Låt motorn köra minst en eller två minuter.
5. Tryck på STOPP-knappen (10:P) för att stänga av maskinen.
6. Vrid nyckelbrytaren (10:C) till läge "0" och ta bort den.
7. Stäng bensinkranen. Denna indikering är särskilt viktig om maskinen ska transporteras på släp eller liknande.
8. Ta ut nyckeln från huvudströmbrytaren.



Motorn kan bli mycket varm direkt efter att den stängts av. Vidrör inte ljuddämparen och närliggande delar. Det finns fara för brännskador.

5.6. EFTER ANVÄNDNING

- Låt motorn kallna innan maskinen ställs inomhus.
- Utför rengöring (avsnitt 6.3).

Varje gång som maskinen lämnas utan övervakning eller när du lämnar förarplatsen eller parkerar maskinen:

1. Stanna maskinen.
2. Sätt skärenhetsgruppen i det minimala höjdläget.
3. Se till att alla rörliga delar har stannat helt.
4. Ta ur tändningsnyckeln.

6. UNDERHÅLL

Säkerhetsnormerna som ska följas beskrivs i kapitel 1. Respektera noggrant dessa anvisningar för att inte riskera allvarliga risker eller faror:

Innan du utför några kontroller, rengöring eller underhåll/justeringar på maskinen:

- Koppla ur skärenheten.
- Stanna maskinen.
- Lägg i friläget.
- Dra åt parkeringsbromsen.
- Stäng av motorn.
- Säkerställ att samtliga komponenter i rörelse har stannat av.
- Ta bort tändningsnyckeln.
- Bär lämpliga kläder, arbetshandskar och skyddsglasögon.

VIKTIGT *Lämna aldrig nyckeln insatt eller inom räckhåll för barn eller olämpliga personer.*

6.1. PÅFYLLNING AV BRÄNSLE

Genomskinligheten i fönstret (17:A) på tanken gör att du enkelt kan kontrollera nivån. Fyll inte tanken helt full, så att den fortfarande kan expandera utan att svämma över när bensinen värms upp.

VIKTIGT *Använd endast blyfri bensin. Blanda inte bensin med olja.*

VIKTIGT *Plastdelarna kan skadas av bensinspill; avlägsna omedelbart spill med vatten. Garantin täcker inte skador på plastdelar på karosseriet eller på motorn som orsakats av bensin.*

6.2. KONTROLL OCH PÅFYLLNING AV MOTOROLJA

VIKTIGT *Följ alla föreskrifter som anges i motorns bruksanvisning.*



Kontrollera oljenivån innan varje användning.

Mod. Honda GXV 630; 660; 690 (18):

1. Rengör runt stängsen. Skruva loss och ta bort den.
2. Rengör stängsen.
3. Sätt i stängsen helt utan att skruva fast den.
4. Dra ut stängsen igen.
5. Kontrollera oljenivån.
6. Fyll på om nivån är under "FULL"-markeringen.

Mod. B&S 8270; B&S VANGUARD 18HP (19 och 20):

1. Rengör runt stängsen.
2. Skruva loss och ta bort den.
3. Rengör stängsen.
4. Sätt i stängsen helt och skruva fast den.
5. Skruva loss och dra ut stängsen igen.
6. Kontrollera oljenivån.
7. Fyll på om nivån är under "FULL"-markeringen.

6.3. RENGÖRING

• Allmänna indikationer

Efter varje användning, ska du rengöra maskinen enligt följande instruktioner:

- Använd inte vattenstrålar och undvik att blöta ner motorn och de elektriska komponenterna.
- Avlägsna ackumulerat gräsrester och lera inne i chassit.
- Se alltid till att luftintagen är fria från skräp.
- Använd inte frätande vätska för att rengöra chassit.
- För att reducera brandrisken håll motorn fri från rester av gräs, blad eller överskottsfett.

1. Rengör motorns kylluftintag (18:A).
2. Efter rengöring med vatten, starta maskinen och monteringen av skärenheten som är installerad på den för att avlägsna vattnet som annars skulle kunna tränga in i lagren och orsaka skada.

6.4. BATTERI

Läs igenom och följ noggrant anvisningarna för laddning i bruksanvisningen som medföljer batteriet. Om inte anvisningarna efterföljs eller batteriet inte laddas upp kan skador på batteriet orsakas som inte går att reparera. Ett urladdat batteri måste laddas upp så fort som möjligt.

Laddning med motor:

1. Om du har ett nytt batteri, anslut kablarna till batteriet.
2. Ta maskinen utomhus.
3. Starta motorn enligt instruktionerna i denna manual.
4. Låt motorn gå kontinuerligt i 45 minuter (tiden som krävs för att ladda batteriet helt).
5. Släck motorn.

Laddning med batteriladdare.

VIKTIGT *Uppladdning måste utföras med en utrustning med konstant spänning. Andra typer av uppladdningssystem kan allvarligt skada batteriet.*

6.5. UNDERHÅLL AV SKÄRENHETEN



Vidrör inte skärenheten förrän tändnyckeln avlägsnats och skärenheten står helt still. Se till att skärenheten kan röra sig, även om nyckeln har tagits bort (för modeller med batteri).



Alla åtgärder gällande skärenheterna (nedmontering, slipning, justering, reparation, återmontering och/eller byte) är tunga arbeten som kräver en specifik kompetens och användning av lämpliga utrustningar; av säkerhetsskäl måste de därför alltid utföras vid ett specialiserat centrum.



Byt alltid ut skärenheter som är skadade, skeva eller utslitna tillsammans med deras skruvar för att upprätthålla korrekt balans.

VIKTIGT Använd alltid originalskärenheter med koden som anges i tabellen "Tekniska specifikationer".

7. TRANSPORT, FÖRVARING OCH KASSERING

7.1. TRANSPORT

När maskinen ska förflyttas ska du:

1. koppla ur skärenheten;
2. sätt skärenhetsgruppen i det maximala höjdläget;
3. stäng av maskinen och ta bort tändningsnyckeln;
4. koppla ur transmissionen (avs. 4).

När maskinen transporteras med ett fordon eller släp ska du:

- använda ramper med lämplig bärförmåga, bredd och längd,
- lasta maskinen med släckt motor, utan isatt tändnyckel och utan förare. Det kan krävas flera personer för att skjuta den,
- stäng bränslekranen (i förekommande fall),
- sänk skärenheten,
- placera den så att den inte kan skada någon;
- sätt i transmissionen (avs. 4);
- fäst den ordentligt på transportmedlet med rep eller kedjor för att förhindra att den välter med möjligt skada.

7.2. FÖRVARING

När maskinen ska ställas undan i över 30 dagar:

- Låt motorn svalna
- Koppla ur batterikablarna och förvara dem på en torr och sval plats.
- Töm bränsletanken och följ instruktionerna i motorns instruktionsbok.
- Gör noggrant rent maskinen.
- Kontrollera att maskinen inte har några skador. Kontakta det auktoriserade servicecentret vid behov.

Ställ undan maskinen:

- med skärenhetsgruppen sänkt,
- i en torr miljö
- skyddad mot väder och vind
- möjligen täckt med en presenning;
- på en plats utom räckhåll för barn
- se till att nycklar eller verktyg som använts för underhållsarbetet tagits bort.

När man på nytt tar maskinen i funktion:

- kontrollera att det inte läcker bensin från rören, bränslekranen och förgasaren;
- förbered maskinen enligt indikationerna i kapitel 5 "Maskin användning".

ANMÄRKNING Fullständig laddning av batteriet ska göras minst en gång i månaden och alltid innan arbetet återupptas.

ANMÄRKNING Förvara maskinen så att den inte utgör konfliktfara, oavsiktligt eller slumpmässigt, för personer, barn eller djur.

8. FELSÖKNING

FEL	MÖJLIG ORSAK	AVHJÄLPA
1. <u>Konsolen startar inte.</u>	Allmän nyckelbrytare i "O".	Vrid den allmänna nyckelbrytaren till "I".
2. <u>Konsolen startar inte.</u> Med huvudströmbrytaren i "I" och tändningslåset i "I" förblir konsolen avstängd	Batteriet är dåligt anslutet.	Kontrollera batteriets anslutningar.
	Batteriet är helt urladdat.	Ladda batteriet.
	Bränd säkring.	Byt ut säkringen.
3. <u>Startmotorn kör inte.</u> Med tändningslåset på "I" tänds skärmen, men genom att trycka på knappen "STARTA / STOPPA MOTOR" kör startmotorn inte.	Batteriet är otillräckligt laddat.	Ladda batteriet.

<p>4. <u>Startmotorn kör, men motorn startar inte</u> Med tändningslåset på "I" tänds skärmen genom att trycka på knappen "STARTA / STOPPA MOTOR", startmotorn kör, men motorn startar inte.</p>	<p>Bensinkranen är stängd. Bristande bensintillströmning. Tändningsfel.</p>	<p>Öppna bensinkranen. - Kontrollera nivån i tanken. - Kontrollera bränslefiltret. - Kontrollera att tändstiften sitter fast. - Kontrollera att avståndet är korrekt mellan elektroderna och att de är rena.</p>
<p>5. <u>Batterilampan och siffrorna blinkar. (740 IOX, 540 IX)</u> <u>Meddelandet "BATT" visas. (340 IX)</u> Försök att starta maskinen; maskinen startar inte, "Batteri"-lampan och texten på "siffrorna" börjar att blinka för att indikera en spänning lägre än 12V.</p>	<p>Batteriet är otillräckligt laddat. Laddningssäkring är bränd. Söndrigt batteri.</p>	<p>Ladda batteriet. Byt ut säkringen. Byt ut batteriet.</p>
<p>6. <u>Batterilampan och siffrorna blinkar. (740 IOX, 540 IX)</u> <u>Meddelandet "BATT" visas. (340 IX)</u> "Batteri"-lampan och texten på "siffrorna" börjar att blinka för att indikera en spänning högre än 12V.</p>	<p>Texten på "siffrorna" indikerar en spänning högre än 12V; det finns en överspänning.</p>	<p>Vänd dig till en auktoriserad serviceverkstad.</p>
<p>7. <u>Batterilampan och siffrorna blinkar och sedan stängs motorn av. (740 IOX, 540 IX)</u> <u>Meddelandet "BATT" visas. (340 IX)</u> "Batteri"-lampan och texten på "siffrorna" blinkar för att indikera en spänning högre än 12V, sedan stängs maskinen av.</p>	<p>Batteriet ligger över tröskelvärdet för överspanningsutlösning.</p>	<p>Vänd dig till en auktoriserad serviceverkstad.</p>
<p>8. <u>Motorn är i rörelse, "Batteri"-lampan och texten på "siffrorna" anger en spänning lägre än 12V. (740 IOX, 540 IX)</u> <u>Meddelandet "BATT" visas. (340 IX)</u></p>	<p>Om tillståndet kvarstår: Laddningssäkring är bränd. Söndrigt batteri. Batteriladdaren är sönder.</p>	<p>Byt ut säkringen. Byt ut batteriet. Vänd dig till en auktoriserad serviceverkstad.</p>
<p>9. <u>Det är svårt att starta eller motorn går ojämnt.</u></p>	<p>Problem med förgasning.</p>	<p>Rengör eller byt ut luftfiltret.</p>
<p>10. <u>Motorns effekt minskar under arbetet.</u></p>	<p>För hög hastighet i förhållande till klipphöjden.</p>	<p>Sänk körhastigheten och/eller öka klipphöjden.</p>
<p>11. <u>Batterilampan släcks inte efter några minuters arbete. (740 IOX, 540 IX)</u></p>	<p>Otillräcklig återuppladdning.</p>	<p>Vänd dig till en auktoriserad serviceverkstad.</p>
<p>12. <u>Oljevarningslampan tänds under arbete. (740 IOX, 540 IX)</u></p>	<p>Problem med motorns smörjning.</p>	<p>- Stäng omedelbart av maskinen. - Återställ oljenivån (om problemet kvarstår, vänd dig till en auktoriserad serviceverkstad).</p>
<p>13. <u>Motorn stängs av utan någon uppenbar anledning.</u></p>	<p>- Bränslet är slut. - Försök att starta om motorn.</p>	<p>Fyll på bränsle (om problemet kvarstår, vänd dig till en auktoriserad serviceverkstad).</p>

14. <u>Ojämn klippning.</u>		Kontrollera däcktrycken.
	Skärenheterna är inte längre skarpa.	Vänd dig till en auktoriserad serviceverkstad.
	För hög körhastighet i förhållande till höjden på gräset som ska klippas.	Sänk körhastigheten och/eller öka klipphöjden.
	Skärenhetsgruppen är full av gräs.	- Vänta tills gräset är torrt. - Rengör skärenhetsgruppen.
15. <u>Onormala vibrationer under användning.</u>	- Obalanserade skärenheter. - Lösa skärenheter. - Lösa delar. - Eventuella skador.	Vänd dig till en auktoriserad serviceverkstad för kontroll, byte eller reparation.
16. <u>Maskinen rör inte på sig när man trycker ned körpedalen med motorn igång.</u>	Växellådans "urkopplingsspak" i växellådans urkopplade läge.	Aktivera kraftöverföringen.

ANMÄRKNING Om felen efter att ha tillämpat de åtgärder som beskrivs, kontakta din återförsäljare.

ANMÄRKNING För ytterligare problem som inte anges i tabellen, kontakta omedelbart ett auktoriserat assistanscenter.

TÜRKÇE - Orjinal talimatların çevirisi

Makineyi kullanmadan bütün talimat kılavuzu okuyun.
Kullanıcı kılavuzları mevcuttur:
▷ stiga.com web sitesinde
▷ QR kodunu taratarak



DİKKAT: MAKİNEYİ KULLANMADAN ÖNCE BU KILAVUZU DİKKATLİ BİR ŞEKİLDE OKUYUN.
İleride kullanmak üzere güvenli bir şekilde muhafaza edin.

NOT Bu dokümanın amacı makinenin güvenli kullanımı ve bakımı için kolay ve kağıt esaslı bir kılavuz sağlamaktır. Daha detaylı bilgi için, dijital kullanıcı kılavuzlarının tamamını indirin.

1. GÜVENLİK YÖNETMELİKLERİ

1.1. EĞİTİM

! Kumandaları ve makinenin uygun şekilde nasıl kullanılacağını iyi öğrenin. Motorun hızlı bir şekilde nasıl durdurulacağını öğrenin. Uyarılara ve talimatlara uyulmaması yangınlara ve/veya ciddi yaralanmalara neden olabilir.

- Makinenin asla çocuklar veya talimatlar hakkında bilgi sahibi olmayan kişiler tarafından kullanılmasına izin vermeyin. Yerel yasalar, kullanıcılar için minimum yaş belirleyebilir.
- Makineyi asla kullanıcı yorgun veya rahatsız veya ilaç, uyuşturucu, alkol veya refleksleri ve konsantrasyonu zayıflatan maddeler almışsa kullanmayın.
- Başka kişilere veya mallarına gelebilecek kazalardan ve beklenmedik olaylardan operatörün veya kullanıcının sorumlu olduğunu unutmayın. Üzerinde çalışılacak arazide, özellikle eğimlerde, engebeli, kaygan veya dengersiz arazide bulunan potansiyel riskleri değerlendirme ile gerek kendisinin, gerekse başkalarının güvenliğini sorumluluğu kullanıcıya aittir.
- Makine satılırsa veya başkalarına ödünç verilirse, operatörün bu kılavuzda bulunan kullanıcı talimatlarını gözden geçirmesini sağlayın.

1.2. ÖN İŞLEMLER

Kişisel Koruyucu Donanım (KKD)

- Daima; uygun iş kıyafeti, kaymaz tabanlı dayanıklı iş ayakkabıları ve uzun pantolon giyin. Makineyi çıplak ayakla veya açık sandaletlerle kullanmayın. İştme duyusunu koruyucu kulaklık takın.
- Eller için risk olan tüm durumlarda iş eldivenleri kullanın.
- Makineye veya çalışma ortamında mevcut nesnelere ve materyallere takılabilecek eşarplar, gömlekler, kolyeler, bilezikler, sarkan kısımları ve bağcıkları olan ya da kravat içeren giysiler ve her halükarda sallantılı veya bol aksesuarlar kullanmayın.
- Uzunsu, saçlarınızı arkada toplayıp bağlayın.

Çalışma / Makine Alanı

- Bütün çalışma sahasını iyice kontrol edin ve makine tarafından fırlatılabilecek veya kesim cihazına/döner aksama hasar verebilecek her türlü nesneyi uzaklaştırın (taşlar, dallar, demir teller, kemikler, vb.).

İçten yanmalı motor: yakıt

! Yakıt oldukça yanıcıdır.

- Yakıtı onaylı kaplar içinde, güvenli bir yerde, tüm çıplak alevlerden veya ısı kaynaklarından uzakta tutun.
- Yakıt doldururken veya yakıtla uğraşırken sigara içmeyin.
- Yalnızca açık alanda yakıt takviyesi yapın ve takviye etmek için bir huni kullanın.
- Motor çalışırken veya sıcakken, kesinlikle depo kapağını çıkarmayın veya yakıt eklemeyin.
- İçindeki kontrol etmek için, deponun ağzına açık alevle yaklaşmayın.
- Makinenin üstündeki veya yerdeki tüm dökülmüş yakıt kalıntılarını derhal temizleyin.
- Tüm yakıt depolarının ve kaplarının kapaklarını sağlamca yerine yerleştirin.

1.3. ÇALIŞMA SIRASINDA

- Motoru, tehlikeli karbon monoksit dumanlarının toplanabileceği kapalı yerlerde çalıştırmayın. Çalıştırma işlemleri, açık havada veya iyi havalandırılan bir alanda gerçekleştirilmelidir. Egzoz gazlarının zehirli olduğunu daima asla unutmayın.
- Makineyi başlatırken; susturucuyu ve dolayısıyla egzoz dumanlarını, yanıcı maddelere doğru yönlendirmeyin.
- Makineyi patlama riski taşıyan ortamlarda, alev alabilir sıvıların, gazların veya tozların bulunduğu ortamlarda kullanmayın. Elektrikle temas veya mekanik sürtünme, tozu veya buharı tutuşturabilecek kıvılcımlar oluşturabilir.
- Sadece gün ışığında veya yeterli yapay ışıktaki ve iyi görünürlük koşullarında çalışın.
- Diğer insanlar, çocukları ve hayvanları çalışma alanından uzaklaştırın. Çocuklar başka bir yetişkinin gözetiminde olmalıdır.
- İslak çimde, yağmur altında ve fırtına riski olduğunda, özellikle de yıldırım düşmesi olasılığı varken çalışmayın.
- Düzensiz zemin (tepelik yerler, çukurlar), eğimler, gizli tehlikeler ve görüşü sınırlandırabilecek engellere karşı dikkatli olun.
- Yan kaymayaveya makinenin kontrolünü kaybetmeye neden olabilecek yön değişimlerine ve tekerleklerin engellerle (taşlar, dallar, ağaç kökleri, vb.) karşılaşmamasına çok dikkat ederek ve kendi dengezinizi sağlam olduğundan emin olarak, her zaman eğime çapraz yönde çalışın, kesinlikle yukarı/aşağı yönde çalışmayın.
- Makine, biçme yönünden bağımsız olarak, 10°'nin üzerindeki eğimli yüzeylerde kullanılmamalıdır.
- Çim olmayan yüzeylerden geçerken kesim cihazını durdurun.

- Gerek makinenin çalıştırılması, gerekse kullanımı esnasında ellerinizi ve ayaklarınızı kesim cihazından daima uzak tutun.
- Boşaltma açıklığından uzak durun.
- Siperleri hasar görmüşse, yoksa veya doğru yerleştirilmemişse makineyi kesinlikle kullanmayın (çim toplama haznesi, arka boşaltma siperi).
- Mevcut emniyet sistemlerini/mikro anahtarları devre dışı bırakmayın, etkisiz hale getirmeyin, çıkarmayın veya kurcalamayın.
- Makinenin devrilmesini ve kontrolünün kaybedilmesini önlemek için, özel dikkat gerektiren eğimli arazide çok dikkatli olun. Kontrol kaybının başlıca nedenleri şunlardır:
 - Tekerleklerin yetersiz yol tutuşu.
 - Aşırı hız.
 - Ani yön değişiklikleri.
 - Yetersiz frenleme.
 - İşe uygun olmayan makine tipi.
 - Arazi koşullarının etkisinin bilincinde olmamak.
 - Makinenin yedekte çekme amaçlı kullanımı.
- Makine yol yakınlarında kullanılıyorsa, trafiğe dikkat edin.
- Tüm hareketli parçaların tamamen durmuş olduğundan emin olarak, kesim cihazını serbest bırakın, motoru durdurun ve kontak anahtarını çıkarın:
 - Makineyi taşırken;
 - Makinenin gözetimsiz bıraktığı her defasında;
 - Engelleri çıkarmadan veya boşaltma konveyöründeki tıkanıklığı gidermeden önce;
 - Makineyi kontrol etmeden, temizlemeden ya da makine üzerinde çalışmadan önce;
 - Yabancı bir nesneye çarptıktan sonra. Makineyi hasar bakımından kontrol edin ve gerekiyorsa, tekrar kullanmadan önce onarın;
 - Makine anormal şekilde titremeye başlarsa: olası hasar bakımından kontrol edin; gevşemiş kısımlar olup olmadığını kontrol edin ve bunları sıkıştırın; tüm kontrol, onarım ve değişim işlemlerini, yalnızca Yetkili Servis Merkezine yaptırın.
- Gerek makinenin çalıştırılması, gerekse kullanımı esnasında ellerinizi ve ayaklarınızı kesim cihazından daima uzak tutun.
- Dikkat: kesim cihazı kapatıldıktan veya motor durduktan sonra da birkaç saniye dönmeye devam eder.
- Dönen kesim cihazı diğerlerinin de dönmesini tetikleyebileceğinden, birden fazla kesim cihazına sahip kesim cihazı donanımına dikkat edin.
- Boşaltma açıklığından uzak durun.
- Çalışma sırasında ısınan motor parçalarına dokunmayın. Yanma riski.
- Yangın riskinden kaçınmak için, motor çalışır durumdayken makineyi uzun çimlerin içinde bırakmayın.
- Ellerinizi ve ayaklarınızı mafsallı direksiyon bağlantısından ve koltuk desteğinden uzak tutun. Ezilmeye bağlı yaralanma riski mevcuttur.



Çalışma esnasında kırılma veya kaza durumunda, derhal motoru durdurun ve başka hasarlara sebep olmamak için makineyi uzaklaştırın; yaralanmaların olduğu bir kaza meydana gelirse veya üçüncü kişiler yaralanırsa; duruma en uygun olan ilk yardım müdahalesini derhal gerçekleştirin ve gereken herhangi bir sağlık hizmeti için tıbbi yetkililerle iletişime geçin. Gözden kaçmaları durumunda kişilerde veya hayvanlarda hasar veya yaralanmalara yol açabilecek olası kalıntıları dikkatlice gidirin.

1.4. BAKIM, DEPOLAMA VE NAKLİYE

Makine güvenliğini ve yüksek performans seviyelerini korumak için, düzenli bakım ve doğru depolama sağlayın.

- Asla makineyi aşınmış veya hasar görmüş parçalar ile kullanmayın. Arızalı veya aşınmış parçalar daima değiştirilmeli, kesinlikle onarılmamalıdır. Yalnızca orijinal yedek parçaları kullanın.
- Makinenin ayar işlemleri esnasında, parmakların hareketli kesim cihazı ve makinenin sabit kısımları arasında sıkışıp kalmasını önlemeye dikkat edin.
- Yangın riskini azaltmak için, yağ ve/veya yakıt sızıntıları olup olmadığını düzenli olarak kontrol edin.



İşbu bilgilerde belirtilen gürültü ve titreşim seviyesi makinenin maksimum kullanım değerleridir. Dengesiz bir kesim elemanının kullanılması, hareket hızının aşırı olması veya bakım eksikliği gürültü emisyonlarını ve titreşimleri ciddi ölçüde etkiler. Buna bağlı olarak, yüksek gürültüden ve titreşimlerin neden olduğu tahriklere kaynaklanan olası zararları gidermeye yönelik önlemlerin alınması gerekir; makinenin bakımını iyi yapın, çalışırken kulak koruyucu cihazlar takın ve molalar verin.

- Deposunda yakıt varken, makineyi; yakıt buharlarının çıplak alev, kıvılcıma veya kuvvetli birisi kaynağına ulaşabileceği bir alanda saklamayın.
- Yangın risklerini azaltmak için, kalıntı içeren kapları oda içerisinde bırakmayın.

1.5. ÇEVRENİN KORUNMASI

- Ambalajların, aşınmış parçaların veya çevreye zarar verebilecek herhangi bir parçanın imha edilmesinde yerel yönetmeliklere titizlikle uyun; bu atıklar, normal atıklarla birlikte atılmamalı, ayrılarak malzemelerin geri dönüşümünü yapan toplama merkezlerine götürülmelidir.
- Atık malzemelerin bertarafı için yerel düzenlemelere uyun.
- Makine hizmetten alındığında, doğaya atmayın; yürürlükteki yerel düzenlemelere uygun olarak bir atık döküm tesisine götürün.



Kullanılmış ürün ve ambalajların ayrı toplanması, malzemelerin geri dönüştürülmesine ve yeniden kullanılmasına olanak tanır. Geri dönüştürülen malzemelerin yeniden kullanılması, çevrenin kirlenmesini önler ve hammadde talebini azaltır.

2. ÜRÜN AÇIKLAMASI

Bu makine, önden kesimli sürücünün oturarak kullandığı çim biçme makinesi olarak çalıştırılmak üzere tasarlanmış bir bahçıvanlık aletidir.

Makine, bir muhafaza tarafından korunan, kesim cihazını çalıştıran bir motora ve bunun yanı sıra makinenin hareket etmesini sağlayan bir şanzıman birimine sahiptir.

Makine mafsallıdır. Şasi ön bölüm ve arka bölüm olarak ikiye ayrılır ve bunlar birbirlerine göre yönlendirilebilir.

Mafsallı direksiyonu sayesinde makine, son derece sınırlı bir direksiyon yarıçapı ile ağaçların ve diğer engellerin etrafında sürülebilir.

Operatör daima sürücü mahallinde oturmuş halde makineyi çalıştırabilir ve ana kontrolleri kullanabilir.

Makinede takılı bulunan emniyet cihazları, makineyi ve kesim cihazları donanımını durduracaktır.

Amaçlanan kullanım ve uygunsuz kullanım

Bu makine, bahçelerde ve çimenlik alanlardaki çimleri kesmek amacıyla tasarlanmış ve üretilmiştir.

Üretici tarafından orijinal ekipman olarak verilen veya ayrıca satın alınabilecek özel mekanizmaların kullanımı; bu kılavuzda veya münferit mekanizmaların beraberindeki talimatlarda gösterildiği gibi, çalışmanın çeşitli işletim modlarında yapılmasına olanak verir.

Başka amaçla kullanımı tehlikeli olabilir ve insanlara ve/veya mülke zarar verebilir.

Uygunsuz kullanıma örnekler, aşağıdakileri içerebilir ancak yalnızca bunlarla sınırlı değildir:

- makine üzerinde diğer kişilerin, çocukların veya hayvanların taşınması;
- yedekte çekmeye yönelik özel mekanizma kullanılmaksızın yüklerin yedekte çekilmesi veya itilmesi amacıyla makinenin kullanılması;
- Kesim cihazının çimsiz kısımlarda kullanılması;
- Makinenin yaprak veya moloz toplamak için kullanılması;
- makinenin dengersiz, kaygan, buzlu, taşlı veya pürüzlü zemin, çamurlu su birikintisi veya bataklıklar üzerinde kullanılması.

ÖNEMLİ Makinenin uygunsuz kullanımı, garantiyi geçersiz kılacak ve Üreticinin her türlü sorumluluğunu kaldırarak, her türlü hasar sorumluluğunu veya kullanıcının kendisinin veya üçüncü şahısların yaralanmasıyla ilgili sorumlulukları kullanıcıya yükler.

ÖNEMLİ Makine yalnızca tek bir operatör tarafından kullanılmalıdır.

ÖNEMLİ Makine, kamuya açık yollarda dolaşım için tip onayına sahip değildir. (Karayolları kanunu tarafından gösterildiği üzere) trafiğe kapalı özel alanlarda kullanılmalıdır.

2.1. MAKİNENİN PARÇALARI (ŞEK. 1)

- Şasi
- Tekerlekler
- Direksiyon simidi
- Koltuk
- Konsol
- Pedal kumandası
- Ön mekanizmaları kaldırma kolu
- Motor kaputu
- Sabit motor muhafazası

- Sigorta yuvası
- Akü
- Yakıt deposu
- Şanzıman yağı deposu
- Motor
- Hidrolik prizler (Mod. 740 IOX)
- Mekanizmalar için hızlı serbest bırakma destekleri

2.2. GÜVENLİK İŞARETLERİ (ŞEK. 2)



DİKKAT

Tehlikeye işaret eder. Normalde tehlikenin özelliğini gösteren diğer işaretlerle birlikte kullanılır.



DİKKAT

Bu makineyi kullanmadan önce kullanım kılavuzunu dikkatle okuyun.



DİKKAT

Dağınık nesnelere dikkat edin. Çalışma alanında bulunan kişilere dikkat edin.



DİKKAT

Daima kulaklık takın.



DİKKAT

Makine, kamuya açık yollarda kullanım için onaylanmamıştır.



DİKKAT

Bu makine orijinal mekanizmaları takılıyken, yönden bağımsız olarak maksimum 10° eğimle ilerleyebilir.

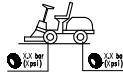

Lastik basıncı. Etiket, ideal lastik basıncı değerlerini gösterir - '0000 TEKNİK VERİLER TABLOSU' bölümüne bakın. Doğru lastik basıncı, makineyi kullanırken iyi sonuçlar elde etmek için önemli bir koşuldur.



Park freni kilitleme gösterimi.



Taşıyıcının (varsa) maksimum yük kapasitesini gösterir.

ÖNEMLİ Hasar görmüş veya okunamaz hale gelmiş etiketlerin değiştirilmesi gerekir. Yedek etiketleri bir Yetkili Servis Merkezinden sipariş edin.

3. MONTAJ

ÖNEMLİ Ambalajın açılması ve montaj işlemleri düz ve dengeli bir yüzey üzerinde uygun aletler kullanılarak gerçekleştirilmelidir, makinenin ve ambalajının taşınması için yeterli derecede yer bulunmalıdır.

3.1. AMBALAJDAN ÇIKARMA

1. Ambalajı, bileşenleri kaybetmemeye dikkat ederek, özenle açın
2. Kutunun içine bulunan, bu kılavuzun da yer aldığı belgelere başvurun.
3. Monte edilmemiş tüm parçaları kutudan çıkarın.
4. Aşağıdaki önlemleri alarak, makineyi ambalajdan çıkarın:
 - kesim cihazı donanımını, maksimum yükseklik seviyesine getirin (par. 4) hasara karşı korumak için, maksimum yüksekliğine getirin;
 - Öntahrik serbest bırakma kolunu, serbest kalmış konuma getirin (par. 4) (hidrostatik tahrikli modeller için).
 - Makineyi taban paletinden yukarı kaldırın.

3.2. KOLTUK MONTAJI

Koltuk montajı (Mod. 740 IOX, 540 IX): Bkz. şekil 3.

Koltuk montajı (Mod. 340 IX): Bkz. şekil 3.

Körük montajı (Mod. 740 IOX, 540 IX): Bkz. şekil 4.

Torpedo gözü montajı: Bkz. şekil 5.

Kolçaklar ve montaj için gereken bileşenler, makinenin ambalajı içerisinde ayrı bir pakette teslim edilir.

3.3. DİREKSİYON SİMİDİ MONTAJI

Bkz. şekil 6.

3.4. ÇEKİ ÇUBUĞU MONTAJI

Bkz. şekil 7.

3.5. HIZLI SERBEST BIRAKMA DESTEKLERİ MONTAJI

Hızlı serbest bırakma destekleri ve ilgili talimatlar, makinenin ambalajı içerisinde ayrı bir pakette verilmektedir.

Hızlı serbest bırakma desteklerini ön aks şaftlarına takın.

3.6. MEKANİZMALARIN MONTAJI

Her bir mekanizma ile birlikte ayrı olarak verilen montaj kılavuzuna bakın.

4. KONTROL KUMANDALARI

• Ana kontak (8:A)

Güç beslemesi anahtar ile etkinleştirilir.

Güç beslemesini etkinleştirmek için kontak anahtarını takın, üzerine bastırarak saat yönünde çevirin.

Güç beslemesini devre dışı bırakmak için anahtarı saat yönünün tersi yönde çevirin.

• Park freni pedalı (9:A)

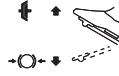

Serbest bırakılmış; tahrik devrededir. park freni etkin değildir.

Tamamen basılı; tahrik serbest bırakılır. Park freni tamamen etkindir ancak kilitleme değildir.

• Park freni kilitleme kolu (9:B)



Fren pedalını tamamen basılı konumda kilitlet.

• Tahrik pedalı (9:C)

Pedala ileri doğru basıldığında makine ilerler.

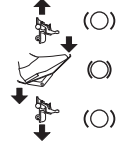

Pedal yüksüz olduğunda makine durdurulur.

Pedala geriye doğru basıldığında makine geri viteste hareket eder.

Pedal üzerindeki basınç azaltıldığında makinenin frenleri çalır.

• Gaz kontrolü (10:A)



Tam açık.



Rölantide.

• Hava kontrolü (10:B)



Gaz kolu tam açık: Jikle devrededir. Soğuk çalıştırma için.

Kumanda içeri itilmiş: Jikle devre dışıdır. Normal çalışma ve sıcak çalıştırma.

• Kontak anahtarı (10:C)

Anahtar, makine ateşlemesini etkinleştirir/devre dışı bırakır.

ÖNEMLİ Makinenin denetimsiz bırakıldığı veya kullanımda olmadığı her seferinde anahtarı çıkarın.

• Konsol modu tuş ekranı (Mod. 740 IOX, 540 IX) (10:D ve 11)



MOD tuşu (10:E).

Rakamlar (11:A).



Süre ölçer (11:B).



Ortam sıcaklığı (11:C).



Takometre (11:D).



Servis (11:E).



Akü (11:F).



Ara şanzıman (11:G).



12V AÇIK/KAPALI (11:H).



Ön far (11:I).



Maksimum eğim (11:L).



Park freni pedali (11:M).



Koltuk (11:N).



Yağ (11:P).

• **Ön far ve arka mekanizma kontrolü (Mod. 340 IX) (10:D ve 11)**



Ön far düğmesi/12V (10:E).

• **Süre ölçer ekranı (Mod. 340 X) (10:D ve 11)**



Süre ölçer ekranı (11:B).

• **Ara şanzıman (10:F)**



Ara şanzımanı devreye alma/devreden çıkarma düğmesi.

• **Arka mekanizma ayarı kontrolü (10:H ve 10:I)**



Düğme, arka mekanizmanın kaldırılmasına ve indirilmesine olanak tanır.

• **Arka mekanizma kontrolü (10:L)**



Mekanizmaya güç sağlamak/bağlantısını kesmek için bu düğmeyi kullanın.

• **Hidrolik mekanizma kaldıracı (10:M)**



Şamandıra konumu.



İndirme.



Rölanti (merkez) konumu.



Kaldırma.

• **Hidrolik priz kontrol kolları (Mod. 740 IOX) (10:O ve 10:N)**

İki kol, ön sol tarafta bulunan hidrolik prizleri kontrol eder. Üç konumu vardır: İleri / Geri konum. Merkezi konum

• **Şanzıman devreye alma/serbest bırakma kolu (12)**



Şanzıman devrededir = kol dışarıda. Normal kullanım için.

Şanzıman serbest bırakılmış = kol içeride. Makine elle hareket ettirilebilir.

• **Ara şanzıman (13 ve 14)**



Bu destekler, bir mekanizmadan diğerine kolay ve hızlı bir şekilde geçiş yapılmasına olanak sağlar.

Kayış gerginliğini serbest bırakma: Bkz. şekil 13.

Kayış gerdirme: Bkz. şekil 13 ve 14.

5. MAKİNEİN KULLANILMASI

5.1. ÖN İŞLEMLER

• Yağla ve yakıtla doldurma

ÖNEMLİ Makine, motor yağı veya yakıt olmadan temin edilir.

Makineyi kullanmadan önce yakıt olup olmadığını kontrol edin ve yağ seviyesini kontrol edin. Yakıt ikmali ve yağ takviyesiyle ilgili yöntemler ve önlemler için, motor el kitabındaki talimatları izleyin.

• Koltuk ayarı

Bkz. şekil 15.

• Direksiyon simidi ayarı (9:E)

Ayar kolunu (9:D) istediğiniz konuma kaldırmak veya indirmek için direksiyon simidinden çıkarın. Sıkıştırın.

• Kesim yüksekliğini ayarlama (10:G)



Kesme yüksekliğini artırmak için basın.



Kesme yüksekliğini azaltmak için basın.

Kesim cihazları donanımı prize bağlanır (16:A).

• Lastik basıncı

Lastik basıncı için "0 TEKNİK VERİLER TABLOSU"na bakın.

• Çalışmaya başlamadan önce makinenin hazırlanması

NOT Bu makine, çimenlikleri birçok farklı şekilde biçmek üzere kullanılabilir; çalışmaya başlamadan önce, çimenliğin nasıl biçileceğine göre makineyi hazırlayın.

5.2. GÜVENLİK KONTROLLERİ

• Genel güvenlik kontrolleri

Amaç	Sonuç
Yakıt hatları ve bağlantıları.	Kaçak yok.
Elektrik kabloları.	Tüm izolasyon sağlam. Mekanik hasar yok.
Egzoz sistemi.	Bağlantı noktalarında sızıntı yok. Tüm vidalar sıkıştırılmış.
Yağ hatları	Kaçak yok. Hasar yok.
Makineyi ileri/geri çalıştırın ve tahrik pedalını serbest bırakın.	Makine durur.
Test sürüşü	Anormal titreşim yok. Anormal ses yok.

• Güvenlik cihazları kontrolleri

Durum	İşlem	Sonuç
Sürücü koltukta değil. El freni devrede.	Motoru çalıştırmayı deneyin.	Motor çalışmıyor. Ekran (varsa) "SIT DOWN" görüntülenir.
Sürücü koltuğunda. El freni serbest bırakılmış.	Motoru çalıştırmayı deneyin.	Motor çalışmıyor. Ekran (varsa) "PRESS BRAKE" görüntülenir.
Sürücü koltuğunda. El freni devrede.	Motoru çalıştırmayı deneyin.	Motor çalışır.
Motor açık, kesim cihazı devre dışı, park freni devrededir.	Sürücü koltuktan kalkmış.	Motor açık kalır.
Motor açık, kesim cihazı devre dışı, park freni devre dışıdır.	Sürücü koltuktan kalkmış.	Motor durur.
Motor açık, kesim cihazı devrede, park freni devre dışıdır.	Sürücü koltuktan kalkmış.	Motor durur.
Motor açık, kesim cihazı devrede, park freni devrededir.	Sürücü koltuktan kalkmış.	Motor durur.

5.3. EĞİMLER ÜZERİNDE KULLANIM

ÖNEMLİ Makine, biçme yönünden bağımsız olarak, 10°'nin üzerindeki eğimli yüzeylerde kullanılmamalıdır.

ÖNEMLİ Devrilmesini önlemek ve makinenin kontrolünü kaybetmemek için eğimli yüzeylerde ve dar virajlarda hızı azaltın.

5.4. ÇALIŞTIRMA VE KULLANIM

• Çalıştırma

1. Benzin musluğunu açın (17:B).
2. Anahtarı kontağa takın (8:A).
3. Şanzımanı devreye alın (12) - (kol dışında).
4. Anahtarı kontağa takın (10:C).
5. Ayağınızı tahrik pedalında tutmayın (9:C).

Soğuk çalıştırma yapılıyorsa:

1. Park freni pedalını etkinleştirin (9:A).
2. Gazı kolunu tam açık konuma getirin (10:A).
3. Jikle kontrol kolunu tamamen dışarı çekin (10:B).
4. Anahtarı "I" konumuna çevirin ve START düğmesine basın (10:P).

Sıcak çalıştırma yapılıyorsa:

5. Park freni pedalını etkinleştirin (9:A).
6. Gazı kolunu tam açık konuma getirin (10:A).
7. Jikle kontrol kolunun (10:B) indirilmesi gereklidir.
8. Anahtarı "I" konumuna çevirin ve START düğmesine basın.

NOT Motorun çalıştırılmasıyla ilgili sorun varsa, akünün şarjının bitmesi ve motorun gazı boğulması riski olduğundan ısrarcı olmayın. Anahtarı Kapalı konumuna çevirin, birkaç saniye bekleyin ve ardından işlemi tekrarlayın. Aksaklık devam ederse, motor kullanıcı kılavuzuna ve bu kılavuzun 8. bölümüne başvurun.

• Hazır

1. Pedala (9:A) tamamen basın ve bırakın.
2. Makineyi hareket ettirmek için pedali (9:C) çalıştırın.
3. Çalışma alanına gidin.
4. Ön mekanizmalar takılmışsa, ara şanzımanı (10:F) etkinleştirin.
5. Çalışmaya başlar.

5.5. DURDURMA

Makineyi durdurmak için:

1. Park freni pedalına (9:A) tamamen basın.
2. Kolu (9:B) yukarı doğru çekin.
3. Pedali (9:A) serbest bırakın.
4. Motoru bir veya iki dakika rölantide bırakın.
5. Makineyi kapatmak için STOP düğmesine (10:P) basın.
6. Kontak anahtarını (10:C) "0" konumuna çevirerek dışarı çekin.
7. Benzin musluğunu kapatın. Bu gösterge, makinenin römork veya benzeri bir araç üzerinde taşınması gerektiğinde özellikle önem arz eder.
8. Anahtarı kontaklıktan çıkarın.



Motor kapatıldıktan hemen sonra çok sıcak olabilir. Egzoza veya bitişikteki kısımlara dokunmayın. Bu, yanık yaralarına neden olabilir.

5.6. KULLANDIKTAN SONRA

- Kapalı bir yerde saklamadan önce, motorun soğumasına olanak tanıyın.
- Temizleyin (par. 6.3).

makinenin gözetimsiz bırakıldığı, operatörün sürüş koltuğundan kalktığı veya makineyi park ettiği her defasında:

1. Makineyi durdurun.
2. Kesim cihazı donanımını en düşük yükseklik konumuna getirin.
3. Tüm hareketli kısımların tamamen durduklarından emin olun.
4. Kontak anahtarını çıkarın.

6. BAKIM

Uyulacak güvenlik yönetmelikleri bölüm 1'de açıklanmıştır. Ciddi riskler veya tehlikelerle karşılaşmamak için bu talimatları titizlikle uyun:

Makine üzerinde herhangi bir muayene, temizlik veya bakım/ayar işlemine başlamadan önce:

- Kesim cihazını devreden çıkarın.
- Makineyi durdurun.
- Vitesi boşa alın.
- Park frenini devreye alın.
- Motoru durdurun.
- Hareket eden tüm bileşenlerin durduğundan emin olun.
- Kontak anahtarını çıkarın.
- Uygun giysiler giyin, iş eldiveni ve koruyucu gözlük takın.

ÖNEMLİ *Kontak anahtarını asla takılı halde veya çocukların ya da yetkisz kişiler ile ulaşabilecekleri yerlerde bırakmayın.*

6.1. YAKIT İKMALİ

Depo camının (17:A) şeffaf olması seviye kontrolünü kolaylaştırır. Benzin ısındığında taşmadan genleşmesi için depoyu tamamen doldurmayın.

ÖNEMLİ *Yalnızca kurşunsuz benzin kullanın. Benzin ile yağı karıştırmayın.*

ÖNEMLİ *Bozulmalarından kaçınmak için, plastik parçaların üstüne benzin damlatmayın. Rastlantsal sızıntılar durumunda, derhal suyla durulayın. Garanti; benzinin, karoserin plastik parçalarında veya motorda neden olduğu hasarı kapsamaz.*

6.2. MOTORYAĞINI KONTROL EDİN VE TAKVİYE EDİN

ÖNEMLİ *Motor kullanıcı kılavuzunda verilen tedbirlere uyun.*



Kullanım öncesinde daima yağ seviyesini kontrol edin.

Mod. Honda GXV 630; 660; 690 (18):

1. Seviye ölçüm çubuğunun çevresini temizleyin. Sökerek çıkarın.
2. Çubuğu temizleyin.
3. Çubuğu döndürmeden yerine tamamen yerleştirin.
4. Çubuğu tekrar çıkarın.
5. Yağ seviyesini kontrol edin.
6. Yağ seviyesi düşüğe, "DOLU" işaretine kadar doldurun.

Mod. B&S 8270; B&S VANGUARD 18HP (19 ve 20):

1. Seviye ölçüm çubuğunun çevresini temizleyin.
2. Sökerek çıkarın.
3. Çubuğu temizleyin.
4. Çubuğu döndürerek yerine tamamen yerleştirin.
5. Çubuğu sökerek tekrar çıkarın.
6. Yağ seviyesini kontrol edin.
7. Yağ seviyesi düşüğe, "DOLU" işaretine kadar doldurun.

6.3. TEMİZLİK

• Genel talimatlar

Her kullandıktan önce, aşağıdaki talimatları izleyerek iyice temizleyin:

- Su jetleri kullanmayın ve motorun ve elektrikli bileşenlerin ıslanmasını önleyin.
- Şasinin içinde biriken ot kalıntılarını ve çamuru temizleyin.
- Hava girişlerinde kalıntı bulunmadığından daima emin olun.
- Şasiyi temizlemek için aşındırıcı sıvılar kullanmayın.
- Yangın riskini azaltmak için, motoru otlardan, yaprak kalıntılarından veya aşırı gresten temizlenmiş bir halde muhafaza edin.

1. Motor soğutma havası girişini (18:A) temizleyin.
2. Su ile temizledikten sonra, suyu çıkarmak için makineyi ve üzerinde takılı bulunan kesim cihazları donanımını çalıştırın, aksi halde rulmanlara sızarak hasara neden olabilir.

6.4. AKÜ

Aküyle birlikte verilen kitapçıktaki akü şarj etme talimatlarını dikkatle okuyun ve bu talimatlara uyun. Prosedüre uyulmaması veya akünün şarj edilmemesi, akü elemanlarına kalıcı olarak hasar verebilir. Boş bir akü, mutlaka en kısa zamanda şarj edilmelidir.

Motor ile şarj edin:

1. Yeni akü olması durumunda, kabloları aküye bağlayın.
2. Makineyi dış ortama çıkarın.
3. Motoru bu kılavuzdaki talimatlara göre çalıştırın.
4. Motoru 45 dakika (aküyü tamamen şarj etmek için gereken süre) boyunca sürekli çalıştır durumda bırakın.
5. Motoru durdurun.

Akü şarj cihazı ile şarj edilemez.

ÖNEMLİ *Şarj etme işlemi, sabit gerilimdeki bir akü şarj cihazı kullanılarak yapılmalıdır. Diğer şarj sistemleri, aküye geri dönülemez hasar verebilir.*

6.5. KESİM CİHAZININ BAKIMI



Kontak anahtarını çıkarmadan ve kesim cihazı tamamen durmadan kesim cihazına dokunmayın. Anahtar çıkarılmış olsa bile kesim cihazının hareket edebileceğine dikkat edin (aküyle çalışan modeller için).



Kesim cihazları üzerinde yapılacak tüm işler (sökme, bileme, balans, onarım, tekrar monte etme ve/veya değiştirme), özel aletlerin kullanımının yanı sıra özel beceriler gerektiren, önemli işlerdir; Güvenlik nedeniyle, bu işler en iyi olarak bir Yetkili Servis Merkezinde gerçekleştirilir.



Dengeli durumda kalmalarını sağlamak için, hasarlı, bükülmüş veya aşınmış bir kesim cihazını, somunları ve civatalarıyla birlikte daima değiştirin.

ÖNEMLİ Daima, "Teknik Veriler" tablosunda belirtilen kodu taşıyan orijinal kesim cihazlarını kullanın.

7. NAKLİYE, DEPOLAMA VE BERTARAF

7.1. NAKLİYE

Makineyi taşıyacağınız zaman, daima:

1. kesim cihazını devreden çıkarın;
2. Kesim cihazı donanımını en yüksek konumuna getirin;
3. makineyi kapatın ve kontak anahtarını çıkarın
4. tahriki devreden çıkarın (par.4).

Makineyi bir araç veya römork üzerinde naklederken, daima:

- uygun dayanımda, genişlikte ve uzunlukta bir erişim rampası kullanın;
- makineyi; motor kapatılmış, anahtar kontakta çıkarılmış, sürücüsüz halde ve yeterli sayıda kişi tarafından itilmesini sağlayarak yükleyin;
- yakıt musluğu kapatın (varsa);
- kesim cihazı donanımını indirin;
- herhangi birisine zarar vermeyecek şekilde konumlandırın;
- tahriki devreye alın (par.4);
- devrilmesini ve olası hasarı önlemek için, halat veya zincir kullanılarak taşıma aracına sıkıca sabitleyin.

7.2. DEPOLAMA

Makineyi 30 günden fazla bir süre boyunca bir yere kaldırmayı planlıyorsanız:

- Motorun soğumasını bekleyin
- Akü kablolarını çıkarın ve aküyü serin ve kuru bir yerde saklayın.
- Yakıt deposunu boşaltın ve motor kılavuzundaki tüm talimatları izleyin.
- Makineyi iyice temizleyin.
- Makineyi herhangi bir hasar bakımından kontrol edin. Gerekirse, yetkili servis merkeziyle bağlantı kurun.

Makineyi aşağıdaki şekilde depolayın:

- kesim cihazı donanımı indirilmiş olarak;
- kuru bir yerde;
- hava şartlarından korunacak şekilde;
- mümkünse bir örtüyle örtün;
- çocukların ulaşamayacağı yerlerde saklayın;
- anahtarların veya bakım için kullanılan aletlerin kaldırıldığından emin olarak.

Makineyi tekrar kullanmaya başlamadan önce:

- borulardan, yakıt kesme musluğundan veya karbüratörden yakıt sızıntısı olmadığını kontrol edin;
- makineyi "5 Makinenin kullanımı" bölümünde açıklandığı gibi hazırlayın.

NOT En az ayda bir kez ve kullanımdan önce her zaman akünün tamamen şarj edilmiş olduğundan emin olun.

NOT Makineyi; insanlarla yanlışlıkla temas etmesi durumunda riske yol açmayacak şekilde depolayın.

8. SORUN BELİRLEME

SORUN	OLASI NEDEN	ÇÖZÜM
1. <u>Konsol açılmıyor.</u>	Ana şalter "O" konumunda.	Anahtarla çalışan ana şalteri "I" konumuna ayarlayın.
2. <u>Konsol açılmıyor.</u> Ana şalter ve kontak anahtarı "I" konumundayken konsol kapalı kalır	Kötü bağlanmış akü.	Akü bağlantılarını kontrol edin.
	Akü tamamen boşalmış.	Aküyü şarj edin.
	Sigorta yanmış.	Sigortayı değiştirin.
3. <u>Marş motoru dönmüyor.</u> Kontakt anahtar "I" konumundayken ekran açılır ancak "START / STOP ENGINE" düğmesine basıldığında marş motoru dönmez.	Yetersiz şarj edilmiş akü.	Aküyü şarj edin.

<p>4. <u>Marş motoru dönüyor, ancak motor çalışmıyor</u> Kontak anahtarı "I" konumundayken ekran açılır ve "START / STOP ENGINE" düğmesine basıldığında marş motoru döner ancak motor çalışmaz.</p>	<p>Benzin musluğu kapalı. Arızalı yakıt beslemesi. Arızalı ateşleme.</p>	<p>Benzin musluğunu açın. - Depodaki seviyeyi kontrol edin. - Yakıt filtresini kontrol edin. - Buji kablosu başlığının emniyetli bir şekilde takıldığını kontrol edin. - Elektrotların temiz ve doğru açıklığa sahip olduğunu kontrol edin.</p>
<p>5. <u>Akü uyarı ışığı ve rakamlar yanıp sönüyor. (740 IOX, 540 IX)</u> "BATT" görüntülenir. (340 IX) Makineyi çalıştırmayı deneyin; makine çalışmıyorsa, "Akü" uyarı ışığı ve "Rakamlar" yanıp sönmeye başlayarak voltajın 12V'tan düşük olduğunu gösterir.</p>	<p>Yetersiz şarj edilmiş akü. Akü şarj cihazı sigortası yanmış. Arızalı akü.</p>	<p>Akü yükleniyor. Sigortayı değiştirin. Aküyü değiştirin.</p>
<p>6. <u>Akü uyarı ışığı ve rakamlar yanıp sönüyor. (740 IOX, 540 IX)</u> "BATT" görüntülenir. (340 IX) "Akü" uyarı ışığı ve "Rakamlar" yanıp sönmeye başlayarak voltajın 12V üzerinde olduğunu gösterir.</p>	<p>"Rakamlar", 12V'den daha yüksek bir voltajı belirtir; aşırı voltaj mevcuttur.</p>	<p>Yetkili Teknik Servis Merkezi ile bağlantı kurun.</p>
<p>7. <u>Akü uyarı ışığı ve rakamlar yanıp sönüyor ve ardından motor kapanıyor. (740 IOX, 540 IX)</u> "BATT" görüntülenir. (340 IX) "Akü" uyarı ışığı ve "Rakamlar" yanıp söner voltajın 12V üzerinde olduğunu gösterir ve ardından makine kapanır.</p>	<p>Akü aşırı voltaj kesme eşişinindedir.</p>	<p>Yetkili Teknik Servis Merkezi ile bağlantı kurun.</p>
<p>8. <u>Motor çalışıyor, "Akü" uyarı ışığı ve "Rakamlar" yanıp söner voltajın 12V'un altında olduğunu gösteriyor. (740 IOX, 540 IX)</u> "BATT" görüntülenir. (340 IX)</p>	<p>Sorun devam ediyorsa: Akü şarj cihazı sigortası yanmış. Arızalı akü. Akü şarj cihazı arızalı olabilir.</p>	<p>Sigortayı değiştirin. Aküyü değiştirin. Yetkili Teknik Servis Merkezi ile bağlantı kurun.</p>
<p>9. <u>Çalıştırma zor oluyor veya motor düzensiz çalışıyor.</u></p>	<p>Karbüratör arızası.</p>	<p>Hava filtresini temizleyin veya değiştirin.</p>
<p>10. <u>Çalışma sırasında zayıf motor performansı.</u></p>	<p>Kesme yüksekliğine göre ileri hız çok fazla.</p>	<p>İlerleme hızını düşürün ve/veya kesme yüksekliğini arttırın.</p>
<p>11. <u>Makine birkaç dakikadır çalışıyor olsa bile akü gösterge lambası açık kalıyor. (740 IOX, 540 IX)</u></p>	<p>Yetersiz şarj.</p>	<p>Yetkili Teknik Servis Merkezi ile bağlantı kurun.</p>
<p>12. <u>Çalışma sırasında yağ uyarı ışığı yanıyor. (740 IOX, 540 IX)</u></p>	<p>Motor yağlama sorunları.</p>	<p>- Makineyi derhal kapatın. - Yağ seviyesini takviye edin (sorun devam ederse, Yetkili Servis Merkezi ile bağlantı kurun.).</p>
<p>13. <u>Görünürde bir sebep yokken motor duruyor.</u></p>	<p>- Yakıt bitmiş. - Motoru tekrar çalıştırmayı deneyin.</p>	<p>Yakıt takviye edin, sorun devam ederse, Yetkili Servis Merkezi ile bağlantı kurun.</p>
<p>14. <u>Düzensiz kesim.</u></p>	<p>Kesim cihazının keskinliği azalmış. Kesilecek çimin yüksekliğine ilişkin olarak yüksek ileri hareket hızı. Kesme cihazları donanımı çimle dolu.</p>	<p>Lastik basıncını kontrol edin. Yetkili Teknik Servis Merkezi ile bağlantı kurun. İlerleme hızını düşürün ve/veya kesme yüksekliğini arttırın. - Çimin kurumasını bekleyin. - Kesim cihazları donanımını temizleyin.</p>

15. Kullanım sırasında olağandışı <u>titreşimler.</u>	- Kesim cihazı yanlış dengelenmiş. - Kesim cihazı gevşek. - Gevşek parçalar. - Olası hasar.	Doğrulamalar, deęişimler ya da onarımlar için Yetkili Servis Merkezi ile bağlantı kurun.
16. Motor <u>çalışırken, tahrik pedalına basıldığında makine hareketsiz durumda kalıyor.</u>	"Şanzıman devre dışı bırakma" kolu devre dışı konumda.	Şanzımanı devreye alın.

NOT Açıklanan işlemleri yaptıktan sonra sorunlar devam ederse, bayinizle iletişime geçin.

NOT Tabloda listelenmeyen dięer sorunlar için derhal yetkili bir servis merkeziyle iletişime geçin.

DICHIARAZIONE CE DI CONFORMITÀ (Istruzioni Originali)
(Direttiva Macchine 2006/42/CE, Allegato II, parte A)

1. La Società: ST. S.p.A. – Via del Lavoro, 6 – 31033 Castelfranco Veneto (TV) – Italy

2. Dichiaro sotto la propria responsabilità, che la macchina:

Tosaerba con conducente a bordo seduto (taglio erba)

a) Tipo / Modello Base:	P 901 C - P 901 CH - P 901 P - P 901 PH - P 901 C W - P 901 C 4W
c) Numero di Serie:	22A**FMV000001 ÷ 99L**FMV999999
d) Motore:	a scoppio

3. È conforme alle specifiche delle direttive:

• MD: 2006/42/EC

• OND: 2000/14/EC, ANNEX VI - 2005/88/EC

D. Lgs.262/2002, ANNEX VI, proc. 1 (Italy)

e) Ente certificatore: N. 0197 – TÜV Rheinland LGA Products GmbH
Tillystrasse 2, 90431 Nürnberg – Germany

• EMCD: 2014/30/EU

• RoHS II: 2011/65/EU - 2015/863/EU

4. Riferimento alle norme armonizzate:

EN ISO 5395-1:2013 + A1:2018

EN ISO 5395-3:2013 + A1:2017 + A2:2018

EN 55012:2007 + A1:2009

EN ISO 14982:2009

EN 63000:2018

g) Livello di potenza sonora misurato:	100 dB(A)
h) Livello di potenza sonora garantito:	100 dB(A)
i) Ampiezza di taglio:	95, 100, 105, 110, 125 cm

n) Persona autorizzata a costituire il Fascicolo Tecnico:	ST. S.p.A. Via del Lavoro, 6 31033 Castelfranco Veneto (TV) - Italia
---	--

o) Castelfranco Veneto, 01/10/2022

CEO Stiga Group

Sean Robinson

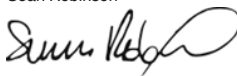

UK DECLARATION OF CONFORMITY
(Supply of Machinery (Safety) Regulations 2008, S.I. 2008 No. 1597, Annex II, part A)

1. The company: ST. S.p.A. – Via del Lavoro, 6 – 31033 Castelfranco Veneto (TV) – Italy
2. Hereby declares under its own responsibility that the machine:

Ride-on lawnmower with seated operator (grass cutting)

a) Homologation type:	P 901 C - P 901 CH - P 901 P - P 901 PH - P 901 C W - P 901 C 4W
c) Serial number:	22A**FMV000001 ÷ 99L**FMV999999
d) Engine:	petrol

3. Conforms to UK Regulations:

- S.I. 2008/1597 - Supply of Machinery (Safety) Regulations 2008
- S.I. 2001/1701 - Schedule 9 - Noise Emission in the Environment by Equipment for use Outdoors Regulations 2001
 - e) Notified body: N. 0197 – TÜV Rheinland LGA Products GmbH
Tillystrasse 2, 90431 Nürnberg – Germany
- S.I. 2016/1091 - Electromagnetic Compatibility Regulations 2016
- S.I. 2012/3032 - The Restriction of the Use of Certain Hazardous Substances in Electrical and Electronic Equipment Regulations 2012

4. Reference to harmonised standards:

EN ISO 5395-1:2013 + A1:2018
EN ISO 5395-3:2013 + A1:2017 + A2:2018
EN 55012:2007 + A1:2009
EN ISO 14982:2009
EN 63000:2018

g) Measured sound power level:	100 dB(A)
h) Guaranteed sound power level:	100 dB(A)
i) Cutting width:	95, 100, 105, 110, 125 cm

n) Person authorised to compile the technical file:	ST. S.p.A. Via del Lavoro, 6 31033 Castelfranco Veneto (TV) - Italia
---	--

o) Castelfranco Veneto, 01/10/2022

CEO Stiga Group
Sean Robinson

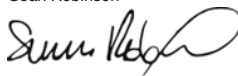

UK Importer: STIGA LTD
Unit 8, Bluewater Estate Plympton,
Devon, PL7 4JH, England



<p>FR (Traduction de la notice originale)</p> <p>Déclaration CE de Conformité (Directive Machines 2006/42/CE, Annexe II, partie A)</p> <ol style="list-style-type: none"> La Société Déclare sous sa propre responsabilité que la machine : Tondeuse à gazon à conducteur assis/ coupe du gazon <ol style="list-style-type: none"> Type / Modèle de Base Série Moteur: moteur essence Est conforme aux prescriptions des directives : <ol style="list-style-type: none"> Organisme de certification Renvoi aux Normes harmonisées Niveau de puissance sonore mesuré Niveau de puissance sonore garanti Largeur de coupe Personne habilitée à établir le Dossier Technique : Lieu et Date 	<p>EN (Translation of the original instruction)</p> <p>EC Declaration of Conformity (Machine Directive 2006/42/EC, Annex II, part A)</p> <ol style="list-style-type: none"> The Company Herby declares under its own responsibility that the machine: ride-on lawnmower with seated operator/ Grass cutting <ol style="list-style-type: none"> Type / Base Model Serial number Motor: petrol Conforms to directive specifications: <ol style="list-style-type: none"> Certifying body Reference to harmonised Standards Sound power level measured Sound power level guaranteed Range of cut Person authorised to create the Technical Folder: Place and Date 	<p>DE (Übersetzung der Originalbetriebsanleitung)</p> <p>EG-Konformitätserklärung (Maschinenrichtlinie 2006/42/EG, Anhang II, Teil A)</p> <ol style="list-style-type: none"> Die Gesellschaft Erklärt auf eigene Verantwortung, dass die Maschine: Aufsitzmäher / Rasenschnitt <ol style="list-style-type: none"> Typ / Basismodell Seriennummer Motor: Verbrennungsmotor Den Anforderungen der folgenden Richtlinien entspricht: <ol style="list-style-type: none"> Zertifizierungsstelle Bezugnahme auf die harmonisierten Normen Gemessener Schalleistungspegel Garantierter Schalleistungspegel Schnittbreite Zur Verfassung der technischen Unterlagen befugte Person: Ort und Datum
<p>NL (Vertaling van de oorspronkelijke gebruiksaanwijzing)</p> <p>EG-verklaring van overeenstemming (Richtlijn Machines 2006/42/CE, Bijlage II, deel A)</p> <ol style="list-style-type: none"> Het bedrijf Verklaart onder zijn eigen verantwoordelijkheid dat de machine: Grasmaaier met zittende bediener / grasmaaier <ol style="list-style-type: none"> Type / Basismodel Serienummer Motor: benzinemotor Voldoet aan de specificaties van de richtlijnen: <ol style="list-style-type: none"> Certificatie-instituut Verwijzing naar de Geharmoniseerde normen Gemeten niveau van geluidsvermogen Gegarandeerd niveau van geluidsvermogen Snijbreedte Bevoegd persoon voor het opstellen van het Technisch Dossier Plaats en Datum 	<p>ES (Traducción del Manual Original)</p> <p>Declaración de Conformidad CE (Directiva Máquinas 2006/42/CE, Anexo II, parte A)</p> <ol style="list-style-type: none"> La Empresa Declara bajo su propia responsabilidad que la máquina: Cortadora de pasto con conductor sentado/ Corte hierba <ol style="list-style-type: none"> Tipo / Modelo Base Matrícula Motor: motor de explosión Cumple con las especificaciones de las directivas: <ol style="list-style-type: none"> Ente certificador Referencia a las Normas armonizadas Nivel de potencia sonora medido Nivel de potencia sonora garantizado Amplitud de corte Persona autorizada a realizar el Manual Técnico: Lugar y Fecha 	<p>PT (Tradução do manual original)</p> <p>Declaração CE de Conformidade (Diretiva de Máquinas 2006/42/CE, Anexo II, parte A)</p> <ol style="list-style-type: none"> A Empresa Declara sob a própria responsabilidade que a máquina: Corta-relvas para operador sentado/ corte da relva <ol style="list-style-type: none"> Tipo / Modelo Base Matrícula Motor: motor a explosão É conforme às especificações das diretivas: <ol style="list-style-type: none"> Órgão certificador Referência às Normas harmonizadas Nível medido de potência sonora Nível garantido de potência sonora Amplitude de corte Pessoa autorizada a elaborar o Caderno Técnico Local e Data
<p>SL (Prevod izvirnih navodil)</p> <p>ES izjava o skladnosti (Direktiva 2006/42/ES), priloga II, del A)</p> <ol style="list-style-type: none"> Družba pod lastno odgovornostjo izjavlja, da je stroj: Traktorska kosilnica/ košnja trave <ol style="list-style-type: none"> Tip / osnovni model Serijska številka Motor: motor z notranjim izgorevanjem Skladen je z določili direktiv : <ol style="list-style-type: none"> Ustanova, ki izda potrdilo Sklacevanje na usklajene predpise Izmerjen nivo zvočne moči Zagotovljen nivo zvočne moči Obseg košnje Oseba, pooblaščenca za sestavo tehnične knjižice: Kraj in datum 	<p>LT (Originalių instrukcijų vertimas)</p> <p>EB atitikties deklaracija (Mašinų direktyva 2006/42/CE, Priedas II, dalis A)</p> <ol style="list-style-type: none"> Bendrovė Prisiima atsakomybę, kad įrenginys: Balinė vejapjovė su sėdinčiu operatoriumi / žolės pjovimas <ol style="list-style-type: none"> Tipas / Bazinis Modelis Seriijos numeris Variklis: vidaus degimo variklis Atitinka direktyvose pateiktas specifikacijas: <ol style="list-style-type: none"> Sertifikavimo įstaiga Nuoroda į suderintas Normas Išmatuotas garso galios lygis Užtikrinamas garso galios lygis Pjovimo plotis Autorizuotas asmuo sudaryti Techninę Dokumentaciją: Vieta ir Data 	<p>LV (Instrukciju tulkojums no oriģinālvalodas)</p> <p>EK atbilstības deklarācija (Direktīva 2006/42/EK par mašīnām, pielikums II, daļa A)</p> <ol style="list-style-type: none"> Uzņēmums Uzņemoties par to pilnu atbildību, paziņo, ka mašīna: Sēžot vadāma zālienu pļaujmašīna/ zāles pļaušana <ol style="list-style-type: none"> Tip / Bāzes modelis Sērijas numurs Motors: iekšdedzes motors Atbilst šādu direktīvu prasībām: <ol style="list-style-type: none"> Sertifikācijas iestāde Atsauce uz harmonizētiem standartiem Izmērītais skaņas intensitātes līmenis Garantētais skaņas intensitātes līmenis Pļaušanas platums Pilnvarotais darbinieks, kas sagatavoja tehnisko dokumentāciju: Vieta un datums

<p>NO (Oversettelse av original bruksanvisning)</p> <p>EF- Samsvarserklæring (Maskindirektiv 2006/42/EF, Vedlegg II, del A)</p> <ol style="list-style-type: none"> 1. Firmaet 2. Erklærer på eget ansvar at maskinen: Sittegressklipper / gressklipping a) Type / Modell c) Serienummer d) Motor: forbrenningsmotor 3. Oppfyller kravene i direktivene: e) Sertifiseringsorgan 4. Henvisning til harmoniserte standarder g) Målt lydeffektivnivå h) Garantert lydeffektivnivå i) Klippebredde n) Person som har fullmakt til å utferdige teknisk dokumentasjon: o) Sted og dato 	<p>SV (Översättning av bruksanvisning i original)</p> <p>EG-försäkran om överensstämmelse (Maskindirektiv 2006/42/EG, bilaga II, del a)</p> <ol style="list-style-type: none"> 1. Företaget 2. Försäkrar på eget ansvar att maskinen: Åkrgräsklippare / gräsklippning a) Typ / Basmodell c) Serienummer d) Motor: förbränningsmotor 3. Överensstämmer med föreskrifterna i direktivet e) Intygsorgan _ Anmält organ 4. Referens till harmoniserade standarder g) Uppmått ljudeffektivnivå h) Garanterad ljudeffektivnivå i) Skärbredd n) Auktoriserad person för upprättandet av den tekniska dokumentationen: o) Ort och datum 	<p>DA (Oversættelse af den originale brugsanvisning)</p> <p>EF-overensstemmelseserklæring (Maskindirektiv 2006/42/EF, bilag II, del A)</p> <ol style="list-style-type: none"> 1. Firmaet 2. Erklærer på eget ansvar, at maskinen: Havetraktor/ klipping af græsset a) Type / Model c) Serienummer d) Motor: forbrændingsmotor 3. Er i overensstemmelse med specifikationerne ifølge direktiverne: e) Certificeringsorgan 4. Henvisning til harmoniserede standarder g) Målt lydeffektivniveau h) Garanteret lydeffektivniveau i) Klippebredde n) Person, der har bemyndigelse til at udarbejde det tekniske dossier: o) Sted og dato
<p>FI (Alkuperäisten ohjeiden käänntös)</p> <p>EY-VAATIMUSTENMUKAISUUSVAKUUTUS (Konedirektiivi 2006/42/EY, Liite II, osa A)</p> <ol style="list-style-type: none"> 1. Yritys 2. Vakuuttaa omalla vastuullaan, että kone: Päältäajettava ruohonleikkuri / ruohonleikkuri a) Tyyppi / Perusmalli c) Sarjanumero d) Moottori : räjähdysmoottori 3. On yhdenmukainen seuraavien direktiivien asettamien vaatimusten kanssa: e) Sertifiointiyritys 4. Viittaus harmonisoituihin standardeihin g) Mittaus äänitehotaso h) Taattu äänitehotaso i) Leikkuleveys n) Teknisten asiakirjojen laatimiseen valtuutettu henkilö: o) Paikka ja päivämäärä 	<p>CS (Překlad původního návodu k používání)</p> <p>ES – Prohlášení o shodě (Směrnice o Strojních zařízeních 2006/42/ES, Příloha II, část A)</p> <ol style="list-style-type: none"> 1. Společnost 2. Prohlašuje na vlastní odpovědnost, že stroj: Sekačka se sedící obsluhou/ sekačka na trávu a) Typ / Základní model c) Výrobní číslo d) Motor: spalovací motor 3. Je ve shodě s nařízeními směrnice: e) Certifikační orgán 4. Odkazy na Harmonizované normy g) Naměřená úroveň akustického výkonu h) Zaručená úroveň akustického výkonu i) Šířka řezání n) Osoba autorizovaná pro vytvoření Technického spisu: o) Místo a Datum 	<p>PL (Tłumaczenie instrukcji oryginalnej)</p> <p>Deklaracja zgodności WE (Dyrektywa maszynowa 2006/42/WE, Załącznik II, część A)</p> <ol style="list-style-type: none"> 1. Spółka 2. Oświadcza na własną odpowiedzialność, że maszyna: Kosiarka z operatorem jadącym, w pozycji siedzącej na maszynie/ cięcie trawy a) Typ / Model podstawowy c) Numer seryjny d) Silnik: silnik o zapłonie iskrowym 3. Spełnia podstawowe wymogi następujących Dyrektyw: e) Jednostka certyfikująca 4. Odniesienie do Norm zharmonizowanych g) Zmierzony poziom mocy akustycznej h) Gwarantowany poziom mocy akustycznej i) Szerokość cięcia n) Osoba upoważniona do zredagowania Dokumentacji technicznej: o) Miejsowość i data
<p>HU (Eredeti használati utasítás fordítása)</p> <p>EK-megfelelőségi nyilatkozata (2006/42/EK gépirányelv, II. melléklet "A" rész)</p> <ol style="list-style-type: none"> 1. Alulírott Vállalat 2. Felelősségének teljes tudatában kijelenti, hogy az alábbi gép: Vezetőüléssel fűnyírógép/ fűnyírás a) Típus / Alaptípus c) Gyártási szám d) Motor: robbanómotor 3. Megfelel az alábbi irányelvek előírásainak: e) Tanúsító szerv 4. Hivatkozás a harmonizált szabványokra g) Mért zajteljesítmény szint h) Garantált zajteljesítmény szint i) Vágási szélesség n) Műszaki Dosszié szerkesztésére felhatalmazott személy: o) Helye és ideje 	<p>RU (Перевод оригинальных инструкций)</p> <p>Декларация соответствия нормам ЕС (Директива о машинном оборудовании 2006/42/ЕС, Приложение II, часть А)</p> <ol style="list-style-type: none"> 1. Предприятие 2. Заявляет под собственную ответственность, что машина: Ездовая косилка с водителем / стрижка газона a) Тип / Базовая модель c) Паспорт d) Двигатель: двигатель внутреннего сгорания 3. Соответствует требованиям следующих директив: e) Сертифицирующий орган 4. Ссылки на гармонизированные нормы g) Измеренный уровень звуковой мощности h) Гарантируемый уровень звуковой мощности i) Амплитуда кошения n) Лицо, уполномоченное на подготовку технической документации: o) Место и дата 	<p>HR (Prijevod originalnih uputa)</p> <p>EK Izjava o skladnosti (Direktiva 2006/42/EZ o strojevima, dodatak II, dio A)</p> <ol style="list-style-type: none"> 1. Tvrtka: 2. pod vlastitom odgovornošću izjavljuje da je stroj: Sjedeća kosilica trave s operaterom/ košenje trave a) Vrsta / Osnovni model d) Matični broj d) Motor: motor s unutarnjim izgaranjem 3. skladan s temeljnim zahtjevima direktiva: e) Certifikacijsko tijelo 4. Primijenjene su sljedeće harmonizirane norme: g) Izmjerena razina zvučne snage h) Zajamčena razina zvučne snage i) Širina rezanja n) Osoba ovlaštena za pravljenje Tehničke datoteke: o) Mjesto i datum

ET (Algupärase kasutusjuhendi tõlge)

EÜ vastavusdeklaratsioon
(Masinadirektiiv 2006/42/EÜ, Lisa II, osa A)

1. Firma

2. Kinnitab omal vastutusel, et masin:

Istuva juhiga muruniitja / muruniitja

a) Tüüp / Põhimudel

c) Matrikkel

d) Mootor: Sisepõlemismootor

3. Vastab direktiivide nõuetele:

e) Kinnitav asutus

4. Viide ühtlustatud standarditele

g) Mõõdetud helivõimsuse tase

h) Garanteeritud helivõimsuse tase

i) Lõikelaius

n) Tehnilise Lehe autoriseeritud koostaja:

o) Koht ja Kuupäev

IT • Il contenuto e le immagini del presente manuale d'uso sono stati realizzati per conto di ST. S.p.A. e sono tutelati da diritto d'autore – È vietata ogni riproduzione o alterazione anche parziale non autorizzata del documento.

BG • Съдържанието и изображенията в настоящото ръководство са извършени за ST. S.p.A. и са защитени с авторски права – Забранява се всяко неотризирано възпроизвеждане или промяна, дори и отчасти на документа.

BS • Sadržaj i slike iz ovog korisničkog priručnika napravljeni su isključivo za ST. S.p.A. i zaštićeni su autorskim pravima – zabranjena je svaka neovlaštena reprodukcija ili izmjena dokumenta, djelomično ili u potpunosti.

CS • Obsah a obrázky v tomto návodu k použití byly zpracovány jménem společnosti ST. S.p.A. a jsou chráněny autorským právem – Reprodukce či nepovolené pozměňování tohoto dokumentu, a to i částečně, je zakázáno.

DA • Indhold og illustrationer i denne vejledning er blevet skabt på vegne af ST. S.p.A. og er beskyttet af ophavsret – Enhver gengivelse eller ændring, også delvis, af dokumentet uden autorisation hertil er forbudt.

DE • Inhalt und Bilder dieser Bedienungsanleitung wurden im Namen von ST. S.p.A. erstellt und sind urheberrechtlich geschützt – Jede nicht genehmigte Vervielfältigung oder Veränderung, auch auszugsweise, dieses Dokumentes ist verboten.

EL • Το περιεχόμενο και οι εικόνες στο παρόν εγχειρίδιο χρήσης δημιουργήθηκαν για λογαριασμό της εταιρείας ST. S.p.A. και προστατεύονται από πνευματικά δικαιώματα – Απαγορεύεται οποιαδήποτε αναπαραγωγή ή τροποποίηση, έστω και μερική, του εγγράφου χωρίς έγκριση.

EN • The content and images in this User Manual were produced expressly for ST. S.p.A. and are protected by copyright – any unauthorised reproduction or modification to the document, either partially or in full, is prohibited.

ES • El contenido y las imágenes del presente manual de uso han sido creados por ST. S.p.A. y están protegidos por los derechos de autor – Se prohíbe toda reproducción o modificación, incluso parcial, no autorizada del documento.

ET • Käesoleva kasutusjuhendi sisu ja kujutised on toodetud konkreetselt ettevõttele ST. S.p.A. ja neile rakendub autoriõiguseadus – dokumendi igasugune osaline või täielik ilma loata reprodutseerimine või muutmine on keelatud.

FI • Tämän käyttöoppaan sisältö ja kuvat on valmistettu ST. S.p.A. -yhtiön toimesta ja niitä suojaa tekijänoikeuslaki. – Asiakirjan kaikenlainen kopioiminen tai muuttaminen, osittainkin, on kielletty ilman erityistä lupaa.

FR • Le contenu et les images du présent manuel d'utilisation ont été réalisés pour le compte de ST. S.p.A. et sont protégés par un droit d'auteur – Toute reproduction ou modification non autorisée, même partielle, du document, est interdite.

HR • Sadržaj i slike u ovom priručniku za uporabu izrađeni su za tvrtku ST. S.p.A. te su obuhvaćeni autorskim pravima – Zabranjuje se neovlašteno umnožavanje ili prilagodba, djelomična ili u cijelosti, ovog dokumenta.

HU • Ennek a használati útmutatónak a tartalma és a benne szereplő képek kizárólag a ST. S.p.A. számára készültek és szerzői joggal védettek – tilos a dokumentum bármely részének vagy egészének engedély nélküli sokszorosítása és módosítása.

LT • Šio naudotojų vadovo turinys ir paveikslėliai skirti tik „ST. S.p.A.“ ir yra saugomi autorių teisėmis – dokumentą atgaminti ar modifikuoti, visiškai arba iš dalies, yra draudžiami.

LV • Šis lietotāja rokasgrāmatas saturs un attēli ir veidoti tikai ST. S.p.A. un ir aizsargāti ar autortiesībām. Jebkāda dokumenta vai tā daļas prettiesiska kopēšana vai pārveide ir stingri aizliegta.

MK • Содржината и сликите во Упатството за корисникот се подготвени исклучиво за ST. S.p.A. и се заштитени со авторски права – забрането е секое делумно или целосно неовластено репродуцирање или измена на документот.

NL • De inhoud en de afbeeldingen van deze gebruikshandleiding werden gerealiseerd voor rekening van ST. S.p.A. en zijn beschermd door het auteursrecht – Elke niet-geautoriseerde reproductie of wijziging, ook gedeeltelijke, van het document is verboden.

NO • Innholdet og bildene i denne brukerveiledningen er utført på oppdrag fra ST. S.p.A. og er beskyttet ved opphavsrett – Enhver gjengivelse eller endring, selv kun delvis, er forbudt.

PL • Treść oraz ilustracje zawarte w niniejszej instrukcji obsługi powstały na zlecenie spółki ST. S.p.A. i są chronione prawami autorskimi – Zabrania się wszelkiego kopiowania bądź modyfikowania, także częściowego, niniejszego dokumentu bez uzyskania stosownej zgody.

PT • As imagens e os conteúdos contidos no presente Manual do Utilizador foram expressamente criados para uso exclusivo da ST. S.p.A., encontrando-se protegidos por direitos de autor. Qualquer tipo de reprodução ou alteração, parcial ou integral, não autorizadas deste Manual estão expressamente proibidas.

RO • Conținutul și imaginile din manualul de utilizare de față au fost realizate în numele ST. S.p.A. și sunt protejate de drepturi de autor – Este interzisă orice reproducere sau modificare chiar și parțială neautorizată a documentului.

RU • Тесты и изображения, содержащиеся в настоящем руководстве, были созданы в интересах ST. S.p.A. и защищены авторскими правами – Любое несанкционированное воспроизведение или изменение документа запрещено.

SK • Obsah a obrázky v tomto návode na používanie boli spracované menom spoločnosti ST. S.p.A. a sú chránené autorským právom – Reprodukcie či nepovolené pozměňovanie tohto dokumentu, a to aj čiastočne, je zakázané.

SL • Vsebine in slike v tem uporabniškem priručniku so izdelane za podjetje ST. S.p.A. in so zaščitene z avtorskimi pravicami – vsakršno nepooblaščenno razmnoževanje ali spreminjanje dokumenta, v celoti ali delno, je prepovedano.

SR • Sadržaj i slike ovog priručnika za upotrebu su napravljeni u ime ST. S.p.A. i zaštićeni su autorskim pravima – Zabranjena je svaka potpuna ili delimična reprodukcija ili izmena dokumenta bez odobrenja.

SV • Innehållet och bilderna i denna användarhandbok har framställts för ST. S.p.A. och skyddas av upphovsrätt – all form av reproduktion eller ändring, även partiell, som inte auktoriserats är förbjuden.

TR • Bu Kullanıcı Kilavuzundaki içerik ve resimler açıkça ST. S.p.A. için üretilmiştir ve telif hakkı ile korunmaktadır – dokümanın izinsiz olarak tamamen ya da kısmen herhangi bir şekilde çoğaltılması ya da değiştirilmesi yasaktır.



	 LWA dB
Type:	
Art.N	
..... -s/n	



FR

Cet appareil,
ses accessoires,
piles et cordons
se recyclent

REPRISE
À LA LIVRAISON



OU

À DÉPOSER
EN MAGASIN



OU

À DÉPOSER
EN DÉCHÈTERIE



Points de collecte sur www.quefairedemesdechets.fr
Privilégiez la réparation ou le don de votre appareil !



FR



STIGA S.p.A.
Via del Lavoro, 6
31033 Castelfranco Veneto (TV) ITALY

STIGA LTD (UK Importer)
Unit 8, Bluewater Estate Plympton,
Devon, PL7 4JH, England