

# MASSTER

CE

НАРЪЧНИК ЗА ИЗПОЛЗВАНЕ И ПОДДРЪЖКА	<b>BG</b>
PŘÍRUČKA PRO POUŽITÍ A ÚDRŽBU	<b>CZ</b>
BEDIENUNGS- UND WARTUNGSANLEITUNG	<b>DE</b>
VEJLEDNING OM BRUG OG VEDLIGEHOLDELSE	<b>DK</b>
KASUTUS- JA HOOLDUSJUHEND	<b>EE</b>
MANUAL DE INSTRUCCIONES PARA EL USO Y MANTENIMIENTO	<b>ES</b>
KÄYTTÖ- JA HUOLTO-OHJE	<b>FI</b>
MANUEL D'UTILISATION ET DE MAINTENANCE	<b>FR</b>
USER AND MAINTENANCE BOOK	<b>GB</b>
KNJŽICA O UPORABI I ODRŽAVANJU	<b>HR</b>
HASZNÁLATI ÉS KARBANTARTÁSI KÉZIKÖNYV	<b>HU</b>
LIBRETTO USO E MANUTENZIONE	<b>IT</b>
NAUDOJIMO IR PRIEŽIŪROS KNYGELE	<b>LT</b>
LIETOŠANAS UN TEHNISKĀS APKOPEŠ GRĀMATINA	<b>LV</b>
HANDLEIDING VOOR GEBRUIK EN ONDERHOUD	<b>NL</b>
HEFTE FOR BRUK OG VEDLIKEHOLD	<b>NO</b>
INSTRUKCJA OBSŁUGI I KONSERWACJI	<b>PL</b>
LIVRET DE UTILIZARE SI ÎNTREȚINERE	<b>RO</b>
РУКОВОДСТВО ПО ЭКСПЛУАТАЦИИ И ТЕХНИЧЕСКОМУ ОБСЛУЖИВАНИЮ	<b>RU</b>
ANVÄNDAR- OCH UNDERHÅLLSHANDBOK	<b>SE</b>
PRIROČNIK Z NAVODILI ZA UPORABO IN VZDRŽEVANJE	<b>SI</b>
PRÍRUČKA PRE POUŽITIE A ÚDRŽBU	<b>SK</b>
ІНСТРУКЦІЯ З ОБСЛУГОВУВАННЯ	<b>UA</b>

### MCS Italy S.p.A.

Via Tione 12, -37010-  
Pastrengo (VR), Italy  
info@mcsitaly.it

### MCS Central Europe Sp. z o.o.

ul. Magazynowa 5A,  
62-023 Gądkki, Poland  
office@mcs-ce.pl

### MCS Russia LLC

ul. Transportnaya - 22 ownership 2,  
142802, STUPINO, Moscow region, Russia  
info@mcsrussia.ru

### MCS China LTD

Unit A1, No. 1515, Jinshao Rd.,  
Baoshan Industrial Zone,  
Shanghai, 200949, China  
office@mcs-china.cn

### MCS Italy S.p.A.

Виа Тионе, 12, 37010  
Пастренго (Верона), Италия  
info@mcsitaly.it

### MCS Central Europe Sp. z o.o.

ул. Магазинова, 5А,  
62-023 Гадки, Польша  
office@mcs-ce.pl

### ООО «ЭмСиЭс Россия»

Ул. Транспортная, владение 22/2,  
142802, г.Ступино, Московская обл., РФ  
info@mcsrussia.ru











### MCS China LTD

строение А1, № 1515, ул. Джиньшао,  
промышленная зона Баошань,  
Шанхай, 200949, Китай  
office@mcs-china.cn

Edition 15

**DH 7160 / DH 7220**

**ТЕХНИЧЕСКИ ДАНИ - TECHNICKÉ ÚDAJE - TECHNISCHE DATEN - TEKNISK DATA -  
 TEHNILISED ANDMED - ESPECIFICACIONES TÉCNICAS - TEKNISET TIEDOT -  
 DONNÉES TECHNIQUES - TECHNICAL DATA - TEHNIČKI PODACI - MŐSZAKI ADATOK -  
 DATI TECNICI - TECHNINIAI DUOMENYS - TEHNISKIE DATI - TECHNISCHE GEGEVENS  
 - TEKNISKE DATA - DANE TECHNICZNE - DADOS TÉCNICOS - INFORMAII TEHNICE -  
 ТЕХНИЧЕСКИЕ ДАННЫЕ - TEKNISKA DATA - TEHNIČNI PODATKI -  
 TECHNICKÉ PARAMETRE - ТЕХНІЧНІ ДАНІ**

<b>MODEL</b>	<b>DH 7160</b>	<b>DH 7220</b>
	3N 380-400 V - B 50 Hz - Гц 2820 W - Вт	3N 380-400 V - B 50 Hz - Гц 4900 W - Вт
 (RT 30°C) RH 80%	166,8 l / 24h - л / 24ч	222,4 l / 24h - л / 24ч
	1700 m <sup>3</sup> /h - м <sup>3</sup> /ч	2150 m <sup>3</sup> /h - м <sup>3</sup> /ч
	R407c 1,4 kg - кг	R407c 1,73 kg - кг
	5÷32 °C	5÷32 °C
	30÷90 %	30÷90 %
	-	-
	≤70 dB - дБ	≤70 dB - дБ
	582 x 410 x 1624 mm - мм	742 x 460 x 1604 mm - мм
	102 kg - кг	119 kg - кг

BG

CZ

DE

DK

EE

ES

FI

FR

GB

HR

HU

IT

LT

LV

NL

NO

PL

RO

RU

SE

SI

SK

UA

BG  
CZ  
DE  
DK  
EE  
ES  
FI  
FR  
GB  
HR  
HU  
IT  
LT  
LV  
NL  
NO  
PL  
RO  
RU  
SE  
SI  
SK  
UA

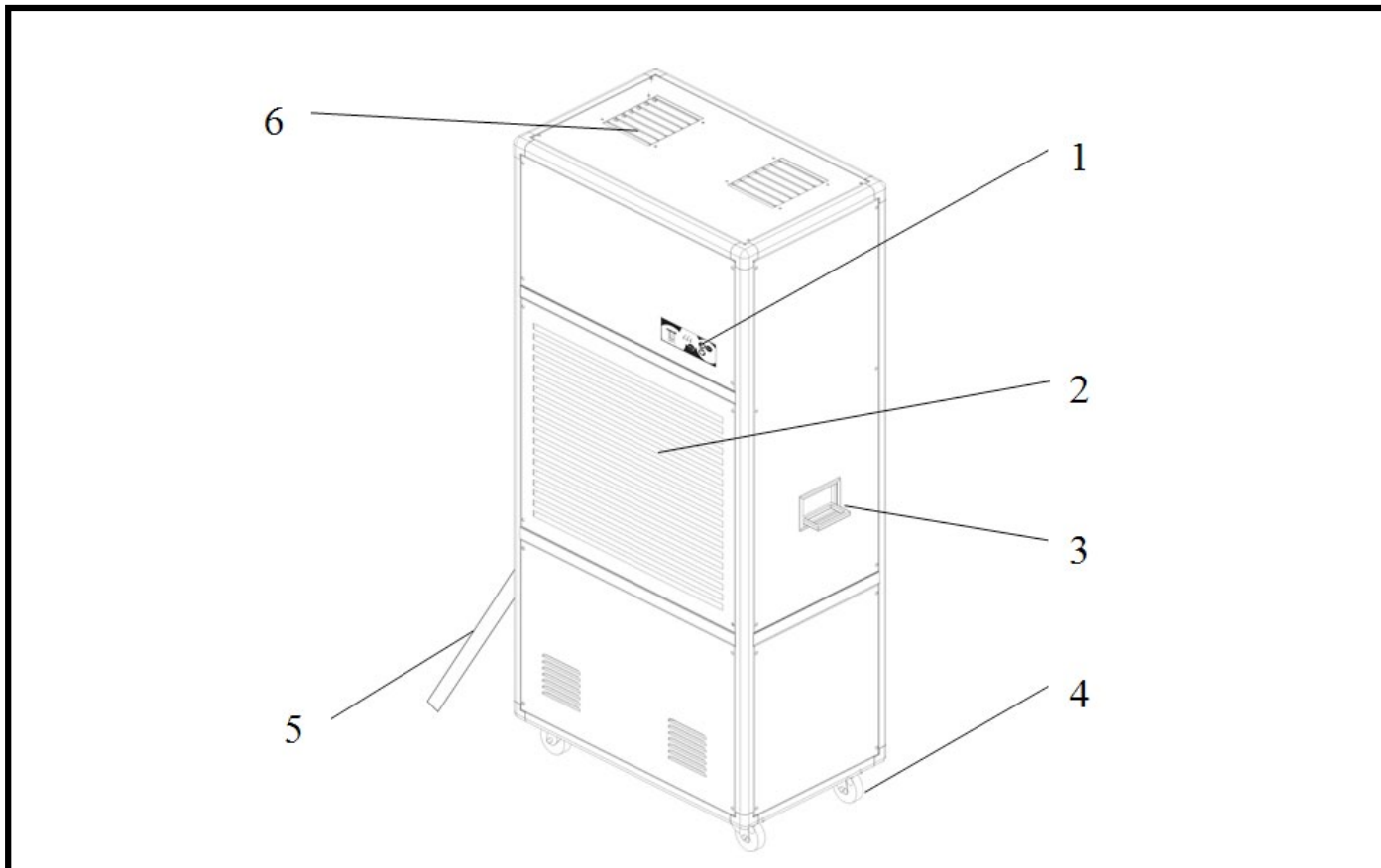

**Fig. 1**

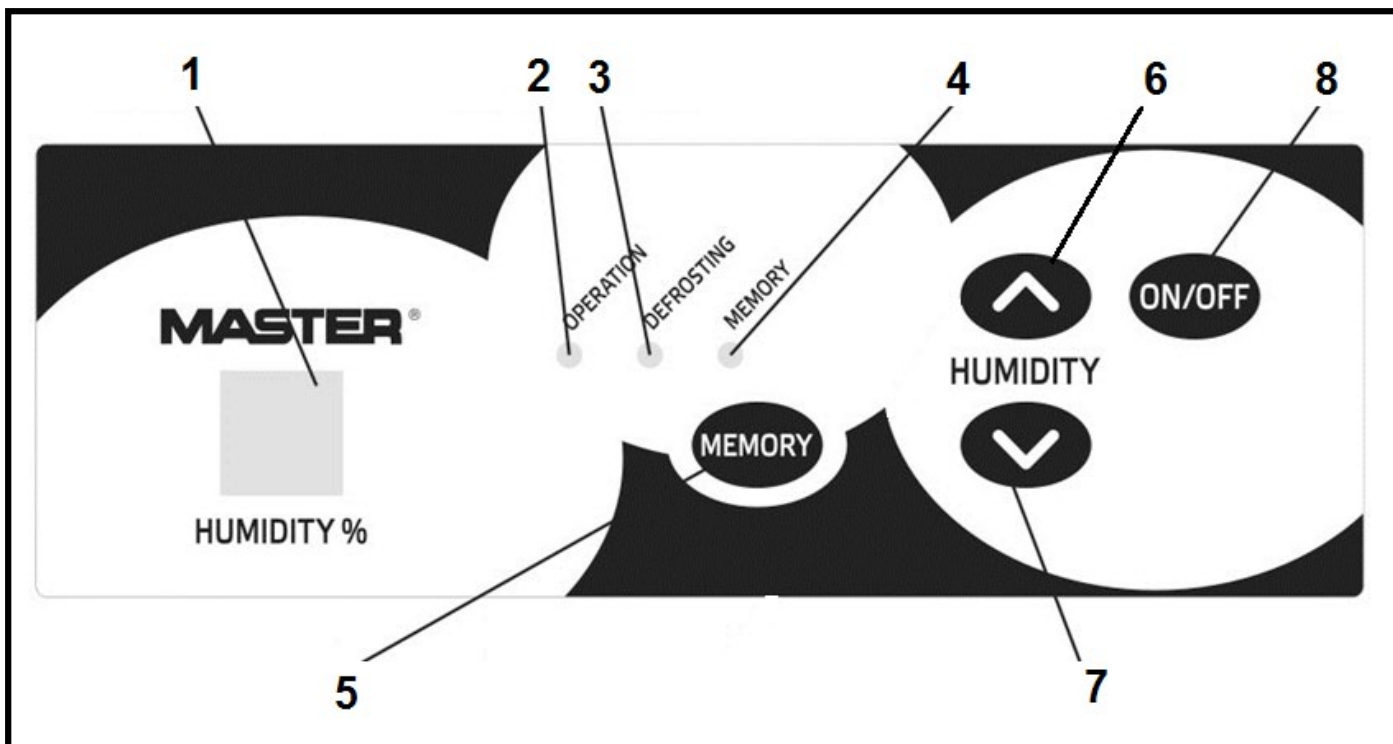

**Fig. 2**

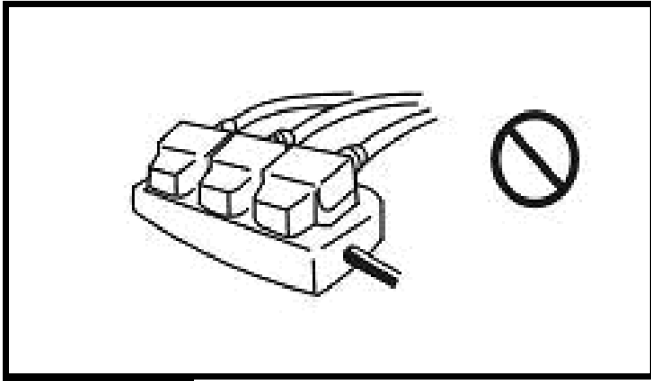

**Fig. 3**

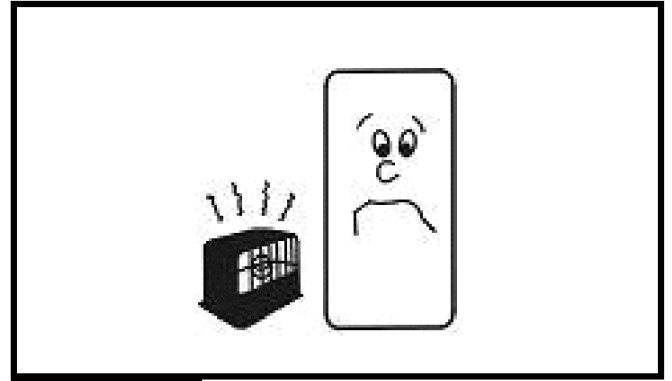

**Fig. 4**

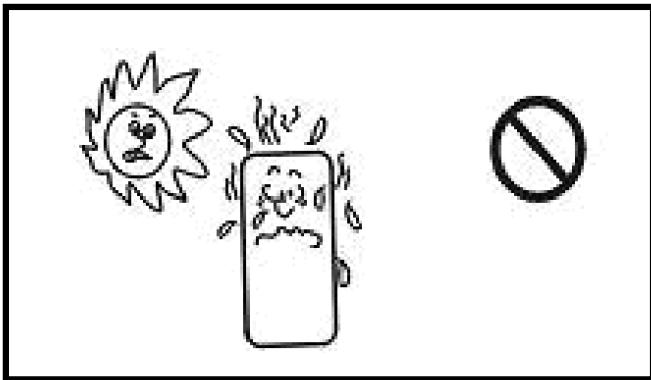

**Fig. 5**

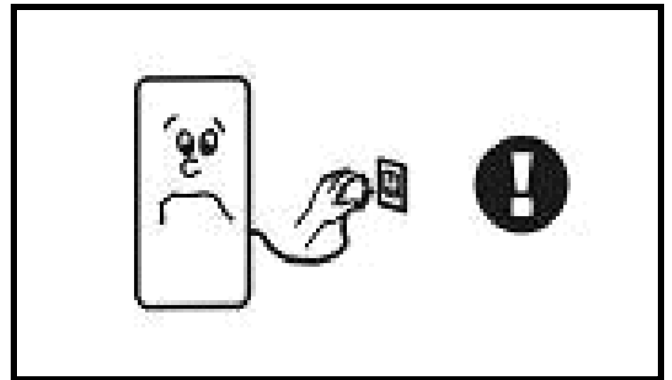

**Fig. 6**

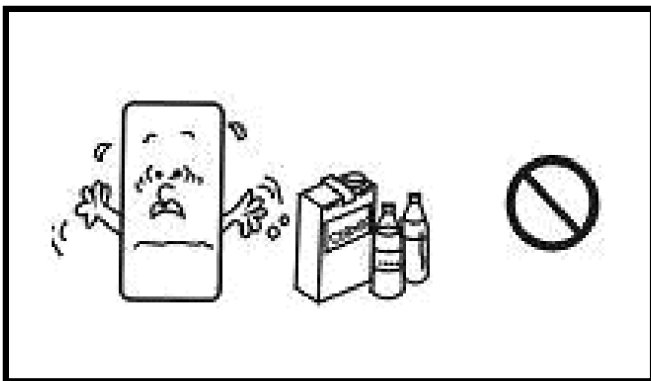

**Fig. 7**

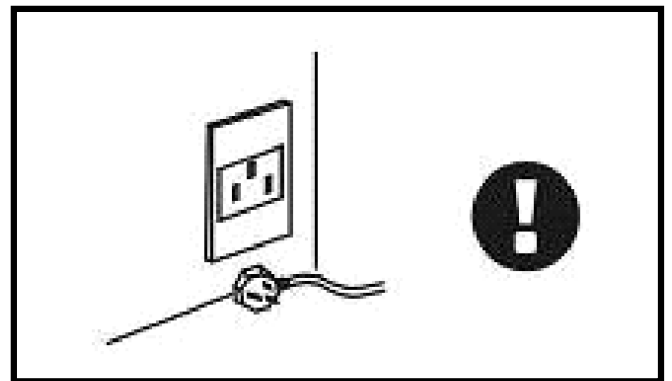

**Fig. 8**

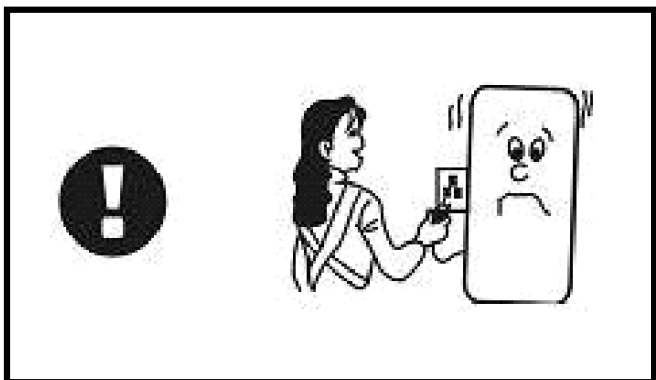

**Fig. 9**

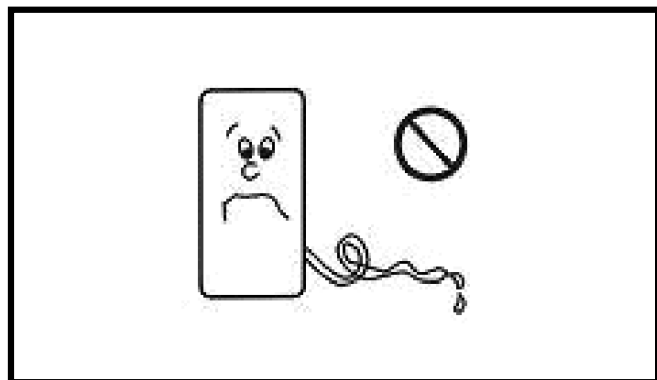

**Fig. 10**

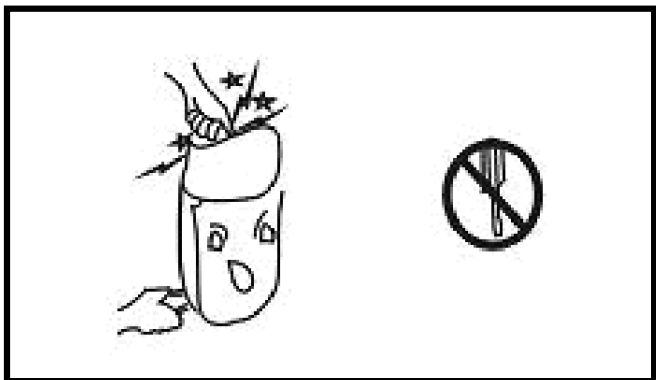

**Fig. 11**

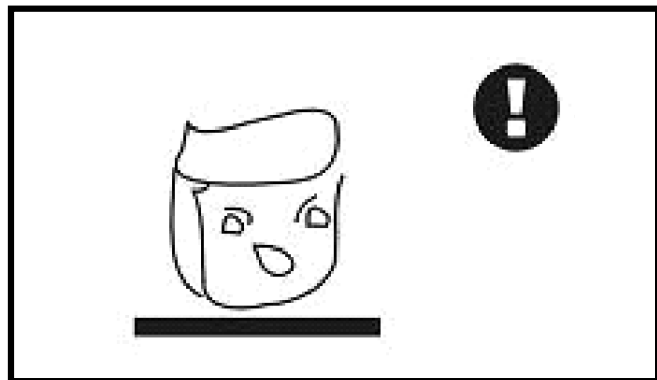

**Fig. 12**

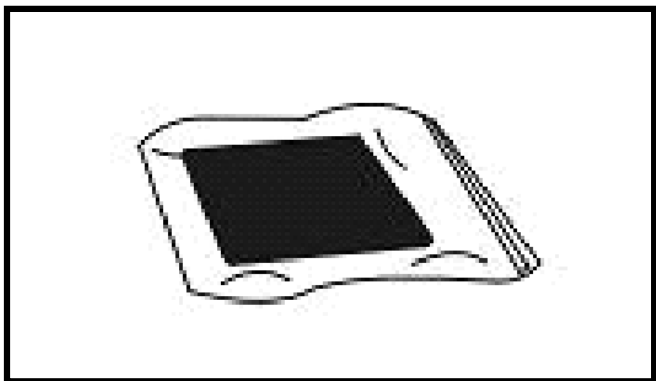

**Fig. 13**

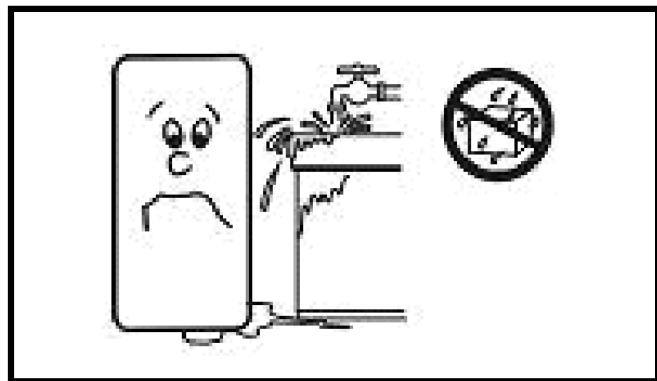

**Fig. 14**

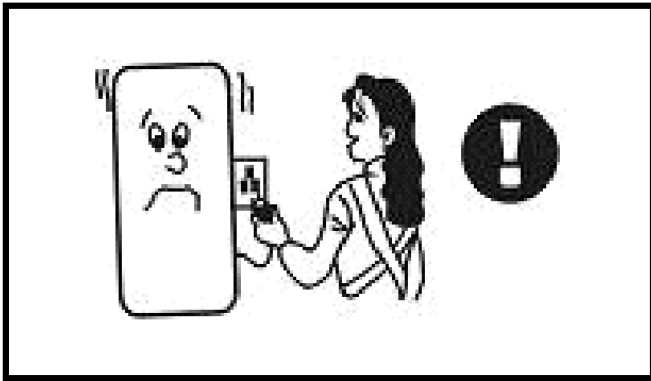

**Fig. 15**

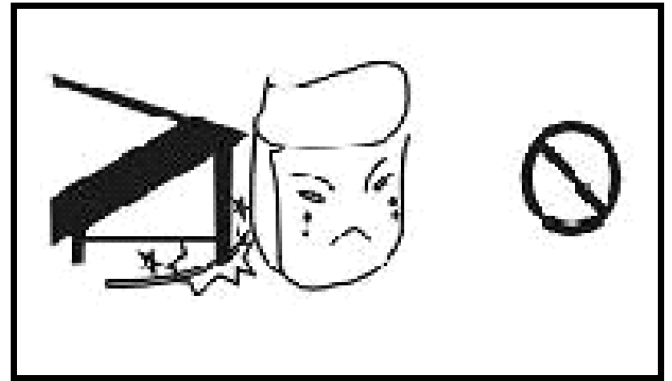

**Fig. 16**

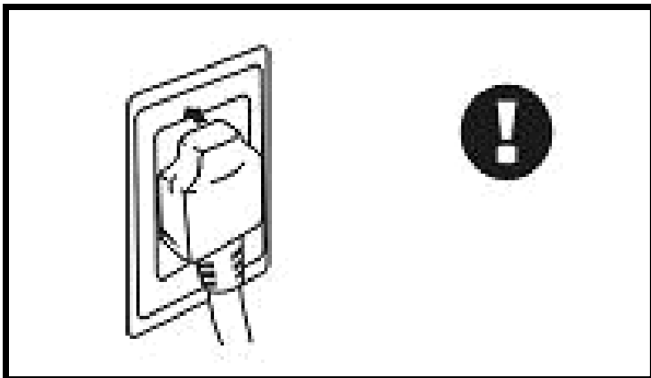

**Fig. 17**

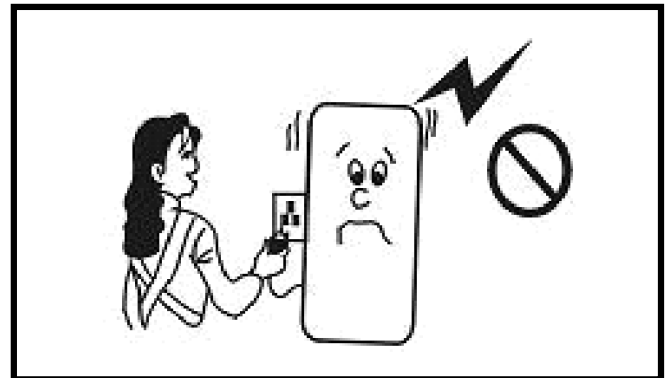

**Fig. 18**

1...	<b>ПРЕДИ ДА ПРИСТЪПИТЕ КЪМ УПОТРЕБА</b>
2...	<b>КОНСТРУКЦИЯ</b>
3...	<b>ЕКСПЛОАТАЦИЯ</b>
4...	<b>СЪХРАНЕНИЕ И БЕЗОПАСНОСТ</b>
5...	<b>ИНФОРМАЦИЯ</b>
6...	<b>ОТСТРАНЯВАНЕ НА НЕИЗПРАВНОСТИ</b>

## ▶▶ 1. ПРЕДИ ДА ПРИСТЪПИТЕ КЪМ УПОТРЕБА

- ▶ влагоабсорбатора трябва да бъде транспортиран винаги в изправено положение
- ▶ не трябва да изключвате захранването теглейки за кабела
- ▶ не трябва да включвате или изключвате уреда чрез поставяне или изваждане на щепсела от контакта
- ▶ уредът трябва да се пренася внимателно, за да не се нарани захранващият кабел
- ▶ не трябва да пъхате пръсти или други предмети в решетката
- ▶ не трябва да допускате деца да се качват, седат или стоят върху уреда
- ▶ преди да пристъпите към поддръжка или ремонт на уреда трябва да го изключите от захранването

### **ВНИМАНИЕ: ПРЕПОРЪЧВА СЕ, ВСИЧКИ РЕМОНТИ ДА БЪДАТ ИЗВЪРШВАНИ ОТ КВАЛИФИЦИРАН ПЕРСОНАЛ.**

- ▶ трябва да се уверите, дали уредът е заземен
- ▶ уредът не трябва да се използва в затворени помещения
- ▶ трябва да се прилагат препоръките съдържащи се в ръководството за експлоатация
- ▶ Уредът не е оборудван с резервоар за вода и поради това трябва да осигурите правилно отвеждане на конденза.

## **ОПИСАНИЕ НА ПРОДУКТА**

Уредът за изсушаване може да намали влажността на въздуха в помещението, поправяйки условията на топлинен комфорт на хората, а също така условията за съхранение на стоки. Благодарение на елегантния външен вид, компактна конструкция, високо качество и лесна експлоатация, този изсушител нами-

ра широко приложение в изследователски институции, промишлеността, транспорта, медицински центрове, измерителни институции, магазини, подземни конструкции, компютърни зали, архиви, складове, бани, и т.н., предпазвайки апарати, компютри, показатели, комуникационни уреди, лекарства и архиви от влага, корозия и мухъл.

## ▶▶ 2. КОНСТРУКЦИЯ

### ▶ ВЛАГОУЛОВИТЕЛ FIG. 1

1. Панел за управление
2. Решетка с филтър на входящия въздух
3. Дръжка
4. Колело
5. Тръба за отвеждане на водата
6. Решетка на изходящия въздух

### ▶ КОНТРОЛЕН ПАНЕЛ FIG. 2

1. дисплей на влажността
2. дисплей на работа
3. дисплей на размразяване
4. дисплей на паметта
5. памет
6. повишаване навлагата
7. намаляване на влагата
8. бутон ВКЛ./ИЗКЛ.

## ▶▶ 3. ЕКСПЛОАТАЦИЯ ОПИСАНИЕ НА БУТОНИТЕ:

▶ ВКЛ./ИЗКЛ.: Натиснете ON/OFF, уредът работи в режим „ВКЛ.-ИЗКЛ.-ВКЛ.“.

▶ Увеличаване и Намаляване на Влажността: еднократно натискане на бутона „Увеличаване и Намаляване на Влажността“ води до увеличаване или намаляване на влажността с 1%. Задържане на бутона води до промяна с 5 процентови точки на секунда.

▶ Бутон Памет: след натискането на бутона

Памет, светва дисплеят сигнализирайки активацията на паметта след включването на захранването. Повторно натискане на бутона води до дезактивиране на паметта и изключване на дисплея на паметта.

### **ВКЛЮЧВАНЕ:**

► Включете уреда в контакта, и той ще издаде характеристичен звук.

► Натиснете бутона „БКЛ./ИЗКЛ.“, светва работният дисплей на уреда, а също така дисплея показващ нагласеното ниво на влажност. Началните настройки са 60%, а след 3 секунди дисплеят показва актуалното ниво на влажност.

► Натиснете бутона за намаляване или увеличаване на влажността за да избере желаното ниво. Ако нагласеното ниво на влажност е с 3% по-ниско от актуалното, уредът започва да работи; ако нагласеното ниво е с 3% по-високо от актуалното, уреда ще се изключи.

► Ако нагласеното ниво на влажност е по-ниско от 30%, уредът работи в постоянен режим, а дисплеят показва съобщение „СО“.

**ЗАБЕЛЕЖКА:** Уредът е оборудван с фазова защита. Ако фазите в електрическия контакт, в който е включен уреда са с неправилна поредност, върху дисплея за влажност ще се появи символ Е5, а бутоните на панела за управление няма да бъдат активни. В този случай трябва да промените поредността на фазите в контакта и отново да включите уреда. Тази дейност трябва да бъде извършена от електротехник или от лице, притежаващо квалификации за работа с електрически инсталации.

### **ИЗКЛЮЧВАНЕ:**

► Натиснете бутона „ВКЛ./ИЗКЛ.“ по време на работа на уреда. Уредът ще спре да работи, а дисплеите ще изгаснат.

### **БЕЛЕЖКИ:**

► Ако нагласеното ниво на влажност е по-високо от актуалната влажност, уредът няма да се включи.

► По време на изсушаване валът на вентилатора и компресора трябва да работят поне през 3 минути от включването на компресора. Забранява се повторно включване на компресора в продължение на 3 минути от

неговото включване.

► По време на работа при ниска температура уредът автоматично проверява системата на температурата за нужда от размразяване. През време на размразяването светва дисплеят на размразяване, компресор работи, но вентилатор се изключва автоматично.

► След натискането на бутона памет, управлението ще регистрира текущата влажност даже след изключване от захранването. Уредът ще работи в предишния режим до възвръщането на захранването.

► Дисплеят на влажността показва влажността в диапазон от 30% до 90%.

► В случай, когато уредът не се използва през дълъг период от време, трябва да извадите щепсела от контакта.

## **►► 4. СЪХРАНЕНИЕ И БЕЗОПАСНОСТ**

### **► FIG. 3**

Не използвайте удължители, нито адаптери. Това може да доведе до пожар, облъчване или токов удар.

### **► FIG. 4**

Уредът не трябва да бъде поставян в близост до печки или нагреватели. Това може да доведе до стопяване или запалване на уреда.

### **► FIG. 5**

Уредът не трябва да бъде включван на места изложени на пряко слънчево нагриване, вятър или дъжд. (само за употреба в помещения)

### **► FIG. 6**

В случай на каквито и било проблеми (напр. изпускане на миризми или изгаряне), уредът трябва да се изключи и изключи от ел. захранване. Това може да доведе до пожар, токов удар или други проблеми.

### **► FIG. 7**

Не трябва да се включва уредът на места изложени на действието на химически субстанции. Това може да доведе до повреда на уреда и течове.

### **► FIG. 8**

В случай, че уредът няма да бъде използван



**BG** през дълъг период от време, трябва да се изключи от ел. захранване.

► FIG. 9

Преди почистване трябва да изключите уреда и да го изключите от ел. захранване. Ако не изключите уреда, това може да доведе до токов удар.

► FIG. 10

Ако температурата на околната среда е по-ниска от 0°C, не бива да използвате уреда.

► FIG. 11

Не трябва самостоятелно да поправяте или изключвате уреда. Това може да доведе до пожар или токов удар.

► FIG. 12

Уредът трябва да бъде стабилен. В случай на преобръщане на уреда водата ще се излее и уврежда уреда.

Такива повреди могат да доведат до токов удар.

► FIG. 13

Предпазител на филтъра. Включвайки уреда за по-дълго време приборете филтъра в пликчето.

► FIG. 14

Забранено е да се използва уреда в близост до вода. Заливането на уреда може да доведе до неговото увреждане, което може да доведе до токов удар.

► FIG. 15

Уредът е пригоден за захранващо напрежение 220-240V/~50Hz. Използването на друг източник на захранване може да доведе до пожар или токов удар.

► FIG. 16

Да се предпазва кабела от увреждане. Не поставяйте тежки предмети върху кабела, не трябва да го нагривате или да го дърпате. Това може да доведе до пожар или токов удар.

► FIG. 17

Почистете щепсела и включете правилно.

Ако щепселът не е правилно закрепен може да доведе до токов удар.

► FIG. 18

Не трябва да използвате щепсела като бутон. Това може да доведе до пожар или токов удар.

## ►► 5. ИНФОРМАЦИЯ ИНФОРМАЦИЯ ЗА РАБОТАТА НА УРЕДА

► По време на пренасяне на уреда не трябва да го наклоняте повече от 45°, с цел да избегнете увреждане на компресора.

► Уредът трябва да работи при температура от 5° до 35°C.

► По време на изсушаване, в резултат на топлината генерирана от работещия компресор, температурата в помещението ще се повиши с 1°~3°C. Това е нормално явление.

► Ако температурата в помещението е по-ниска от 10°C, при доста ниска безусловна влага на околната среда, включването на уреда не е задължително.

► Входът и изходът на въздух трябва да бъдат отдалечени от стените поне с 10 см.

► С цел увеличаване на ефективността на уреда, трябва да затворите вратите и прозорците на помещението.

► Тъй като замърсяването на филтъра въздейства на ефективността на изсушаване и може да доведе до неговото неправилно функциониране, затова трябва да го почиствате поне веднъж месечно. В случай на значително замърсяване на въздуха, филтърът трябва да бъде почистван веднъж седмично, а дори всекидневно. За да почистите филтъра трябва да отвиете челния панел. При нужда може леко да почуквате в филтъра, да използвате прахосмукачка с цел да премахнете по-големите замърсявания, а също така да измиете филтъра с топла вода (със съдържание на неутрални детергенти ≤40%), а след това да подсушите.

## ►► 6. ОТСТРАНЯВАНЕ НА НЕИЗПРАВНОСТИ

### УРЕДЪТ НЕ РАБОТИ

► Анализ

1. Липса на захранване
2. Уредът е изключен

3. Изваден щепсел
4. Изгорен предпазител

► **Решение**

1. Включете захранването
2. Включете уреда
3. Сложете щепсела
4. Сменете предпазителя

## **НЕ ДОСТАТЪЧНО ИЗСУШЕНО**

► **Анализ**

1. Аромат на филтъра
2. Блокада на входа и изхода на въздуха
3. Отворени врати или прозорци
4. Изтичане на хладилния агент

► **Решение**

1. Почистете филтъра
2. Отблокирайте входа и изхода на въздуха
3. Затворете вратите и прозорците, преместете на място, което не може да се нагрива от слънцето.
4. Свържете се с производителя или продавача.

## **ИЗТИЧАНЕ НА ВОДА**

► **Анализ**

1. Уредът е наклонен
2. Тръбата за отвеждане на водата е запушена

► **Решение**

1. Нивелирайте уреда.
2. Отпуснете тръбата за отвеждане на водата

## **СТРАННИ ШУМОВЕ**

► **Анализ**

1. Уредът не е стабилен
2. Запушен филтър

► **Решение**

1. Поставете уреда в стабилна позиция.
2. Почистете филтъра.

► Ако не може да премахнете някоя от изброените неизправности сами трябва да се свържете с доставчика или продавача. Забранено е да демонтирате уреда сами (не се отнася за почистването на филтъра).

► По време на включване и спиране, уредът издава звук предизвикан от движението на хладилния агент. Това е нормално и не трябва

ва да се третира като неизправност.

► Топлият въздух излизащ от изходите на уреда е нормално явление.

## **КОД НА НЕИЗПРАВНОСТИТЕ:**

Уредът автоматично анализира неизправностите и показва код на неизправността на дисплея за влажност.

### **КОД НА НЕИЗПРАВНОСТИТЕ E1**

► Датчик за влажност

### **КОД НА НЕИЗПРАВНОСТИТЕ E2**

► Датчик в системата на хладилния агент

### **КОД НА НЕИЗПРАВНОСТИТЕ E5**

► Фазова защита

# NÁVOD K OBSLUZE

CZ

1...	<b>POKYNY PŘED UŽITÍM</b>
2...	<b>KONSTRUKCE</b>
3...	<b>OBSLUHA</b>
4...	<b>ÚDRŽBA A BEZPEČNOST</b>
5...	<b>INFORMACE O PRÁCE ZAŘÍZENÍ</b>
6...	<b>ODSTRAŇOVÁNÍ ZÁVAD</b>

## ▶▶ 1. POKYNY PŘED UŽITÍM

- ▶ odvlhčovač přepravujte vždy v kolmé poloze
- ▶ při odpojování zařízení od zdroje napětí netáhněte za šňůru
- ▶ nepoužívejte zástrčku ke spouštění a vypínání zařízení
- ▶ přenášejte zařízení velmi opatrně, aby se nepoškodila šňůra
- ▶ do otvorů v zařízení nestrkejte prsty ani žádné předměty
- ▶ nepovolujte dětem sedat, vstupovat ani stát na zařízení
- ▶ před údržbou nebo opravou vždy nejprve odpojte zařízení od zdroje elektrického napětí

### **POZOR: DOPORUČUJEME JAKÉKOLI OPRAVY PONECHAT OPRÁVNĚNÉ SERVISNÍ SLUŽBĚ**

- ▶ zkontrolujte zda zařízení je uzemněné
- ▶ nepoužívejte zařízení v hermetických místnostech
- ▶ dodržujte pokyny, které se nacházejí v tomto návodě
- ▶ Zařízení není vybaveno vlastní nádobou na vodu, a proto je nutné zajistit řádný odvod kondenzátu vlastními silami.

### **POPIS VÝROBKU**

Tento odvlhčovač může snižovat vlhkost vzduch v místnosti, tímto zlepšit teplotní podmínky pro lidi a upravit podmínky pro skladování zboží. Výborný design, kompaktní konstrukce, vynikající jakost a jednoduchá obsluha, způsobí, že tento odvlhčovač lze využít ve výzkumných ústavech, průmyslu, dopravě, zdravotních ústavech, měřicí laboratořích, obchodech, podzemních budovách, počítačových střediskách, archívech, skladech, koupelnách apod., ve kterých odvlhčovač chrání přístroje, počítače, měřicí přístroje, spojovací zařízení, léky a doklady proti vlh-

ností, koroze a plísně.

## ▶▶ 2. KONSTRUKCE

- ▶ Odvlhčovač FIG. 1
  1. Ovládací panel
  2. Mřížka přívodu vzduchu s filtrem
  3. Úchyt
  4. Kolo
  5. Trubka odtoku vody
  6. Mřížka na výstupu vzduchu

- ▶ Kontrolní panel FIG. 2

1. displej vlhkostí
2. ukazatel práce
3. ukazatel rozmrazování
4. ukazatel paměti
5. paměť
6. zvyšování vlhkosti
7. snižování vlhkosti
8. tlačítko ZAP / VYP

## ▶▶ 3. OBSLUHA POPIS TLAČÍTEK

- ▶ ZAP/VYP: zmáčkněte ON/OFF, zařízení pracuje v režime „VYP-ZAP-VYP“.

- ▶ Zvýšení a snížení vlhkosti: hodnota vlhkosti vzrůstá nebo klesá o 1% pokaždé, když zmáčkněte tlačítko „Zvyšování a snižování vlhkosti“. Když držíte tlačítko zmáčknuté hodnota se mění s rychlosti o 5% za sekundu.

- ▶ Tlačítko paměť: po zmáčknutí tlačítka Paměť po vypnutí napájení se rozsvítí ukazatel funkce paměti. Opětovným zmáčknutím tlačítka Paměť vypnete funkce paměť a ukazatel paměti zhasne

### **ZAPÍNÁNÍ:**

- ▶ Zapojte zástrčku do sítě, ozve se charakteristický zvuk.

- ▶ Zmáčkněte tlačítko „ZAP/VYP“, rozsvítí se

ukazatel práce zařízení a displej s nastavenou hodnotou vlhkosti. Počáteční nastavená hodnota je 60% a po 3 sekundách na displeji se ukáže současná hodnota vlhkosti.

► Použitím tlačítek zvýšení nebo snížení vlhkosti nastavíte požadovaný stupeň vlhkosti. Je-li nastavený stupeň vlhkosti o 3% nižší než aktuální vlhkost v místnosti zařízení spustí odvlhčování; je-li nastavený stupeň o 3% vyšší než aktuální vlhkost zařízení zastaví odvlhčování.

► Je-li nastavený stupeň vlhkosti nižší než 30% zařízení pracuje v režimu nepřetržité práce, na displeji je hlášení „CO“.

**POZOR:** V zařízení se nachází fázové jištění. Budou-li fáze v elektrické zásuvce, do níž zařízení připojujeme, připojeny v nesprávném pořadí, objeví se na displeji vlhkosti symbol E5 a tlačítka na ovládacím panelu nebudou aktivní. Je pak nutné změnit pořadí zapojení fází v napájecí zásuvce a opět zařízení spustit. Tyto úkony musí provádět elektrotechnik nebo osoba disponující oprávněním pro manipulaci s elektroinstalacemi.

#### **VYPÍNÁNÍ:**

► Během práce zařízení zmáčkněte tlačítko „ZAP/VYP“. Zařízení se zastaví a ukazatele zhasnou.

#### **POZNÁMKY:**

► Je-li nastavený stupeň vlhkosti vyšší než aktuální vlhkost, zařízení nespustí odvlhčování.

► Pro odstraňování vlhkosti ventilátor a kompresor musí pracovat aspoň 3 minuty od spuštění kompresoru. Nezapínejte opět kompresor přes 3 minuty od jeho vypnutí.

► Během práce v nízkých teplotách zařízení automaticky kontroluje teplotu v obvodě pro rozmrazování. Při rozmrazení se rozsvítí kontrolka rozmrazení, kompresor pracuje, ventilátor se vypne automaticky.

► Po zmáčknutí tlačítka paměti, řídicí jednotka registruje aktuální vlhkost také po vypnutí napájení. Zařízení bude pracovat v dřívějším režimu až se opět zapne napájení.

► Displej vlhkosti ukazuje vlhkost v rozmezí 30% až 90%.

► Pokud přístroj delší dobu nepoužíváte vytáhněte zástrčku ze zásuvky.

## **► ► 4. ÚDRŽBA A BEZPEČNOST**

### **► FIG. 3**

Nepoužívejte prodlužovací kabely ani adaptéry. Nebezpečí vzniku požáru, záření nebo úrazu elektrickým proudem.

### **► FIG. 4**

Neumísťujte zařízení vedle radiátorů nebo jiných tepelných zdrojů. Nebezpečí roztavení nebo zapálení zařízení.

### **► FIG. 5**

Nepoužívejte zařízení v místech ohrožených přímým působením slunečního záření, větrem nebo deštěm (používejte pouze v interierech)

### **► FIG. 6**

V případě jakékoliv pohybnosti (např. emise vůně nebo spalování) vypnete zařízení o odpojte od zdroje napájení. Nebezpečí požáru, úrazu elektrickým proudem nebo jiných problémů.

### **► FIG. 7**

Nepoužívejte zařízení v místech ohrožených působením chemických látek. Nebezpečí poškození nebo vytékání.

### **► FIG. 8**

Pokud přístroj delší dobu nepoužíváte vytáhněte zástrčku ze zásuvky.

### **► FIG. 9**

Než začnete čistit přístroj, jednotku vypněte a odpojte zástrčku od přívodu elektrické energie. V případě, že se zařízení neodpojí hrozí nebezpečí úrazu elektrickým proudem.

### **► FIG. 10**

Zařízení nepoužívejte, pokud okolní teplota klesne pod 0°C.

### **► FIG. 11**

Sami neopravujte a neotvírejte zařízení. Nebezpečí požáru nebo úrazu elektrickým proudem.

### **► FIG. 12**

Postavte zařízení na stabilním podkladu. Když se zařízení převrátí z vnitřku vyteče voda a může způsobit poškození a v důsledku může dojít k úrazu elektrickým proudem.

### **► FIG. 13**

Ochrana filtru. Pokud zařízení delší dobu nepoužíváte uschovejte filtr ve foliovém sáčku.

► FIG. 14

Nepoužívejte zařízení v blízkosti vody. Vniknutí vody dovnitř zařízení může způsobit poškození a v důsledku může dojít k úrazu elektrickým proudem.

► FIG. 15

Tato jednotka je vhodná pro napájecí napětí 220-240V/~50Hz. Používání jiných zdrojů napájení může způsobit požár nebo úraz elektrickým proudem.

► FIG. 16

Chraňte šňůru proti poškození. Na šňůru nestavějte žádné těžké předměty, neohřívejte a netahejte kabel. Nebezpečí požáru nebo úrazu elektrickým proudem.

► FIG. 17

Zástrčku očistíte a správně zapojíte. Pokud zástrčka ne je správně zapojená může dojít k úrazu elektrickým proudem.

► FIG. 18

Nevypínejte zařízení vytažením zástrčky ze zásuvky. Nebezpečí požáru nebo úrazu elektrickým proudem.

## ►► 5. INFORMACE O PRÁCE ZAŘÍZENÍ

► Při přenášení zařízení nenaklonujte ho o víc než 45°, aby se nepoškodil kompresor.

► Zařízení lze používat v teplotě 5° až 35°C.

► Během odvlhčování teplota v místnosti se zvýší o 1° až 3°C, v důsledku teploty, kterou vybavuje pracující kompresor. Je to normální jev.

► Je-li teplota v místnosti nižší než 10°C a absolutní vlhkost je také nízká ne je nutné spouštění odvlhčovače.

► Přívod a odvod vzduchu umístěte aspoň 10 cm od stěny.

► Pro zvýšení výkonosti zařízení uzavřete okna a dveře.

► Protože zacpaný filtr může způsobit snížení výkonnosti odvlhčování a dokonce nesprávné fungování, vyčistěte filtr aspoň raz za měsíc. V případě, že zařízení pracuje ve velmi prašném prostředí lze čistit filtr raz za týden, dokonce i každý den. Pro čištění odšroubujte přední kryt. V nutných případech mírně filtr poklepte, větší nečistoty odstraníte vysavačem nebo umyjte filtr ve vlažné vodě (s přídavkem přírodní detergen-

tů < 40%) a osušte.

## ►► 6. ODSTRAŇOVÁNÍ ZÁVAD

### ZAŘÍZENÍ NEFUNGUJE

► Příčina

1. Chybí napájení
2. Zařízení vypnuté
3. Zástrčka není v zásuvce.
4. Poškozená pojistka

► Řešení

1. Zapněte napájení
2. Zapněte zařízení
3. Zastrčte zástrčku
4. Vyměníte pojistku

### ODVLHČOVAČ NEDOSTATEČNĚ SNIŽUJE VLHKOST

► Příčina

1. Ucpány filtr
2. Ucpány průtok nebo odtok
3. Otevřená okna nebo dveře
4. Vytékání chladicí látky

► Řešení

1. Vyčistěte filtr
2. Odblokujte průtok nebo odtok
3. Uzavřete okna a dveře, přeneste na místo nevystavené slunečnímu záření
4. Kontaktujte se na výrobce nebo prodejce

### VYTÉKÁNÍ VODY

► Příčina

1. Zařízení je nakloněné
2. Odtok vody je ucpaný

► Řešení

1. Postavte zařízení ve vodorovné poloze
2. Odblokujte odtok vody

### NENORMÁLNÍ HLUK

► Příčina

1. Zařízení nestojí stabilně
2. Zacpaný filtr

► Řešení

1. Dejte zařízení do stabilní polohy
2. Vyčistěte filtr.

► Pokud kterékoliv uvedený závady nejste schopni odstranit sami kontaktujte se na prodejce nebo dodavatele. Je přísně zakázáno de-

---

montování zařízení (kromě čistění filtru).

► Při spuštění a zastavování zařízení emituje zvuk způsobený oběhem chladicí látky. Je to normální jev a nelze její hodnotit jako závadu.

► Teplý vzduch, který proudí z odvodu vzduchu je normální jev.

### **KÓD ZÁVADY:**

Zařízení automaticky rozezná druh závady a displeji vlhkosti zobrazí její kód.

### **KKÓD ZÁVADY E1**

► Snímač vlhkosti

### **KÓD ZÁVADY E2**

► Snímač v obvodě chladicí látky

### **KÓD ZÁVADY E5**

► Fázové jištění

---

## BEDIENUNGSANLEITUNG

1...	<b>VOR INBETRIEBNAHME</b>
2...	<b>AUFBAU</b>
3...	<b>BEDIENUNG</b>
4...	<b>WARTUNG UND SICHERHEIT</b>
5...	<b>INFORMATIONEN ÜBER DEN BETRIEB DER ANLAGE</b>
6...	<b>BEHEBUNG VON STÖRUNGEN</b>

### ▶▶ 1. VOR INBETRIEBNAHME

- ▶ die Trocknungsanlage sollte immer senkrecht transportiert werden
- ▶ man darf die Anlage nicht abschalten, indem man das Kabel zieht
- ▶ man darf die Anlage nicht ein- und ausschalten, indem man den Stecker in die / aus der Steckdose steckt / herauszieht
- ▶ die Anlage vorsichtig transportieren, um das Netzkabel nicht zu beschädigen
- ▶ die Finger oder andere Gegenstände in das Gitter nicht einlegen
- ▶ nicht zulassen, dass Kinder auf die Anlage steigen, sich setzen oder stellen
- ▶ vor Wartungs- oder Reparaturarbeiten die Anlage vom Netz abschalten

### **VORSICHT: ES EMPFIEHLT SICH, DASS ALLE REPARATUREN DURCH EIN QUALIFIZIERTES FACHPERSONAL VORGENOMMEN WERDEN.**

- ▶ sicherstellen, dass die Anlage geerdet ist
- ▶ die Anlage nicht in dichten Räumen einsetzen
- ▶ die in der Gebrauchsanleitung enthaltenen Anweisungen einhalten
- ▶ Das Gerät ist mit keinem Wasserbehälter ausgestattet, daher muss der Betreiber für einen richtigen Ablauf des Kondenswassers selbst sorgen.

### **PRODUKTBESCHREIBUNG**

Der Lufttrockner kann die Luftfeuchtigkeit in Räumen verringern, die Wärmebedingungen bei Menschen sowie Bedingungen der Warenlagerung verbessern. Dank dem eleganten Aussehen, dem kompakten Aufbau, der hohen Qualität und einfachen Bedienung, findet dieser Lufttrockner in Forschungsinstituten, in der Industrie, im Transport, in medizinischen

Anstalten, Messinstituten, Geschäften, Untergrundkonstruktionen, Computerräumen, Archiven, Lagern, Badezimmern etc. Anwendung und bietet Schutz für Apparate, Computer, Messgeräte, Kommunikationsanlagen, Medikamente und Archiven vor Feuchtigkeit, Korrosion und Schimmel.

### ▶▶ 2. AUFBAU

- ▶ Lufttrockner FIG. 1
  1. Bedienfeld
  2. Lufteintrittsgitter mit Filter
  3. Griff
  4. Rad
  5. Wasserablaufrohr
  6. Luftaustrittsgitter
- ▶ Bedienpult FIG. 2
  1. Anzeige Feuchtigkeit
  2. Anzeige Betrieb
  3. Anzeige Entfrostet
  4. Anzeige Speicher
  5. Speicher
  6. Feuchtigkeit hoch
  7. Feuchtigkeit unter
  8. Taste EIN/AUS

### ▶▶ 3. BEDIENUNG BESCHREIBUNG DER TASTEN:

- ▶ EIN/AUS: ON/OFF drücken, die Anlage arbeitet im Modus "EIN-AUS-EIN".
- ▶ Erhöhung und Verringerung der Feuchtigkeit: einmaliges Drücken der Taste „Feuchtigkeit über / unter“ verursacht eine Erhöhung oder Verringerung der Feuchtigkeit um 1%. Das Halten der Taste verursacht eine Änderung um 5 Prozentpunkte pro Sekunde.
- ▶ Taste Speicher: nach dem Drücken der Taste Speicher leuchtet die Anzeige der Speicher-

aktivierung nach der Stromabschaltung. Das wiederholte Drücken der Taste verursacht Deaktivierung des Speichers und Abschalten der Speicheranzeige.

### **EINSCHALTEN:**

► Schließen Sie die Anlage an die Steckdose an, es ist ein charakteristisches Geräusch zu hören.

► Drücken Sie die Taste "EIN/AUS", es leuchtet die Anzeige Betrieb und das Display mit eingestelltem Feuchtigkeitsstand. Die Anfangseinstellung beträgt 60% und nach 3 Sekunden zeigt das Display den aktuellen Feuchtigkeitsstand an.

► Die Taste für die Verringerung oder Erhöhung der Feuchtigkeit drücken und den gewünschten Stand einstellen. Wenn der eingestellte Feuchtigkeitsstand um 3% kleiner ist als der aktuelle Stand, beginnt die Anlage den Betrieb; wenn der eingestellte Stand um 3% höher ist als der aktuelle Stand, unterbricht die Anlage den Betrieb.

► Wenn der eingestellte Feuchtigkeitsstand um 30% kleiner ist, arbeitet die Anlage im dauernden Betrieb und das Display zeigt "CO" an.

**WICHTIG:** Das Gerät ist mit Phasensicherung ausgestattet. Wenn die Reihenfolge der Phasen in der Steckdose, an die das Gerät angeschlossen ist, nicht richtig ist, wird auf dem Feuchtigkeitsdisplay das Symbol E5 erscheinen und die Tasten auf dem Bedienfeld werden inaktiv sein. In dem Fall sind die Phasen in der Steckdose sachgemäß anzuschließen und das Gerät muss erneut eingeschaltet werden. Diese Arbeiten dürfen ausschließlich von Elektromonteuren oder Personen, die befugt sind, elektrotechnische Arbeiten auszuführen, durchgeführt werden.

### **AUSSCHALTEN:**

► "EIN/AUS" im Betriebsmodus der Anlage drücken. Die Anlage stoppt und die Anzeigen erlöschen.

### **BEMERKUNGEN:**

► Wenn der eingestellte Feuchtigkeitsstand beginnt die Anlage nicht den Betrieb.

► Bei der Trocknung müssen der Ventilatorantrieb und der Kompressor mindestens 3 Minuten nach dem Starten des Kompressors funktionieren. Es ist verboten, den Kompressor innerhalb von 3 Minuten nach Abschalten erneut zu star-

ten.

► Bei dem Betrieb in niedrigen Temperaturen prüft die Anlage automatisch die Temperatur zur Entfrostung. Während Entfrostens leuchtet die Anzeige Entfrostens, der Kompressor arbeitet, aber der Ventilator schaltet automatisch aus.

► Nach dem Drücken der Speichertaste registriert das Triebwerk die aktuelle Feuchtigkeit auch nach dem Abschalten des Antriebs. Die Anlage arbeitet im vorherigen Betriebsmodus bis zur Rückkehr der Stromversorgung.

► Die Feuchtigkeitsanzeige zeigt die Feuchtigkeit im Bereich von 30% bis 90% an.

► Falls die Anlage eine Zeit lang nicht benutzt wird, ist der Stecker aus der Steckdose herauszuziehen.

## **►► 4. WARTUNG UND SICHERHEIT**

► FIG. 3

Keine Verlängerungsschnurre und Adapter einsetzen. Es kann zum Brandgefahr oder zur Stromverletzung.

► FIG. 4

Die Anlage nicht in die Nähe von Öfen und Heizung stellen. Es kann zur Schmelz- oder Brandgefahr führen.

► FIG. 5

Die Anlage nicht an Plätzen stellen, die den Sonnenstrahlen, dem Wind oder Regen ausgesetzt sind. (nur in Räumen gebrauchen)

► FIG. 6

Bei Problemen (z.B. Geruchsemissionen oder Verbrennung), ist die Anlage auszuschalten und von dem Stromnetz abzuschalten. Es kann zur Brandgefahr, Stromverletzung oder anderen Probleme führen.

► FIG. 7

Die Anlage nicht an Plätzen gebrauchen, die de Wirkung von chemischen Substanzen ausgesetzt sind. Es kann zur Beschädigung oder Austritte kommen.

► FIG. 8

Falls die Anlage eine Zeit lang nicht gebraucht wird, ist sie vom Stromnetz abzuschalten.



## ▶ FIG. 9

Vor Reinigung ist die Anlage auszuschalten und vom Stromnetz abzuschalten. Nichtabschalten kann Stromverletzung zur Folge haben.

## ▶ FIG. 10

Wenn die Umgebungstemperatur unter 0°C liegt, darf das Gerät nicht betrieben werden.

## ▶ FIG. 11

Nicht selbstständig reparieren oder abschalten. Es kann zur Brandgefahr oder Stromverletzung führen.

## ▶ FIG. 12

Die Anlage soll stabil sein. Bei einem Umkippen läuft das Wasser aus und verursacht Schäden. Solche Schäden können Stromverletzung zur Folge haben.

## ▶ FIG. 13

Absicherung des Filters. und verursacht Schäden. Solche Schäden können Stromverletzung zur Folge haben.

## ▶ FIG. 14

Die Anlage nicht in der Wassernähe benutzen. Kontakt mit Wasser kann zur Beschädigung der Anlage und Stromverletzung führen.

## ▶ FIG. 15

Die Anlage ist für die Spannung von 220-240V/~50Hz geeignet. Die Benutzung anderer Spannungsquelle kann zum Brand oder zur Stromverletzung führen.

## ▶ FIG. 16

Das Kabel vor Beschädigungen schützen. Keine schweren Gegenstände auf das Kabel stellen. Das Kabel nicht erwärmen oder ziehen. Es kann zum Brand oder zur Stromverletzung führen.

## ▶ FIG. 17

Den Stecker reinigen und richtig anschließen. Wenn der Stecker nicht richtig befestigt ist, kann es zur Stromverletzung führen.

## ▶ FIG. 18

Den Stecker nicht zum Abschalten der Anlage benutzen. Es kann zum Brand oder zur Stromverletzung führen.

▶▶ **5. INFORMATIONEN ÜBER DEN****BETRIEB DER ANLAGE**

▶ Beim Transport ist die Anlage nicht über 45° zu kippen, um eine Beschädigung des Kompressors zu vermeiden.

▶ Die Anlage soll in der Temperatur von 5° bis 35°C arbeiten.

▶ Bei der Trocknung erhöht sich die Temperatur um 1°~3°C infolge der Wärmeemission des Kompressors. Es ist eine normale Erscheinung.

▶ Wenn die Temperatur im Raum 10°C niedriger ist, ist die Benutzung der Anlage bei relativ niedriger Luftfeuchtigkeit nicht notwendig.

▶ Luftein- und Auslauf sollen mindestens 10 cm von der Wand entfernt sein.

▶ Zur Erhöhung der Leistung der Anlage sind alle Türen und Fenster im Raum zu schließen.

▶ Da Filterverschmutzung die Leistung der Entfrostung beeinträchtigt und zur falschen Funktion führen kann, ist der Filter mindestens einmal im Monat zu reinigen. Bei größerer Verstaubung ist der Filter einmal in der Woche oder sogar täglich zu reinigen. Um den Filter zu reinigen, ist der Frontdeckel abzunehmen. Bei Bedarf kann man auf den Filter leicht klopfen, einen Staubsauger benutzen oder mit warmem sauberem Wasser spülen (mit neutralen Detergenzien ≤40%), und dann trocknen.

▶▶ **6. BEHEBUNG VON STÖRUNGEN****ANLAGE FUNKTIONIERT NICHT**

▶ Analysis

1. Keine Stromversorgung
2. Anlage ausgeschaltet
3. Stecker nicht eingesteckt
4. Sicherung verbrannt

▶ Solution

1. Stromversorgung anschließen
2. Anlage einschalten
3. Stecker einstecken
4. Sicherung austauschen

**ENTFROSTEN NICHT AUSREICHEND**

▶ Analysis

1. Filter verstopft
2. Ein- oder Auslauf gesperrt
3. Tür oder Fenster offen
4. Austritt Kühlmittel

▶ Solution

1. Filter reinigen

- 
2. Ein- oder Auslauf entsperren
  3. Türen und Fenster schließen,  
aus dem sonnenbestrahlten Platz entfernen
  4. Den Hersteller oder Händler kontaktieren

## **WASSERAUSTRITT**

### ▶ Analysis

1. Die Anlage ist gekippt
2. Der Wasserabfluss ist verstopft

### ▶ Solution

1. Die Anlage horizontieren
2. Den verstopften Wasserabfluss reinigen

## **GERÄUSCHE**

### ▶ Analysis

1. Die Anlage in labiler Position
2. Filter verstopft

### ▶ Solution

1. Die Anlage stabil positionieren
2. Den Filter reinigen

▶ Falls eine der oben genannten Störungen nicht zu beheben ist, ist der Lieferant oder Händler zu kontaktieren. Man darf die Anlage nicht selbstständig demontieren (betrifft nicht die Reinigung des Filters).

▶ Beim Ein- und Ausschalten emittiert die Anlage Geräusche, die sich aus der Kühlmittelzirkulationen ergeben. Es ist eine normale Erscheinung und soll nicht als Störung behandelt werden.

▶ Die aus dem Auslauf strömende Luft ist eine normale Erscheinung.

## **STÖRUNGSCODES:**

Die Anlage analysiert Störungen automatisch und zeigt den Störungscode auf der Feuchtigkeitsanzeige an.

### **STÖRUNGSCODES E1**

▶ Feuchtigkeitssensor

### **STÖRUNGSCODES E2**

▶ Kältemittelsensor

### **STÖRUNGSCODES E5**

▶ Phasensicherung

---

## INDHOLD

1...	<b>FØR BRUG</b>
2...	<b>OPBYGNING</b>
3...	<b>BETJENING</b>
4...	<b>VEDLIGEHODELSE OG SIKKERHED</b>
5...	<b>OPLYSNINGER OM ENHEDENS ARBEJDE</b>
6...	<b>FJERNELSE AF FEJL</b>

### ►► 1. FØR BRUG

- enheden bør altid transporteres i opretstående stilling
- man må ikke slå strømmen fra eller trække kablet
- man må ikke tænde eller slukke enheden ved at indsætte eller trække stikket fra stikkontakten
- enheden skal flyttes med forsigtighed for ikke at beskadige netledningen
- put ikke fingre eller andre genstande i gitteret
- lad ikke børn sidde eller stå på enheden
- før vedligeholdelse eller reparation af enheden bør den afbrydes fra strømmen

#### **BEMÆRK: DET ANBEFALES, AT ALLE REPARATIONER BLIVER UDFØRT AF KVALIFICERET SERVICEPERSONALE**

- sørg for, at enheden er jordforbundet
- brug aldrig udstyret i trange forhold
- følg instruktionerne i betjeningsvejledningen
- Apparatet har ikke en beholder til kondensvand, derfor skal man selv sikre en korrekt bortledning af kondensvand.

#### **PRODUKTBEKRIVELSE**

Affugteren kan reducere indendørs luftfugtighed, forbedre forholdene for menneskers termisk komfort og betingelserne for opbevaring af varer. Med sit elegante udseende, kvalitet, kompakt konstruktion, høj brugervenlighed, affugteren er almindeligt anvendt i forskningsinstitutioner, industri, transport, medicinske centre, måling institutioner, butikker, underjordiske konstruktioner, edb-lokaler, arkiver, lagerlokaler, badeværelser og lign. Affugteren beskytter kameraer, computere, målere, kommunikationsudstyr, medicin og arkiver mod fugt, korrosion og mug.

### ►► 2. OPBYGNING

- Luftaffugter FIG. 1
  1. Styrepanel
  2. Luftindtagsgitter med filter
  3. Håndtag
  4. Hjul
  5. Vandafløbsrør
  6. Luftudtagsgitter

- Betjeningspanel FIG. 2
  1. digital fugtighedsviser
  2. digital arbejdsviser
  3. digital afrimningsviser
  4. digital fuldbeholdervisner
  5. hukommelse
  6. opsætning af fugtighed
  7. nedsætning af fugtighed
  8. TÆND/SLUK knap

### ►► 3. BETJENING BESKRIVELSE AF BETJENINGSKNAPPER:

- TÆND / SLUK knap: Tryk på TÆND / SLUK, enheden arbejder i et „ON-OFF-ON“ system.
- Opsætning og Nedsætning af Fugtigheden: en gang trykning på knappen „Opsætning og nedsætning af Fugtighed“ forårsager en stigning eller fald af fugtighed med 1%. Fastholdning af knappen vil medføre ændring på 5% per sekund.
- Hukommelsesknapp: efter man har trykket på Hukommelsesknappen en digital viser vil lyse op med angivelse af aktivering af hukommelsen, når strømmen er slukket. Når man trykker på knappen igen hukommelsen bliver deaktiveret og hukommelsesviseren bliver slukket.

## **TÆNDING:**

► Tilslut enheden til en stikkontakt, der vil forekomme en speciel lyd.

► Tryk på „TÆND / SLUK“ arbejdsviseren vil tænde og luftfugtighedsviser vil også lyse. Første indstilling er på 60% og efter 3 sekunder fugtighedsviseren vil vise det aktuelle niveau af fugtigheden.

► Tryk på opsætningsknappen eller nedsætningsknappen for at vælge det ønskede fugtighedsniveau. Hvis den indstillede luftfugtighed er omkring 3% lavere end den nuværende, vil enheden begynde at arbejde, hvis niveauet er sat til 3% højere end den nuværende, enheden vil ikke fungere.

► Hvis den indstillede luftfugtighed er lavere end 30%, enheden arbejder i kontinuerlig drift og displayet viser meddelelsen: „CO“.

**BEMÆRK:** Der findes en fasesikring på apparatet. Hvis faserne i stikkontakten, hvortil apparatet er tilsluttet, ligger i forkert rækkefølge, viser fugtighedsdisplayet symbol E5 og knapperne på styrepanelet er inaktive. I så fald skal man ombytte faserne rækkefølge og starte apparatet igen. Arbejdet skal udføres af en elinstallatør eller en person, der er autoriseret til arbejde med elektriske installationer.

## **DEAKTIVERING:**

► Tryk på „TÆND/ SLUK“ under enhedens drift. Enheden vil stoppe og viseren vil slukke.

## **BEMÆRKNINGER:**

► Hvis luftfugtigheden er sat højere end den nuværende, vil enheden ikke begynde at arbejde.

► Under tørringen blæseren og kompressoren skal arbejde mindst i 3 minutter fra aktiveringen af kompressoren. Det er forbudt at genstarte kompressoren indenfor 3 minutter efter deaktivering.

► Under arbejdet ved lave temperaturer enheden kontrollerer automatisk temperaturen i systemet til optøningen. Når afrimning begynder afrimningsviseren at lyse og, kompressoren arbejder, men ventilator slukker automatisk.

► Efter tændingen på hukommelsesknappen styring vil registrere det aktuelle fugtighedsniveau, selv når forsyningen er koblet fra. Enheden vil arbejde i den tidligere tilstand indtil forsyningskraften genoprettes.

► Fugtighedsviseren viser fugtighedsintervallet fra 30% til 90%.

► Hvis man ikke bruger enheden i længere tid, stikket bør fjernes fra stikkontakten.

## **►► 4. VEDLIGEHOLDELSE OG SIKKERHED**

► FIG. 3

Brug ikke forlængerledninger eller adaptere. Dette kan forårsage brand, elektrisk stød eller stråling

► FIG. 4

Udstyr bør ikke placeres ved siden af ovne eller varmeapparater. Dette kan forårsage smeltning eller antændelse af enheden.

► FIG. 5

Enheden bør ikke være et sted, der udsættes for direkte sol, vind eller regn. (kun til indvendigt brug)

► FIG. 6

I tilfældet af eventuelle problemer (f.eks. emission af lugte eller forbrænding), skal enheden være slukket og koblet fra strømforsyningen. Dette kan forårsage brand, elektrisk stød eller andre problemer.

► FIG. 7

Enheden må ikke tændes i områder, der udsættes for kemikalier. Dette kan beskadige enheden og medføre udløb.

► FIG. 8

Hvis enheden ikke bruges i længere periode, bør den slukkes fra stikkontakten.

► FIG. 9

Før rengøring af enheden, frakobl strømforsyningen. Hvis man ikke slukker enheden, kan det medføre til et elektrisk stød.

► FIG. 10

Apparatet må ikke bruges, hvis omgivelsestemperatur er under 0°C.

► FIG. 11

Du bør ikke reparere eller slukke enheden selv. Dette kan forårsage brand eller elektrisk stød.

► FIG. 12

Enheden skal være stabil. I tilfælde af en vælt-

ning af enheden, vandet vil hælde ud Og forårsage skader. Disse skader kan medføre et elektrisk stød.

► FIG. 13

Filterbeskyttelse. Hvis du deaktiverer enheden for længere periode, gem filterbeskyttelsen i en plastikpose.

► FIG. 14

Du må ikke bruge enheden i nærheden af vand. Oversvømmelse af enheden kan forårsage skade, hvilket kan resultere i elektrisk stød.

► FIG. 15

Enheden er konstrueret til en forsyningsspænding på 220-240V / ~50Hz. Brug af anden strømkilde kan resultere i brand eller elektrisk stød.

► FIG. 16

Beskyt kablet mod skader. Man må ikke stille tunge genstande på ledningen, heller ikke opvarme eller hive i den. Dette kan medføre brand eller elektrisk stød.

► FIG. 17

Rens stikket og tilslut ordentligt til stikkontakten. Hvis stikket sidder ikke godt fast, kan det medføre til et elektrisk stød.

► FIG. 18

Brug ikke stikket som afkobling. Dette kan forårsage brand eller elektrisk stød.

## ►► 5. OPLYSNINGER OM ENHEDENS ARBEJDE

► Når du flytter enheden, må den ikke bøjes mere end 45°C, for at undgå skader på kompressoren

► Enheden skal arbejde ved temperaturer fra 5° til 35 °C

► Under tørringen, som følge af varme, der genereres ved at drive kompressoren, vil der forekomme en temperaturstigning på 1° ~ 3°C. Dette er normalt.

► Når rumtemperaturen er under 10°C med en relativ lav absolut fugtighed, enhedens arbejde er ikke nødvendig.

► Ind - og udløb af luften bør holdes væk fra væggene på mindst 10 cm

► For at øge effektiviteten af enheden, luk alle døre og vinduer i rummet.

► Et beskidt filter har en dårlig indflydelse på enhedens virkning og affugtning, derfor man anbefaler rensning en gang om måned. I tilfælde af et væsentligt støv, luftfiltret bør rengøres en gang om ugen eller endda dagligt. For at rense filtret fjern frontpanelet. Hvis nødvendigt, bank forsigtigt på filtret og brug en støvsuger til at fjerne mere snavs. Filtret kan også vaskes med varmt vand (skal indeholde neutralt rengøringsmiddel ≤ 40 %), og derefter tørres.

## ►► 6. FJERNELSE AF FEJL

### ENHEDEN FUNGERER IKKE

► Analyse

1. Ingen strøm
2. Enheden er slukket
3. Stikket er koblet fra
4. Afbrændt sikring

► Løsning

1. Tænd for strømmen
2. Tænd enheden
3. Sæt stikket i stikkontakten
4. Udskift sikringen

### AFRIMNINGEN IKKE TILSTRÆKKE-LIGT

► Analyse

1. Blokeret filtret
2. Blokeret luftindløbet og udløbet
3. Åbne døre og vinduer
4. Udløb af kølemidlet

► Løsning

1. Rens filtret
2. Frigiv luftindløbet og luftudløbet
3. Luk døre og vinduer, fjern enheden fra den solbeskinnede plads
4. Kontakt forhandleren eller producenten

### UDLØB AF VANDET

► Analyse

1. Enheden er vippet
2. Den verstopften Wasserabfluss reinigen

► Løsning

1. Placer enheden lige på overfladen
2. Rens vandafløbet

### MÆRKELIGE LYDE

► Analyse

1. Enheden er i en ustabil position

---

## 2. Filteret er tilstoppet

### ► Løsning

1. Indstil enheden i en stabil position

2. Rens filteret

► Hvis du ikke kan fjerne nogen af disse fejl på egen hånd, bør du kontakte din forhandler eller producenten. Man må ikke skille enheden selv (gælder ikke for rengøring af filtret).

► Når du starter og stopper enheden udsendes en lyd, som følge af cirkulation af kølevæsken. Dette er normalt og bør ikke betragtes som en fejl.

► Varm luft slipper ud af luftudløbet på enheden og dette er normalt.

### **FEJLKODER:**

automatisk analyserer fejlen og fejlkode vises på displayet af fugtighed.

#### **FEJLKODER E1**

► Fugtføler

#### **FEJLKODER E2**

► Føler i kølemiddelsystemet

#### **FEJLKODER E5**

► Fasesikring

---

## KASUTAMISE JUHEND

1...	<b>ENNE KASUTAMIST</b>
2...	<b>EHITUS</b>
3...	<b>KASUTAMINE</b>
4...	<b>HOOLDUS JA OHUTUS</b>
5...	<b>MÄRKUSED SEADME TÖÖ KOHTA</b>
6...	<b>HÄIRETE KÕRVALDAMINE</b>

### ▶▶ 1. ENNE KASUTAMIST

- ▶ õhukuivatit tuleb transportida püstises asendis
- ▶ ärge katkestage toidet juhtmest tõmmates
- ▶ ärge lülitage seadet sisse või välja pistikut seinakontakti sisse pannes või välja võttes
- ▶ transportige seadet ettevaatlikult, et mitte kahjustada toitejuhet
- ▶ ärge pange näppe või muid esemeid võresse
- ▶ ärge lubage lastel seadmele ronida, istuda või sellel seista
- ▶ enne hooldamist või parandustöid eemaldage seade toitest

### **TÄHELEPANU: SOOVITAME KÕIKIDE PARANDUSTÖÖDE TEGEMIST KOMPETENTSETE TEENINDUSTÖÖLISETE POOLT.**

- ▶ tehke kindlaks, kas seade on maandatud
- ▶ seadet ei tohi kasutada õhu juurdepääsuta ruumides
- ▶ järgige juhendis sisalduvaid eeskirju
- ▶ Seadmel ei ole veemahutit ja seepärast tuleb tagada eraldi vastav kondensatsioonivee äravool.

### **TOOTE KIRJELDUS**

Kuivati võib vähendada õhu niiskust ruumides, muutes ruumide kasutamise mugavamaks ja parandades toodete säilimistingimusi. Tänu elegantsele välimusele, kompaktsedale ehitusele, kõrgele kvaliteedile ja lihtsale kasutamisele kasutatakse seadet laialdaselt uurimisasutustes, tööstuses, transpordis, meditsiinasutustes, mõõtmisasutustes, kauplustes, maa-alustes konstruktsioonides, arvutisaalides, arhiivides, ladudes, vannitubades jms., et kaitsta aparate, arvuteid, mõõteriistu, transpordivahendeid, ravi- ja arhiive niiskuse, korrosiooni ja hallituse eest.

### ▶▶ 2. EHITUS

- ▶ Kuivati FIG. 1
  1. Juhtpaneel
  2. Õhu sisselaskevõre filtriga
  3. Sang
  4. Ratas
  5. Vee äravoolutoru
  6. Õhu väljalaskevõre
- ▶ Juhtpaneel FIG. 2
  1. niiskuse displei
  2. töö näitur
  3. jäätusest vabastamise näitur
  4. mälu näitur
  5. mälu
  6. niiskuse suurendamine
  7. niiskuse vähendamine
  8. sisse/väljalüliti

### ▶▶ 3. KASUTAMINE NUPPUDE KIRJELDUS:

- ▶ SISSE/VÄLJA: Vajutage nupule ON/OFF, seade töötab režiimil "SISSE-VÄLJA-SISSEL".
- ▶ Niiskuse Vähendamine ja Suurendamine: ühekordne vajutamine nupule "Niiskuse Vähendamine ja Suurendamine" põhjustab niiskuse vähenemise või suurenemise 1% võrra. Nupu hoidmine põhjustab 5 protsendilise muutuse sekundis.
- ▶ Nupp Mälu: pärast nupule Mälu vajutamist hakkab põlema näitur, mis signaliseerib mälu tegevust pärast toite katkestamist. Uus vajutamine nupule põhjustab mälu funktsiooni väljalülitamise.

### **SISSELÜLITAMINE:**

- ▶ Ühendage seade kontakti, seade signaliseerib selle iseloomuliku heliga.
- ▶ Peale nupule "ON/OFF" vajutamist hakkab

põlema seadme töötamise näitur ja seatud niiskuse astet näitav displei. Algne seade on 60% ja pärast 3 sekundit näitab displei kehtivat niiskustaset.

► Vajutage niiskuse vähendamise või suurendamise nupule, et valida soovitud niiskustase. Kui reguleeritud niiskustase on 3% võrra madalam hetketasemest, hakkab seade tööle; kui reguleeritud aste on 3% madalam hetketasemest, katkestab seade töötamise.

► Kui reguleeritud niiskustase on madalam 30% võrra, töötab seade pideval töörežiimil, displeile ilmub "CO".

**MÄRKUS:** Seadmes on faasikaitse. Kui faasijuhtmed pistikupesas, kuhu ühendate seadme, on vales järjestuses, kuvatakse niiskuse displeil sümbolit E5 ja juhtpaneeli nupud ei ole aktiivsed. Sellisel juhul tuleb vahetada faasijuhtmete järjestus pistikupesas ja käivitada seade uuesti. Seda tegevust peaks teostama elektrimontöör või elektripaigaldustööde volitusega isik.

#### **VÄLJALÜLITAMINE:**

► Vajutage nupule "ON/OFF" seadme töötamise ajal. Seade katkestab töötamise, näiturid kustuvad.

#### **MÄRKUSED:**

► Kui seatud niiskustase on kõrgem kui hetketase, ei alusta seade tööd.

► Kuivatamise ajal peavad ventilaatori ajam ja kompressor töötama vähemalt 3 minutit peale kompressori tööle hakkamist. Ärge pange kompressorit tööle enne 3 minutit pärast selle väljalülitamist.

► Töötades madalates temperatuurides seade kontrollib automaatselt süsteemi temperatuuri sulatamise tarbeks. Kui jääte hakkab põlema sulatamise näitur, kompressor töötab, ja ventilaator lülitub autoaatselt välja.

► Pärast mälu nupule vajutamist hakkab kontroll registreerima kehtivat niiskustaset isegi pärast toite väljalülitamist. Seade alustab pärast toite ühendamist tööd eelnevas režiimis.

► Niiskuse displei näitab niiskust alates 30% kuni 90%.

► Kui seadet ei kasutata pikemat aega, tuleb pistik seinakontaktist välja võtta.

## **►► 4. HOOLDUS JA OHUTUS**

► FIG. 3

Ärge kasutage pikendusjuhtmeid, releesid ega adaptereid. See võib põhjustada tulekahju, kiirgust või elektrilööki.

► FIG. 4

Ärge paigutage seadet ahjude ja radiaatorite lähedusse. See võib põhjustada seadme sulamise või Grozi isegi põlema hakkamise.

► FIG. 5

Ärge pange seadet tööle vahetu päikesepaiste, tuule või vihma korral. (mõeldud ainult ruumiseseks kasutamiseks)

► FIG. 6

Ükskõik milliste probleemide tekkimisel (näit. kõrbelõhna korral) tuleb seade välja lülitada ja pistik seinakontaktist välja võtta. See võib põhjustada tulekahju, elektrilööki või muid probleeme.

► FIG. 7

Ärge pange seadet tööle keemiliste ainete kahjustava mõju piirkonnas. See võib põhjustada seadme kahjustumise ja lekkimise.

► FIG. 8

Kui te ei kasuta seadet pikemat aega, tuleb toitejuhtme pistik kontaktist välja võtta.

► FIG. 9

Enne puhastamist lülitage seade välja ja võtke toitejuhtme pistik kontaktist. Kui te ei lülita seadet välja, riskite elektrilöögiga.

► FIG. 10

Ärge kasutage seadet, kui keskkonna temperatuur on madalam kui 0°C.

► FIG. 11

Ärge parandage ega ühendage seadet lahti iseseisvalt. See võib põhjustada tulekahju või elektrilöögi.

► FIG. 12

Seade peab seisma kindlal alusel. Seadme ümberkukkumisel voolab välja vesi, tekitades kahjustusi. Need omakorda võivad põhjustada elektrilööki.



► FIG. 13

Filtri kaitsmine. Kui lülitate seadme välja pikemaks ajaks, pange filter kilekotti.

► FIG. 14

Ärge kasutage seadet vee läheduses. Seadme kokkupuude veega võib seda kahjustada, mis tekitab elektrilöögi ohtu.

► FIG. 15

Kasutage standardset vooluallikat 220-240V/~50Hz. Muu allika kasutamine võib põhjustada tulekahju või elektrilööki.

► FIG. 16

Kaitske juhet kahjustuste eest. Ärge pange juhtme peale raskeid asju, ärge soojendage ega tõmmake juhtmest. Tulekahju või elektrilöögi oht!

► FIG. 17

Puhastage pistik ja ühendage see korralikult. Kui pistik ei ole hästi kinnitatud, tekib elektrilöögi oht.

► FIG. 18

Ärge kasutage pistikut väljalülitamiseks. Tulekahju või elektrilöögi oht!

## ►► 5. MÄRKUSED SEADME TÖÖ KOHTA

► Seadet kandes ärge kallutage seda rohkem kui 45°, et mitte kahjustada kompressorit.

► Seade peab töötama temperatuurivahemikus 5°kuni 35°C.

► Kuivatamise ajal tõuseb toatemperatuur kompressori töötamisel tekkinud soojuse tõttu 1°~3°C võrra. See on normaalne nähtus.

► Kui toatemperatuur on madalam kui 10°C ja ümbritseva keskkonna absoluutne niiskus on küllalt madal, ei ole seadme töölepanemine vajalik.

► Õhu sisse- ja väljalaskeavad peavad paiknema seinast vähemalt 10 cm kaugusel.

► Et suurendada seadme efektiivsust, sulgege ruumis aknad ja uksed.

► Kuna filtri määrdumine mõjutab niiskuse re-  
dutseerimise efektiivsust ja võib põhjustada selle ebaõige funktsioneerimise, tuleb seda puhastada vähemasti kord kuus. Kui tolmutase õhus on kõrge, tuleb puhastada filtrit kord nädalas või isegi iga päev. Filtri puhastamiseks eemaldage

eesmine paneel. Vajadusel koputage kergelt filtrile, suurema prahi eemaldamiseks kasutage tolmuimejat või peske filtrit sooja veega (neutraalsete detergentidega ≤40%) ja kuivatage.

## ►► 6. HÄIRETE KÕRVALDAMINE

### SEADE EI TÖÖTA

► Põhjus

1. Toite katkestus
2. Seade on välja lülitatud
3. Pistik on välja võetud
4. Kaitse läbi põlenud

► Lahendus

1. Lülitage sisse toide
2. Lülitage seade sisse
3. Ühendage pistik
4. Vahetage välja kaitse

### KUIVATAMINE EI OLE PIISAV

► Põhjus

1. Filter on ummistunud
2. Õhu sisse- ja väljalaskeava blokeeritud
3. Avatud uksed või aknad
4. Jahutusvahendi leke

► Lahendus

1. Puhastage filter
2. Eemaldage blokaad
3. Sulgege uksed ja aknad, eemaldage seade päikesepaistest
4. Kontakteeruge tootja või müüjaga

### VEE VÄLJAJOOKSMINE

► Põhjus

1. Seade on kallutatud asendis
2. Vee äravool on ummistunud

► Lahendus

1. Korrigeerige seadme asendit
2. Puhastage vee äravool

### IMELIKUD HELID

► Põhjus

1. Seade on ebastabiilses asendis
2. Ummistunud filter

► Lahendus

1. Korrigeerige seadme asendit
2. Puhastage filter

► Kui eelnimetatud häired ei ole võimalik kõrvaldada iseseisvalt, kontakteeruge tarnija või müüjaga. Ärge monteerige seadet lahti iseseis-

---

valt (see ei puuduta filtri puhastamist).

▶ Seadme töölepanemisel ja töö katkestamisel tekitab ta helisid, mida põhjustab jahutusvahendi ringlemine. See on normaalne nähtus, mitte tehniline häire.

▶ Seadme väljalaskevast väljuv soe õhk on normaalne nähtus.

## **HÄIRETE KOODID**

Seade leiab automaatselt häire põhjuse ja signaliseerib häire koodiga niiskuse displeil.

### **HÄIRE KOOD E1**

▶ Niiskuse tajur

### **FEJLKODER E2**

▶ Føler i kølemiddelsystemet

### **FEJLKODER E5**

▶ Faasikaitse

## INDICE

1...	<b>ANTES DE UTILIZAR EL APARATO</b>
2...	<b>CONSTRUCCIÓN</b>
3...	<b>CÓMO MANEJAR</b>
4...	<b>MANTENIMIENTO Y SEGURIDAD</b>
5...	<b>INFORMACIÓN ACERCA DEL FUNCIONAMIENTO DEL APARATO</b>
6...	<b>DIAGNOSTICAR LOS PROBLEMAS</b>

ES

### ▶▶ 1. ANTES DE UTILIZAR EL APARATO

- ▶ El deshumidificador debería ser transportado siempre en la posición vertical
- ▶ No se debe desenchufar el aparato tirando del cable
- ▶ No se debe encender o apagar el aparato metiendo y sacando la clavija en el enchufe
- ▶ Hay que desplazar el aparato con precaución para no dañar el cable alimentador
- ▶ No se deben introducir los dedos ni otros objetos en la parrilla
- ▶ No se debe permitir a los niños que se sienten suban encima del aparato
- ▶ Antes de empezar las labores de limpieza o reparación hay que desenchufar el aparato de la corriente eléctrica

### **ATENCIÓN: SE RECOMIENDA QUE TODO TIPO DE REPARACIONES LAS REALICEN PERSONAS CUALIFICADAS DEL SERVICIO TÉCNICO.**

- ▶ Asegúrese de que el aparato lleva la toma de tierra
- ▶ No se debe utilizar en los espacios herméticos
- ▶ Se debe usar según las recomendaciones incluidas en el manual de instrucciones
- ▶ El aparato no dispone de recipiente para agua. Por ello hay que asegurar por su cuenta una salida correcta para las condensaciones.

### **DESCRIPCIÓN DEL PRODUCTO**

El deshumidificador puede bajar el nivel de la humedad del aire en los interiores mejorando las condiciones de la sensación térmica de las personas y las condiciones de almacenamiento de los productos. Gracias a su elegante diseño, la caja compacta, la alta calidad y facilidad de manejarlo, este deshumidificador ofrece un am-

plio abanico de aplicaciones en las instituciones científicas, en la industria, transporte, centros médicos, instituciones de mediciones, tiendas, construcciones subterráneas, salas de ordenadores, archivos, almacenes, baños, etc. protegiendo las cámaras, ordenadores, medidores, aparatos de comunicación, medicamentos y archivos de la humedad, la corrosión y el moho.

### ▶▶ 2. CONSTRUCCIÓN

- ▶ Deshumidificador FIG. 1
  1. Panel de control
  2. La rejilla de entrada de aire con filtro
  3. Asa
  4. La rueda
  5. Un tubo de salida de agua
  6. La rejilla de salida de aire
- ▶ Panel de control FIG. 2
  1. visualizador de la humedad
  2. indicador del trabajo
  3. indicador del desescarche
  4. indicador del depósito lleno
  5. memoria
  6. subir la humedad
  7. bajar la humedad
  8. interruptor ON/OFF

### ▶▶ 3. CÓMO MANEJAR DESCRIPCIÓN DE LOS BOTONES:

- ▶ Subir y bajar la humedad: al pulsar una vez el botón „subir y bajar la humedad” provoca el aumento o la disminución de la humedad en un 1%. Mantener el botón pulsado provocará el salto de cada 5 puntos de porcentaje por segundo.
- ▶ El botón memoria: al pulsar el botón de la memoria se encenderá el indicador que señala la activación de la memoria cada vez que se desconecte la alimentación eléctrica. Pulsando

el mismo botón por segunda vez se desactivará de la memoria y se apagará el indicador de la memoria.

#### **ENCENDIDO:**

► Enchufa el aparato a la red eléctrica. Se oirá un sonido muy característico.

► Pulsar el botón “ENC./APAG.”, se encenderá el indicador de trabajo del aparato y el visualizador indicando el nivel de humedad establecido. El ajuste inicial es de 60% y pasados 3 segundos el visualizador indicará el nivel de humedad actual.

► Pulsar el botón para subir o bajar la humedad para elegir el nivel deseado. Si el nivel de la humedad seleccionado es un 3% más bajo que el nivel actual el aparato empezará a funcionar; si el nivel seleccionado es un 3% más alto que el actual el aparato se parará.

► Si el nivel seleccionado es más bajo que el 30%, el aparato funcionará de modo continuo y el visualizador mostrará el mensaje “CO”.

**ATENCIÓN:** El aparato cuenta con un interruptor diferencial. Si las fases en el enchufe al que vamos a conectar el aparato estén mal conectadas, en la pantalla de control de humedad se visualizará el símbolo E5 y los pulsadores del panel de control se desactivarán. En este caso hay que cambiar el orden de las fases en el enchufe alimentador y volver a arrancar el aparato. Dicho cambio debe realizar una persona debidamente cualificada para efectuar trabajos relacionados con las instalaciones eléctricas.

#### **APAGADO:**

► Pulsar el botón “ENC./APAG.” mientras el aparato esté funcionando. El aparato se parará y los indicadores se apagarán.

#### **COMENTARIOS:**

► Si el nivel de la humedad seleccionado es más alto que el nivel actual el aparato no empezará a funcionar.

► Durante la deshumidificación el motor del ventilador y del condensador tienen que estar funcionando por lo menos durante 3 minutos desde el arranque del condensador. Se prohíbe volver a encender el condensador durante los 3 minutos seguidos desde su apagado.

► Cuando el aparato está funcionando en las temperaturas bajas automáticamente verifica la temperatura del sistema por el tema del deses-

carche. Durante la descongelación se enciende el indicador del descongelación, el condensador sigue marchando, pero el ventilador se apaga automáticamente.

► Tras pulsar el botón de la memoria, el controlador va a registrar la humedad actual, incluso después de cortar la alimentación eléctrica. El aparato va a trabajar en el modo anterior hasta que vuelva la conexión con la red.

► El visualizador de la humedad va a mostrar la humedad con los valores entre 30% y 90%.

► Si el aparato no va a utilizarse durante una temporada hay que desenchufarlo de la red eléctrica.

### **►► 4. MANTENIMIENTO Y SEGURIDAD**

► FIG. 3

No utilizar alargadores ni adaptadores. Puede provocar un incendio, insolación o descarga eléctrica.

► FIG. 4

No se debe colocar el aparato cerca de hornos o radiadores. Aumenta el riesgo de fundición o del incendio del aparato.

► FIG. 5

No se debe encender en los lugares expuestos a insolación directa, el viento o la lluvia. (apto sólo para los interiores)

► FIG. 6

En caso de cualquier tipo de problemas (p.e. emisión de olores o quemado), hay que apagar el aparato y desenchufar de la red eléctrica. Puede provocar incendio, descarga eléctrica u otra clase de problemas.

► FIG. 7

No se debe encender la unidad en los lugares expuestos a la influencia de las sustancias químicas. Puede provocar daños en el aparato y fugas.

► FIG. 8

Si el aparato deja de utilizarse durante una temporada más larga hay que desenchufarlo de la red eléctrica.

► FIG. 9

Antes de empezar las labores de limpieza se debe apagar el aparato y desenchufarlo de la red eléctrica. Si no se apaga el aparato puede provocar una descarga eléctrica.

► FIG. 10

No se debe utilizar el aparato si la temperatura de ambiente es inferior a 0°C.

ES

► FIG. 11

No se debe reparar ni desenchufar el aparato por su cuenta. Puede provocar un incendio o una descarga eléctrica.

► FIG. 12

El aparato tiene que ser estable. Si se cae va a perder agua causando daños. Estos daños pueden provocar una descarga eléctrica.

► FIG. 13

Asegurar el filtro. Si apagas el aparato para una temporada más larga guarda el filtro en una bolsa de plástico.

► FIG. 14

No se debe utilizar al aparato en las proximidades del agua. El aparato mojado puede causar daños lo cual puede provocar una descarga eléctrica.

► FIG. 15

El aparato es apto para la tensión de alimentación de 220-240V/~50Hz. Utilizar otro tipo de fuente de alimentación puede provocar un incendio o una descarga eléctrica.

► FIG. 16

Proteger el cable contra los daños. No colocar objetos pesados sobre el cable, no calentarlo ni tirar de él. Puede provocar un incendio o una descarga eléctrica.

► FIG. 17

Limpiar la clavija y enchufarla correctamente. Si la clavija no está bien enchufada, puede provocar una descarga eléctrica.

► FIG. 18

No se debe utilizar la clavija para apagar el aparato. Puede provocar un incendio o una descarga eléctrica.

## ►► 5. INFORMACIÓN ACERCA DEL FUNCIONAMIENTO DEL APARATO

► Para evitar dañar el condensador no inclinar el aparato más de 45° durante su desplazamiento.

► La temperatura de servicio del aparato es de 5° a 35°C.

► Durante la deshumidificación, a causa del calor generado por el condensador en funcionamiento, la temperatura en la habitación subirá unos 1°~3°C. Es un fenómeno normal.

► Si la temperatura en la habitación es más baja que los 10°C, y la humedad absoluta del ambiente es baja, no hace falta encender el aparato.

► La entrada y la salida de aire deberían guardar la distancia mínima de las paredes de 10 cm.

► Para aumentar la eficacia del aparato hay que cerrar las puertas y las ventanas en la habitación.

► Ya que el filtro sucio influye en la eficacia de la deshumidificación y puede provocar su funcionamiento incorrecto, se debe limpiar el filtro por lo menos una vez al mes. En el caso de que haya mucha cantidad de polvo en el aire habrá que limpiar el filtro una vez a la semana o incluso todos los días. Para limpiar el filtro hace falta destornillar el panel frontal. En el caso de que fuera necesario hay que golpear suavemente el filtro, utilizar la aspiradora para eliminar las partículas más grandes de la suciedad o aclarar el filtro con agua templada (con detergentes neutros ≤40%), y a continuación secarlo.

## ►► 6. DIAGNOSTICAR LOS PROBLEMAS

### EL APARATO NO FUNCIONA

► Análisis

- 1.Falta corriente eléctrica
- 2.Aparato apagado
- 3.Clavija desenchufada
- 4.Fusil quemado

► Solución

- 1.Encender la corriente eléctrica
- 2.Encender el aparato
- 3.Enchufar la clavija
- 4.Cambiar el fusil

---

## **LA DESHUMIDIFICACIÓN INSUFICIENTE**

### ► Análisis

- 1.El filtro obstruido
- 2.La salida o entrada de aire obstruidas
- 3.Las puertas y ventanas abiertas
- 4.La fuga de la sustancia refrigerante

### ► Solución

- 1.Limpiar el filtro
- 2.Eliminar los obstáculos de la entrada y salida de aire
- 3.Cerrar las puertas y las ventanas, mover del sitio expuesto a rayos del sol
- 4.Contactar con el fabricante o con el vendedor

## **EL APARATO PIERDE AGUA**

### ► Análisis

- 1.El aparato está inclinado
- 2.Salida de agua obstruida

### ► Solución

- 1.Nivelar el aparato
- 2.Destaponar la salida de agua

## **RUIDOS EXTRAÑOS**

### ► Análisis

1. El aparato está en una posición inestable
2. El filtro obstruido

### ► Solución

- 1.Colocar el aparato en una posición estable
- 2.Limpiar el filtro

► Si no se puede arreglar alguno de los problemas mencionados por su cuenta hay que contactar con el distribuidor o el vendedor. No se debe desmontar el aparato por su cuenta (a excepción del filtro para limpiarlo).

► Mientras encendemos y apagamos el aparato, este emite sonidos provocados por la circulación de la sustancia refrigeradora. Es un fenómeno normal y no debería considerarse como error.

► El aire caliente que sale de la salida de aire es un fenómeno normal.

## **LOS CÓDIGOS DE LOS ERRORES:**

El aparato analiza los problemas automáticamente y muestra su código de error en le visualizador de la humedad.

## **CÓDIGO DEL ERROR E1**

► Indicador de la humedad

## **CÓDIGO DEL ERROR E2**

► Indicador en el sistema del elemento refrigerante

## **CÓDIGO DEL ERROR E5**

► Interruptor diferencial

## SISÄLTÖ

1...	<b>ENNEN KÄYTTÖÖNOTTOA</b>
2...	<b>RAKENN</b>
3...	<b>KÄYTTÖ</b>
4...	<b>HUOLTO JA TURVALLISUUS</b>
5...	<b>KÄYTTÖSUOSITUKSET</b>
6...	<b>VIANETSINTÄ</b>

### FI ►► 1. ENNEN KÄYTTÖÖNOTTOA

- kuivainta tulee kuljettaa aina pystyasennossa
- laitetta ei saa kytkeä sähköverkosta irti sähköjohdosta vetämällä
- ei saa kytkeä laitetta pois päältä tai päälle irrottamalla tai kytkemällä sen pistoke pistorasiin.
- laitetta on siirrettävä varovasti, välttämällä sähköjohdon vaurioitumista
- älä kurota sormia tai muita esineitä puhaltimen säleikköön
- lapset eivät saa kiipeillä, istua tai seisoa laitteen päällä
- ennen huolto tai korjaustoimenpiteitä laite on kytkettävä sähköverkosta irti

#### **HUOM: SUOSITTELEMME, ETTÄ KAIKKI KORJAUKSET SUORITTAASIANMUKAISESTI KOULUTETTU HUOLTOHENKILÖSTÖ.**

- varmista, että laite on maadoitettu.
- laitetta ei saa käyttää tiiviisti suljetuissa tiloissa.
- noudata käyttöohjeen määräyksiä
- Laite ei ole varustettu vesisäiliöllä, jonka vuoksi käyttäjän tulee varmistaa kondensointiveden poisto.

#### **TUOTTEEN KUVAUS**

Kuivain voi alentaa ilman kosteutta sisätiloissa parantaen lämpömukavuutta sekä tavaroiden säilytysolosuhteita. Kuivaimemme ovat hyvän näköisiä, kompakteja, korkealaatuisia ja helppokäyttöisiä. Tämä takaa niitä käytetään yleisesti tutkimuslaitoksissa, teollisuudessa, kuljetuksessa, terveydenhoidossa, mittauslaitoksissa, kaupoissa, kellareissa, tietokonehalleissa, arkistoissa, varastoissa, kylpyhuoneissa jne. tietokoneita, laitteistoja, mittauslaitteita, viestintälaitteita, lääkkeitä, arkistoaineistoa kosteudelta,

korroosiolta ja homeelta suojaamiseksi.

### ►► 2. RAKENN

- Kuivain FIG. 1
  1. Ohjauspaneeli
  2. Ilmanottosäleikkö ja suodatin
  3. Kahva
  4. Pyörä
  5. Vedenpoistoputki
  6. Ilmanpoistosäleikkö
- Ohjauspaneeli FIG. 2
  1. kosteustietojen näyttö
  2. käyttötilan ilmaisin
  3. sulatuksen ilmaisin
  4. muistin ilmaisin
  5. muisti
  6. kosteus ylöspäin
  7. kosteus alaspäin
  8. pääkytkin

### ►► 3. KÄYTTÖ PAINIKKEIDEN:

- Pääkytkin: Paina ON/OFF-painike, laite toimii ON-OFF-ON-periaatteen mukaan.
- Kosteusarvo alas- tai ylös: painamalla yhden kerran tästä painikkeesta tapahtuu vastaavasti kosteusarvon pienentäminen tai suurentaminen 1%:n verran. Tätä painiketta pitäessä kosteusarvo muuttuu 5 kosteusarvon prosenttipistettä sekunnissa.
- Muistin painike: painamalla tämä painike muistin aktivointia laitteen sammutuksen jälkeä osoittava ilmaisin palaa. Painamalla uudelleen muisti kytkeytyy pois päältä ja sen ilmaisin sammuu.

## **PÄÄLLE:**

► Kytke laite sähköverkkoon, jolloin se antaa merkkiään.

► Paina pääkytkin. Tällöin käyttötilailmaisina ja kosteustietojen näyttö kytkeytyy päälle. Kosteusarvon alkuasetus on 60%. 3 sekunnin kuluttua näyttö kytkeytyy päälle ja näyttää todellisen kosteusarvon.

► Paina kosteusarvon suurentamis- tai pienentämispainiketta halutun kosteustason asettamiseksi. Mikäli asetettu kosteusarvo on todellista kosteutta 3% pienempi, laite käynnistyy; mikäli asetettu kosteusarvo on todellista kosteutta 3% suurempi, laite pysähtyy.

► Asetettu kosteusarvon ollessa alle 30%, laite toimii jatkuvasti ja näytöltä näkyy COilmoitus.

**HUOM:** L Jos vaihejärjestys laitteen pistorasiassa on väärin, kosteusnäytölle tulee E5-merkki ja painikkeet eivät ole käytettävissä. Tällöin pistorasian vaihejärjestys on muutettava ja laite on käynnistettävä uudelleen. Tämän toimenpiteen saa suorittaa sähköasentaja tai pätevä sähkömies.

## **SAMMUTTAMINEN:**

► Paina pääkytkin laitteen ollessa käynnissä. Laite pysähtyy ja ilmaisimet sammuvat.

## **HUOM:**

► Mikäli kosteusarvo on todellista kosteutta suurempi, laite ei käynnisty.

► Kuivausaikana tuulettimen ja kompressorin tulee toimia vähintään 3 minuutin ajan kompressorin käynnistyksestä lukien. Kompressoria ei saa käynnistää uudelleen 3 minuutin kuluessa sen sammutuksesta lukien.

► Matalassa lämpötilassa laite automaattisesti tarkistaa järjestelmän lämpötilaa mahdollisen sulatustarpeen kannalta. Sulatuksen aikana vastaava ilmaisin palaa, kompressorin toimii ja tuuletin sammuu automaattisesti.

► Muistin ollessa päällä ohjain tallentaa kosteusarvon myös virransyötön puuttuessa. Laite toimii viimeisessä tilassa virransyötön palautuessa.

► Kosteustietojen näytön kosteusalue on 30%-90%.

► Ellet käytä laitetta pidempiaikaisesti, on sen pistoke kytkettävä irti pistorasiasta.

## **►► 4. HUOLTO JA TURVALLISUUS**

### **► FIG. 3**

Älä käytä jatkojohtoja tai adaptoreita. Näin aiheutuu tulipalo-, säteily- tai sähköiskuvaara.

### **► FIG. 4**

Laitetta ei saa asettaa pattereiden tai lämmityslaitteiden viereen. Näin aiheutuu laitteen vaurioitumis- tai syttymisvaara.

### **► FIG. 5**

Laitetta ei saa jättää auringonsäteilylle, tuulelle ja sateille alttiiksi. (ainoastaan sisäkäyttöön)

### **► FIG. 6**

Ongelmien esiintyessä (esim. savumainen haju tai poltetu materiaali) laite on sammutettava ja kytkettävä sähköverkosta irti. Näin aiheutuu tulipalo- ja sähköiskuvaara tai muita ongelmia.

### **► FIG. 7**

Älä käytä laitetta sellaisessa paikassa, jossa se voi joutua kemikaalien vaikutukselle alttiiksi. Se voi aiheuttaa laitteen vaurioitumisen ja vuodon.

### **► FIG. 8**

Ellet käytä laitetta pidempiaikaisesti, on se kytkettävä irti sähköverkosta.

### **► FIG. 9**

Ennen puhdistusta laite on sammutettava ja kytkettävä sähköverkosta irti. Muuten syntyy sähköiskuvaara.

### **► FIG. 10**

Laitetta ei saa käyttää, jos ympäristön lämpötila on alle 0°C.

### **► FIG. 11**

Laitetta ei saa korjata tai purkaa omaehtoisesti. Näin aiheutuu tulipalo- tai sähköiskuvaara.

### **► FIG. 12**

Laite on asetettava tukevasti. Laitteen kaatuesssa vesi vuotaa ja voi vaurioittaa sitä. Tällainen tilanne aiheuttaa sähköiskuvaaran.

### **► FIG. 13**

Suodattimen suojaus. Ellei laitetta käytetä pidempiaikaisesti, laita suodatin muovipussiin.



► FIG. 14

Laitetta ei saa käyttää veden lähellä. Mikäli laitteen sisään pääsee vettä, syntyy sähköiskuvaara.

► FIG. 15

Laitte toimii 220-240V/~50Hz -jännitteellä. Muiden virtalähteiden käytöstä voi aiheutua tulipalo- tai sähköiskuvaara.

► FIG. 16

**FI** Suojaa johtoa vaurioitumiselta. Älä laita raskaita esineitä syöttöjohdon päälle. Älä lämmitä tai vedä johdosta. Näin aiheutuu tulipalo tai sähköiskuvaara.

► FIG. 17

Puhdista pistoke ja kytke se oikein. Mikäli pistoke ei ole tukevasti kytketty pistorasiaan, siitä aiheutuu sähköiskuvaara.

► FIG. 18

Älä käytä pistoketta laitetta pois päältä kytkemiseksi. Näin aiheutuu tai sähköiskuvaara.

## ►► 5. KÄYTTÖSUOSITUKSET

► Siirtoaikana alla kallista laitetta yli 45° kompres sorin vaurioitumisen välttämiseksi. Laitteen käyttölämpötila-alue on 5°C...32°C.

► Kompressorin tuottaman lämmön vuoksi kuivausajana laitteen sisälämpötila kasvaa 1°C-3°C:lla. Se on normaali ilmiö. Mikäli si sättilan lämpötila on alle 10°C ja kosteus on matala, on laitteen käyttö tarpeeton.

► Ilman tulo- ja poistoaukon tulee sijaita vähintään 10 cm seinästä.

► Kuivaustehokkuuden tehostamiseksi voit tiivistää kuivattavan tilan. Suodattimen ylimääräinen saastuminen alentaa kuivaustehokkuutta ja se voi myös aiheuttaa viallisen koneen toimintaan, joten se on puhdistettava vähintään kerran kuukaudessa.

► Mikäli ilmassa liikkuu paljon pölyä, suodatin on pestävä viikoittain tai jopa päivittäin.

► Suodattimen puhdistusta varten irrota etupaneeli. Tarvittaessa suodattimeen voidaan koputella kevyesti, poistaa suuremmat epäpuhtaudet imurilla tai pestä se puhtaalla ja lämpimällä vedellä (< 40°C ne utraalilla puhdistusaineella) sekä kuivata.

## ►► 6. VIANETSINTÄ

### LAITE EI TOIMI

► Mahdollinen syy

1. Ei virransyöttöä
2. Laitte kytketty pois päältä
3. Pistoke irrotettu irti
4. Poltettu sulake

► Ratkaisu

1. Kytke virransyöttö
2. Kytke laite päälle
3. Kytke pistoke
4. Vaihda sulake

### RIITTÄMÄTÖN KUIVAUSTEHOKK UUS

► Mahdollinen syy

1. Tukkeutunut suodatin
2. Estetty tulo- tai poistoaukko
3. Ovi tai ikkuna auki
4. Jäähdytysnesteen vuoto

► Ratkaisu

1. Puhdista suodatin
2. Avaa tulo- tai poistoaukko
3. Sulje ikkunat ja ovet, poista auringonsäteilyltä
4. Ottaa yhteyttä valmistajaan tai jälleenmyyjään

### VESIVUOTO

► Mahdollinen syy

1. Laitte on kallistettu
2. Vedenpoisto on tukossa

► Ratkaisu

1. Tasapainota laite
2. Poista tukkeutuma

### EPÄTAVA VEDENPOISTOLETKU LLISIA ÄÄNIÄ

► Mahdollinen syy

1. Laitte on epälukevassa asennossa
2. Tukkeutunut suodatin

► Ratkaisu

1. Aseta laite tukevaan asentoon.
2. Puhdista suodatin

► Mikäli tietty vika ei ole omaehtoisesti korjattavissa, on otettava yhteyttä jälleenmyyjään. Laitetta ei saa purkaa omaehtoisesti (poislukien suodattimen puhdistus).

► Laitteen käynnistys- ja sammutusaikana se

---

voi pitää jäähdytysnesteen kierrosta aiheutuvaa ääntä. Se on normaali ilmiö eikä sitä tule katsoa viaksi.

► Poistoaukosta tuleva lämmin ilma myös kuuluu laitteen normaaliin toimintaan.

## **VIRHEKOODIT**

Laite analysoi automaattisesti kaikki viat ja näyttää virhekoodin kosteustietojen näytöllä.

### **VIRHEKOODI E1**

► Kosteusanturi

### **VIRHEKOODI E2**

► Jäähdytysnestejärjestelmän anturi

### **VIRHEKOODI E5**

► Vaihevikasuoja

## TABLE DES MATIÈRES

1...	<b>AVANT DE COMMENCER A UTILISER</b>
2...	<b>CONSTRUCTION</b>
3...	<b>EXPLOITATION</b>
4...	<b>MAINTENANCE ET SECURITE</b>
5...	<b>INFORMATIONS SUR LA MARCHE DE L'APPAREIL</b>
6...	<b>ELIMINATION DE DÉTÉRIORATIONS</b>

### ►► 1. AVANT DE COMMENCER A UTILISER

FR

- le déshumidificateur doit toujours être transporté en position verticale
- il est interdit de couper l'alimentation en tirant le câble
- il est interdit d'allumer ou d'éteindre l'appareil en branchant ou débranchant le câble de la prise de contact
- il faut déplacer l'appareil avec précaution pour ne pas endommager le câble d'alimentation
- il est interdit de mettre les doigts ou d'autres objets dans la grille
- il faut interdire aux enfants de monter, de s'asseoir ou de se mettre debout sur l'appareil
- avant de commencer l'entretien ou la réparation, il faut débrancher l'appareil de l'alimentation

### **ATTENTION : IL EST CONSEILLÉ QUE TOUTES LES RÉPARATIONS SOIENT EFFECTUÉES PAR UN PERSONNEL QUALIFIÉ DE SERVICE.**

- il faut s'assurer si l'appareil est mis à terre
- l'appareil ne peut pas être utilisé dans des pièces étanches
- il faut suivre les descriptions se trouvant dans la notice d'utilisation
- L'appareil ne dispose pas d'un réservoir d'eau et il est nécessaire d'assurer le drainage approprié du condensat.

### **DESCRIPTION DU PRODUIT**

Le déshumidificateur peut diminuer l'humidité de l'air dans les pièces en améliorant les conditions du confort de chaleur des gens ainsi que les conditions de conservations des choses. Grâce à son apparence élégante, une construction compacte, une bonne qualité et une faci-

lité d'utilisation, ce déshumidificateur possède une large utilisation dans les institutions de recherche, dans l'industrie, dans le transport, dans les unités médicales, dans les institutions de mesure, dans les magasins, dans les constructions sous-terraines, dans les salles d'ordinateurs, dans les archives, dans les entrepôts, dans les salles de bain, etc. en protégeant les appareils, les ordinateurs, les appareils de mesure, les appareils de communication, les médicaments et les archives contre l'humidité, la corrosion et la moisissure.

### ►► 2. CONSTRUCTION

- Déshumidificateur FIG. 1
  1. Panneau de commande
  2. Grille d'entrée d'air avec filtre
  3. Poignée
  4. Roue
  5. Tuyau de sortie d'eau
  6. Grille de sortie d'air

- Panneau de commande FIG. 2
  1. afficheur d'humidité
  2. indicateur du travail
  3. indicateur de la décongélation
  4. indicateur du réservoir plein
  5. mémoire
  6. humidité augmentation
  7. humidité diminution
  8. bouton ON/OFF

### ►► 3. EXPLOITATION DESCRIPTION DES BOUTONS:

- ON/OFF : Appuyez sur ON/OFF, l'appareil travail en mode « ON-OFF-ON ».
- Augmentation et Diminution de l'Humidité : Un seul appui sur le bouton « Augmentation et Diminution d'Humidité » provoque l'augmenta-

tion ou la diminution de l'humidité de 1%. Si on retient un peu plus longtemps le bouton, cela provoque un changement de 5% par seconde.

► Bouton Mémoire : après savoir appuyé sur le bouton Mémoire, un indicateur signalisant l'activation de la mémoire après le débranchement de l'alimentation s'allume. Si on appuie une nouvelle fois sur le bouton, cela provoque la désactivation du bouton et le débranchement de l'indicateur de la mémoire.

### **MISE EN MARCHÉ:**

► Branchez l'appareil dans la prise de contact, il émettra un bruit caractéristique.

► Appuyez sur le bouton ON/OFF, l'indicateur du travail de l'appareil s'allumera ainsi que l'afficheur indiquant le niveau d'humidité réglé. Le réglage du début est de 60% mais après 3 secondes l'afficheur montrera le niveau actuel d'humidité.

► Appuyez sur le bouton d'augmentation ou de diminution d'humidité dans le but de choisir le niveau souhaité. Si le niveau réglé d'humidité est plus bas de 3% du niveau actuel, l'appareil commence à marcher ; si le niveau réglé est plus haut de 3% du niveau actuel, l'appareil s'arrête.

► Si le niveau réglé d'humidité est plus bas que 30%, l'appareil travail en mode continu et l'afficheur montre le message « CO ».

**ATTENTION :** L'appareil est équipé d'une protection phasique. Si les phases dans la prise électrique à brancher l'appareil sont dans un mauvais ordre, l'écran d'humidité affiche le symbole E5 et les boutons du panneau de commande sont inactifs. Il est donc nécessaire de changer l'ordre des phases dans la prise d'alimentation et de redémarrer l'appareil. Cela devrait être fait par un électricien ou une personne autorisée aux travaux liés aux installations électriques.

### **ARRÊT:**

► Appuyez sur le bouton ON/OFF durant le travail de l'appareil. L'appareil s'arrêtera et les indicateurs s'éteindront.

### **REMARQUES:**

► Si le niveau réglé d'humidité est plus haut que l'humidité actuelle, l'appareil ne se mettra pas en marche.

► Pendant la déshumidification, la propulsion du ventilateur ainsi que le compresseur doivent être en marche pendant au moins 3 minutes à

partir de la mise en marche du compresseur. Il est interdit de mettre à nouveau en Marche le compresseur durant 3 minutes après son arrêt.

► Pendant le travail en basses températures, l'appareil vérifie automatiquement la température pour les besoins de décongélation. Lors de la décongélation s'allume l'indicateur de décongélation, le compresseur travaille, mais le ventilateur s'arrête automatiquement.

► Après avoir appuyer sur le bouton de mémoire, le système de commande va enregistrer l'humidité actuelle même après l'arrêt de l'alimentation. L'appareil sera en marche en mode précédant jusqu'au retour d'alimentation.

► L'afficheur d'humidité montre une humidité dans l'étendue de 30% à 90%.

► En cas de non utilisation de l'appareil durant un long temps, il faut enlever le câble de la prise de contact.

## **►► 4. MAINTENANCE ET SECURITE**

### **► FIG. 3**

Ne pas utiliser de rallonges ni d'adapteurs. Il existe un risque d'incendie, de rayonnement ou d'électrocution.

### **► FIG. 4**

L'appareil ne devrait pas se trouver à proximité des fours ou des radiateurs. L'appareil risque de s'allumer ou de fondre.

### **► FIG. 5**

L'appareil ne devrait pas être mis en marche dans les pièces exposées directement au soleil, au vent ou à la pluie. (à utiliser uniquement dans des pièces fermées)

### **► FIG. 6**

En cas des problèmes quelconques (p.ex. émission d'odeurs ou brûlure), il faut éteindre l'appareil et le débrancher de l'alimentation électrique. Cela peut provoquer un incendie, une électrocution ou d'autres problèmes.

### **► FIG. 7**

L'appareil ne devrait pas être mis en marche dans les pièces exposées au fonctionnement des substances chimiques. Cela peut provoquer un endommagement de l'appareil ainsi que des fuites.

### **► FIG. 8**

En cas de non utilisation de l'appareil durant un

long temps, il faut le débrancher de l'alimentation électrique.

► FIG. 9

Avant de nettoyer l'appareil, il faut l'éteindre et le débrancher de l'alimentation électrique. Si on ne l'éteint pas, cela peut provoquer une électrocution.

► FIG. 10

Ne pas utiliser l'appareil si la température ambiante est supérieure à 0°C.

► FIG. 11

Il est interdit de réparer ou de débrancher l'appareil par soi-même. Cela peut causer un incendie ou une électrocution.

► FIG. 12

L'appareil devrait être stable. En cas de renversement de l'appareil, l'eau découlera en provoquant des endommagements. Ces endommagements peuvent causer une électrocution.

► FIG. 13

Protection du filtre. En débranchant l'appareil pour un temps plus long, mettez le filtre dans un sac en plastique.

► FIG. 14

Il est interdit d'utiliser l'appareil en proximité d'eau. La submersion de l'appareil peut provoquer son endommagement ce qui peut causer une électrocution.

► FIG. 15

L'appareil est adapté à une tension d'alimentation de 220-240V/~50Hz. Utiliser une autre source d'alimentation peut provoquer un incendie ou une électrocution.

► FIG. 16

Protégez le câble contre les détériorations. Il ne faut pas mettre d'objets Lourdes sur le câble, il est interdit de chauffer ou de tirer le câble. Cela

peut provoquer un incendie ou une électrocution.

► FIG. 17

La fiche de contact doit être propre et branchée convenablement. Si la fiche de contact n'est pas bien mise, cela peut causer une électrocution.

► FIG. 18

Il est interdit d'utiliser la fiche de contact en tant qu'interrupteur. Cela peut provoquer un incendie ou une électrocution.

## ►► 5. INFORMATIONS SUR LA MARCHE DE L'APPAREIL

► Pendant le changement de position de l'appareil, il ne faut pas le basculer de plus de 45° afin d'éviter d'endommager le compresseur.

► L'appareil devrait travailler dans une température allant de 5° à 35°C.

► Durant la déshumidification, suite à la chaleur engendrée par le compresseur fonctionnant, la température dans la pièce augmente de 1°~3°C. Il s'agit d'un phénomène normal.

► Si la température dans la pièce est plus basse que 10°C, dans une température assez basse de l'environnement, la mise en marche de l'appareil n'est pas nécessaire.

► L'entrée et la sortie de l'air devrait être éloignées des murs à au moins 10 cm.

► Afin d'augmenter la capacité de l'appareil, il faut fermer les portes et les fenêtres des pièces.

► Puisque l'encrassement du filtre influence l'efficacité de la déshumidification et peut provoquer un fonctionnement incorrect, il faut le nettoyer au moins une fois par mois. En cas d'une grande teneur en poussière de l'air, le filtre devrait être nettoyé une fois par semaine et même chaque jour. Afin de nettoyer le filtre, il faut dévisser le panneau frontal. En cas de besoin, il est possible de frapper légèrement dans le filtre, utiliser un aspirateur afin d'éliminer de grands encrassements ou bien laver le filtre à l'aide d'eau chaude (contenant des détergents neutres ≤40%), et ensuite le faire sécher.

## ►► 6. ELIMINATION DE DÉTÉRIORATIONS

### L'APPAREIL NE FONCTIONNE PAS

► Analyse

1. Manque d'alimentation
2. L'appareil est éteint
3. La fiche de contact est retirée
4. Le fusible a sauté

► Solution

1. Mettre en marche l'alimentation
2. Allumer l'appareil
3. Mettre la fiche dans la prise
4. Changer le fusible qui a sauté

## **DÉSHUMIDIFICATION INSUFFISANTE**

### ► Analyse

1. Le filtre est encrassé
2. Blocage de l'entrée ou de la sortie d'air
3. Fenêtres ou portes ouvertes
4. Ecoulement de la substance de réfrigération

### ► Solution

1. Nettoyer le filtre
2. Débloquer l'entrée ou la sortie d'air
3. Fermer les portes et fenêtres, sortir de la pièce ensoleillée
4. Contacter le producteur ou le vendeur

## **ÉCOULEMENT D'EAU**

### ► Analyse

1. L'appareil a basculé
2. La sortie d'eau est bouchée.

### ► Solution

1. Remettre l'appareil en position horizontale
2. Débloquer la sortie d'eau

## **BRUITS ÉTRANGES**

### ► Analyse

1. L'appareil ne se trouve pas en position stable
2. Le filtre est encrassé

### ► Solution

1. Mettre l'appareil en position stable
2. Nettoyer le filtre

► S'il est impossible d'éliminer par soi-même une des détériorations mentionnées ci-dessus, il faut contacter le fournisseur ou le vendeur. Il est interdit de démonter l'appareil par soi-même (cela ne concerne pas le nettoyage du filtre).

► Pendant la mise en marche et l'arrêt, l'appareil émet des bruits provoqués par la circulation du produit réfrigérant. Il s'agit d'un phénomène normal qui ne devrait pas être traité comme une détérioration.

► L'air chaud sortant de la sortie d'air de l'appareil constitue un phénomène normal.

## **CODES DES DÉTÉRIORATIONS:**

L'appareil analyse automatiquement les détériorations et affiche le code sur l'afficheur d'humidité.

## **CODES DES DÉTÉRIORATIONS E1**

- Détecteur d'humidité

## **VIRHEKOODI E2**

- Jäähdytysnestejärjestelmän anturi

## **VIRHEKOODI E5**

- Protection phasique

## CONTENTS

1...	<b>BEFORE USE</b>
2...	<b>CONSTRUCTION</b>
3...	<b>OPERATION</b>
4...	<b>MAINTENANCE AND SAFETY</b>
5...	<b>NOTICES ABOUT UNIT OPERATION</b>
6...	<b>ELIMINATION DE DÉTÉRIORATIONS</b>

### ▶▶ 1. BEFORE USE

- ▶ dehumidifier should be transported upright
- ▶ please do not cut off the power by pulling the wire
- ▶ please do not plug or unplug to startup or shut off the unit
- ▶ please be careful when moving the unit, do not mangle the wire
- ▶ please do not put fingers or sticks into the grid
- ▶ please prohibit child to climb, stand or sit on the unit
- ▶ please unplug the unit before cleaning or maintenance

#### **NOTICE: WE SUGGEST THAT ANY REPAIRS SHOULD BE EXECUTED BY PROFESSIONAL SERVICEMEN**

- ▶ please make sure the unit is grounded
- ▶ please do not use unit in airproof conditions
- ▶ please follow the instructions thoroughly
- ▶ The device has no water tank therefore you must ensure proper condensate drain on your own.

#### **PRODUCT INTRODUCTION**

Dehumidifiers can reduce air humidity in room and thus make people live comfortably and goods stored properly. Due to their neat appearance, compact configuration, high quality and easy operation, our dehumidifiers are widely used in research institutions, industry, transportation, medical centers, measuring institutions, stores, underground constructions, computer rooms, archives, warehouses, bathrooms, etc. Keeping apparatus, meters, computers, communication equipments, drugs and files away from moisture, eroding, and mildew.

### ▶▶ 2. CONSTRUCTION

- ▶ Dehumidifier FIG. 1
  1. Control panel
  2. Air inlet grille with the filter
  3. Handle
  4. Wheel
  5. Water drain pipe
  6. Air outlet grille

- ▶ Control panel FIG. 2
  1. humidity display
  2. operate indicator
  3. defrost indicator
  4. memory indicator
  5. memory
  6. humidity up
  7. humidity down
  8. on/off button

### ▶▶ 3. OPERATION INSTRUCTION OF KEYS:

- ▶ ON/OFF: Press ON/OFF, the unit runs in a circulation "ON-OFF-ON".
- ▶ Humidity up and down: Press "humidity up and down" for once, the set humidity will increase or decrease by 1%. Press the key for 1.5 seconds and the set value will increase or decrease by 1%. Press continuously with the speed 5 points per second.
- ▶ Memory Key: Press the memory key and the memory indicator will light on to start the function of memory when the power cuts off. Press the memory key again; the memory indicator dies to shut off the function of memory when the power is cut off.

#### **START ON:**

- ▶ Plug on the unit gives off "di".
- ▶ Press "ON/OFF", the running indicator lights

on, and the humidity display window lights on to display the previously set humidity. The initial humidity setting is 60% and 3 seconds later the humidity display window lights on to display current humidity.

▶ Press humidity up or down key to adjust the humidity needed. If the set humidity is 3% less than current humidity, the unit runs; if the set humidity is 3% more than current humidity, the unit stops running.

▶ When set humidity is less than 30%, the unit dehumidifies continuously, and the humidity display window reads "CO".

**CAUTION:** The device is provided with the phase protection. If the phases in the electrical outlet to which the devices are connected are in the wrong sequence, then the humidity display will show the ES symbol and the buttons on the control panel will be deactivated. In such a case change the phase sequence in the electrical outlet and restart the device. This activity should be performed by an electrical fitter or a person who has the relevant licence to perform work related to electrical systems.

#### **SHUT OFF:**

▶ Press "ON/OFF" when the unit is running, the unit stops running and all indicators die.

#### **NOTICES:**

▶ When the set humidity is higher than current humidity, the unit will not run.

▶ When dehumidifying, the fan motor and compressor must be running at least for 3 minutes, once the compressor starts on. It is strongly forbidden to restart the compressor again within 3 minutes after the shut off.

▶ When operating in low temperature, the unit judges the system temperature automatically to defrost. When defrosting, the defrosting indicator lights on, the compressor runs but fan motor shuts off automatically.

▶ When you press the memory key, the controller will record current humidity even if the power is off. The unit will run under previous mode after power supplied again.

▶ The humidity display window shows humidity from 30% to 90%.

▶ Keep the unit unplugged if not used for a long time.

## ▶▶ 4. MAINTENANCE AND SAFETY

### ▶ FIG. 3

Do not use any relay, prolonged wire or adaptor. Otherwise, it might result in fire, radiation, or an electric shock.

### ▶ FIG. 4

Do not put the unit nearby stove or heater. Otherwise parts of unit might melt down or even catch fire.

### ▶ FIG. 5

Do not use the unit in the direct sunshine, wind or rain. (only for indoor usage)

### ▶ FIG. 6

In case of any other problems (for example smell of scorch ), please shut off the unit and unplug it. Otherwise, it might result in fire, electric shock or other malfunctions.

### ▶ FIG. 7

Do not use the unit in places easily affected by chemicals. Strong chemicals might damage the unit and cause the leakage.

### ▶ FIG. 8

Please unplug the unit when not used for a long time.

### ▶ FIG. 9

When cleaning, shut off and unplug the unit. Otherwise, it might result in an electric shock.

### ▶ FIG. 10

Do not use the device when the ambient temperature is below 0°C.

### ▶ FIG. 11

Do not repair or disconnect the unit yourself. Otherwise it might result in fire or an electric shock.

### ▶ FIG. 12

Put the unit stably. If the unit turns over, the water will flow out from the tank and damage the objects nearby. Moreover, because of the damage, it might result in fire or an electric shock



► FIG. 13

Make the filter more durable. When off for a long time, seal the filter in a plastic bag.

► FIG. 14

Do not use the unit near water. The unit might be damaged when soaked in water, so as to result in fire or electric shock.

► FIG. 15

Use the standard electric source of 220-240V/~50Hz. Otherwise it might result in fire or electric shock.

► FIG. 16

**GB** Do not damage the wire. Do not put anything heavy on the wire or heat or pull the wire. Otherwise it might result in fire or an electric shock.

► FIG. 17

Clean the dirt on the plug and fix it tightly. If the plug is not fixed tightly, it might cause an electric shock.

► FIG. 18

Do not regard the plug as a switch. Otherwise it might result in fire or an electric shock.

## ►► 5. NOTICES ABOUT UNIT OPERATION

► When moving the unit, do not tilt over 45° to avoid any damaging of the compressor.

► The unit should be operated between 5°~32°.

► When dehumidifying, because of the heat resulted from the running compressor, the indoor temperature will rise by 1°~3°. Such a reaction should be considered as normal.

► When indoor temperature is below 10°, and the ambient absolute humidity is quite low, it is unnecessary to use the machine.

► Air inlet and air outlet should be at least 10cm away from the wall.

► Try to keep the room closed to enhance the dehumidification effect.

► Too much dirt on the filter affects dehumidification, may even result in malfunctioning of it, thus it should be cleaned at least once a month. If there is a great amount of powder in the air, the filter must be cleaned once a week, or even every day. Pull the front panel out and clean the filter. If necessary, you may slightly knock all over the filter, use a vacuum cleaner to remove

bigger pieces of dirt or even wash the filter in warm clean water (≤40% with some neutral detergents) and then dry it.

## ►► 6. TROUBLE-SHOOTING

### UNIT DOES NOT WORK

#### ► Analysis

1. Power cut
2. Switch off
3. Unplugged
4. Fuse melted

#### ► Solution

1. Power on
2. Switch on
3. Plug on
4. Exchange fuse

### DEHUMIDIFIES IN INADEQUATELY

#### ► Analysis

1. Filter choked by dirt
2. Some barrier in air inlet or outlet
3. Door or windows open
4. Refrigerant leakage

#### ► Solution

1. Clean the filter
2. Remove the barrier
3. Close the door and windows and seclude from the sunshine
4. Contact the manufacturer or seller

### WATER LEAKAGE

#### ► Analysis

1. The unit is inclined
2. The water drain is blocked

#### ► Solution

1. Adjust the unit to be stable
2. Unblock the water drain

### STRANGE NOISE

#### ► Analysis

1. Until instable
2. Filter choked

#### ► Solution

1. Place the unit stably
2. Clean the filter

► When above malfunctions occur and they could not be removed, please contact the sup-

---

plier or seller, do not disassemble the machine yourself.

▶ When the unit starts or stops running, it makes certain noises of refrigerating circulation, which should not be considered as a malfunction.

▶ Hot air coming from the air outlet is normal.

## **INSTRUCTION ON MALFUNCTION CODES:**

The unit analyzes malfunction automatically and displays the code on the humidity window.

### **ERROR CODE E1**

▶ Sensor of humidity

### **ERROR CODE E2**

▶ Jäähdytysnestejärjestelmän anturi

### **ERROR CODE E5**

▶ Phase protection

## SADRŽAJ

1...	<b>UPUTE PRIJE POČETKA KORIŠTENJA</b>
2...	<b>KONSTRUKCIJA</b>
3...	<b>RUKOVANJE</b>
4...	<b>ODRŽAVANJE I SIGURNOST</b>
5...	<b>INFORMACIJE O RADU UREĐAJA</b>
6...	<b>OTKLANJANJE KVAROVA</b>

### ▶▶ 1. UPUTE PRIJE POČETKA KORIŠTENJA

▶ Sušač uvijek treba prevoziti u uspravnom položaju

▶ Ne isključivati uređaj sa mreže povlačenjem za priključni kabel nego za utikač.

▶ Nije dozvoljeno uključivati ili isključivati uređaj izvlačenjem utikača iz utičnice.

▶ Uređaj treba premještati oprezno, kako se ne bi oštetio kabel za napajanje.

▶ Nije dozvoljenostavljati prste ili druge predmete u rešetku otvora zraka na uređaju.

▶ Nije dozvoljeno dopustiti da djeca ulaze, sjedaju ili staju na uređaj.

▶ Prije početka održavanje, ili bilo kakvih popravaka na uređaju, treba ga isključiti i iskopčati sa mreže napajanja.

### **NAPOMENA: PREPORUČLJIVO JE DA SVE POPRAVKE OBAVLJA KVALIFICIRANO SERVISNO OSOBLJE**

▶ Treba provjerite je li aparat dobro uzemljen.

▶ Nije dozvoljena uporaba uređaja u zabrtvljenoj prostoriji.

▶ Treba se pridržavati preporuka sadržanih u uputama za korištenje uređaja.

▶ Uređaj nema spremnik za vodu pa treba samostalno osigurati ispravni odvod kondenzata.

### **OPIS PROIZVODA**

Sušač zraka smanjuje vlažnost zraka u prostorijama i tako poboljšava toplinske uvjete boravka i udobnost ljudi, a isto tako može poboljšati uvjete skladištenja robe. Uz elegantan izgled, kompaktnu konstrukciju, kvalitetu i jednostavnost korištenja, sušač ima široku primjenu; u istraživačkim institucijama, transportnoj industriji, medicinskim centrima, ustanovama za mjeriteljstvo, trgovinama, podzemnim objektima, prostorijama računalne tehnike, arhivama,

skladištima, kupaonicama itd. štiteći od vlage, plijesni i korozije, uređaje kao što su: računala, mjerni aparati, komunikacijski uređaji, lijekovi i arhive itd.

### ▶▶ 2. KONSTRUKCIJA

▶ Opis FIG. 1

1. Upravljačka ploča
2. Rešetka ulaza zraka s filterom
3. Ručka
4. Kotač
5. Cijev za odvod vode
6. Rešetka za izlaz zraka

▶ Panel upravljanja FIG. 2

1. displej vlažnosti
2. indikator rada
3. indikator odmrzavanja
4. indikator memorije
5. memorija
6. povećanje vlažnosti
7. smanjenje vlažnosti
8. tipka UKLJ/ISKLJ:

### ▶▶ 3. RUKOVANJE OPIS TIPKI:

▶ UKLJ. / ISKLJ.: Pritiskom na tipku ON / OFF uređaj radi u načinu rada "UKLJ.-ISKLJ.-UKLJ."

▶ Povećanje i smanjenje vlažnosti: jednokratnim pritiskom na tipku "povećanje i smanjenje vlažnost" dovodi do povećanja ili smanjenja za 1% relativne vlažnosti. Držanjem pritisnute ove tipke promijenit će za 5 postotnih bodova u sekundi.

▶ Tipka Memorija: Nakon pritiska na tipku memorija, zasvijetli indikator za signalizaciju aktiviranja memorije poslije isključenja napajanja. Ponovnim pritiskom na tipku uzrokuje deaktiviranje memorije i uključivanje indikatora memorije.

## UKLJUČIVANJE:

▶ Priključivanjem uređaja na električnu utičnicu, uređaj daje prepoznatljiv zvučni signal.

▶ Pritisakom na tipku "UKLJ. / ISKLJ." zasvijetli se indikator rada uređaja i na displeju se prikazuje postavljena razina vlažnosti. Početna postavka vlažnosti je 60% a nakon 3 sekunde indikator će pokazati stvarnu trenutnu razinu vlažnosti.

▶ Pritisnite na tipku smanjenje ili povećanje vlažnosti kako bi odabrali željenu razinu. Ako je postavljena razina vlage za 3% niža od trenutne, uređaj se pokreće, a ako je razina postavljena na 3% više od trenutne, uređaj prestaje raditi.

▶ Ako je postavljena razina vlažnosti niža od 30%, uređaj radi u kontinuiranom načinu rada, a na panelu se pojavljuje poruka "CO".

**NAPOMENA:** U uređaju se nalazi fazno osiguranje. Ako faze u električnoj utičnici na koju je uređaj priključen bude pogrešno postavljeno, na displeju vlažnosti zraka će se pojaviti simbol E5, a gumbi na kontrolnoj ploči su neaktivni. Tada treba promijeniti redoslijed faza u utičnici ponovno pokrenuti uređaj. Taj posao treba uraditi električara ili osobe s dozvolom za rad u vezi s električnim instalacijama.

## ISKLJUČIVANJE:

▶ Pritiskom na tipku "UKLJ./ISKLJ." tijekom rada uređaja, uređaj se zaustavlja, a indikatori se gase.

## NAPOMENE:

▶ Ako je razina vlage postavljena više od stvarnog trenutnog sadržaja vlage, uređaj neće početi raditi.

▶ Tijekom sušenja, pogon ventilatora i kompresora moraju raditi najmanje tri minute, od početka uključivanja kompresora. Zabranjeno je ponovno pokretanje kompresora u roku od 3 minute nakon isključivanja.

▶ Tijekom rada na niskim temperaturama, uređaj automatski provjerava temperaturu sustava za odmrzavanje. Pri odmrzavanju pali se indikator odmrzavanja, kompresor radi, a ventilator se automatski isključuje.

▶ Nakon pritiska na tipku memorija, senzor će bilježiti trenutnu vlažnost, čak i nakon gašenja uređaja. Uređaj će raditi u prethodno postavljenom načinu rada, kada dođe napajanje.

▶ Na displeju se prikazuje vlažnost u području vlažnost 30% do 90%.

▶ Ako se uređaj ne koristi za duže vrijeme, treba ga isključiti i izvadite utikač iz utičnice.

## ▶▶ 4. ODRŽAVANJE I SIGURNOST

▶ FIG. 3

Nije dozvoljeno koristiti produžne kablove ni adaptere. to izaziva opasnost od požara, ili strujnog udara

▶ FIG. 4

Uređaj se ne smije smještati blizu peći ili radijatora. To može dovesti do deformacija i požara

▶ FIG. 5

Uređaj se ne smije postavljati na mjestu koje je izloženo izravnom djelovanju; sunca, vjetra, kiše itd. (za korištenje isključivo u prostorijama)

▶ FIG. 6

U slučaju bilo kakvih problema (npr. miris ili spaljivanje) uređaj treba isključiti sa mreže napajanja struje. to može izazvati; požar, strujni udar ili druge probleme.

▶ FIG. 7

Uređaj se ne smije puštati u rad na mjestima koja su izložena djelovanju kemijskih supstanci. To prijeti da uređaj bude oštećen ili da popušta tečnost.

▶ FIG. 8

U slučaju kada se uređaj ne koristi, treba ga isključiti sa napajanja strujom.

▶ FIG. 9

Prije početka čišćenja treba uređaj isključiti i izvući utikač iz utičnice. U slučaju da uređaj nije isključen, može doći do strujnog udara.

▶ FIG. 10

Nemojte koristiti uređaj ako je temperatura okoline ispod 0°C.

▶ FIG. 11

Nije dozvoljeno samostalno popravljati ili prepravljati uređaj. To može izazvati požar ili strujni udar

▶ FIG. 12

Uređaj mora biti stabilan. Ako dođe do prevrtanja, voda iz uređaja će isteći, uzrokujući ošteće-

nja. Takva oštećenja mogu dovesti do strujnog udara.

► FIG. 13

Čuvanje filtra. Ako je uređaj na duže vrijeme isključen, treba filter spremiti u plastičnu vrećicu.

► FIG. 14

Nije dozvoljeno koristiti uređaj blizu vode. Zalijevanje uređaja. Može to dovesti do oštećenja ili strujnog udara.

► FIG. 15

Uređaj je prilagođen za rad s naponom za napajanja 220-240V/~50Hz. Korištenje drugačijeg napona napajanja može izazvati požar ili strujni udar.

► FIG. 16

Treba čuvati kabal od oštećenja. Nije dozvoljeno stavljati teške predmete na kabal, niti je dozvoljeno kabal grijati ili vući za njega. To može izazvati požar ili strujni udar.

► FIG. 17

Utikač treba očistiti i dobro pričvrstiti. Ako utikač nije dobro pričvršćen, to može uzrokovati strujni udar.

► FIG. 18

Ne treba koristiti utikač kao prekidač za isključivanje. To može izazvati požar ili strujni udar.

## ►► 5. INFORMACIJE O RADU UREĐAJA

► Tijekom prenošenja uređaja, isti ne smije biti nagnut više od 45 °, kako bi se izbjegla oštećenja kompresora.

► Uređaj bi trebao raditi na temperaturama od 5 ° do 35 °C.

► Tijekom sušenja, a zbog topline koju generira kompresor, porast temperature u prostoriji iznosi od 1 ° ~ 3 ° C. To je normalna pojava. Ako je sobna temperatura ispod 10 ° C, uz relativno nisku apsolutnu vlažnost okoliša, rad uređaj nije potreban.

► Ulaz i izlaz zraka treba držati podalje od zidova od najmanje 10 cm.

► Kako bi se poboljšala učinkovitost uređaja, treba zatvoriti sve prozore i vrata. Budući da je zaprljanost filtera utječe na učinkovitost sušenja, on se mora čistiti barem jednom mjesečno.

► U slučaju značajne zagađenosti zraka, filter treba očistiti jednom tjedno ili čak dnevno. Za čišćenje filtra, treba skinuti prednji panel. Ako je potrebno, treba lagano protresti filter, koristiti usisivač za uklanjanje viška nečistoća, ili očistiti filter čistom i toplom vodom (s neutralnim deterđentom ≤ 40% sadržaja), a zatim ga osušiti.

## ►► 6. OTKLANJANJE KVAROVA

### UREĐAJ NE RADI

#### ► Analiza

1. Nema napajanja
2. Uređaj je isključen
3. Izdvučen utikač
4. Pregorio osigurač

#### ► Rješenje

1. Uključiti napajanje
2. Uključiti uređaj
3. Spojiti utikač
4. Zamijeniti osigurač

### ODVLAŽIVANJE NIJE ZADOVOLJAVAJUĆE

#### ► Analiza

1. Začepljen filter
2. Blokiran ulaz ili izlaz
3. Otvorena vrata ili prozor
4. Istjecanje rashladne tekućine

#### ► Rješenje

1. Očistiti filter
2. Odblokirati ulaz ili izlaz
3. Zatvoriti prozore i vrata, skloniti uređaj sa sunčanoga mjesta
4. Obratiti se proizvođaču ili prodavatelju

### ISTICANJE VODE

#### ► Analiza

1. Uređaj je nagnut
2. Odvod vode je začepljen

#### ► Rješenje

1. Nivelirati uređaj da stoji vertikalno
2. Deblokirati odvod vode

### ČUDNI ZVUKOVI

#### ► Analiza

1. Uređaj u nestabilnom položaju
2. Začepljen filter

---

## ► Rješenje

1. Postaviti uređaj u stabilan položaj
2. Očistiti filter

► Ako se ne može samostalno odkloniti bilo koja od ovih pogrešaka, treba kontaktirati trgovca ili dobavljača. Nije dozvoljeno samostalno rastavljati uređaj (osim u slučaju čišćenja filtera).

► Prilikom pokretanja i zaustavljanja, uređaj emitira karakterističan zvuk koji je uzrokovan cirkulacijom rashladnog sredstva. To je normalna pojava i ne treba to tretirati kao nedostatak.

► Topli zrak koji izlazi na izlazu iz uređaja je također normalna pojava.

## **KODOVI KVAROVA:**

Uređaj automatski analizira i prikazuje kod kvara na displeju vlažnosti.

### **KOD KVARA E1**

- Senzor vlažnosti

### **KOD KVARA E2**

- Senzor u sustavu rashladnog sredstva

### **KOD KVARA E5**

- Fazna zaštita

## TARTALOMJEGYZÉK

1...	<b>HASZNÁLAT ELŐTT</b>
2...	<b>SZERKEZET</b>
3...	<b>HASZNÁLAT</b>
4...	<b>KARBANTARTÁS ÉS BIZTONSÁG</b>
5...	<b>INFORMÁCIÓK A BERENDEZÉS MŰKÖDÉSÉRŐL</b>
6...	<b>MEGHIBÁSODÁSOK ELTÁVOLÍTÁSA</b>

### ▶▶ 1. HASZNÁLAT ELŐTT

- ▶ a szárító készüléket mindig függőleges állapotban szállítsa
- ▶ tilos a berendezést a vezeték kihúzása által kikapcsolni az áramforrásból
- ▶ tilos a berendezést a dugó behelyezésével és kihúzásával be- és kikapcsolni
- ▶ a berendezést óvatosan helyezze át, úgy hogy az elektromos vezeték ne sérüljön
- ▶ tilos az ujjakat, vagy bármely tárgyat a rácsba helyezni
- ▶ ne engedje, hogy gyermekek rámasszanak, ráüljenek vagy ráálljanak a berendezésre
- ▶ karbantartás vagy szerelés megkezdése előtt csatlakoztassa ki a berendezést az áramforrásból

### **FIGYELEM: AJÁNLOTT, HOGY MINDENMŰ SZERELÉST MEGFELELŐEN VÉGZETT SZERVIZELŐ SZEMÉLYZET VÉGEZZEN.**

- ▶ bizonyosodjon meg, hogy a berendezés földelt
- ▶ ne használja a berendezést hermetikusan zárt helyiségekben
- ▶ tartsa be a használati utasításban foglalt utasításokat
- ▶ A berendezés víztartályt nem tartalmaz, ezért a cseppvíz megfelelő eltávolítását saját hatáskörében kell megoldania.

### **TERMÉKLEÍRÁS**

A páratlanító berendezés csökkenti a helyiségek páratartalmát, elősegíti az emberek meleg által keltett kényelemérzetét, valamint javítja az árutárolás körülményeit. Az elegáns külső, a kompakt szerkezet, a magas minőség és az egyszerű kezelhetőség lehetővé teszik a berendezés széles körű felhasználását kutatóintézetekben, iparban, szállítmányozásban, egészségügyi intézetekben, mérésügyi intézetekben, üzletekben, földalatti helyiségekben, számítógép termekben, archívumokban, raktárakban, fürdőszobákban, stb. biztosítva a készülékeket, számítógépeket, mérőeszközöket, kommunikációs berendezéseket, gyógyszereket és archívumokat a nedvességtől, korróziótól és penészedéstől.

ségügyi intézetekben, mérésügyi intézetekben, üzletekben, földalatti helyiségekben, számítógép termekben, archívumokban, raktárakban, fürdőszobákban, stb. biztosítva a készülékeket, számítógépeket, mérőeszközöket, kommunikációs berendezéseket, gyógyszereket és archívumokat a nedvességtől, korróziótól és penészedéstől.

### ▶▶ 2. SZERKEZET

- ▶ Páratlanító FIG. 1
  1. Vezérlő panel
  2. Bemenő levegő rács szűrővel
  3. Fogantyú
  4. Kerék
  5. Vízelvezető cső
  6. Kimeneti levegő rács
- ▶ Vezérlő panel FIG. 2
  1. páratartalom kijelző
  2. üzemelés kijelző
  3. leolvasztás kijelző
  4. memória kijelző
  5. memória
  6. páratartalom növelés
  7. páratartalom csökkentés
  8. KI/BE kapcsoló

### ▶▶ 3. HASZNÁLAT KAPCSOLÓK LEÍRÁSA:

▶ KI/BE: Nyomja meg az ON/OFF gombot, a berendezés "BE-KI-BE" üzemmódokban működik.

▶ Páratartalom növelése és csökkentése: a „Páratartalom Növelés vagy Csökkentés” gomb egyszeri megnyomásával a páratartalom 1%-kal növekszik ill. csökken. A gomb nyomvatartása másodpercenként 5 százalékponttal változtatja a páratartalmat.

► Memória gomb: a Memória gomb megnyomásával kigyullad a memória aktiválását mutató kijelző a táplálás kikapcsolása után. A gomb újbóli megnyomása a memória valamint a memória kijelző kikapcsolását jelenti.

### **BEKAPCSOLÁS:**

► Csatlakoztassa a berendezést az elektromos hálózatba, a berendezés jellegzetes hangot ad.

► Nyomja meg a „KI/BE” gombot, kigyullad a berendezés üzemelés kijelzője, valamint a beállított páratartalom szintet mutató kijelző. Az indulási beállítás 60%, 3 másodperc elteltével a kijelzőn megjelenik az aktuális páratartalom szint.

► A kívánt szint eléréséhez nyomja meg a páratartalom növelés vagy csökkentés gombot. Ha a beállított páratartalom szint 3%-kal alacsonyabb az aktuális szintnél, a berendezés bekapcsol; ha a beállított szint 3%-kal magasabb az aktuális szintnél, a berendezés szünetelteti munkáját.

► Ha a beállított páratartalom szint alacsonyabb mint 30%, a berendezés folyamatos üzemmódban működik, a kijelzőn a „CO” jelzés jelenik meg.

**FIGYELEM:** A berendezésben fázis biztosíték található. Amennyiben az elektromos aljzatban, melyre a berendezés csatlakoztatásra kerül, a fázisok nincsenek megfelelő sorrendben, a páratartalom kijelzőn az E5 jel kerül kijelzésre és a vezérlő panel gombjai nem aktívak. Ebben az esetben a tápaljzatban a fázisokat fel kell cserélni és a berendezést újra be kell kapcsolni. A műveletet villanszerelővel, vagy villamos hálózatok szereléséhez engedéllyel rendelkező személlyel kell elvégeztetni.

### **KIKAPCSOLÁS:**

► Nyomja meg a „KI/BE” gombot a berendezés működése közben. A berendezés leáll, a kijelzők kialszanak.

### **MEGJEGYZÉSEK:**

► Ha a beállított páratartalom szint magasabb az aktuális páratartalomnál, a berendezés nem kezdi meg működését.

► Párátlanítás közben a ventilátornak és a kompresszornak legalább 3 percen keresztül működésben kell lennie a kompresszor beindítása után. Tilos a kompresszor újbóli beindítása a kikapcsolása után számított 3 percen belül.

► Amikor a berendezés alacsony hőmérsékle-

ten működik, a berendezés automatikusan ellenőrzi a rendszer hőmérsékletét a leolvasztás céljából. Alatt leolvasztás kigyullad a leolvasztás kijelző, kompresszor működik, de a ventilátor automatikusan kikapcsol.

► A memória gomb megnyomását követően a vezérlőegység megjegyzi az aktuális páratartalmat az elektromos táplálás kikapcsolása után is. Bekapcsolásig a berendezés az előző üzemmódban fog működni.

► A páratartalom kijelző 30% és 90% közötti tartományban jelzi ki a páratartalmat.

► Ha hosszabb ideig nem használja a berendezést, akkor csatlakoztassa ki az áramforrásból.

## **►► 4. KARBANTARTÁS ÉS BIZTONSÁG**

► FIG. 3

Ne használjon hosszabbítót, adaptert. Tűzveszély, sugárzás és áramütés forrása lehet.

► FIG. 4

Ne helyezze a berendezést kályha vagy fűtőtest mellé. A berendezés megolvadását vagy kigyulladását okozhatja.

► FIG. 5

Óvja a berendezést közvetlen napfénytől, szél-től és esőtől. (kizárólag beltéri használatra)

► FIG. 6

Bármilyen probléma (szag kibocsátás, égés) esetén kapcsolja ki a berendezést és csatlakoztassa ki az áramforrásból. Tűzveszély, áramütés vagy egyéb veszély forrása lehet.

► FIG. 7

Ne üzemeltesse a berendezést olyan helyen ahol azt vegyi anyagok hatása érheti. A berendezés meghibásodásához és kifolyáshoz vezethet.

► FIG. 8

Ha hosszabb ideig nem használja a berendezést, csatlakoztassa ki az elektromos hálózatból.

► FIG. 9

Tisztítás előtt kapcsolja ki a berendezést és csatlakoztassa ki az elektromos hálózatból. Ellenkező esetben áramütés veszélye fenyeget.



► FIG. 10

A berendezést ne használja, a ha környezet hőmérséklete 0°C alatt marad.

► FIG. 11

Ne szerelje és ne csatlakoztassa ki önállóan a berendezést. Tűzveszély és áramütés forrása lehet.

► FIG. 12

A berendezésnek stabilan kell állnia. A berendezés eldőlése esetén a víz kifolyik, komoly károkat okozva. Az ilyen károsodások áramütést okozhatnak.

► FIG. 13

Szűrő biztosítása. Ha hosszabb időre kikapcsolja a berendezést, tárolja a szűrőt fóliatasakban.

**HU** ► FIG. 14

Tilos a berendezést víz közelében üzemeltetni. A berendezés elázása meghibásodásokhoz vezethet, melyek áramütést okozhatnak.

► FIG. 15

A berendezés 220-240V/~50Hz hálózati feszültségre tervezett. Egyéb hálózati feszültség használata tűzveszélyes, áramütést okozhat.

► FIG. 16

Óvja a vezetékét rongálódástól. Ne helyezzen nehéz tárgyakat a vezetékre, tilos a vezetékot melegíteni, húzni. Tűzveszélyes, áramütést okozhat.

► FIG. 17

A dugót tisztítsa meg és csatlakoztassa megfelelően. Ha a dugó nem megfelelően rögzített, áramütést okozhat.

► FIG. 18

A berendezést ne a dugó segítségével kapcsolja ki. Tűzveszélyes, áramütést okozhat.

## ►► 5. INFORMÁCIÓK A BERENDEZÉS MŰKÖDÉSÉRŐL

► A berendezés áthelyezésekor ne döntse azt 45°-nál nagyobb szögben, a kompresszor meghibásodásának elkerülése érdekében.

► A berendezés működési hőmérséklet-tartománya 5° és 35° között van.

► Párátlanítás közben, a kompresszor által kel-

tet hő miatt a helyiség hőmérséklete 1°-3°C -kal növekszik. Ez természetes jelenség.

► Ha a helyiség hőmérséklete alacsonyabb mint 10°C, alacsony abszolút páratartalom mellett a berendezés üzemeltetése nem szükséges-szerű.

► A levegő bevezető és kivezető nyílásokat a faltól legalább 10 cm távolságban helyezze el.

► A berendezés hatásfokának növelése érdekében ajánlatos bezárni az ajtókat és az ablakokat.

► Mivel a szűrő szennyezettsége befolyásolja a párátlanítás hatásfokát és a berendezés nem megfelelő működését okozhatja, a szűrő tisztítása ajánlott havonta legalább egyszer. Erős porkoncentráció esetén ajánlott a szűrőt hetente, sőt naponta tisztítani. A szűrő tisztításához csavarja le az elülső panelt. Szükség esetén enyhén ütögesse a szűrőt, vagy használjon porszívót a nagyobb szennyeződések eltávolításához, vagy mossa meg a szűrőt tiszta meleg vízzel (semleges mosószer tartalommal ≤40%), majd szárítsa meg a szűrőt.

## ►► 6. MEGHIBÁSODÁSOK ELTÁVOLÍTÁSA

### A BERENDEZÉS NEM MŰKÖDIK

#### ► Kiváltó ok

1. Nincs táplálás
2. A berendezés ki van kapcsolva
3. A dugó nincs bedugva
4. A biztosíték kiégett

#### ► Megoldás

1. Csatlakoztassa a hálózathoz
2. Kapcsolja be a berendezést
3. Csatlakoztassa a dugót
4. Cserélje ki a biztosítékot

### NEM MEGFELELŐ PÁRÁTLANÍTÁS

#### ► Kiváltó ok

1. A szűrő eltömődött
2. A bevezető vagy kivezető nyílás akadályoztatott
3. Nyitott ajtó vagy ablak
4. A hűtőfolyadék kifolyt

#### ► Megoldás

1. Tisztítsa meg a szűrőt
2. Tegye szabaddá a bevezető vagy kivezető nyílást
3. Zárja be az ablakot ill. ajtót, a berendezést ne

---

érje közvetlen napfény

4. Vegye fel a kapcsolatot a gyártóval vagy a forgalmazóval

## **VÍZ KIFOLYÁS**

### **► Kiváltó ok**

1. A berendezés megdőlt
2. A vízfolyás eldugult

### **► Megoldás**

1. Helyezze a berendezést vízszintes helyzetbe
2. A vízfolyást visszaállítani

Furcsa zörejek

### **► Kiváltó ok**

1. A berendezés nincs stabil helyzetben
2. A szűrő eltömődött

### **► Megoldás**

1. Állítsa a berendezést stabil helyzetbe
2. Tisztítsa meg a szűrőt

► Ha a fenti meghibásodások valamelyikét saját maga nem tudja megoldani, keresse fel az eladót vagy a forgalmazót. Önállóan ne szerelje szét a berendezést (a szűrő kivételével).

► Beindításkor és kikapcsoláskor a berendezés a hűtőközeg keringése által keletkező hangot bocsát ki. Ez természetes jelenség, nem tekinthető meghibásodásnak.

► A berendezés kivezető nyílásán kijutó meleg levegő természetes jelenség.

## **HIBAKÓDOK**

A berendezés automatikusan elemzi a meghibásodásokat, a hibakódok a páratartalom kijelzőn jelennek meg.

### **HIBAKÓD E1**

► Páratartalom érzékelője

### **HIBAKÓD E2**

► Hűtőközeg rendszer érzékelője

### **HIBAKÓD E5**

► Fázis biztosíték

---

## INDICE

1...	<b>PRIMA DI USARE L'IMPIANTO</b>
2...	<b>COSTRUZIONE</b>
3...	<b>SERVIZIO</b>
4...	<b>MANUTENZIONE E SICUREZZA</b>
5...	<b>INFORMAZIONI SUL LAVORO DELL'IMPIANTO</b>
6...	<b>ELIMINAZIONE DEI GUASTI</b>

### ▶▶ 1. PRIMA DI USARE L'IMPIANTO

- ▶ deumidificatore deve esser trasportato in posizione verticale
- ▶ Non spegnere l'alimentazione tirando il filo d'alimentazione.
- ▶ non accendere o spegnere l'impianto inserendo o teogliendo la spina elettrica dalla presa di alimentazione
- ▶ spostare l'impianto con la cautela, per non guastare il filo di alimentazione
- ▶ non inserire le dita o altre cose nella griglia
- ▶ non lasciare i bambini sedersi o salire sull'impianto
- ▶ prima di fare la manutenzione o qualche riparazione dell'impianto, togliere l'alimentazione

### **AVVERTENZE: TUTTE LE RIPARAZIONI DEVONO ESSER FATTE DAL PERSONALE AUTORIZZATO**

- ▶ assicurarsi che l'impianto sia messo a terra.
- ▶ non usare l'impianto nei locali ermetici
- ▶ Rispettare tutti i consigli della presente istruzione di uso
- ▶ Il dispositivo non dispone di un serbatoio d'acqua perciò deve essere fornito con i propri mezzi uno scarico per la condensa

### **DESCRIZIONE DEL PRODOTTO**

Deumidificatore può abbassare l'umidità dell'aria nei locali, aumentando il comfort della gente e le condizioni della conservazione dei prodotti. Grazie all'aspetto elegante, costruzione compatta, alta qualità e facilità dell'uso, questo deumidificatore è usato negli istituti di ricerca, industria, trasporto, centri medicali, istituzioni di misura, negozi, costruzioni sottoranee, sale di computer, archivi, depositi, sale da bagno etc. Proteggendo l'attrezzatura, computer, attrezzatura di misura, attrezzatura di comunicazione, farmaci ed archivi contro l'umidità, corrosione e muffa.

### ▶▶ 2. COSTRUZIONE

- ▶ Deumidificatore FIG. 1
  1. Quadro di comando
  2. Griglia di ripresa dell'aria con filtro
  3. Impugnatura
  4. Ruota
  5. Tubo di scarico dell'acqua
  6. Griglia di uscita dell'aria

- ▶ Pannello di comando FIG. 2

1. indicatore umidità
2. Indicatore lavoro
3. Indicatore scongelazione
4. indicatore contenitore pieno
5. memoria
6. umidità crescita
7. umidità diminuzione
8. pulsante ON/OFF

### ▶▶ 3. SERVIZIO DESCRIZIONE DEI PULSANTI:

- ▶ ON / OFF Premere il pulsante ON/OFF, l'impianto lavoro nel ciclo "ON-OFF-ON"
- ▶ Diminuzione e aumento dell'umidità Premere il pulsante " aumento e diminuzione dell'umidità" causa l'aumento o diminuzione dell'umidità di 1% Premere il pulsante per qualche tempo, causa il cambiamento di 5 punti percentuali al secondo
- ▶ Pulsante della memoria: Premendo il pulsante Memoria si accende l'indicatore della memoria attiva con l'alimentazione spenta. Premendo il pulsante di nuovo, si desattiva la memoria e si spegne l'indicatore della memoria.

### **MESSA IN CIRCUITO:**

- ▶ Inserire l'impianto alla presa elettrica, si fara sentire il segnale speciale.
- ▶ Premere il pulsante „ON/OFF” l'indicatore di

lavoro dell'impianto si accenderà ed il visualizzatore dell'umidità mostrerà l'ultima umidità regolata. Messa a punto iniziale è di 60%, e dopo 3 secondi il visualizzatore mostrerà il livello d'umidità attuale.

► Premere il pulsante di diminuzione e aumento dell'umidità per scegliere il livello desiderato. Se il livello regolato dell'umidità è di 3% inferiore dall'attuale, l'impianto inizierà il lavoro; se il livello regolato è di 3% superiore dall'attuale, l'impianto smetterà di lavorare.

► Se il livello regolato dell'umidità è inferiore di 30%, l'impianto lavora nel modo costante e il visualizzatore mostra il messaggio "CO".

**ATTENZIONE:** Il dispositivo è dotato di protezione dalle perdite di fase. Se le fasi della presa elettrica a cui saranno collegati dispositivi avranno un'ordine sbagliato, sul display dell'umidità appare un simbolo E5 ed i tasti del pannello di controllo saranno inattivi. A quel tempo, è da modificare la sequenza delle fasi in uscita e riavviare il dispositivo. Questa operazione deve essere fatta da un elettricista o da una persona autorizzata ai lavori relativi a impianti elettrici.

#### **MESSA FUORI CIRCUITO:**

► Premere il pulsante „ON/OFF” durante il lavoro dell'impianto. L'impianto si fermerà ed indicatori si spegneranno.

#### **AVVERTENZE:**

► Se l'umidità regolata è superiore dell'umidità attuale, l'impianto non inizierà il lavoro.

► Durante deidratazione, l'alimentazione del ventilatore e del compressore devono rimanere azionati per almeno 3 minuti dal momento della messa in azione del compressore. E vietato di riazionare il compressore entro 3 minuti dopo la sua messa fuori.

► Durante il lavoro nelle temperature basse, l'impianto verificherà automaticamente la temperatura del circuito per lo scongelamento. Durante lo scongelamento si accenderà automaticamente l'indicatore di scongelamento, il compressore funziona, ma il ventilatore si spegne automaticamente.

► Premendo il pulsante della memoria, il combinatore registrerà l'umidità corrente anche con l'alimentazione spenta. Impianto lavorerà nel modo precedente fino al ritorno dell'alimentazione.

► Visualizzatore dell'umidità mostra l'umidità

da 30% a 90%.

► In caso di non usare l'impianto per lungo tempo, bisogna desinserire la spina dalla presa elettrica di alimentazione

#### **►► 4. MANUTENZIONE E SICUREZZA**

► FIG. 3

Non usare le prolunghe o adattatori. Possono causare l'incendio, radiazione oppure scossa elettrica.

► FIG. 4

Non mettere l'impianto in prossimità dei forni o riscaldatori. Pericolo della fusione o dell'incendio.

► FIG. 5

Vietato di avviare l'impianto in posti assolati, oppure con vento o pioggia eccessiva. (da usare solo In edifici)

► FIG. 6

In caso di qualsiasi problema (emissione degli odori o bruciatura), si deve spegnere l'impianto e scollegarlo dalla rete elettrica. Può causare l'incendio, la scossa elettrica oppure altri problemi.

► FIG. 7

Non avviare l'impianto nei posti sottoposti all'azione delle sostanze chimiche. Può causare il danneggiamento dell'impianto o la fuoriuscita.

► FIG. 8

Quando l'impianto non è usato per lungo tempo, deve essere scollegato dalla rete elettrica.

► FIG. 9

Prima di pulire l'impianto si deve scollegarlo dalla rete elettrica. Impianto collegato alla rete elettrica può causare la scossa elettrica.

► FIG. 10

Non utilizzare il dispositivo quando la temperatura d'ambiente è inferiore a 0°C.

► FIG. 11

Non riparare o scollegare da solo l'impianto. Può causare l'incendio oppure la scossa elettrica.

► FIG. 12

L'impianto deve essere stabile. In caso della caduta dell'impianto, l'acqua del contenitore si verserà Causando i danni che in conseguenza possono causare la scossa elettrica.

► FIG. 13

Protezione del filtro. Spegnendo l'impianto per lungo tempo, mettere il filtro nel sacchetto di plastica.

► FIG. 14

Non usare l'impianto in prossimità dell'acqua. L'impianto bagnato Può causare i danneggiamenti, i quali possono condurre in conseguenza alla scossa elettrica.

► FIG. 15

L'impianto è adatto all'alimentazione uguale a 220-240V/~50Hz. L'uso dell'altra fonte di alimentazione può causare l'incendio oppure la scossa elettrica.

► FIG. 16

Proteggere il filo contro i danni. Non mettere oggetti pesanti sul filo, non riscaldarlo o tirarlo. Tutte queste operazioni possono causare l'incendio o la scossa elettrica.

► FIG. 17

Pulire la spina elettrica e inserirla nella presa di corrente. Se la spina non è ben messa, questo può causare la scossa elettrica.

► FIG. 18

Non usare la spina come l'interruttore. Può causare l'incendio o la scossa elettrica.

## ►► 5. INFORMAZIONI SUL LAVORO DELL'IMPIANTO

► 1. per non guastare il compressore, è vietato di inclinare l'impianto più di 45° durante lo spostamento dell'impianto.

► 2. L'impianto deve lavorare nella temperatura da 5° a 35°C.

► 3. Durante deumidificazione, grazie al calore generato dal compressore, la temperatura nel locale può leggermente aumentare di 1°~3°C. È un fenomeno normale.

► 4. Se la temperatura nel locale è inferiore di 10°, con l'umidità dell'ambiente, relativamente bassa, non si deve azionare l'impianto.

► 5. Entrata e Uscita dell'aria devono trovarsi al meno 10 cm dalla parete.

► 6. Per aumentare l'efficacia dell'impianto bisogna chiudere la porta e le finestre del locale.

► 7. Filtro sporco influisce l'efficacia della deumidificazione e può causare il suo funzionamento scorretto quindi bisogna pulirlo almeno una volta al mese. Se nell'aria si trova troppo polvere, il filtro deve essere pulito una volta alla settimana, pure anche ogni giorno. Per pulire il filtro bisogna svitare il pannello frontale. In caso di necessità bisogna picchiare un po' il filtro, usare l'aspirapolvere per eliminare tutte le impurità oppure lavare il filtro con l'acqua calda (con detersivi neutrali ≤40%), poi asciugarlo bene.

## ►► 6. ELIMINAZIONE DEI GUASTI

### IMPIANTO NON FUNZIONA

#### ► Analisi

1. Mancanza dell'alimentazione
2. Impianto spento
3. Spina desinserita
4. Fusibile bruciato

#### ► Soluzione

1. Mancanza dell'alimentazione
2. Accendere l'impianto
3. Inserire la spina
4. Cambiare il fusibile

### SCONGELAMENTO INSUFFICIENTE

#### ► Analisi

1. Filtro ostruito
2. Blocco dell'entrata e uscita
3. Porta o finestra aperta
4. Fuoriuscita del liquido di refrigerazione

#### ► Soluzione

1. Pulire il filtro
2. Sbloccare l'entrata o l'uscita
3. Chiudere la porta e le finestre, eliminare operazione solare
4. Consultare il costruttore o venditore autorizzato

### FUORIUSCITA DELLA ACQUA

#### ► Analisi

1. Impianto inclinato
2. Scarico dell'acqua intasato

#### ► Soluzione

1. Livellare l'impianto

---

2. Sbloccare lo scarico dell'acqua

## **RUMORI STRANI**

### ► Analisi

1. Impianto nella posizione instabile
2. Filtro ostruito

### ► Soluzione

1. Regolare l'impianto nella posizione stabile.
2. Pulire il filtro

► In caso dei difetti sopra citati e in caso dell'impossibilità di eliminarli, bisogna contattare il fornitore o venditore autorizzato. Vietato di smontare da solo l'impianto (non riguarda il filtro).

► Durante la messa in lavoro e l'arresto l'impianto emette i segni sonori provocati dalla circolazione del liquido refrigerante. È un fenomeno normale e non deve essere trattato come un difetto.

► L'aria calda che esce dall'uscita dell'impianto è un fenomeno normale.

## **CODICI DEI DIFETTI**

L'impianto analizza automaticamente i difetti e visualizza i codici sul visualizzatore dell'umidità.

### **CODICE DIFETTO E1**

► Sensore dell'umidità

### **CODICE DIFETTO E2**

► Sensore nel circuito del liquido refrigerante

### **CODICE DIFETTO E5**

► Protezione di fase

## TURINYS

1...	<b>PRIEŠ PRADEDANT VARTOTI</b>
2...	<b>KONSTRUKCIJA</b>
3...	<b>APTARNAVIMAS</b>
4...	<b>KONSERVAVIMAS IR SAUGA</b>
5...	<b>INFORMACIJOS APIE ĮRENGIMO DARBĄ</b>
6...	<b>USUWANIE USTEREK</b>

### ▶▶ 1. PRIEŠ PRADEDANT VARTOTI

- ▶ transportavimo metu sausintuvas visada turi būti vertikaliaje padėtyje
- ▶ negalima maitinimo išjungti traukiant už kabelio
- ▶ negalima įrengimo įjungti arba išjungti įkišant arba ištraukiant kištuką iš elektros tinklo rozetės
- ▶ nešti įrengimą atsargiai, kad nesužaloti maitinimo laido
- ▶ negalima pirštų arba kitų objektų kišti į grotelės
- ▶ neleisti vaikams lipti ant įrengimo, ant jo sėdėti arba stovėti
- ▶ prieš pradėdant įrengimą konservuoti arba taisyti, reikia jį atjungti nuo maitinimo tinklo

### **DĖMESIO: REKOMENDUOJAME, KAD BET KOKIE TAISYMAI BŪTŲ ATLIEKAMI VIEN TIK KVALIFIKUOTO SERVISO PERSONALO.**

- ▶ reikia įsitikinti, ar įrengimas yra įžemintas
- ▶ negalima įrengimo vartoti sandariose patalpose
- ▶ būtina laikytis instrukcijoje nurodytų reikalavimų
- ▶ įrenginyje nėra vandens talpos, todėl būtina užtikrinti tinkamą kondensato nutekėjimą.

### **GAMINIO APRAŠYMAS**

Džiovin tuvas gali sumažinti oro drėgmę patalpose, tuo pačiu pagerindamas žmonių šiluminio komforto bei prekių sandėliavimo sąlygas. Elegantiškos išvaizdos, kompaktiškos konstrukcijos, aukštos kokybės ir lengvo aptarnavimo dėka, šis džiovin tuvas yra plačiai naudojamas tyrimo institutuose, pramonėje, transporte, medicinos punktuose, matavimo institucijose, krautuvėse, požemio konstrukcijose, kompiuterių salėse, archyvuose, sandėliuose, vonios kambariuose ir pan., tuo būdu užtikrinant aparatų,

kompiuterių, matavimo prietaisų, ryšio įrenginių, vaistų ir archyvų apsaugą nuo drėgmės, korozijos ir pelėsių.

### ▶▶ 2. KONSTRUKCIJA

#### ▶ Džiovin tuvas FIG. 1

1. Valdymo pultas
2. Grotelėmis uždengta oro įpūtimo anga su filtru
3. Rankena
4. Ratukas
5. Vandens nuleidimo žarna
6. Grotelėmis uždengta oro išpūtimo anga

#### ▶ Valdymo panelis FIG. 2

1. drėgmės vaizduoklis
2. darbo indikatorius
3. atšildymo indikatorius
4. atminties indikatorius
5. atmintis
6. drėgmės didinimas
7. drėgmės mažinimas
8. mygtukas ĮJUNG/IŠJUNG

### ▶▶ 3. APTARNAVIMAS MYGTUKŲ APRAŠYMAS:

▶ ĮJUNG/IŠJUNG: Nuspausk ON/OFF, įrengimas dirba "ĮJUNG - IŠJUNG - ĮJUNG" tvarka.

▶ Drėgmės didinimas ir mažinimas: vienkartinis mygtuko "Drėgmės didinimas" ir „Drėgmės mažinimas" paspaudimas sukelia 1% dydžio drėgmės padidinimą arba sumažinimą. Mygtuko palaikymas nuspaustoje būklėje sukelia 5 procento taškų keitimą per sekundę.

▶ Mygtukas Atmintis: paspaudus mygtuką užsižiebia indikatorius, kuris signalizuoja atminties aktyvumą išjungus maitinimą. Pakartotinas mygtuko paspaudimas deaktivuoja atmintį ir išjungia atminties indikatorius.

## **ĮJUNGIMAS:**

► Prijung įrengimą prie elektros tinklo rozetės, pasigirs charakteringas garsas.

► Paspausk mygtuką „ĮJUNG/IŠJUNG“, užsižiebs įrengimo darbo indikatorius bei vaizduoklis rodantis nustatytą drėgmės lygį. Pradinis nustatymas yra 60% o po 3 sekundžių vaizduoklis parodys aktualų drėgmės lygį.

► Norimo drėgmės lygio nustatymo tikslu paspausti drėgmės mažinimo arba didinimo mygtuką. Jeigu nustatytas drėgmės lygis yra 3% žemesnis nuo aktualaus, įrengimas pradės veikti; jeigu nustatytas drėgmės lygis yra 3% aukštesnis nuo aktualaus, įrengimas nustos veikti.

► Jeigu nustatytas drėgmės lygis yra žemesnis negu 30%, įrengimas dirba nenutrūkstamo darbo režime, o vaizduoklis parodo informaciją „CO“.

**DĖMESIO:** Įrenginys turi fazinę apsaugą. Jei fazių seka elektros lizde, į kurį įjungtas įrenginys, bus netinkama, drėgmę rodančiame ekrane pasirodys E5 simbolis, o valdymo pulto mygtukai neveiks. Tokiu atveju reikia pakeisti fazių seką elektros maitinimo lizde ir vėl įjungti įrenginį. Šiuos veiksmus turi atlikti elektrikas arba elektros instaliacijos tvarkymui kvalifikacijos turintis asmuo.

## **IŠJUNGIMAS:**

► Įrengimui dirbant paspausti mygtuką „ĮJUNG/IŠJUNG“. Įrengimas nustos veikti, o indikatoriai užges.

## **PASTABOS:**

► Jeigu nustatytas drėgmės lygis yra didesnis nuo aktualaus, įrengimas nepradės veikti.

► Oro džiovinimo metu ventiliatoriaus pavara ir kompresorius turi veikti po kompresoriaus paleidimo bent per 3 minutes. Pakartotinas kompresoriaus paleidimas laike 3 minučių po jo išjungimo yra draudžiamas.

► Dirbant žemose temperatūrose įrengimas automatiškai tikrina sistemos temperatūrą atšildymo tikslu. Per atitirpdomas užsižiebia atšildymo indikatorius, kompresorius veikia, tačiau ventiliatoriaus išsijungia automatiškai.

► Paspaudus atminties mygtuką, valdiklis registruos aktualią drėgmę net išjungus maitinimą. Įrenginys dirbs pagal buvusį režimą iki maitinimo atkurimo.

► Drėgmės vaizduoklis parodo drėgmę diapa-

zone nuo 30% iki 90%.

► Ruošiantis per ilgesnį laiką įrengimo nevertoti, reikia ištraukti maitinimo laido kištuką iš elektros tinklo rozetės.

## **▶▶ 4. KONSERVAVIMAS IR SAUGA**

► FIG. 3

Nevartoti ilgintuvų bei adapterių. Gresia gaisru, spinduliavimu arba elektros smūgiu.

► FIG. 4

Įrengimo nestatyti šalia krosnių arba arti šildymo priemonių. Gresia įrengimo susilydimu arba užsidegimu.

► FIG. 5

Neįjungti įrengimo vietose tiesiogiai apšviestose saulės spinduliais, bei esančiose vėjo arba lietaus poveikio įtakoje. (vartoti tik patalpose)

► FIG. 6

Bet kokių problemų atveju (pvz. sklindant įtartinam ar degėsių kvapui), įrengimą reikia išjungti ir atjungti nuo elektros tinklo. Tai gresia gaisru, elektros smūgiu arba kitomis neigiamomis pasekmėmis.

► FIG. 7

Nepaleisti įrengimo vietose, kur yra cheminių medžiagų poveikio pavojus. Tai gresia įrengimo sužalojimu ir ištekėjimais.

► FIG. 8

Ruošiantis įrengimo nevertoti per ilgesnį laiką, reikia jį atjungti nuo elektros tinklo.

► FIG. 9

Prieš įrengimą valant, reikia jį išjungti ir atjungti nuo elektros tinklo. Įrengimo neatjungimas gresia elektros smūgiu.

► FIG. 10

Nerekomenduojama naudoti, jeigu aplinkos temperatūra yra žemesnė nei 0°C.

► FIG. 11

Savarankiškai įrengimo netaisyti ir neatjungti. Gaisro arba elektros smūgio grėsmė.

► FIG. 12

Įrengimas turi būti stabilus. Įrengimui apvirtus



ištekantis vanduo sukels sužalojimus. Tokie sužalojimai gresia elektros smūgiu.

► FIG. 13

Filtro apsauga. Įrenginį išjungiant ilgiam laikui, filtrą reikia laikyti plastikiniame maišelyje.

► FIG. 14

Negalima įrengimo vartoti arti vandens. Įrengimo sušlapimas gali sukelti jo sužalojimą, o to pasekmėje gresia taip pat elektros smūgio pavojus.

► FIG. 15

Įrengimas yra pritaikytas 220-240V/~50Hz maitinimo įtampai. Kitokio maitinimo šaltinio vartojimas gali sukelti gaisro arba elektros smūgio pavojų.

► FIG. 16

Būtina saugoti maitinimo kabelį nuo sužalojimo. Nedėti sunkių daiktų ant kabelio, negalima kabelio šildyti arba už jo traukti. Tai gresia gaisru arba elektros smūgiu.

► FIG. 17

Kištuką nuvalyti ir tinkamai sujungti. Jeigu kištukas nepatikimai pritvirtintas, gali kilti elektros smūgio pavojus.

► FIG. 18

Nevartoti kištuko kaip išjungiklio. Tai gresia gaisru arba elektros smūgiu.

## ►► 5. INFORMACIJOS APIE ĮRENGIMO DARBĄ

► Pernešant įrengimą neperkreipti jį daugiau negu 45° laipsnių kampu, tai leis išvengti kompresoriaus sužalojimo.

► Įrengimas turi būti vartojamas temperatūrų diapazone nuo 5° iki 35°C.

► Džiovinimo metu, dėl dirbančio kompresoriaus emituojamos šilumos, temperatūra patalpoje padidės 1°~3°C. Tai normalus reiškinys.

► Jeigu temperatūra patalpoje yra žemesnė negu 10°C, tai dėl gan žemos tomis sąlygomis absoliučios drėgmės aplinkoje, įrengimo paleidimas nėra būtinas.

► Įrengimo oro įėjimo ir išėjimo angos turi būti nuo sienų bent 10 cm atstume.

► Įrengimo našumui padidinti reikia uždaryti

patalpos duris ir langus.

► Kadangi filtro suteršimas turi įtaką džiovinimo našumui ir gali sukelti jo netinkamą funkcionavimą, filtrą reikia valyti bent vieną kartą į mėnesį. Reikšmingo dulkių kiekio ore atveju, filtrą reikia valyti kas savaitę arba net kasdieną. Filtrą valant reikia atsukti priekinį panelį. Dulkių pašalinimo tikslu lengvai filtrą pastuksenti, didesnio dulkių kiekio pašalinimui panaudoti dulkių siurbį, arba išplauti filtrą švariu šiltu vandeniu (su neutralių detergentų priedu ≤40%), o po to išdžiovinti.

## ►► 6. TRŪKUMŲ ŠALINIMAS

### ĮRENGIMAS NEVEIKIA

► Galima priežastis

1. Maitinimo stoka
2. Įrengimas išjungtas
3. Ištrauktas kištukas
4. Perdegęs saugiklis

► **Solution**

1. Įjungti maitinimą
2. Įjungti įrengimą
3. Įsprausti kištuką į rozetę
4. Pakeisti saugiklį

### NEPAKANKAMAS DŽIOVINIMAS

► Galima priežastis

1. Užkimštas filtras
2. Oro įėjimo arba išėjimo angos užblokuotos
3. Atidarytos durys arba langai
4. Aušinimo terpės ištekėjimas

► **Solution**

1. Išvalyti filtrą
2. Atidengti oro įėjimą ar išėjimą
3. Uždaryti duris ir langus, įrengimą pastatyti saule neapšviestoje vietoje.
4. Susikontaktuoti su įrengimo gamintoju arba pardavėju

### VANDENS IŠTEKĖJIMAS

► Galima priežastis

1. Įrengimas perkreiptas
2. Užkimšta vandens nutekėjimo anga

► **Solution**

1. Pastatyti įrengimą horizontaliai
2. Atkimšti vandens nutekėjimo angą

### KEISTI ATGARSAI

► Galima priežastis

- 
1. Įrengimas nestabilioje pozicijoje
  2. Užkimštas filtras

► **Solution**

1. Pastatyti įrengimą stabilioje pozicijoje
2. Išvalyti filtrą

► Jeigu negalima pačiam pašalinti kurį nors iš aukščiau minėtų trūkumų, reikia susikontaktuoti su įrengimo tiekėju arba pardavėju. Negalima savarankiškai demontuoti įrengimo (išskyrus veiksmus susijusius su filtro valymu).

► Paleidimo arba išjungimo metu įrengimas emituoja garsus susijusius su aušinimo terpės cirkuliacija. Tai normalus reiškinys, kuris neturi būti laikomas trūkumu.

► Šiltas, iš įrengimo išėjimo pučiamas oras, tai normalus reiškinys.

**TRŪKUMŲ KODAI:**

Įrengimas automatiškai analizuoja trūkumus ir parodo trūkumo kodą drėgmės vaizduoklyje.

**TRŪKUMO KODAS E1**

► Drėgmės jutiklis

**TRŪKUMO KODAS E2**

► Jutiklis aušinimo terpės sistemoje

**TRŪKUMO KODAS E5**

► Fazinė apsauga

## SATURS

1...	<b>PIRMS LIETOŠANAS UZSĀKŠANAS</b>
2...	<b>UZBŪVE</b>
3...	<b>APKALPOŠANA</b>
4...	<b>UZTURĒŠANA UN DROŠĪBA</b>
5...	<b>INFORMĀCIJA PAR IERĪCES FUNKCIONĒŠANU.</b>
6...	<b>USUWANIE USTEREK</b>

### ▶▶ 1. PIRMS LIETOŠANAS UZSĀKŠANAS

▶ sausinātāju vienmēr pārvietojiet vertikālā stāvoklī

▶ nedrīkst izslēgt ierīci velkot to aiz elektrības vada

▶ nedrīkst ieslēgt vai izslēgt ierīci iespraužot vai izvelkot kontaktdakšu no elektrotīkla rozetes.

▶ ierīce ir jāpārnēsā uzmanīgi, lai netiktu bojāts elektrības padeves vads

▶ nedrīkst bāzt pirkstus vai citus objektus aiz režģa

**LV** ▶ nedrīkst pieļaut, lai bērni kāpj virsū ierīcei, sēž vai stāv uz tās

▶ pirms uzsākam ierīces aprūpi vai labošanu, tā ir jāatslēdz no elektrības tīkla

### **UZMANĪBU: IESAKAM VISUS REMONTA DARBUS VEIKT AUTORIZĒTĀ SERVISĀ KVALIFICĒTA PERSONĀLA IZPILDĪJUMĀ.**

▶ ir jāpārliedz vai ierīce ir iezemēta

▶ lietot labi vēdināmās telpās

▶ ir jāievēro apkalpošanas instrukcijā norādītie lietošanas nosacījumi

▶ Ierīce nav apgādāta ar ūdens tvertni, tāpēc patstāvīgi ir nepieciešami nodrošināt pareizu kondensāta savākšanu.

### **PRODUKTA APRAKSTS**

Sausinātājs samazina gaisa mitrumu telpās, uzlabo siltuma komforta sajūtu un preču uzglabāšanas apstākļus. Pateicoties elegantajam izskatam, kompaktai uzbūvei, augstajai kvalitātei un ērtai apkalpošanai, sausinātājs tiek plaši pielietots pētniecības iestādēs, rūpniecībā, transporta pārvadājumos, medicīniskās iestādēs, mērniecības institūtos, veikalos, pazemes konstrukcijās, datoru zalēs, arhīvos, noliktavās, vannas istabās, u.t.t., sargā iekārtas,

datorus, mērierīces, komunikācijas ierīces, medikamentus un arhīvus no mitruma, korozijas un pelējuma.

### ▶▶ 2. UZBŪVE

▶ Sausinātājs FIG. 1

1. Vadības panelis
2. Gaisa ieplūdes režģis ar filtru
3. Rokturis
4. Ritenis
5. Ūdens noteces caurule
6. Gaisa izplūdes režģis

▶ Vadības pults FIG. 2

1. mitruma indikators
2. darba indikators
3. atkausēšanas indikators
4. atmiņas indikators
5. atmiņa
6. mitruma palielināšana
7. mitruma samazināšana
8. poga Iesl./Izsl.

### ▶▶ 3. APKALPOŠANA POGU APZĪMĒJUMI:

▶ Iesl./Izsl: Nospied ON/OFF, ierīce darbojas "IESL-IZSL-IESL" režīmā.

▶ Mitruma palielināšana un samazināšana: vienreizēja pogas "Mitruma Palielināšana un Samazināšana" nospiešana mitruma līmenis palielinās vai samazinās par 1%. Pogas pieturēšana maina mitruma līmeni par 5 procentu punktiem sekundē.

▶ Atmiņas poga: pēc Atmiņas pogas piespiešanas iedegas indikators, kurš signalizē atmiņas aktivizēšanos pēc ierīces atslēgšanas no elektrības tīkla. Atkārtota pogas nospiešana dzēsīs atmiņu un tās rādītājus.

## **IESLĒGŠANA:**

► Pieslēdzot ierīci elektrības tīklam, tā izdos raksturīgu skaņu.

► Piespiet pogu "IESL./IZSL.", ieslēgsies ierīces darbības indikātors un uzstādītā mitruma līmeņa indikātors. Uzrādītie sākuma parametri ir 60%, bet pēc 3 sekundēm indikātors parāda faktisko mitruma līmeni.

► Piespiet pogu mitruma līmeņa samazināšanai vai palielināšanai atkarībā no vēlmes. Ja uzstādītais mitruma līmenis ir 3% zemāks par faktisko, ierīce uzsāks darboties; ja uzstādītais mitruma līmenis ir 3% augstāks par faktisko, ierīce pārtrauks darbību.

► Ja uzstādītais mitruma līmenis ir zemāks par 30%, ierīce darbosies nepārtrauktā režīmā, bet indikātors izgaismos simbolu "CO".

**UZMANĪBU:** Ierīcē ir apgādāta ar fāzes aizsardzību. Ja fāzes elektrības ligzdā, kur tiks pieslēgta ierīce, būs nepareizā kārtībā, uz ierīces mitruma displeja parādīs simbols E5, un vadības paneļa pogas būs neaktīvas. Tādā gadījumā ir nepieciešami mainīt fāzes kārtību elektrības ligzdā un atkārtoti ieslēgt ierīci. Minētu darbību jāveic elektromontieris vai persona ar tiesībām strādāt ar elektrības instalācijām.

## **IZSLĒGŠANA:**

► Piespiet pogu "IESL./IZSL" ierīces darbības laikā. Ierīce izbeigs darbību un indikatori nodzīsīs.

## **PIEZĪMES:**

► Ja uzstādītais mitruma līmenis ir augstāks nekā faktiskais mitruma līmenis ierīce neuzsāks darbību.

► Sausināšanas laikā ventilatora dzinējam un kompresoram ir jāstrādā vismaz 3 minūtes pēc ierīces iedarbināšanas. Aizliegts vēlreiz iedarbināt kompresoru 3 minūšu laikā kopš tā izslēgšanas brīža.

► Darba laikā zemā temperatūrā ierīce automātiski pārbauda sistēmas temperatūru atkausēšanas vajadzībām. Kad pretaizsalšanas procesa beigšanas iedegas atkausēšanas indikātors, darbi kompresors, bet ventilators izslēdzas automātiski.

► Pēc atmiņas pogas nospiešanas, vadāmierīce reģistrēs mitruma līmeni kāds ir pēc ierīces izslēgšanas. Pēc ieslēgšanas ierīce darbosies tādā pašā režīmā, kādā tā darbojās pirms izslēgšanas.

► Mitruma indikātors izgaismo mitruma līmeni no 30% līdz 90%.

► Gadījumā, ja ierīce netiek lietota ilgāku laiku, kontaktdakša ir jāizņem no elektrotīkla rozetes.

## **►► 4. UZTURĒŠANA UN DROŠĪBA**

► FIG. 3

Nelietot pagarinātājus vai adapterus. Var izraisīt ugunsgrēku, apstarošanu vai elektrošoku.

► FIG. 4

Ierīci nedrīkst novietot krāsns vai sildītāju tuvumā. Ierīce var sadegt vai izkust.

► FIG. 5

Ierīce ir jāargā no tiešu saules staru, vēja vai lietus iedarbības. (paredzēta lietošanai slēgtās telpās)

► FIG. 6

Kļūmju gadījumā (piem. smaku izdalīšanās vai sadegšana), ierīce ir jāizslēdz un jāatslēdz no elektropadeves. Var izraisīt ugunsgrēku, elektrošoku vai citus negadījumus.

► FIG. 7

Ierīci nedrīkst darbināt ķīmisko vielu un ķīmisko produktu uzglabāšanas vietās. Var izraisīt bojājumus un vielu noplūdi.

► FIG. 8

Ilgstošas nelietošanas gadījumā ierīce ir jāatslēdz no elektropadeves.

► FIG. 9

Pirms tīrīšanas vai kopšanas darbiem, ierīce ir jāizslēdz un jāatslēdz no elektropadeves. Neizslēgšana var izraisīt elektrošoku.

► FIG. 10

Nedrīkst lietot ierīci, ja apkārtnes temperatūra ir zemāka par 0°C.

► FIG. 11

Lietotājs nedrīkst pašā spēkiem labot vai atslēgt ierīces. Var izraisīt ugunsgrēku vai elektrošoku.

► FIG. 12

Novieto ierīci uz stabilas virsmas. Ja tā apgāzīsies ūdens izlīs radot bojājumus. Šādi bojājumi var radīt elektrošoku.

► FIG. 13

Filtra nodrošinājums. Ja ierīce tiek izslēgta uz ilgāku laiku filtrs ir jāuzglabā plastmasas maišņā.

► FIG. 14

Nedrīkst lietot ierīci ūdens avota tuvumā. Ierīces apliešana ar ūdeni var radīt bojājumus, kuri var izraisīt elektrošoku.

► FIG. 15

Ierīcei piemērotā elektroapgāde 220-240V/~50Hz. Cita elektrības padeves avota pielietošana var izraisīt ugunsgrēku vai elektrošoku.

► FIG. 16

Sargāt vadu no bojājumiem. Nevilkt aiz elektrības vada, nelikt smagus priekšmetus uz tā un nekarsēt. Var izraisīt ugunsgrēku vai elektrošoku.

► FIG. 17

Kontaktdakšu rūpīgi notīrīt un pareizi pieslēgt. Ja kontaktdakša nav pareizi ievietota rozetē, tā var radīt elektrošoku.

► FIG. 18

Neizmantojot kontaktdakšu kā slēdzi. Var izraisīt ugunsgrēku vai elektrošoku.

## ►► 5. INFORMĀCIJA PAR IERĪCES FUNKCIONĒŠANU.

► Lai izvairītos no kompresora avārijas, ierīces slīpuma leņķis pārvietošanas laikā nedrīkst pārsniegt 45°.

► Ierīcei ir jādarbojas temperatūrā no 5° līdz 35°C.

► Sausināšanas laikā, strādājoša kompresora ģenerētā siltuma iedarbības rezultātā, temperatūra telpā var paaugstināties par 1°~3°C. Tā ir normāla parādība.

► Ja temperatūra telpā ir zemāka nekā 10°C, vienlaikus apkārtējās vides relatīvi zemā mitruma līmeņa ietekmē, ierīces darbināšana nav nepieciešama..

► Gaisa ieplūdes un izplūdes atverei ir jāatrodas vismaz 10 cm attālumā no sienas.

► Ierīces lielākas darba efektivitātes sasniegšanai telpā ir jāaizver logi un durvis.

► Tā kā, filtra tīrības pakāpe ievērojami ietekmē sausināšanas efektivitāti un var būt par ie-

meslu ierīces nepareizai funkcionēšanai, filtrs ir jātīra vismaz vienu reizi mēnesī. Ja gaiss ir īpaši piesārņots, filtrs ir jātīra vismaz reizi nedēļā, vai pat katru dienu. Lai iztīrītu filtru ir jāatskrūvē priekšējais panelis. Vajadzības gadījumā drīkst viegli pasist pa filtru vai arī izmantot putekļu sūcēju lielāku netīrumu tīrīšanai, filtru var mazgāt ar siltu ūdeni (kurš satur neitrālus deterģentus ≤40%), vēlāk nosusinot.

## ►► 6. KĻŪMJU NOVĒRŠANA

### IERĪCE NEDARBOJAS

► Analīze

1. Elektrības padeves traucējumi.
2. Ierīce ir izslēgta
3. Izņemta kontaktdakša
4. Sadedzis drošinātājs

► Atrisinājums

1. Pieslēgt elektrības padevi.
2. Ieslēgt ierīci.
3. Ievietot kontaktdakšu rozetē.
4. Nomainīt drošinātāju.

### NEPIETIEKAMA MITRINĀŠANA.

► Analīze

1. Aizsērējis filtrs.
2. Ieplūdes vai izplūdes lūkas blokāde.
3. Atvērtas durvis vai logi.
4. Dzesēšanas vielas noplūde.

► Atrisinājums

1. Ir jāiztīra filtrs.
2. Jāatbloķē izplūdes vai ieplūdes atvere.
3. Jāaizver logs vai durvis, jāpārvieto prom no saulainas vietas.
4. Kontaktēties ar producentu vai pārdevēju.

### ŪDENS NOPLŪDE

► Analīze

1. Ierīce ir novietota slīpi.
2. Ūdens notece ir nobloķēta

► Atrisinājums

1. Ierīci novietot līmeniski.
2. Atbloķēt ūdens noteci

### DĪVAINAS SKAŅAS

► Analīze

1. Ierīce uz nestabilas virsmas
2. Aizsērējis filtrs.

---

### ► Atrisinājums

1. Novietot ierīci uz stabilas virsmas.
2. Ir jāiztīra filtrs.

► Ja kādu no iepriekš minētajām kļūmēm nav iespējams novērst pašu spēkiem, lūdzam kontaktēties ar pārdevēju vai piegādātāju. Lietotājs nedrīkst pats demontēt ierīci (neattiecas uz filtra tīrīšanu).

► Izslēgšanas un ieslēgšanas laikā ierīce izdod skaņas, kuras rodas dzesēšanas vielas cirkulēšanas rezultātā. Šī ir normāla parādība un nav uzskatāma par kļūmi.

► Siltā gaisa izplūde no ventilācijas atveres ir normāla parādība.

### **AVĀRIJAS KODI:**

Ierīce automātiski analizē kļūmi un izgaismo kļūmes kodu uz mitruma displeja.

#### **AVĀRIJAS KODS E1**

- Mitruma sensors

#### **AVĀRIJAS KODS E2**

- Dzesēšanas iekārtas sensors

#### **AVĀRIJAS KODS E5**

- Fāzes nodrošinājums

## INHOUDSOPGAV

1...	<b>INSTRUCTIES VÓÓR HET GEBRUIK</b>
2...	<b>CONFIGURATIE</b>
3...	<b>BEDIENING</b>
4...	<b>ONDERHOUD EN VEILIGHEID</b>
5...	<b>INFORMATIE BETREFFENDE GEBRUIK</b>
6...	<b>VERHELPELEN VAN STORINGEN</b>

### ►► 1. INSTRUCTIES VÓÓR HET GEBRUIK

- transporteer de luchtontvochtiger altijd in staande positie
- Schakel het apparaat nooit uit door aan de kabel te trekken.
- Zet het apparaat nooit aan en schakel het nooit uit door de stekker uit het stopcontact te trekken.
- Wees voorzichtig bij het verplaatsen van het apparaat en zorg ervoor dat de kabel niet wordt beschadigd.
- Steek geen vingers of andere voorwerpen in het rooster.
- Laat kinderen niet op het apparaat klimmen, staan of zitten.
- Haal altijd eerst de stekker uit het stopcontact alvorens onderhouds- of reparatiewerkzaamheden uit te voeren.

### **LET OP: LAAT ALLE EVENTUELE REPARATIES EN ONDERHOUD ALTIJD UITVOEREN DOOR EEN ERKEND SERVICEMONTEUR.**

- Zorg ervoor dat het apparaat is geaard.
- Gebruik het apparaat niet in een gesloten ruimte zonder vrije luchtcirculatie.
- Volg de instructies in deze handleiding altijd op.
- Het toestel bevat geen watertank en daarom moet u zelf zorgen voor een goede condensafvoer.

### **OMSCHRIJVING VAN HET PRODUCT**

De luchtontvochtiger regelt de relatieve vochtigheid in afgesloten ruimtes, verbetert de kwaliteit van het leefklimaat evenals de omstandigheden voor het opslaan van producten. Dankzij het elegante ontwerp, compacte vorm, hoge kwaliteit en eenvoudig gebruik wordt deze luchtontvochtiger

gebruikt in wetenschappelijk onderzoek, industrie, transport, medische zorg, meetapparatuur, winkels, ondergrondse ruimtes, computerwinkels, archieven, magazijnen, badkamers, enz. Dankzij de luchtontvochtiger worden allerlei toestellen, meetapparatuur, computers, communicatieapparatuur, medicijnen en archieven beschermd tegen vochtschade, zoals schimmel..

### ►► 2. CONFIGURATIE

#### ► Luchtontvochtiger FIG. 1

1. Bedieningspaneel
2. Luchtinlaatrooster met filter
3. Handgreep
4. Wiel
5. Waterafvoerslang
6. Luchtuitlaatrooster

#### ► Bedieningspaneel FIG. 2

1. display van de vochtigheidsgraad
2. bedrijfslampje
3. ontdooilampje
4. geheugenlampje
5. geheugen
6. vochtigheid omhoog
7. vochtigheid omlaag
8. AAN/UIT knop

### ►► 3. BEDIENING GEBRUIKSAANWIJZING KNOPPEN:

► AAN/UIT: Druk op de knop AAN/UIT. Het apparaat werkt in de cyclus: „AAN-UIT-AAN”.

► Vochtigheid omhoog/omlaag: Druk eenmaal op de knop “Vochtigheid omhoog” of “Vochtigheid omlaag” om het vochtigheidsgehalte met 1% te laten stijgen of dalen. Houd de knop gedurende 1,5 seconde ingedrukt om de percentage met 5% per seconde te doen stijgen

of dalen.

► Geheugenknop: Druk op de geheugenknop (het geheugenlampje zal gaan branden) om de geheugenfunctie te activeren voor wanneer het apparaat wordt uitgeschakeld. Druk nogmaals op de geheugenknop en het lampje zal uitgaan en de geheugenfunctie zal worden gedeactiveerd.

### **HET APPARAAT AANZETTEN:**

► Steek de netstekker in het stopcontact. Het apparaat zal een kort geluid maken.

► Druk op de knop "ON/OFF". Het bedrijfslampje zal aangaan en de en de display van de vochtigheidsgraad zal de eerder ingestelde vochtigheidsgraad laten zien. De begininstelling van de vochtigheidsgraad is 60%. Na 3 seconden zal de display van de vochtigheidsgraad de werkelijke vochtigheidsgraad laten zien.

► Gebruik de pijltjes omlaag en omhoog om de gewenste vochtigheidsgraad in te stellen. Indien de ingestelde vochtigheidsgraad 3% lager is dan de werkelijke vochtigheidsgraad, dan werkt het apparaat en indien de ingestelde vochtigheidsgraad 3% hoger is dan de werkelijke vochtigheidsgraad, dan stopt het apparaat met werken.

► Indien de ingestelde vochtigheidsgraad lager is dan 30% werk het apparaat onafgebroken en staat er "CO" op de display.

**LET OP:** Het toestel is uitgerust met een fasebeveiliging. Indien de fasedraden van het stopcontact waar het toestel op wordt aangesloten in de verkeerde volgorde zitten, dan zal op de luchtvochtigheidsdisplay het symbool E5 verschijnen, en de knoppen op het bedieningspaneel zullen inactief zijn. De fasedraden van het stopcontact moeten dan omgewisseld worden en het toestel moet opnieuw worden gestart. Deze handeling dient te worden uitgevoerd door een elektricien of persoon die bevoegd is om te werken met elektrische installaties.

### **HET APPARAAT UITSCHAKELEN:**

► Druk op de knop "ON/OFF" tijdens de werking van het apparaat. Het apparaat zal worden uitgeschakeld en alle lampjes en de display zullen uitgaan.

### **LET OP:**

► Indien de ingestelde vochtigheidsgraad hoger is dan de werkelijke vochtigheidsgraad, dan zal het apparaat niet werken.

► Gedurende het ontvochtigingsproces moeten de ventilatormotor en de compressor minstens 3 minuten werken na het starten. De luchtontvochtiger mag niet eerder dan na drie minuten na het uitschakelen weer wordt aangezet.

► Bij lage temperaturen zal de luchtontvochtiger automatisch naar de ontdooi-stand omschakelen. Tijdens het ontdooien gaat het ontdooilampje aan. De compressor werkt en de ventilator stopt.

► Indien de geheugenknop wordt ingedrukt, wordt de werkelijke vochtigheidsgraad opgeslagen, zelfs wanneer het apparaat wordt uitgeschakeld. Bij het opnieuw opstarten, zal het apparaat werken volgens de opgeslagen instellingen.

► De display van de vochtigheidsgraad laat een vochtigheidsgraad van 30% tot 90% zien.

► Als u de luchtontvochtiger gedurende een langere periode niet gebruikt, haal dan altijd de stekker uit het stopcontact.

## **►► 4. ONDERHOUD EN VEILIGHEID**

### **► FIG. 3**

Gebruik geen verlengsnoer of stekkerdoos. Dit kan leiden tot brandgevaar, straling of een elektrische schok.

### **► FIG. 4**

Gebruik de luchtontvochtiger niet in de buurt van een verwarming of een andere hittebron. Dit kan namelijk leiden tot het smelten van het apparaat en zelfs ontbranding ervan.

### **► FIG. 5**

Gebruik de luchtontvochtiger niet buitenshuis (in de zon, wind of regen). Het apparaat is uitsluitend geschikt voor gebruik binnenshuis

### **► FIG. 6**

Indien er zich problemen voordoen (bijvoorbeeld een brandlucht), dient het apparaat meteen te worden uitgeschakeld en de stekker uit het te worden stopcontact gehaald. Anders kan dit leiden tot brandgevaar, een elektrische schok of andere problemen.

### **► FIG. 7**

Gebruik het apparaat niet op plekken waar het bloot kan worden gesteld aan chemische middelen. Dit kan het apparaat beschadigen en leiden tot een lekkage.



► FIG. 8

Als u de luchtontvochtiger gedurende een langere periode niet gebruikt, haal dan altijd de stekker uit het stopcontact.

► FIG. 9

Haal altijd eerst de stekker uit het stopcontact voordat u het apparaat of een onderdeel ervan wilt reinigen. Anders bestaat er risico op een elektrische schok.

► FIG. 10

Gebruik het toestel niet als de omgevingstemperatuur lager is dan 0°C.

► FIG. 11

Voer eventuele reparaties nooit zelfstandig uit. Dit kan leiden tot brandgevaar of een elektrische schok.

► FIG. 12

Zorg ervoor dat de luchtontvochtiger stabiel staat. Indien het apparaat omvalt, zal er water uit te watertank lekken en schade veroorzaken. Bovendien kan dit leiden tot brandgevaar of een elektrische schok.

NL

► FIG. 13

Bescherming van filter. Als u de luchtontvochtiger gedurende een langere periode niet gebruikt, bewaar het filter in een plastic zak.

► FIG. 14

Gebruik de luchtontvochtiger niet in de buurt van water. Indien er water het apparaat binnendringt, kan dit leiden tot schade, brandgevaar of een elektrische schok.

► FIG. 15

De luchtontvochtiger is uitsluitend geschikt voor een aansluitspanning van 220-240V/~50Hz. Een verkeerde netspanning kan leiden tot brandgevaar of een elektrische schok.

► FIG. 16

Let er op dat de netkabel niet wordt beschadigd. Plaats geen zware voorwerpen op de kabel, verhit de kabel niet en trek er niet aan. Dit kan leiden tot brandgevaar of een elektrische schok.

► FIG. 17

Maak de stekker goed schoon alvorens deze aan te sluiten en druk deze goed aan in het

stopcontact. Indien de stekker niet goed wordt aangedrukt, kan dit leiden tot een elektrische schok.

► FIG. 18

Gebruik de stekker niet als een AAN/UIT knop. Dit kan namelijk leiden tot brandgevaar of een elektrische schok.

## ►► 5. INFORMATIE BETREFFENDE GEBRUIK

► Kantel de luchtontvochtiger niet meer dan 45° tijdens transport, anders kan de compressor beschadigd raken.

► De luchtontvochtiger dient in temperaturen tussen de 5°C en 32°C te worden gebruikt.

► Tijdens gebruik van de luchtontvochtiger zal de temperatuur van de omgeving (kamer) stijgen met 1°C - 3°C vanwege de warmte die door de werking van de compressor wordt geproduceerd. Dit is normaal.

► Indien de temperatuur van de omgeving (kamer) lager is dan 10°C en het vochtigheidsgehalte laag is, dan is een luchtontvochtiger overbodig.

► De luchtinlaat en -uitlaat dienen zich minstens op een afstand van 10 cm van de muur bevinden.

► Ter ondersteuning van het ontvochtigingsvermogen sluit de ramen en deuren in de ruimte waarin de luchtontvochtiger wordt gebruikt.

► Indien het filter vuil of geblokkeerd is, daalt het ontvochtigingsvermogen en dit kan zelfs leiden tot een incorrecte werking van de luchtontvochtiger. Daarom is het raadzaam om het filter minstens één keer per maand schoon te maken. Indien er zich veel stof in de lucht bevindt, is het raadzaam om het filter wekelijks of zelfs dagelijks schoon te maken. Reinig het filter met een stofzuiger of klop deze voorzichtig uit. Het filter kan ook met een warm sopje met een zacht (niet agressief) schoonmaakmiddel worden uitgespoeld (<40°C). Zorg ervoor dat het filter compleet droog is.

## ►► 6. VERHELPEN VAN STORINGEN

### HET APPARAAT WERKT NIET

► Mogelijke oorzaken

1. Geen stroomtoevoer
2. Het apparaat staat uit
3. De stekker zit niet in het stopcontact

#### 4. Doorgebrande zekering

##### ► Oplossing

1. Elektriciteit aansluiten
2. Apparaat aanzetten
3. Stekker in het stopcontact steken
4. Zekering vervangen

### **HET APPARAAT ONTVOCHT NIET OF SLECHTS HEEL WEINIG**

##### ► Mogelijke oorzaken

1. Het filter is verstopt
2. De luchtinlaat of –uitlaat is verstopt
3. Open deuren of ramen
4. Lekkage van koelmiddel

##### ► Oplossing

1. Filter schoonmaken
2. De luchtinlaat of –uitlaat ontstoppen
3. Alle deuren en ramen sluiten en direct zonlicht vermijden
4. Contact opnemen met de producent of verkoper

### **ER LOOPT WATER UIT HET APPARAAT**

##### ► Mogelijke oorzaken

1. Het apparaat is gekanteld
2. De waterafvoer is verstopt

##### ► Oplossing

1. Het apparaat waterpas zetten
2. Waterafvoer ontstoppen

### **HET APPARAAT MAAKT EEN RAAR GELUID**

##### ► Mogelijke oorzaken

1. Het apparaat bevindt zich in een instabiele positie
2. Het filter is verstopt

##### ► Oplossing

1. Het apparaat in een stabiele positie plaatsen
2. Filter schoonmaken

► Indien de bovengenoemde storingen niet kunnen worden verholpen, dient contact te worden opgenomen met de leverancier of de verkoper. Voer eventuele reparaties nooit zelfstandig uit (dit geldt niet voor het schoonmaken van de filter).

► Tijdens het opstarten en uitschakelen van het apparaat zijn geluiden die worden veroorzaakt door de circulatie van het koelmiddel normaal

en dienen niet als een storing te worden beschouwd.

► Het is normaal dat er warme lucht uit de luchtuitlaat wordt geblazen.

### **STORINGSCODE**

Het apparaat analyseert de storingen automatisch en de storingscode verschijnt op de display.

#### **STORINGSCODE E1**

► Vochtigheidssensor

#### **STORINGSCODE E2**

► Koelsysteemsensor

#### **STORINGSCODE E5**

► Fasebeveiliging

## INNHOLDSFORTEGNEL

1...	<b>FØR BRUK</b>
2...	<b>KONSTRUKSJON</b>
3...	<b>BETJENING</b>
4...	<b>VEDLIKEHOLD OG SIKKERHET</b>
5...	<b>OPPLYSNINGER OM APPARATETS VIRKEMÅTE</b>
6...	<b>FEILSØKING</b>

### ►► 1. FØR BRUK

- lufttørkeren skal alltid transporteres i lodd
- apparatet skal ikke slås av ved å trekke i strømledningen
- apparatet skal ikke slås på eller av ved at støpselen settes inn og trekkes ut av stikkontakten
- apparatet skal transporteres forsiktig, slik at tilførselsledningen ikke blir skadet
- ikke sett fingrene eller gjenstander inn i risten
- pass på at barn ikke trækker, sitter eller står på apparatet
- husk å frakoble apparatet før det skal utføres vedlikeholds- eller reparasjonsarbeid på det

### **NO** OBS: DET ANBEFALES AT ALT REPARASJONSARBEID UTFØRES AV SERTIFISERT SERVICEPERSONALE.

- sjekk at apparatet er jordet
- apparatet skal ikke brukes i tette rom
- følg retningslinjene i bruksanvisningen
- Enheten er ikke utstyrt med vanntank og det skal sørges for passende avløp for kondens.

### **PRODUKTBESKRIVELSE**

Lufttørkeren minsker fuktighetsnivået i værelsene. Dette fører til en økt varmekomfort for mennesker og bedre oppbevaringsbetingelser for varer. Takket være et flott design, en smart konstruksjon, høy kvalitet og enkel betjening, har lufttørkeren et bredt anvendelsesområde i forskningsinstitutter, industribygninger, ved transport, i helseinstitusjoner, målingsinstitutter, butikker, underjordiske konstruksjoner, datarom, arkivrom, lagre, baderom, osv., der den beskytter fotoapparater, datamaskiner, målere, kommunikasjonsutstyr, legemidler og arkiver mot fuktighet, korrosjon og mugg.

### ►► 2. KONSTRUKSJON

- Tørkeren FIG. 1
  1. Kontrollpanel
  2. Luftinntaksgitter med filter
  3. Håndtak
  4. Hjul
  5. Avløpsrør
  6. Utblåsningsgitter

#### ►► Styringspanel FIG. 2

1. fuktighetsindikator
2. driftsindikator
3. avrimingsindikator
4. lagringsindikator
5. minneknapp
6. fuktighet opp
7. fuktighet ned
8. knapp PÅ/AV

### ►► 3. BETJENING BESKRIVELSE AV KNAPPENE:

► PÅ/AV: Trykk ON/OFF, apparatet er i drift i modus "PÅ-AV-PÅ".

► Fuktighet OPP/NED: hvis man trykker på knappen Fuktighet OPP eller Fuktighet NED vil fuktigheten stige eller synke med 1%. Hvis man holder knappen inne vil dette føre til en endring med 5% per sekund.

► Minneknapp: når man trykker denne knappen, lyser det opp et kontrolllys som betyr at lagring er aktivert etter apparatet blir koblet av. Når man trykker knappen en gang til blir lagringen deaktivert og kontrolliset slukner.

### **PÅSLÅING:**

► Koble apparatet til stikkontakten; du vil høre et lyd.

► Trykk "PÅ/AV" knappen, driftsindikatoren vil lyse samt displayet som viser det innstilte fuktig-

hetsnivå. Standardinnstillingen viser 60%, men etter 3 sekunder blir det aktuelle fuktighetsnivået vist.

► Trykk Fuktighet OPP/NED knappen for å innstille det ønskede fuktighetsnivå. Hvis det innstilte nivået er med 3% lavere enn det aktuelle nivået, vil apparatet starte; hvis det innstilte nivået er med 3% høyere enn det aktuelle nivået, vil apparatet stanse.

► Hvis det innstilte fuktighetsnivået er lavere enn 30%, vil apparatet være i stadig drift, og displayet skal vise symbolen "CO".

OBS: Enheten er beskyttet mot fasefeil. Dersom fasene i stikkontakten er tilkoblet i feil rekkefølge, vil «E5» vises på fuktighetsindikatoren og trykknappene på kontrollpanelet vil være inaktive. Faserekkefølge skal korrigeres og enheten startes på nytt. Dette skal gjøres av en elektriker eller en person med godkjent kompetanse til å utføre arbeid med elektriske anlegg.

#### **AVSLÅING:**

► Trykk "PÅ/AV" knappen når apparatet er i drift. Apparatet vil stanse og indikatorene vil slukne.

#### **TILLEGGSBEMERKNINGER:**

► Hvis det innstilte fuktighetsnivået er høyere enn den faktiske fuktigheten, vil apparatet ikke starte.

► Under tørkingen skal viftedriften og kompressoren virke i minst 3 minutter etter påslåing av kompressoren. Det er ikke tillatt å slå på kompressoren innen 3 minutter etter at den har blitt slått av.

► Apparatet sjekker automatisk temperaturen til avrimingsanlegget ved bruk i lave temperaturer. Under avriming lyser avrimingsindikatoren, kompressoren fungerer og vifte blir slått av automatisk.

► Når man trykker minneknappen, vil driveren lagre den aktuelle fuktigheten, selv etter at apparatet har blitt koblet av. Apparatet vil fungere i den tidlig innstilte modus når det blir tilkoblet på nytt.

► Fuktighetsdisplayet viser fuktigheten i et omfang av 30% - 90%.

► Dersom apparatet skal være ute av bruk i lengre tid, skal man trekke ut støpselen fra stikkontakten.

## **►► 4. VEDLIKEHOLD OG SIKKERHET**

### **► FIG. 3**

Ikke bruk skjøteledninger og adaptere. Dette kan forårsake brann, stråling eller elektrisk støt.

### **► FIG. 4**

Apparatet skal ikke plasseres i nærheten av varmeovner eller radiatorer. Dette kan føre til at apparatet smelter eller tar fyr.

### **► FIG. 5**

Apparatet skal ikke utsettes for direkte sollys, vind eller regn. (skal kun brukes innendørs)

### **► FIG. 6**

Dersom det oppstår noen feil (f.eks. luktemisjon eller forbrenning), skal apparatet slås av og frakobles strømkilden. Dette kan forårsake brann, elektrisk støt eller andre skader.

### **► FIG. 7**

Apparatet skal ikke brukes i nærheten av kjemiske substanser. Dette kan føre til skader på apparatet eller lekkasjer.

### **► FIG. 8**

Når apparatet ikke er i bruk i lengre tid, skal det frakobles strømkilden.

### **► FIG. 9**

Apparatet skal slås av og frakobles strømkilde før rengjøring. Dersom dette ikke gjøres, kan det forårsake elektrisk støt.

### **► FIG. 10**

Ikke bruk enheten dersom omgivelsestemperaturen er under 0°C.

### **► FIG. 11**

Man skal ikke utføre reparasjonsarbeid selv eller frakoble apparatet selv. Dette kan forårsake brann eller elektrisk støt.

### **► FIG. 12**

Apparatet skal stå stabilt. I tilfelle det velter vil vannet renne ut og dette kan føre til alvorlige skader.

### **► FIG. 13**

Beskyttelse av filteret. Hvis apparatet ikke skal brukes i lengre tid, skal man legge filteret inn i en plastpose.

► FIG. 14

Apparatet skal ikke stå i nærheten av vann. Hvis apparatet kommer i kontakt med vann, kan dette føre til skader på apparatet eller elektrisk støt.

► FIG. 15

Apparatet er beregnet for en tilførselsspenning på 220-240V/~50Hz. Bruk av en annen strømkilde kan forårsake brann eller elektrisk støt.

► FIG. 16

Beskytt ledningen mot skader. Ikke legg tunge gjenstander på ledningen; ledningen skal holdes vekk fra varme; ikke trekk i ledningen. Dette kan føre til elektrisk støt.

► FIG. 17

Støpselen skal holdes ren og være godt tilkoblet. Hvis støpselen er tilkoblet feil, kan dette føre til elektrisk støt.

► FIG. 18

Støpselen skal ikke brukes for å slå av apparatet. Dette kan føre til brann eller elektrisk støt.

## ►► 5. OPPLYSNINGER OM APPARATETS VIRKEMÅTE

**NO** ► Når apparatet skal transporteres, må man ikke sette det på skrå i en vinkel større enn 45°, for å ikke skade kompressoren.

► Temperaturomfanget for bruk av apparatet er fra 5° til 35°C.

► Under tørkingen varmes kompressoren opp og dette fører til en stigning av temperaturen i værelset med 1°~3°C. Dette er normal t.

► Dersom temperaturen i værelset er lavere enn 10°C og den absolutte luftfuktigheten er nokså lav, er det ikke nødvendig med bruk av apparatet.

► Luftinntak og -uttak skal befinne seg i en avstand på minst 10 cm fra veggene.

► For å øke effektiviteten på apparatet skal dørene og vinduene i værelset holdes stengt.

► Et skittent filter kan påvirke effektiviteten av lufttørkingen og kan føre til oppståelse av feil. Derfor må filteret rengjøres minst én gang i måneden. Dersom det er mye støv i luften skal filteret rengjøres én gang i uka eller hver dag hvis nødvendig. For å rengjøre filteret skal man skru av det fremre panelet. Hvis det er nødvendig kan man banke lett i filteret, bruke støvsuger eller skylle filteret med rent og varmt vann (med et

innhold av nøytrale rengjøringsmidler på 40%) og tørke filteret etterpå.

## ►► 6. FEILSØKING

### APPARATET VIRKER IKKE

► Mulig årsak

1. Ingen strømtilførsel
2. Apparatet er slått av
3. Støpselen er frakoblet
4. Brent sikring

► Mulig løsning

1. Slå på strømtilførsel
2. Slå på apparatet
3. Koble til støpselen
4. Bytt ut sikringen

### DÅRLIG TØRKING

► Mulig årsak

1. Filteret er tett
2. Inntaket eller uttaket er tett
3. Dører og vinduer er åpne
4. Lekkasje av kjølevæsken

► Mulig løsning

1. Rengjør filteret
2. Rengjør inntaket eller uttaket
3. Lukk dører og vinduer, ta apparatet vekk fra direkte sollys
4. Ta kontakt med produsenten eller leverandøren

### VANNLEKKASJE

► Mulig årsak

1. Apparatet står på skrå
2. Vannavløpet er tilstoppet

► Mulig løsning

1. Sett apparatet i lodd
2. Rengjør vannavløpet.

### RARE LYDER

► Mulig årsak

1. Apparatet står ikke stabilt
2. Filteret er tett

► Mulig løsning

1. Sett apparatet i en stabil posisjon
2. Rengjør filteret

► Hvis noen av de ovennevnte feil ikke kan rettes av brukeren selv, skal man ta kontakt med

---

leverendøren eller detaljhandleren. Det er forbudt å demontere de ulike bestanddelene på egen hånd (unntatt rengjøring av filteret).

- ▶ Ved påslåing og avslåing gir apparatet særegne lyd som er forårsaket av kjølevæsken. Dette er normalt og skal ikke betraktes som feil.
- ▶ Varm luft som kommer fra uttaket er normalt.

## **FEILKODER**

Apparatet analyserer feil automatisk og feilkoden blir vist på fuktighetsdisplayet.

### **FEILKODE E1**

- ▶ Fuktighetssensoren

### **FEILKODE E2**

- ▶ Sensoren i kjølevæskelanlegget

### **FEILKODE E5**

- ▶ Beskyttelse mot fasefeil

## INSTRUKCJA OBSŁUGI

1...	<b>PRZED PRZYSTĄPIENIEM DO UŻYTKOWANIA</b>
2...	<b>BUDOWA</b>
3...	<b>OBSŁUGA</b>
4...	<b>KONSERWACJA I BEZPIECZEŃSTWO</b>
5...	<b>INFORMACJE O PRACY URZĄDZENIA</b>
6...	<b>USUWANIE USTEREK</b>

### ▶▶ 1. PRZED PRZYSTĄPIENIEM DO UŻYTKOWANIA

- ▶ osuszacz powinien być transportowany zawsze w pozycji pionowej
- ▶ nie wolno wyłączać zasilania ciągnąc za kabel
- ▶ nie wolno włączać lub wyłączać urządzenia poprzez wkładanie lub wyciąganie wtyczki z gniazda zasilania
- ▶ urządzenie należy przenosić ostrożnie, aby nie uszkodzić przewodu zasilającego
- ▶ nie wolno wkładać palców lub innych przedmiotów do kratki
- ▶ nie wolno dopuszczać, aby dzieci wchodziły, siadały lub stały na urządzeniu
- ▶ przed przystąpieniem do konserwacji lub naprawy urządzenie należy odłączyć od zasilania

**PL UWAGA: ZALECA SIĘ, ABY WSZELKIE NAPRAWY BYŁY WYKONYWANE PRZEZ WYKWALIFIKOWANY PERSONEL SERWISOWY.**

- ▶ należy upewnić się, czy urządzenie jest uziemione
- ▶ urządzenia nie wolno używać w pomieszczeniach szczelnie zamkniętych
- ▶ należy stosować się do poleceń zawartych w instrukcji obsługi
- ▶ Urządzenie nie posiada zbiornika na wodę i dlatego należy zapewnić we własnym zakresie prawidłowy odpływ skroplin.

### OPIS PRODUKTU

Osuszacz może obniżać wilgotność powietrza w pomieszczeniach, poprawiając warunki komfortu cieplnego ludzi oraz warunki przechowywania towarów. Dzięki eleganckiemu wyglądowi, zwartej budowie, wysokiej jakości i łatwości obsługi, ten osuszacz znajduje szerokie zastosowanie w instytucjach badawczych, przemy-

śle, transporcie, ośrodkach medycznych, instytucjach pomiarowych, sklepach, konstrukcjach podziemnych, salach komputerowych, archiwach, magazynach, łazienkach, itp., chroniąc aparaty, komputery, mierniki, urządzenia komunikacyjne, lekarstwa i archiwa przed wilgocią, korozją i pleśnią.

### ▶▶ 2. BUDOWA

- ▶ Osuszacz FIG. 1
  1. Panel sterowanie
  2. Kratka wlotu powietrza z filtrem
  3. Uchwyt
  4. Koło
  5. Rura odpływu wody
  6. Kratka wylotu powietrza

- ▶ Panel sterowania FIG. 2

1. wyświetlacz wilgotności
2. wskaźnik pracy
3. wskaźnik odmrażania
4. wskaźnik pamięci
5. pamięć
6. wilgotność zwiększenie
7. wilgotność zmniejszenie
8. przycisk WŁ/WYŁ

### ▶▶ 3. OBSŁUGA OPIS PRZYCISKÓW:

- ▶ WŁ/WYŁ: Wciśnij ON/OFF, urządzenie pracuje w trybie "WŁ-WYŁ-WŁ".

- ▶ Zwiększenie i Zmniejszenie Wilgotności: jednokrotne wciśnięcie przycisku "Zwiększenie i Zmniejszenie Wilgotności" powoduje zwiększenie lub zmniejszenie wilgotności o 1%. Przytrzymanie przycisku powoduje zmianę o 5 punktów procentowych na sekundę.

- ▶ Przycisk Pamięć: po wciśnięciu przycisku Pamięć zapala się wskaźnik sygnalizujący aktywację pamięci po wyłączeniu zasilania. Ponowne wciśnięcie przycisku powoduje dezaktywację pamięci i wyłączenie wskaźnika pamięci.

## **WŁĄCZENIE:**

► Podłącz urządzenie do gniazda elektrycznego, wyda ono charakterystyczny dźwięk.

► Wcisnąć przycisk "WŁ/WYŁ", zapali się wskaźnik pracy urządzenia oraz wyświetlacz pokazujący ustawiony poziom wilgotności. Ustawienie początkowe wynosi 60% a po 3 sekundach wyświetlacz pokaże aktualny poziom wilgotności.

► Wcisnąć przycisk zmniejszenia lub zwiększenia wilgotności, celem wybraniażądanego poziomu. Jeżeli ustawiony poziom wilgotności jest o 3% niższy od aktualnego, urządzenie rozpocznie pracę; jeżeli poziom ustawiony jest o 3% wyższy od aktualnego, urządzenie przerwie pracę.

► Jeżeli ustawiony poziom wilgotności jest niższy niż 30%, urządzenie pracuje w trybie ciągłym, a wyświetlacz pokazuje komunikat "CO".

**UWAGA:** W urządzeniu znajduje się zabezpieczenie fazowe. Jeżeli fazy w gnieździe elektrycznym do którego podłączymy urządzenie będą w nieprawidłowej kolejności to na wyświetlaczu wilgotności pojawi się symbol E5 a przyciski na panelu sterowania będą nieaktywne. Należy wtedy zmienić kolejność faz w gnieździe zasilającym i ponownie uruchomić urządzenie. Czynność ta powinna być wykonana przez elektryka lub osobę z uprawnieniami do prac związanych z instalacjami elektrycznymi.

## **WYŁĄCZANIE:**

► Wcisnąć przycisk "WŁ/WYŁ" w czasie pracy urządzenia. Urządzenie zatrzyma się, a wskaźniki zgasną.

## **UWAGI:**

► Jeżeli poziom wilgotności ustawiony jest wyższy niż wilgotność aktualna, urządzenie nie rozpocznie pracy.

► Podczas osuszania napęd wentylatora i sprężarka muszą działać przynajmniej przez 3 minuty od uruchomienia sprężarki. Zabrania się ponownego uruchamiania sprężarki w ciągu 3 minut od jej wyłączenia.

► Podczas pracy w niskich temperaturach urządzenie automatycznie sprawdza temperaturę układu dla potrzeb rozmrażania. Podczas rozmrażania zapala się wskaźnik rozmrożenia, kompresor pracuje, a wentylator wyłącza się automatycznie.

► Po wciśnięciu przycisku pamięci, sterownik

będzie rejestrował wilgotność bieżącą nawet po wyłączeniu zasilania. Urządzenie będzie pracowało w poprzednim trybie po przywróceniu zasilania.

► Wyświetlacz wilgotności pokazuje wilgotność w zakresie od 30% do 90%.

► W przypadku nie użytkowania urządzenia przez dłuższy czas, należy wyjąć wtyczkę z gniazda zasilania.

## **►► 4. KONSERWACJA I BEZPIECZEŃSTWO**

► FIG. 3

Nie używać przedłużaczy ani adapterów. Grozi to pożarem, promieniowaniem lub porażeniem elektrycznym.

► FIG. 4

Urządzenia nie należy umieszczać obok pieców lub grzejników. Grozi to stopieniem lub zapaleniem się urządzenia.

► FIG. 5

Urządzenia nie należy uruchamiać w miejscu narażonym na bezpośrednie nasłonecznienie, wiatr lub deszcz. (tylko do stosowania w pomieszczeniach)

► FIG. 6

W przypadku jakichkolwiek problemów (np. emisji zapachów lub spalania), urządzenie należy wyłączyć i odłączyć od zasilania elektrycznego. Grozi to pożarem, porażeniem elektrycznym lub innymi problemami.

► FIG. 7

Nie należy uruchamiać urządzenia w miejscach narażonych na działanie substancji chemicznych. Grozi to uszkodzeniem urządzenia i wyciekami.

► FIG. 8

W przypadku nie używania urządzenia przez dłuższy czas należy je odłączyć od zasilania elektrycznego.

► FIG. 9

Przed czyszczeniem należy urządzenie wyłączyć i odłączyć od zasilania elektrycznego. Nie wyłączenie może grozić porażeniem elektrycznym.



► FIG. 10

Nie należy używać urządzenia jeśli temperatura otoczenia jest poniżej 0°C.

► FIG. 11

Nie należy samodzielnie naprawiać lub odłączać urządzenia. Grozi to pożarem lub porażeniem elektrycznym.

► FIG. 12

Urządzenie powinno być stabilne. W przypadku przewrócenia się urządzenia woda wyleje się powodując uszkodzenia. Uszkodzenia takie mogą skutkować porażeniem elektrycznym.

► FIG. 13

Zabezpieczenie filtra. Wyłączając urządzenie na dłuższy czas schowaj filtr do foliowej torebki.

► FIG. 14

Nie wolno użytkować urządzenia w pobliżu wody. Zalanie urządzenia może spowodować jego uszkodzenie, co może skutkować porażeniem elektrycznym.

► FIG. 15

Urządzenie jest przystosowane na napięcie zasilania 220-240V/~50Hz. Korzystanie z innego źródła zasilania może skutkować pożarem lub porażeniem elektrycznym.

PL

► FIG. 16

Chronić kabel przed uszkodzeniem. Nie umieszczać ciężkich obiektów na kablu, nie wolno podgrzewać lub ciągnąć kabla. Grozi to pożarem lub porażeniem.

► FIG. 17

Wtyczkę oczyścić i dobrze podłączyć. Jeżeli wtyczka nie jest dobrze umocowana może to spowodować porażenie elektryczne.

► FIG. 18

Nie należy używać wtyczki jako wyłącznika. Grozi to pożarem lub porażeniem elektrycznym.

## ►► 5. INFORMACJE O PRACY URZĄDZENIA

► Podczas przenoszenia urządzenia nie należy go pochylać o więcej niż 45°, celem uniknięcia uszkodzenia sprężarki.

► Urządzenie powinno pracować w temperaturze od 5° do 35°C.

► Podczas osuszania, na skutek ciepła generowanego przez działającą sprężarkę, temperatura w pomieszczeniu podniesie się o 1°~3°C. Jest to zjawisko normalne.

► Jeżeli temperatura w pomieszczeniu jest niższa niż 10°C, przy dość niskiej bezwzględnej wilgotności otoczenia, uruchamianie urządzenia nie jest konieczne.

► Wlot i wylot powietrza powinny być oddalone od ścian o przynajmniej 10 cm.

► Celem zwiększenia wydajności urządzenia należy zamknąć drzwi i okna pomieszczenia.

► Jako, że zabrudzenie filtra wpływa na wydajność odwilżania i może spowodować jego nieprawidłowe funkcjonowanie, należy go czyścić przynajmniej raz w miesiącu. W przypadku znacznego zapylenia powietrza filtr należy czyścić raz na tydzień, a nawet codziennie. Aby wyczyścić filtr należy odkręcić przedni panel czołowy. W razie potrzeby można lekko postukać w filtr, użyć odkurzacza celem usunięcia większych zabrudzeń, czy też wymyć filtr czystą ciepłą wodą (z zawartością neutralnych detergentów ≤40%), a następnie osuszyć.

## ►► 6. USUWANIE USTEREK

### URZĄDZENIE NIE DZIAŁA

► Analiza

1. Brak zasilania
2. Urządzenie wyłączone
3. Wyciągnięta wtyczka
4. Spalony bezpiecznik

► Rozwiązanie

1. Włączyć zasilanie
2. Włączyć urządzenie
3. Podłączyć wtyczkę
4. Wymienić bezpiecznik

### ODWILŻANIE NIE WYSTARCZAJĄCE

► Analiza

1. Zapchany filtr
2. Blokada wlotu lub wylotu
3. Otwarte drzwi lub okna
4. Wyciek środka chłodzącego

► Rozwiązanie

1. Wyczyścić filtr
2. Odblokować wlot lub wylot
3. Zamknąć drzwi i okna, usunąć z nasłonecz-

---

nionego miejsca

4. Skontaktować się z producentem lub sprzedawcą

### **WYCIĘK WODY**

► Analiza

1. Urządzenie jest przechylone
2. Odpływ wody jest zapchany

► Rozwiązanie

1. Wypoziomować urządzenie
2. Odblokować odpływ wody

### **DZIWNE ODGŁOSY**

► Analiza

1. Urządzenie w niestabilnej pozycji
2. Zapchany filtr

► Rozwiązanie

1. Ustawić urządzenie w stabilnej pozycji
2. Wyczyścić filtr

► Jeżeli nie można usunąć którejś z powyższych usterek we własnym zakresie, należy skontaktować się z dostawcą lub sprzedawcą. Nie wolno rozmontowywać urządzenia samodzielnie (nie dotyczy czyszczenia filtra).

► Podczas uruchamiania i zatrzymywania urządzenie emituje dźwięki spowodowane krążeniem środka chłodzącego. Jest to zjawisko normalne i nie powinno być traktowane jako usterka.

► Ciepłe powietrze wydostające się z wylotu urządzenia jest zjawiskiem normalnym.

### **KODY USTEREK**

Urządzenie automatycznie analizuje usterki i wyświetla kod usterki na wyświetlaczu wilgotności.

#### **KOD USTERKI E1**

► Czujnik wilgotności

#### **KOD USTERKI E2**

► Czujnik w układzie czynnika chłodniczego

#### **KOD USTERKI E5**

► Zabezpieczenie fazowe

## CUPRINS

1...	<b>ÎNAINTE DE ÎNCEPEREA UTILIZĂRII</b>
2...	<b>CONSTRUCȚIA</b>
3...	<b>UTILIZAREA</b>
4...	<b>CONSERVAREA ȘI SIGURANȚA</b>
5...	<b>INFORMAȚII DESPRE FUNCȚIONAREA ECHIPAMENTULUI</b>
6...	<b>USUWANIE USTEREK</b>

### ►► 1. ÎNAINTE DE ÎNCEPEREA UTILIZĂRII

- aparatul trebuie transportat întodeauna în poziție verticală
- nu este permisă oprirea alimentării trăgând de cablul de tensiune
- nu este permisă oprirea sau pornirea echipamentului prin scoaterea sau introducerea ștecherului cablului de alimentare în priză de curent electric
- echipamentul trebuie mutat cu multă grijă, pentru a nu deteriora cablul de alimentare
- nu este permisă introducerea degetelor sau a altor obiecte în grila de aer
- nu este permis ca copii să se urce, să stea jos sau să stea în picioare pe echipamentul electric
- înainte de a începe operațiunile de conservare sau reparare a echipamentului trebuie să îl decuplați de la alimentarea cu energie electrică

**RO ATENȚIE: SE RECOMANDĂ CA ORICE FEL DE REPARAȚII SĂ FIE EFECTUATE DE CĂTRE PERSONALUL CALIFICAT DE LA UN PUNCT SERVICE.**

- trebuie să vă asigurați dacă echipamentul este pământat
- echipamentul nu poate fi folosit în încăperile etanșe
- trebuie să procedați conform recomandărilor cuprinse în aceste instrucțiuni de deservire
- Dispozitivul nu are rezervor pentru apă și trebuie asigurată pe cont propriu evacuarea corectă a condensului.

### DESCRIEREA PRODUSULUI

Uscătorul face posibilă micșorarea umidității din încăperi, îmbunătățind condițiile confortului termic al persoanelor și condițiile de păstrare a mărfurilor. Datorită aspectului elegant, a construcției compacte, calității excelente și a simplității de

deservire, acest uscător își găsește o utilizare pe scară largă în instituțiile de cercetare, în industrie, transport, unitățile medicale, instituțiile de metronomie, magazine, construcțiile subterane, sălile de calculatoare, arhive, depozite, băi, ș.a.m.d., protejând aparatura, calculatoarele, dispozitivele de măsurare, echipamentele de telecomunicații, medicamentele și arhivele împotriva umidității, coroziunii și a mucegaiului.

### ►► 2. CONSTRUCȚIA

- Deumidificator FIG. 1
  1. Panou de comandă
  2. Grila cu filtru admisie aer
  3. Mâner
  4. Roata
  5. Țeavă evacuare apă
  6. Grila evacuare aer
- Panoul de control FIG. 2
  1. ecran umiditate
  2. indicator de lucru
  3. indicator decongelare
  4. indicator memorie
  5. memorie
  6. umiditate creștere
  7. umiditate scădere
  8. butonul PORNIT/OPRIT

### ►► 3. UTILIZAREA DESCRIEREA BUTOANELOR:

- PORNIT/OPRIT: apăsați ON/OFF, echipamentul punționează în modul „PORNIT-OPRIT-PORNIT”
- Creșterea și Scăderea Umidității: apăsând o singură dată butonul „Creșterea și Scăderea Umidității” veți cauza creșterea sau descreșterea umidității cu 1%. Dacă mențineți apăsat butonul, procentul se va schimba cu 5 unități pentru fiecare secundă de apăsare.

► Butonul de Memorie: După apăsarea butonului Memorie se aprinde indicatorul care semnalizează activarea memoriei după oprirea alimentării. Apăsarea din nou a butonului cauzează dezactivarea memoriei și oprirea indicatorului de memorie.

#### **PORNIREA:**

► Conectați echipamentul la priza de curent electric, acesta va emite un sunet caracteristic.

► Apăsați butonul „PORNIT/OPRIT”, se va aprinde indicatorul de funcționare al echipamentului iar ecranul de listare va indica nivelul de umiditate setat. Setarea inițială este de 60 % iar după 3 secunde ecranul de listare va indica nivelul actual al umidității.

► Apăsați butonul de micșorare sau mărire a umidității pentru a alege nivelul dorit. Dacă nivelul de umiditate este cu 3 % mai mic decât cel actual, echipamentul va începe să funcționeze; dacă nivelul de umiditate setat este cu 3 % mai mare decât cel actual, atunci echipamentul își va întrerupe lucrul.

► Dacă nivelul de umiditate setat este mai mic de 30 %, atunci echipamentul funcționează în mod continuu iar ecranul de listare indică mesajul „CO”.

**ATENȚIE:** În dispozitiv se găsește protecția fazelor. Dacă fazele din priza electrică la care conectăm dispozitivul vor avea ordinea greșită atunci pe afișajul umidității apare simbolul E5 și butoanele de pe panoul de comandă vor fi inactive. Trebuie schimbată ordinea fazelor la priza de alimentare și dispozitivul pornit din nou. Acest lucru trebuie efectuat de un electrician sau o persoană cu autorizație de lucru cu instalații electrice.

#### **OPRIREA:**

► Apăsați butonul „PORNIT/OPRIT” în timpul funcționării echipamentului. Echipamentul se va opri iar indicatorii se vor stinge.

#### **MENTIUNI:**

► Dacă nivelul de umiditate setat este mai mare decât cel actual, echipamentul nu va începe să funcționeze.

► În timpul uscării sistemul de acționare al ventilatorului și compresorul trebuie să funcționeze cel puțin 3 minute de la pornirea compresorului. Este interzisă pornirea din nou a compresorului în decursul a 3 minute de la oprirea acestuia.

► În timpul lucrului la temperaturi joase, echipamentul verifică automat temperatura sistemului pentru a analiza necesitățile de decongelare. În timpul decongelării se aprinde indicatorul de decongelare, compresorul funcționează, dar ventilatorului se oprește în mod automat.

► După apăsarea butonului de memorie, modulul de comandă va înregistra umiditatea actuală chiar și după oprirea alimentării cu curent electric. Echipamentul va funcționa în modul anterior până la revenirea tensiunii de alimentare.

► Ecranul de listare a umidității indică umiditatea în intervalul 30 % - 90 %.

► În caz că nu se utilizează echipamentul o perioadă mai îndelungată de vreme, acesta trebuie decuplat de la priza de alimentare cu energie electrică.

## **►► 4. CONSERVAREA ȘI SIGURANȚA**

► FIG. 3  
Nu folosiți prelungitoare sau adaptatoare. Există riscul de incendiu, interferențe sau electrocutare.

► FIG. 4  
Echipamentul nu poate fi amplasat în apropierea radiatoarelor sau a sobelor. Există riscul de topire sau aprindere a echipamentului.

► FIG. 5  
Echipamentul nu poate fi folosit într-un loc unde acesta poate fi expus direct la acțiunea razelor solare, la ploaie sau la vânt. (a se utiliza numai în încăperi)

► FIG. 6  
În caz de orice fel de probleme (de exemplu emiteri de mirosuri sau ardere), echipamentul se oprește și se deconectează de la alimentarea cu curent electric. Există riscul de electrocutare sau alte pericole.

► FIG. 7  
Echipamentul nu trebuie pornit în locurile unde există substanțe chimice. Aceasta poate duce la defectarea echipamentului și la scurgeri.

► FIG. 8  
În caz că nu se utilizează echipamentul o perioadă mai îndelungată de vreme, acesta trebuie decuplat de la sursa de alimentare cu energie electrică.

► FIG. 9

Înainte de curățare trebuie să opriți echipamentul și să scoateți ștecherul cablului de alimentare din priză electrică. Dacă nu executați această operațiune există riscul de electrocutare.

► FIG. 10

Nu utilizați dispozitivul în cazul în care temperatura ambiantă este sub 0°C.

► FIG. 11

Nu este permisă repararea sau deschiderea echipamentului în lipsa personalului calificat. Există riscul de incendiu sau electrocutare.

► FIG. 12

Echipamentul trebuie să fie stabil. În caz că acesta se va răsturna, apa din echipament se va vărsa provocând pagube. Aceste pagube pot duce la electrocutare.

► FIG. 13

Asigurarea filtrului. Oprind echipamentul pentru o vreme mai îndelungată ascundeți filtrul într-o pungă din material plastic.

► FIG. 14

Nu este permisă utilizarea echipamentului în apropierea apei. Vărsarea apei pe echipament poate duce la avariarea acestuia, iar ca rezultat la electrocutare.

► FIG. 15

Echipamentul este adaptat pentru a funcționa la o tensiune de alimentare 220-240V/~50Hz. Dacă folosiți o altă sursă de alimentare există riscul de electrocutare.

► FIG. 16

Protejați cablul electric împotriva deteriorării acestuia. Nu amplasați obiecte grele pe cablu, de asemenea este interzisă încălzirea sau tra-

gerea cablului. Există riscul de incendiu sau electrocutare.

► FIG. 17

curățați ștecherul cablului și introduceți-l bine în priză. Dacă ștecherul nu este bine introdus în priză există riscul de electrocutare.

► FIG. 18

Nu folosiți ștecherul pe post de întrerupător. Există riscul de incendiu sau electrocutare.

## ►► 5. INFORMAȚII DESPRE FUNCȚIONAREA ECHIPAMENTULUI

► În timpul mutării echipamentului niciodată nu îl înclinați la mai mult de 45°, pentru a evita avariarea compresorului.

► Echipamentul trebuie să funcționeze la temperaturi cuprinse în intervalul 5° - 35° C.

► În timpul uscării, ca urmare a căldurii generate de către compresor, temperatura din încăperea poate să crească cu 1° ~3° C. Acesta este un fenomen normal.

► Dacă temperatura din încăperea scade sub 10° C, iar umiditatea relativă din încăperea este destul de joasă, atunci pornirea echipamentului nu este necesară.

► Intrarea și evacuarea aerului trebuie să fie depărtate una de cealaltă – cel puțin 10 cm.

► Pentru a crește eficiența echipamentului trebuie închise ferestrele și ușile încăperii.

► Deoarece impuritățile din filtru influențează eficiența de eliminare a umidității și poate duce la funcționarea defectuoasă a acestuia, filtrul trebuie curățat cel puțin o dată pe lună. În cazul în care aerul din încăperea conține mult praf, filtrul trebuie curățat o dată pe săptămână, sau poate că și în fiecare zi. Pentru a curăța filtrul trebuie demontat panoul frontal. În caz de necesitate filtrul se poate scutura sau chiar se poate folosi un aspirator pentru a elimina impuritățile mai mari. O alternativă este și spălarea filtrului cu apă caldă (cu detergenți neutri ≤40%), și apoi curățarea acestuia.

## ►► 6. DEPANAREA

### ECHIPAMENTUL NU FUNCȚIONEAZĂ.

► Analiza

1. Lipsă alimentare
2. Echipamentul este oprit
3. Ștecherul de alimentare cu curent electric este scos din priză de curent electric
4. Siguranța este arsă

► Soluția

1. Porniți alimentarea
2. Porniți echipamentul
3. Introduceți ștecherul de alimentare cu curent electric în priză de curent electric

#### 4. Schimbați siguranța

### **ECHIPAMENTUL NU ELIMINĂ UMIDITATEA ÎN MOD SATISFĂCĂTOR**

#### ► Analiza

1. Filtrul este blocat
2. Orificiile de intrare sau evacuare a aerului sunt blocate
3. Ferestrele sau ușile sunt deschise
4. Agentul de răcire se scurge

#### ► Soluția

1. Curățați filtrul
2. Deblocați orificiile de intrare sau evacuare a aerului
3. Închideți ferestrele și geamurile și mutați echipamentul din locul înșorit
4. Contactați producătorul echipamentului sau reprezentantul acestuia

### **SCURGERE DE APĂ**

#### ► Analiza

1. Echipamentul nu este amplasat orizontal
2. Evacuarea apei este înfundată

#### ► Soluția

1. Nivelati echipamentul în poziție orizontală
2. Desfundați evacuarea apei

### **SE AUD SUNETE CIUDATE**

#### ► Analiza

1. Echipamentul se găsește într-o poziție instabilă
2. Filtrul este blocat

#### ► Soluția

1. Amplasați echipamentul într-o poziție stabilă.
2. Curățați filtrul

► Dacă nu este posibilă depanarea uneia dintre defecțiunile de mai sus atunci trebuie să contactați distribuitorul sau vânzătorul. Nu este permis să demontați de unul singur echipamentul (în afara operațiunii de curățare a filtrului).

► În timpul pornirii și opririi echipamentul emite diferite sunete cauzate de circulația agentului de răcire. Acest fenomen este normal și nu trebuie tratat ca o defecțiune a echipamentului.

► Aerul cald care se elimină prin orificiul de evacuare al echipamentului este un fenomen normal.

### **CODURILE DEFECȚIUNILOR:**

Echipamentul analizează în mod automat defecțiunile și le indică pe ecranul de listare pentru umiditate.

#### **CODUL DEFECȚIUNII E1**

- Senzorul de umiditate

#### **CODUL DEFECȚIUNII E2**

- Senzorul din sistemul agentului de răcire

#### **CODUL DEFECȚIUNII E5**

- Protecția fazelor

## СОДЕРЖАНИЕ

1...	<b>ПЕРЕД УПОТРЕБЛЕНИЕМ</b>
2...	<b>СТРОЕНИЕ</b>
3...	<b>ОБСЛУЖИВАНИЕ</b>
4...	<b>УХОД И БЕЗОПАСНОСТЬ</b>
5...	<b>ИНФОРМАЦИЯ О РАБОТЕ УСТРОЙСТВА</b>
6...	<b>ИСПРАВЛЕНИЕ НЕПОЛАДОК</b>

### ▶▶ 1. ПЕРЕД УПОТРЕБЛЕНИЕМ

- ▶ осушитель необходимо перевозить в вертикальном положении
- ▶ нельзя, выключая питание, тянуть за кабель
- ▶ нельзя включать и выключать прибор путем вставления и вынимания вилки из гнезда питания
- ▶ прибор надлежит переносить осторожно, чтобы не повредить провод питания
- ▶ нельзя засовывать пальцы и другие объекты за решетку
- ▶ не допускать, чтобы дети залезали, сидели или становились ногами на прибор
- ▶ прежде, чем приступить к уходу или ремонту изделия, следует отключить питание

### **ВНИМАНИЕ: РЕКОМЕНДУЕТСЯ, ЧТОБЫ ЛЮБОЙ РЕМОНТ ВЫПОЛНЯЛСЯ КВАЛИФИЦИРОВАННЫМ СЕРВИСНЫМ ПЕРСОНАЛОМ**

- ▶ следует убедиться, что прибор заземлен
- ▶ прибор нельзя использовать в герметичных помещениях следует придерживаться рекомендаций, которые содержатся в инструкции обслуживания
- ▶ Прибор не оснащен резервуаром для воды и поэтому следует самостоятельно обеспечить правильный сток конденсата.

### **ОПИСАНИЕ ПРОДУКТА**

Сушильня может снижать влажность воздуха в помещениях, улучшая условия температурного комфорта и условия хранения товаров. Благодаря привлекательному внешнему виду изделия, компактности, высокому качеству и простоте обслуживания, эта сушильня находит широкое применение в исследовательских институтах, промышленности, транспорте, медицинских центрах, измери-

тельных институтах, магазинах, подземных конструкциях, компьютерных залах, архивах, складах, ванных комнатах и т.п., предохраняя аппараты, компьютеры, измерительные приборы, коммуникативные приборы, лекарства и архивы от влажности, коррозии и плесени.

### ▶▶ 2. СТРОЕНИЕ

- ▶ Осушитель FIG. 1

1. Панель управления
2. Решетка впуска воздуха с фильтром
3. Ручка
4. Колесо
5. Труба стока воды
6. Решетка выпуска воздуха

- ▶ Панель управления FIG. 2

1. индикатор влажности
2. индикатор работы
3. индикатор размораживания
4. индикатор памяти
5. память
6. влажность увеличение
7. влажность уменьшение
8. кнопка ВКЛ/ВЫКЛ

### ▶▶ 3. ОБСЛУЖИВАНИЕ ОПИСАНИЕ КНОПОК:

- ▶ ВКЛ/ВЫКЛ: Нажми ON/OFF, прибор работает в режиме "ВКЛ-ВЫКЛ-ВКЛ".

- ▶ Увеличение и Уменьшение Влажности: однократное нажатие кнопки «Увеличение и Уменьшение Влажности» увеличивает или уменьшает влажность на 1%. Удерживание кнопки в позиции нажатия изменяет влажность на 5 % в секунду.

- ▶ Кнопка Память: после нажатия кнопки память загорается индикатор, сигнализирующий активацию памяти после выключения

питания. Повторное нажатие кнопки деактивирует памяти и выключает индикатор памяти.

### **ВКЛЮЧЕНИЕ:**

► Подключите прибор к электрической сети. Он издаст характерный звук.

► Нажмите кнопку “ВКЛ/ВЫКЛ”, загорится индикатор работы устройства и индикатор, показывающий установленный уровень влажности. Начальная установка - 60%, а после трех секунд прибор покажет актуальный уровень влажности.

► Нажать кнопку уменьшения или увеличения влажности, чтобы выбрать желаемый уровень. Если установленный уровень влажности ниже на 3 % актуального уровня, устройство начнет работу; если установленный уровень выше на 3% актуального, устройство прекратит работу.

► Если установленный уровень влажности ниже 30%, устройство работает в постоянном режиме, на индикаторе горит сообщение “CO”.

**ВНИМАНИЕ:** В приборе находится фазная защита. Если фазы в электрической розетке, к которой будет подсоединен прибор, будут в неправильной очередности, то на дисплее влажности появится символ E5 и кнопки на панели управления будут неактивны. В таком случае следует изменить очередность фаз в розетке питания и повторно включить прибор. Это действие должен выполнять электромонтер или лицо с полномочиями для работ, связанных с электрическими инсталляциями.

### **ВЫКЛЮЧЕНИЕ:**

► Резервуар оставить внутри, подсоединить шланг и провести его через правый бок устройства.

### **ЗАМЕЧАНИЯ:**

► Если уровень влажности установлен выше, чем актуальная влажность, устройство не начнет работу.

► Во время осушения привод вентилятора и компрессор должны работать хотя бы 3 минуты от начала работы компрессора. Запрещается повторно включать компрессор в течение 3 минут с момента его выключения.

► Во время работы в низких температурах

устройство автоматически замеряет температуру системы для размораживания. Во время размораживания загорается индикатор размораживания, компрессор работает, а вентилятор выключается автоматически.

► После нажатия кнопки памяти, управляющее устройство будет регистрировать текущую влажность даже после выключения питания. Устройство будет работать в предыдущем режиме после включения в питание.

► Индикатор влажности показывает влажность в диапазоне от 30% до 90%.

► Если устройство продолжительное время не используется, следует достать вилку из гнезда розетки.

## **►► 4. УХОД И БЕЗОПАСНОСТЬ**

### **► FIG. 3**

Не использовать удлинители и адаптеры. Это грозит пожаром, излучением или поражением электричеством.

### **► FIG. 4**

Устройство нельзя ставить рядом с обогревателями и батареями. Это грозит расплавлением или возгоранием устройства.

### **► FIG. 5**

Устройство нельзя включать в местах, где есть прямое воздействие солнечных лучей, ветра или дождя. (только для использования в помещениях)

### **► FIG. 6**

В случае каких-либо проблем (например: посторонние запахи или искрение), устройство следует выключить и отключить от электрической сети. Это грозит пожаром, электрическим поражением или другими проблемами.

### **► FIG. 7**

Не следует включать устройство в местах, где оно будет под постоянным воздействием химических веществ. Это грозит повреждением устройства и подтеками.

### **► FIG. 8**

Если Вы не пользуетесь устройством продолжительное время, следует отключить его от электрической сети



► FIG. 9

Перед началом чистки устройство следует выключить и отключить от электрической сети. Не выполнение этого правила может грозить электрическим поражением.

► FIG. 10

Не следует использовать прибор при температуре ниже 0°C.

► FIG. 11

Не следует самостоятельно ремонтировать или отключать устройство. Это грозит пожаром или поражением электричеством.

► FIG. 12

Устройство должно быть стабильным. В случае падения устройства вода выльется, что повредит устройство. Эти повреждения могут стать причиной поражения электричеством.

► FIG. 13

Предохранения фильтра. Выключая устройство на долгое время, положите фильтр в целлофановый пакет.

► FIG. 14

Нельзя использовать устройство в непосредственной близости от воды, т.к. это может стать причиной его повреждения, что грозит поражением электричеством.

► FIG. 15

Устройство предназначено для напряжения питания 220-240В/~50Гц. Использование иного источника питания может стать причиной пожара или электрического поражения.

► FIG. 16

Оберегать кабель от повреждений. Не класть тяжелые предметы на кабеле, нельзя подогреть или тянуть за кабель. Это чревато пожаром или поражением.

► FIG. 17

Вилку очистить и хорошо подключить. Если вилка плохо закреплена, это может стать причиной поражения электричеством.

► FIG. 18

Не следует использовать вилку как выключатель. Это грозит пожаром или поражением.

## ►► 5. ИНФОРМАЦИЯ О РАБОТЕ УСТРОЙСТВА

► Во время переноса устройство не следует наклонять больше чем на 45°, чтобы не повредить компрессор.

► Устройство должно работать в температурах от 5° до 35°C.

► Во время осушения, под воздействием тепла, генерируемого работой компрессора, температура в помещении поднимется на 1°~3°C. Это нормальное явление.

► Если температура в помещении ниже, чем 10°C, а абсолютная влажность достаточно низка, включение устройства необязательно.

► Впуск и выпуск воздуха должны быть удалены от стен самое малое на 10 см.

► Для увеличения производительности устройства, следует закрыть окна и двери в помещении.

► Так как загрязнение фильтра влияет на производительность осушения и может стать причиной его неправильной работы, следует чистить его хотя бы раз в месяц. В случае высокой запыленности воздуха фильтр следует чистить раз в неделю, или даже ежедневно. Чтобы почистить фильтр, следует открутить переднюю лобовую панель. В случае необходимости слегка постучать по фильтру, использовать пылесос, чтобы удалить крупные загрязнения, или вымыть фильтр чистой теплой водой (с содержанием нейтральных детергентов ≤40%), а затем осушить.

## ►► 6. ИСПРАВЛЕНИЕ НЕПОЛАДОК

### УСТРОЙСТВО НЕ РАБОТАЕТ

► Анализ

1. Нет электричества
2. Устройство выключено
3. Вынута вилка
4. Сгорел предохранитель

► Решение

1. Включить питание
2. Включить устройство
3. Включить вилку
4. Заменить предохранитель

## **НЕДОСТАТОЧНОЕ ОСУШЕНИЕ**

### ▶ Анализ

1. Загрязнен фильтр
2. Блокада впуска и выпуска
3. Открыты двери или окна
4. Протекает охлаждающая жидкость

### ▶ Решение

1. Вычистить фильтр
2. Разблокировать впуск и выпуск
3. Закрывать окна и двери, переставить с солнечного места
4. Сконтактировать с производителем или продавцом

## **ПРОТЕКАНИЕ ВОДЫ**

### ▶ Анализ

1. Устройство наклонено
2. Сток воды засорен

### ▶ Решение

1. Выровнять устройство
2. Очистить сток воды

## **СТРАННЫЕ ЗВУКИ**

### ▶ Анализ

1. Устройство установлено в нестабильной позиции
2. Забит фильтр

### ▶ Решение

1. Поставить устройство в правильную позицию
2. Вычистить фильтр

▶ Если невозможно устранить какую-либо из вышеописанных неполадок собственными силами, следует связаться с производителем или продавцом. Не следует разбирать устройство самостоятельно (за исключением чистки фильтра).

▶ Во время включения и выключения устройство издает звуки, источником которых является движение охлаждающей жидкости. Это нормальное явление и не должно трактоваться как неполадка.

▶ Теплый воздух, выдуваемый из выпуска устройства, – нормальное явление.

## **КОДЫ НЕПОЛАДОК:**

Устройство автоматически анализирует неполадки и обозначает код неполадки на индикаторе влажности.

## **КОД НЕПОЛАДКИ E1**

▶ Индикатор влажности

## **КОД НЕПОЛАДКИ E2**

▶ Индикатор в системе охлаждающего элемента

## **КОД НЕПОЛАДКИ E5**

▶ Фазная защита

## INNEHÅLL

1...	<b>FÖRE ANVÄNDNING</b>
2...	<b>UPPBYGGNAD</b>
3...	<b>DRIFT</b>
4...	<b>UNDERHÅLL OCH SÄKERHET</b>
5...	<b>INFORMATION OM AVFUKTARENS DRIFT</b>
6...	<b>FELSÖKNING</b>

### ►► 1. FÖRE ANVÄNDNING

- avfuktaren bör alltid förflyttas i upprätt läge
- stäng inte av avfuktaren genom att dra i kabeln.
- sätt inte stickkontakten i vägguttaget och dra den inte ut för att starta eller stänga av avfuktaren
- var försiktig när du flyttar avfuktaren, se till att du inte skadar elkabeln
- stoppa inte fingrarna och andra föremål genom gallret
- låt aldrig barn klättra upp, stå eller sätta sig på avfuktaren
- koppla bort strömmen före underhåll eller reparation

#### **OBSERVERA: VI REKOMMENDERAR ATT ALLA REPARATIONER UTFÖRS AV KVALIFICERAD SERVICEPERSONAL.**

- försäkra dig att avfuktaren är jordad
- använd inte avfuktaren i trånga, lufttäta rum
- följ anvisningarna i denna bruksanvisning
- Enheten har ingen egen vattenbehållare och därför måste man se till att kondens får rinna ut på korrekt sätt.

#### **BESKRIVNING AV AVFUKTAREN**

SE Avfuktaren kan minska fuktigheten inomhus och förbättra termisk komfort för människor samtidigt som den förbättrar villkoren för varuförvaring. Tack vare dess eleganta, kompakta design, höga kvalitet och användarvänlighet kommer avfuktaren ofta till användning i forskningsinstitutioner, industri, transport, medicinska inrättningar, mätinstitutioner, affärer, underjordiska byggnader, datorrum, arkiv, lager, badrum, osv. Den skyddar kameror, datorer, mätutrustning, kommunikationsutrustning, läkemedel och arkiv mot fukt, korrosion och mögel.

### ►► 2. UPPBYGGNAD

- Avfuktare FIG. 1
  1. Kontrollpanelen
  2. Luftintagsgallret med filter
  3. Handtag
  4. Hjul
  5. Rör för vattendränering
  6. Luftuttagsgallret

- Kontrollpanel FIG. 2
  1. luftfuktighetsindikator
  2. driftindikator
  3. indikator för avfrostning
  4. minnes indikator
  5. minne
  6. öka luftfuktigheten
  7. minska luftfuktigheten
  8. knappen ON/OFF

### ►► 3. DRIFT BESKRIVNING AV KNAPPAR:

- ON/OFF: Tryck på knappen ON/OFF, avfuktaren börjar arbeta i driftläget "ON-OFF-ON".
- Öka och Minska Luftfuktigheten: Varje gång du trycker på knappen „Luftfuktighet upp och ner”, ökar du eller minskar luftfuktigheten med 1%. Håll knappen intryckt och luftfuktighetsvärde ändras med 5 procentenheter per sekund.
- Knappen Minne: när du har tryckt på knappen Minne, tänds indikatorlampan för minnesfunktion när strömmen är avstängd. Genom att trycka på knappen igen inaktiverar du minnet och då slocknar indikatorlampan.

#### **ATT STARTA AVFUKTAREN:**

- Koppla avfuktaren till vägguttaget, den kommer att avge ett karakteristiskt ljud.
- Tryck på knappen „ON/OFF”, driftindikator tänds då och displayen visar den tidigare in-

ställda luftfuktigheten. Grundinställningen för luftfuktighet är 60%, och efter 3 sekunder tänds luftfuktighetsindikator och den aktuella luftfuktigheten visas.

► Tryck på knappen „Luftfuktighet upp och ner” för att ställa in önskad fuktighetsnivå. Om inställd fuktighetsnivå är 3% lägre än den aktuella luftfuktigheten, startar avfuktaren; om inställd fuktighetsnivå är 3% högre än den aktuella luftfuktigheten avstannar avfuktaren.

► Om inställd fuktighetsnivå är mindre än 30%, arbetar avfuktaren kontinuerligt och displayen visar meddelandet “CO”.

**OBSERVERA:** Enheten är utrustad med ett fas-skydd. Om fas i eluttaget där man ansluter enheten är i felaktig ordning kommer symbolen E5 att indikeras på luftfuktighets display och styrknapparna på kontrollpanelen blir inaktiva. Man får i så fall ändra fasordningen i eluttaget och sedan på nytt starta enheten. Detta bör utföras av en elektriker eller en annan person med behörighet för arbeten med elinstallationer.

#### **ATT STÄNGA AV AVFUKTAREN:**

► Tryck på knappen “ON/OFF” medan avfuktaren är igång. Avfuktaren avstannar då och indikatorlampor slocknar.

#### **OBSERVERA:**

► Om inställd fuktighetsnivå är högre än den aktuella luftfuktigheten, sätter avfuktaren inte igång.

► Under avfuktningen måste fläktmotorn och kompressorn arbeta i minst 3 minuter efter att kompressorn satts igång. Det är förbjudet att återigen sätta kompressorn igång inom 3 minuter efter avfuktaren har blivit avstängd.

► Vid arbete i låga temperaturer avgör avfuktaren automatiskt temperaturen i systemet så att avfrostningsfunktion kan sätta igång. Under avfrostningen tänds avfrostningsindikator, kompressorn arbetar, och fläkten stängs av automatiskt.

► Om du trycker på knappen minne, hålls den aktuella fuktighetsnivån i avfuktarens minne, även om strömmen är avstängd. När du återigen startar avfuktaren, ska den arbeta i enlighet med det inställda driftläget.

► Luftfuktighetsindikator visar luftfuktigheten i områden från 30% till 90%.

► Om du inte använder avfuktaren under en längre tid, dra stickproppen ut ur vägguttaget.

## ►► 4. UNDERHÅLL OCH SÄKERHET

### ► FIG. 3

Använd inte förlängningssladdar eller adaptrar. Det finns risk för brand, strålning eller elektriska stötar.

### ► FIG. 4

Placera inte avfuktaren i närheten av ugnar eller värmeelement. Det finns risk för avfuktarens smältning eller tändning.

### ► FIG. 5

Starta inte avfuktaren på en sådan plats där den utsätts för direkt solljus, vind eller regn. (använd endast inomhus)

### ► FIG. 6

Vid problem (eg. avfuktaren luktar illa eller har antänts) stäng av den och koppla bort strömmen. Det finns risk för brand, elektriska stötar eller andra problem.

### ► FIG. 7

Använd inte avfuktaren på platser där den utsätts för kemikalier. Det kan orsaka skada på avfuktaren eller läckage.

### ► FIG. 8

Om du inte använder avfuktaren under en längre tid, koppla bort strömmen.

### ► FIG. 9

Innan du rengör avfuktaren, stäng av den och koppla bort strömmen. Om avfuktaren inte är avstängd, finns det risk för elektriska stötar.

### ► FIG. 10

Enheten bör inte användas om omgivningstemperatur ligger under 0°C.

### ► FIG. 11

Varken reparera eller ta isär avfuktaren själv. Det finns risk för brand eller elektriska stötar.

### ► FIG. 12

Avfuktaren måste stå stabilt. Om den välter, då rinner vattnet ut, vilket kan orsaka skada. Sådana skador kan leda till brand eller elektriska stötar.

► FIG. 13

Var rädd om filtret. Om avfuktaren inte är i drift under en längre tid, placera filtret i en plastpåse.

► FIG. 14

Du får inte använda avfuktaren nära vatten. Om vattnet tränger in i avfuktaren kan det orsaka skada på avfuktaren, vilket i sin tur kan leda till elektriska stötar.

► FIG. 15

Avfuktaren är anpassad till elspänning 220-240V/~50Hz. Om du använder en annan strömkälla, finns det risk för brand eller elektriska stötar.

► FIG. 16

Skydda elkabeln mot överhettning. Placera inga tunga föremål på elkabeln, värma inte eller dra inte i kabeln. Det finns risk för brand eller elektriska stötar.

► FIG. 17

Rengör stickkontakten och tryck fast den ordentligt i vägguttaget. Om stickkontakten inte är ordentligt intryckt, finns det risk för elektriska stötar.

► FIG. 18

Använd inte stickkontakten att stänga av avfuktaren. Det finns risk för brand eller elektriska stötar.

## ►► 5. INFORMATION OM AVFUKTARENS DRIFT

► Om du flyttar avfuktaren, luta den inte i mer än 45 graders vinkel, så att du inte skadar kompressorn.

► Avfuktaren bör användas i temperaturer som ligger i området 5°C - 35°C.

► Under avfuktningen, på grund av värme som genereras när kompressorn är igång, stiger temperaturen i rummet med 1°~3°C. Det är ett normalt fenomen.

► Om temperatur inne i rummet är mindre än 10 °C, med relativt låg absolut fuktighet, är det inte nödvändigt att starta avfuktaren.

► Luftintag och luftutlopp bör placeras minst 10 cm från väggen.

► Stäng dörrar och fönster i rummet för att höja avfuktningseffektiviteten.

► Om filtret är smutsigt kan det påverka avfuktningens prestanda, och även leda till driftstörningar, så filtret bör rengöras minst en gång i månaden. Om det finns mycket damm i luften, bör filtret rengöras en gång i veckan och även varje dag. För att rengöra filtret, ta bort framstycket. Innan du rengör filtret, knacka försiktigt på det, använd dammsugare eller tvätta filtret i rent vatten (med ett neutralt rengöringsmedel vars mängd är 40%), och senare torka den.

## ►► 6. FELSÖKNING

### AVFUKTAREN FUNGERAR INTE

► Orsak

1. Ingen ström
2. Avfuktaren avstängd
3. Utdragen stickkontakt
4. Bränd säkring

► Lösning

1. Slå på strömmen
2. Starta avfuktaren
3. Koppla till strömmen
4. Byt ut säkring

### DÅLIG AVFUKNINGS -PRESTANDA.

► Orsak

1. Igensatt filter
2. Blockerat luftintag eller luftutlopp
3. Öppna dörrar eller fönster
4. Läckage av köldmediet

► Lösning

1. Rengör filtret
2. Avblockera luftintag eller luftutlopp
3. Stäng dörrar och fönster, flytta avfuktaren från solbelysta platsen
4. Kontakta tillverkaren eller försäljaren

### VATTENLÄCKAGE

► Orsak

1. Avfuktaren är lutad
2. Vattenavlopp är igensatt

► Lösning

1. Rikta in avfuktaren.
2. Se till att avblockera vattenutlopp

### OKÄNT LJUD

► Orsak

1. Avfuktaren står instabilt
2. Igensatt filtret

---

► Lösning

1. Placera avfuktaren i stabilt läge

2. Rengör filtret

► Om det inte går att avhjälpa ovannämnda fel på egen hand, bör du kontakta leverantören eller försäljaren. Du får inte ta aggregatet isär på egen hand (detta gäller inte vid rengöring av filtret)

► När avfuktaren startas eller stängs av, avger den ljud som orsakas av köldmediets spridning. Det är ett normalt fenomen och bör inte betraktas som fel.

► Varm luft som kommer ut ur luftutloppet är ett normalt fenomen.

### **FELKOD**

Avfuktaren analyserar fel automatiskt och visar felkoden på fuktighetsdisplayen

#### **FELKOD E1**

► Fuktsensor

#### **FELKOD E2**

► Köldmediesystemets sensor

#### **FELKOD E5**

► Fasskyddet

## KAZALO

1...	<b>PRED PRVO UPORABO</b>
2...	<b>ZGRADBA</b>
3...	<b>DELO Z NAPRAVO</b>
4...	<b>VZDRŽEVANJE IN VARNOST</b>
5...	<b>INFORMACIJE O DELOVANJU NAPRAVE</b>
6...	<b>ODPRAVLJANJE NAPAK</b>

### ►► 1. PRED PRVO UPORABO

- sušilec prevažajte vedno v pokončnem položaju
- nikoli ne vlecite za kabel za izključitev napajanja
- za vklop in izklop naprave nikoli ne vtikajte in ne iztikajte vtiča iz električne vtičnice
- napravo prenašajte previdno, da ne poškodujete napajalnega kabla
- ne vtikajte prstov in drugih predmetov v rešetko
- ne dovolite, da se otroci vzpenjajo na napravo, sedajo ali stojijo na napravi
- pred vzdrževalnimi deli in popravili napravo izključite iz električnega omrežja

#### **POZOR: PRIPOROČAMO, DA VSA POPRAVILA OPRAVLJA USPOSABLJENO SERVISNO OSEBJE.**

- preverite, ali je naprava ozemljena
- naprave nikoli ne uporabljajte v tesno zaprtih prostorih
- upoštevajte navodila za uporabo
- Naprava nima rezervoarja za vodo in zato je treba v lastni režiji zagotoviti pravilno odtekanje kondenza

#### **OPIS IZDELKA**

Sušilec lahko zmanjšuje vlažnost zraka v prostorih in tako izboljšuje toplotno udobje ljudi in pogoje za shranjevanje blaga. Zaradi elegantnega videza, kompaktne zgradbe, visoke kakovosti in enostavne uporabe se široko uporablja v raziskovalnih ustanovah, industriji, prevozu, zdravstvenih centrih, merilnih centrih, trgovinah, podzemnih zgradbah, računalniških učilnicah, arhivih, skladiščih, kopalnicah itn., kjer ščiti aparaturu, računalnike, merilce, komunikacijske naprave, zdravila in arhive pred vlago, korozijo in plesnijo.

### ►► 2. ZGRADBA

- Sušilec FIG. 1
  1. Nadzorna plošča
  2. Rešetka s filtrom za dovod zraka
  3. Ročaj
  4. Kolesce
  5. Odtočna cev
  6. Rešetka za izhod zraka

- Nadzorna plošča FIG. 2
  1. kazalec vlažnosti
  2. kazalec delovanja
  3. kazalec odtajevanja
  4. kazalec spomina
  5. spomin
  6. povečanje vlažnost
  7. zmanjšanje vlažnosti
  8. gumb VKLOP/IZKLOP

### ►► 3. DELO Z NAPRAVO OPIS GUMBOV:

- VKL/IZKL: Pritisnite ON/OFF, naprava deluje v načinu »VKL – IZKL – VKL«.
- Povečanje in zmanjšanje vlažnosti: en pritisk gumba »Povečanje in zmanjšanje vlažnosti« poveča ali zmanjša vlažnost za 1%. Če pridržite gumb, se vlažnost spreminja za 5 odstotnih točk na sekundo.
- Gumb Spomin: ko pritisnete gumb Spomin, se prižge kazalec, ki kaže na aktivnost spomina potem, ko je napajanje izklopljeno. Ko ponovno pritisnete gumb, se spomin deaktivira in se izklopi kazalec spomina.

#### **ZAGON:**

- Napravo priključite na električno omrežje; naprava bo oddala značilen zvok.
- Pritisnite gumb »VKL/IZKL«, prižge se kazalec aktivnosti naprave, na zaslonu pa se prikaže

nastavljena vlažnost. Prednastavljena vrednost znaša 60%. Po 3 sekundah se na zaslonu prikaže trenutna vlažnost.

► Za nastavitve zelene vrednosti pritisnite gumb za zmanjšanje in povečanje vlažnosti. Če je nastavljena vrednost vlažnosti za 3% nižja od trenutne, se bo naprava zagnala; če je nastavljena vrednost za 3% višja od trenutne, se bo naprava ustavila.

► Če je nastavljena vrednost vlažnosti nižja od 30%, naprava deluje v neprekinjenem načinu, na zaslonu pa se prikaže sporočilo »CO«.

**POZOR:** Naprava vsebuje varnostno fazo. Če bo vrstni red faz v električnem priključku, na katerim so priklopljene naprave, napačen, se bo na zaslonu izpisal simbol E5 in gumbi na nadzorni plošči bodo neaktivni. V tem primeru je treba spremeniti zaporedje faz na izhodu in ponovno zažeti napravo. To bi moral izvesti električar ali oseba pooblaščen za delo z električnimi napeljavami.

#### **IZKLOP:**

► Pritisnite gumb »VKL/IZKL« medtem, ko naprava deluje. Naprava se bo ustavila in kazalci se bodo ugasnili.

#### **PRIPOMBE:**

► Če je nastavljeni nivo vlažnosti višji od trenutnega, se naprava ne zažene.

► Med sušenjem pogon ventilatorja in kompresor morata delovati vsaj tri minute po vklopu kompresorja. Prepovedano je ponovno zagnati kompresor v obdobju 3 minut po njegovem izklopu.

► Med delom pri nizkih temperaturah naprava samodejno zazna temperaturo sestava za potrebe odtajevanja. Ko odtajevanje, se prižge kazalec odtajevanja, kompresor deluje, ventilator pa se samodejno izklopi.

► Ko pritisnete gumb spomina, gonilnik zapiše trenutno vlažnost tudi potem, ko izključite napajanje. Ko ponovno vključite napajanje, naprava začne delovati v prej nastavljenem načinu.

► Kazalec vlažnosti prikazuje vlažnost v razponu med 30% in 90%.

► Če naprave dalj časa ne uporabljate, iztaknite vtič iz električne vtičnice.

## **►► 4. VZDRŽEVANJE IN VARNOST**

### **► FIG. 3**

Ne uporabljajte podaljškov in adapterjev. Sicer nastane nevarnost požara, sevanja ali električnega udara.

### **► FIG. 4**

Naprave ne nameščajte v bližini radiatorjev in grelcev. To lahko povzroči taljenje ali vžig naprave.

### **► FIG. 5**

Naprave ne uporabljajte na mestih, kjer bi bila izpostavljena sončnim žarkom, vetru ali dežju. (za uporabo samo v notranjih prostorih)

### **► FIG. 6**

Če se pojavijo kakršne koli težave (npr. začne naprava oddajati vonj ali pride do njenega vžiga), napravo izklopite in izključite iz električnega omrežja. Sicer nastane nevarnost požara, električnega udara ali drugih težav.

### **► FIG. 7**

Naprave ne uporabljajte na mestih, kjer bi bila izpostavljena delovanju kemijskih snovi. To lahko povzroči okvaro naprave in iztekanje vode.

### **► FIG. 8**

Če naprave dalj časa ne uporabljate, jo izključite iz električnega omrežja.

### **► FIG. 9**

Pred čiščenjem napravo izključite in jo izklopite iz električnega omrežja. Sicer nastane nevarnost električnega udara.

### **► FIG. 10**

Naprave ne uporabljajte, če je temperatura okolice pod 0°C.

### **► FIG. 11**

Naprave nikoli ne popravljajte in ne izključujte sami. Sicer nastane nevarnost požara ali električnega udara.

### **► FIG. 12**

Naprava mora biti stabilna. Če se prevrne, bo iztekla voda in povzročila okvare. Posledica okvar je lahko električni udar.



► FIG. 13

Zaščita filtra. Če napravo za dalj časa izključite, filter shranite v plastični vrečki.

► FIG. 14

Naprave ne uporabljajte v bližini vode. Če naprava pride v stik z vodo, nastanejo okvare, ki lahko povzročijo električni udar.

► FIG. 15

Napajalna napetost naprave mora znašati 220-240V/~50Hz.

Uporaba drugačnega vira napajanja lahko povzroči požar ali električni udar.

► FIG. 16

Kabel zaščitite pred poškodbami. Na kabel nikoli ne postavljajte težkih predmetov, ga ne vlecite in ne segrevajte. Sicer lahko pride do požara ali električnega udara.

► FIG. 17

Vtič očistite in dobro vtaknite. Če vtič ni pravilno vtaknjen, lahko pride do električnega udara.

► FIG. 18

Vtiča nikoli ne uporabljajte za vklop in izklop naprave. Sicer nastane nevarnost udara.

## ►► 5. INFORMACIJE O DELOVANJU NAPRAVE

► Med prenašanjem naprave je ne nagibajte za več kot 45°C, da se ne poškoduje kompresor.

► Naprava bi morala delovati pri temperaturi od 5° do 35°C.

► Med sušenjem, zaradi toplote, ki jo proizvaja kompresor, se bo temperatura v prostoru dvignila za 1°~3°C. To je običajen pojav. Če je temperatura v prostoru nižja od 10°C in je relativna zračna vlažnost nizka, ni potrebe po uporabi naprave.

► Dovod in odvod zraka morata biti oddaljena od sten vsaj za 10 cm.

► Za povečevanje učinkovitosti naprave zaprite vrata in okna v prostoru. Ker umazan filter vpliva na razvlaževalno zmogljivost in lahko privede do nepravilnega delovanja, ga vsaj enkrat na mesec očistite.

V primeru velike zapašenosti zraka je filter potrebno čistiti enkrat na teden oz. celo vsak dan. Če želite očistiti filter, odvijte sprednjo plo-

ščo. Za odstranjevanje večje umazanije lahko po potrebi nekajkrat narahlo udarite po filtru, uporabite sesalec oz. filter operete s čisto toplo vodo (z vsebnostjo nevtralnih detergentov ≤40%), nato pa ga osušite.

## ►► 6. ODPRAVLJANJE NAPAK

### NAPRAVA NE DELUJE

► Analiza

1. Ni napajanja
2. Naprava je izključena
3. Vtič je iztaknjen
4. Varovalka je pregorela

► Rešitev

1. Vključite napajanje
2. Vklopite napravo
3. Vtaknite vtič v vtičnico
4. Zamenjajte varovalko

### RAZVLAŽEVANJE NI ZADOSTNO

► Analiza

1. Filter je zamašen
2. Dovod ali odvod je zamašen
3. Vrata ali okna so odprta
4. Hladilno sredstvo izteka

► Rešitev

1. Očistite filter
2. Odstranite oviro iz dovoda ali odvoda
3. Zaprite vrata in okna, zaščitite pred sončnimi žarki
4. Obrnite se na proizvajalca ali prodajalca

### IZTEKA VODA

► Analiza

1. Naprava je nagnjena
2. Odtok vode je zamašen

► Rešitev

1. Izravnajte napravo
2. Sprostite odtok vode

### ČUDNI ZVOKI

► Analiza

1. Naprava je nestabilna
2. Filter je zamašen

► Rešitev

1. Napravo postavite v stabilen položaj
2. Očistite filter

► Če katere od naštetih napak niste zmožni od-

---

straniti sami, se obrnite na dobavitelja ali prodajalca. Naprave nikoli ne demontirajte sami (razen za čiščenje filtra).

- ▶ Med zagonom in ustavitvijo naprava oddaja zvoke, ki nastajajo zaradi pretakanja hladilnega sredstva. To je običajen pojav in ni znak okvare.
- ▶ Topel zrak, ki prihaja iz odvoda zraka, je normalen pojav.

### **KODE OKVAR:**

Naprava avtomatično analizira okvare in prikazuje kodo okvare na kazalcu vlažnosti.

### **KODA OKVARE E1**

- ▶ Tipalo vlažnosti

### **KODA OKVARE E2**

- ▶ Tipalo v sistemu hladilnega sredstva

### **KODA OKVARE E5**

- ▶ Zaščita faze

## OBSAH

1...	<b>POKYNY PRED UŽITÍM</b>
2...	<b>KONŠTRUKCIA</b>
3...	<b>OBSLUHA</b>
4...	<b>ÚDRŽBA A BEZPEČNOSŤ</b>
5...	<b>INFORMÁCIE O PRÁCI ZARIADENIA</b>
6...	<b>ODSTRAŇOVANIE ZÁVAD</b>

### ►► 1. POKYNY PRED UŽITÍM

- odvlhčovač prepravujte vždy v kolmej polohe
- pri odpojovaní zariadenia od zdroja napätia neťahajte za šnúru
- nepoužívajte zástrčku na zapínanie a vypínanie zariadenia
- prenášajte zariadenie veľmi opatrne, aby sa nepoškodila šnúra
- do otvorov v zariadení nestrkávajte prsty ani žiadne predmety
- nedovoľujte deťom sadať, vstupovať ani stáť na zariadení
- pred údržbou alebo opravou vždy najprv odpojte zariadenie od zdroja elektrického napätia

### **POZOR: ODPORÚČAME AKÉKOL'VEK OPRAVY PONECHAŤ OPRAVNENEJ SERVISNEJ SLUŽBE**

- skontrolujte uzemnenie zariadenia
- nepoužívajte zariadenie v hermetických miestnostiach
- dodržujte pokyny, ktoré sa nachádzajú v tomto návode
- Zariadenie nemá vlastnú nádrž na vodu, preto je potrebné samostatne zabezpečiť správne odvádzanie kondenzátu.

### **SK POPIS VÝROBKU**

Tento odvlhčovač môže znižovať vlhkosť vzduchu v miestnosti, týmto zlepšiť teplotné podmienky pre ľudí a upraviť podmienky pre skladovanie tovarov. Výborný design, kompaktná konštrukcia vynikajúca kvalita a jednoduchá obsluha, spôsobí, že tento odvlhčovač možno používať vo výskumných ústavách, priemysle, doprave, zdravotných ústavách, meraciach laboratóriách, obchodoch, podzemných budovách, počítačových strediskách, archívoch, skladoch, kúpeľniach apod., v ktorých odvlhčovač chráni prístroje, počítače, meracie prístroje, spojovacie

zariadenia, lieky a doklady proti vlhkosti, korózie a plesní.

### ►► 2. KONŠTRUKCIA

- Odvlhčovač FIG. 1
  1. Ovládací panel
  2. Mriežka vstupného prieduchu s filtrom
  3. Držiak
  4. Koleso
  5. Hadica na odvádzanie vody
  6. Mriežka výdychu
- Kontrolný panel FIG. 2
  1. displej vlhkosti
  2. ukazovateľ práce
  3. ukazovateľ rozmrazovaní
  4. indikátor pamäti
  5. pamäť
  6. zvyšovanie vlhkosti
  7. znižovanie vlhkosti
  8. tlačidlo ZAP / VYP

### ►► 3. OBSLUHA POPIS TLAČIDIEL

- ZAP/VYP: stlačte ON/OFF, zariadenie pracuje v režime „VYP-ZAP-VYP“.
- Zvýšenie a zníženie vlhkosti: hodnota vlhkosti sa zväčšuje alebo klesá o 1% zakaždým, kedy stlačíte tlačidlo „Zväčšovanie a znižovanie vlhkosti“. Kedy držíte tlačidlo stlačené hodnota sa mení s rýchlosťou o 5% za sekundu.
- Tlačidlo pamäť: po stlačení tlačidla Pamäť po vypnutí napájania sa rozsvieti ukazovateľ funkcie pamäti. Opätovným stlačením tlačidla Pamäť vypnete funkciu pamäť a indikátor pamäti zhasne.

### **ZAPÍNANIE:**

- Zapojte zástrčku do siete, ozve sa charakteristický zvuk.

► Stlačte tlačidlo „ZAP/VYP“, rozsvieti sa ukazovateľ práce zariadenia a displej s nastavenou hodnotou vlhkosti. Počiatočná nastavená hodnota je 60% a po 3 sekundách na displeji sa ukáže súčasná hodnota vlhkosti.

► Použitím tlačidiel zvýšenie alebo zníženie vlhkosti nastavíte požadovaný stupeň vlhkosti. Je nastavený stupeň vlhkosti o 3% nižší než aktuálna vlhkosť v miestnosti zariadenie spustí odvlhčovanie; je nastavený stupeň o 3% vyšší ako aktuálna vlhkosť zariadenie zastaví odvlhčovanie.

► Pokiaľ nastavený stupeň vlhkosti je nižší ako 30% zariadenie pracuje v režime neprerušenej práci, na displeji je hlásenie „CO“.

**POZOR:** V zariadení sa nachádza fázová poistka. Ak fázy v el. zásuvke, ku ktorej je zariadenie pripojené, budú mať nesprávne poradie, na displeji vlhkosti sa zobrazí symbol E5 a tlačidlá ovládacieho panela nebudú aktívne. V takom prípade je potrebné zmeniť poradie fáz v zásuvke a opätovne spustiť zariadenie. Túto činnosť môže vykonávať iba elektrotechnik, alebo osoba, ktorá má oprávnenie vykonávať práce na elektrických inštaláciách.

#### **VYPÍNANIE:**

► Počas práce zariadenia stlačte tlačidlo „ZAP/VYP“. Zariadenie sa zastaví a indikátory zhasnú.

#### **POZNÁMKY:**

► Je nastavený stupeň vlhkosti vyšší ako aktuálna vlhkosť, zariadenie nespustí odvlhčovanie.

► Pre odstraňovanie vlhkosti ventilátor a kompresor musí pracovať aspoň 3 minúty od spustenia kompresora. Nezapínajte opäť kompresor cez 3 minúty od jeho vypnutia.

► Pri práci v nízkych teplotách zariadenie automaticky kontroluje teplotu v obvode pre rozmrazovanie. Pri odmrazovaní sa rozsvieti kontrolka rozmrazení, kompresor pracuje, ventilátor sa vypne automaticky.

► Po stlačení tlačítka pamäti, riadiaca jednotka registruje aktuálnu vlhkosť takisto po vypnutí napájania. Zariadenie bude pracovať v minulom režime až sa opäť zapne napájanie.

► Displej vlhkosti ukazuje vlhkosť v rozmedzí 30% až 90%.

► Pokiaľ prístroj dlhšiu dobu nepoužívate vytiahnete zástrčku so zásuvky.

## **►► 4. ÚDRŽBA A BEZPEČNOSŤ**

► FIG. 3

Nepoužívajte predlžovacie šnúry ani adaptéry. Nebezpečie vzniku požiaru, žiarenia alebo úrazu elektrickým prúdom.

► FIG. 4

Neumiestňujte zariadenie vedľa radiátora alebo iných tepelných zdrojov. Nebezpečie roztavenia alebo zapálenia zariadenia.

► FIG. 5

Nepoužívajte zariadenie v miestach ohrozených priamym pôsobením slnečného žiarenia, vetrom alebo zrážkami. (používajte len v interiéroch)

► FIG. 6

V prípade akýchkoľvek pochybností (napr. emisie vône alebo spaľovania) vypnete zariadenie a odpojte od zdroja napájania. Nebezpečie požiaru, úrazu elektrickým prúdom alebo iných problémov.

► FIG. 7

Nepoužívajte zariadenie v miestach ohrozených pôsobením chemických látok. Nebezpečie poškodenia alebo vytekania.

► FIG. 8

Pokiaľ prístroj dlhšiu dobu nepoužívate vytiahnete zástrčku so zásuvky.

► FIG. 9

Než začnete čistiť prístroj, jednotku vypnete a odpojte zástrčku od prívodu elektrickej energie. V prípade, že sa zariadenie neodpojí hrozí nebezpečie úrazu elektrickým prúdom.

► FIG. 10

Zariadenie sa nesmie používať, keď teplota okolia klesne pod 0°C. **SK**

► FIG. 11

Sami neopravujte a neotvárajte zariadenie. Nebezpečie požiaru alebo úrazu elektrickým prúdom.

► FIG. 12

Postavte zariadenie na stabilnom podklade. Kedy sa zariadenie prevráti z vnútra môže vytečiť voda a spôsobiť poškodenie jednotky a v dôsledku môže dôjsť k úrazu elektrickým prúdom.

► FIG. 13

Ochrana filtru. Pokiaľ zariadenie dlhšiu dobu nepoužívate uschovajte filter vo fóliovom sáčku.

► FIG. 14

Nepoužívajte zariadenie v blízkosti vody. Vniknutí vody dovnútra zariadenia môže spôsobiť poškodenie a v dôsledku môže dojsť k úrazu elektrickým prúdom.

► FIG. 15

Tato jednotka je vhodná pre napájacie napätie 220-240V/~50Hz Používanie iných zdrojov napájania môže sa stať príčinou požiaru alebo úrazu elektrickým prúdom.

► FIG. 16

Chráňte šnúru proti poškodeniu. Na šnúru nestavajte žiadne ťažké predmety, neohrievajte a netiahnete kábel. Nebezpečie požiaru alebo úrazu elektrickým prúdom.

► FIG. 17

Zástrčku očistíte a správne zapojte. Pokiaľ zástrčka nie je správne zapojená môže dojsť k úrazu elektrickým prúdom.

► FIG. 18

Nevypínajte zariadenie vytiahnutím zástrčky zo zásuvky. Nebezpečie požiaru alebo úrazu elektrickým prúdom.

## ►► 5. INFORMÁCIE O PRÁCI ZARIADENIA

► Pri prenášaní zariadenia nenaklonte ho o viac ako 45°, aby sa nepoškodil kompresor.

► Zariadenie je možno používať v teplote 5° až 35°C.

► Pri odvlhčovaní teplota v miestnosti sa zvyšuje o 1° až 3°C, v dôsledku teploty, ktorú vyžaruje pracujúci kompresor. Je to normálny jav.

► Je teplota v miestnosti nižšia ako 10°C a absolútna vlhkosť je nízka nie je nutné spustenie odvlhčovača.

► Prívod a odvod vzduchu dajte aspoň 10 cm od steny.

► Pre zvýšenie výkonnosti zariadenia uzavrete okna a dvere.

► Pretože zapchatý filter môže spôsobiť zníženie výkonnosti odvlhčovania a dokonca nesprávne fungovanie, vyčistíte filter aspoň raz za mesiac. V prípade, že zariadenie pracuje vo

veľmi prašnom prostredí j treba čistiť filter raz za týždeň, dokonca i každý deň. Pre čistenie odskrutkujte predný kryt. V nutných prípadoch mierne filter poklepte, väčšie nečistoty odstráňte vysávačom alebo umyte filter vo vlažnej vode (s prídavkom prírodných detergentov < 40%) a osušte.

## ►► 6. ODSTRÁŇOVANIE ZÁVAD

### ZARIADENIE NEFUNGUJE

#### ► Príčina

1. Chybuje napájanie
2. Zariadenie vypnuté
3. Zástrčka nie je v zásuvke.
4. Poškodená poistka

#### ► Riešenie

1. Zapnete napájanie
2. Zapnete zariadenie
3. Zastrčte zástrčku
4. Vymenite poistku

### ODVLHČOVAČ NEDOSTATOČNE ZNIŽUJE VLHKOSŤ

#### ► Príčina

1. Zapchatý filter
2. Zapchatý vstup alebo výstup
3. Otvorené okna alebo dvere
4. Vytekanie chladiacej látky

#### ► Riešenie

1. Vyčistíte filter
2. Odblokujte vstup alebo výstup
3. Uzavrete okna a dvere, preneste na miesto nevystavené slnečnému žiareniu
4. Kontaktujte sa s výrobcom alebo predavačom

### VYTEKANIE VODY

#### ► Príčina

1. Zariadenie je naklonené
2. Odvod vody je zapchatý

#### ► Riešenie

1. Postavte zariadenie vo vodorovnej polohe
2. Odblokujte odvod vody

### NENORMÁLNY HLUK

#### ► Príčina

1. Zariadenie nestojí stabilne
2. Zapchatý filter

---

► **Riešenie**

1. Dajte zariadenie do stabilnej polohy
2. Vyčist'ite filter.

► Pokiaľ nektorej z uvedených závad neste schopní odstrániť sami kontaktujte sa so zástupcom predávajúceho alebo dodávateľa. Je nedovolený demontáž zariadenia (okrem očistenia filtra).

► Pri spustení a zastavovaní zariadenie emituje zvuk spôsobený obehom chladiacej látky. Je to normálny jav a sa nehodnotí ako závalu.

► Teplý vzduch, ktorý prúdi z výstupu vzduchu je normálny jav.

**KÓD ZÁVADY:**

Zariadenie automaticky rozoznáva druh závady a na displeju vlhkosti sa zobrazí jej kód.

**KÓD ZÁVADY E1**

- Snímač vlhkosti

**KÓD ZÁVADY E2**

- Snímač v obvode chladiacej látky

**KÓD ZÁVADY E5**

- Fázová poistka

## ЗМІСТ

1...	<b>ВАЖЛИВІ ВКАЗІВКИ З ЕКСПЛУАТАЦІЇ</b>
2...	<b>БУДОВА ПРИЛАДУ</b>
3...	<b>СПОСІБ ВИКОРИСТАННЯ</b>
4...	<b>ТЕХНІЧНЕ ОБСЛУГОВУВАННЯ І БЕЗПЕКА</b>
5...	<b>ІНФОРМАЦІЯ ПРО РОБОТУ ПРИСТРОЮ</b>
6...	<b>УСУНЕННЯ НЕСПРАВНОСТЕЙ</b>

### ▶▶ 1. ВАЖЛИВІ ВКАЗІВКИ З ЕКСПЛУАТАЦІЇ

- ▶ осушувач слід транспортувати лише у вертикальному положенні
- ▶ не можна відключати живлення, тягнучи за кабель
- ▶ не можна вмикати або вимикати пристрій шляхом вставляння або витягання штепселя із розетки живлення
- ▶ пристрій слід переносити обережно, щоб не пошкодити провід живлення
- ▶ не можна встромляти пальці або інші предмети у решітку
- ▶ не можна допускати, щоб діти залазили, сідали або ставали зверху на пристрій
- ▶ перш ніж почати роботи з технічного обслуговування або ремонту пристрою, його слід відключити від джерела живлення

### **УВАГА: РЕКОМЕНДОВАНО, ЩОБ УСІ РЕМОНТИ ПРОВОДИЛИСЬ КВАЛІФІКОВАНИМ ОБСЛУГОВУЮЧИМ ПЕРСОНАЛОМ.**

- ▶ слід перевірити, чи пристрій має заземлення
  - ▶ пристрій не можна експлуатувати в замкнених приміщеннях
  - ▶ слід дотримуватися вказівок, що містяться в інструкції з експлуатації
- ▶ Прилад не має резервуару для води і тому слід самостійно забезпечити правильний стік конденсату.

### **ОПИС ВИРОБУ**

Осушувач служить для зниження вологості повітря у приміщеннях, сприяючи створенню більш комфортних температурних умов для людей, а також покращення умов зберігання товарів. Завдяки вишуканому дизайну, компактній конструкції, високій якості і про-

стоті експлуатації, цей осушувач має широке застосування в дослідницьких установах, промисловості, транспорті, об'єктах охорони здоров'я, вимірювальних лабораторіях, магазинах, підземних спорудах, комп'ютерних залах, архівах, складах, ванних кімнатах і т.д., захищаючи апарати, комп'ютери, вимірювальні прилади, комунікаційні пристрої, ліки і архіви від вологи, корозії і плісняви.

### ▶▶ 2. БУДОВА ПРИЛАДУ

- ▶ Осушувач FIG. 1
  1. Панель управління
  2. Решітка впуску повітря з фільтром
  3. Ручка
  4. Колесо
  5. Труба стоку води
  6. Решітка випуску повітря
- ▶ Панель управління FIG. 2
  1. індикатор вологості
  2. індикатор роботи
  3. індикатор розморожування
  4. індикатор пам'яті
  5. пам'ять
  6. збільшення вологості
  7. зменшення вологості
  8. кнопка ВВІМК./ВІМК.

### ▶▶ 3. СПОСІБ ВИКОРИСТАННЯ ОПИС КНОПОК:

- ▶ ВВІМК./ВІМК: Натисніть ON/OFF, пристрій працює в режимі «ВВІМК.-ВІМК.-ВВІМК.».
- ▶ Збільшення і зменшення рівня вологості: одне натиснення кнопки «Збільшення і зменшення вологості» призводить до збільшення або зменшення вологості на 1%. Утримування кнопки призводить до зміни вологості на 5 процентів в секунду.

► Кнопка «Пам'ять»: після натиснення кнопки «Пам'ять» засвітиться індикатор, який сигналізує активацію пам'яті після відключення живлення. Повторним натисканням кнопки пам'ять і індикатор пам'яті відключаються.

#### **ВМИКАННЯ:**

► Підключіть пристрій до розетки, що супроводжуватиметься характерним сигналом.

► Натисніть кнопку «ВВІМК/ВИМК.», засвітиться індикатор роботи пристрою, і на екрані буде показано заданий рівень вологості. Початкове налаштування складає 60%, а через 3 секунди на екрані буде показано фактичний рівень вологості.

► Натисніть кнопку зменшення або збільшення рівня вологості, щоб вибрати потрібний рівень. Якщо обраний рівень вологості на 3% нижче від дійсного, пристрій почне працювати; якщо рівень встановлено на 3% вище від дійсного, пристрій зупиниться.

► Якщо запрограмований рівень вологості нижче на 30%, пристрій працюватиме у безперервному режимі, а на екрані з'явиться повідомлення «CO».

**УВАГА:** У приладі знаходиться фазний захист. Якщо фази в електричній розетці, до якої буде приєднаний прилад, будуть в неправильній черговості, то на дисплеї вологості з'явиться символ E5 і кнопки на панелі управління будуть неактивні. У такому разі слід змінити черговість фаз в розетці живлення та повторно включити прилад. Цю дію повинен виконувати електрик або особа з повноваженнями для робіт, пов'язаних з електричними інсталяціями.

#### **ВИМИКАННЯ:**

► Натисніть кнопку «ВВІМК/ВИМК.» під час роботи пристрою. Пристрій зупинить свою роботу, індикатори погаснуть.

#### **УВАГИ:**

► Якщо налаштований рівень вологості вищий за дійсний рівень, пристрій не працюватиме.

► Під час осушування привод вентилятора і компресор повинні працювати щонайменше протягом 3 хвилин після запуску компресора. Заборонено повторно вмикати компресор протягом 3 хвилин з моменту його вимкнення.

► Під час роботи при низьких температурах пристрій автоматично перевіряє температуру системи, щоб визначити, чи необхідно здійснювати розморожування. Під час розморожування світиться індикатор розморожування, компресор працює, а вентилятор автоматично вимкається.

► Після натиснення кнопки пам'яті, контролер буде реєструвати поточну вологість навіть після відключення живлення. Пристрій буде працювати у попередньому режимі після відновлення живлення.

► Індикатор вологості показує значення в діапазоні від 30% до 90%.

► Якщо пристрій не використовується протягом тривалого часу, слід вийняти штепсель із розетки живлення.

## **►► 4. ТЕХНІЧНЕ ОБСЛУГОВУВАННЯ І БЕЗПЕКА**

### **► FIG. 3**

Не застосовуйте подовжувачі або перехідники. Це може призвести до пожежі, перегріву або ураження електричним струмом

### **► FIG. 4**

Пристрій не слід розміщувати біля печей або нагрівачів.

Це може привести до розплавлення або займання пристрою.

### **► FIG. 5**

Пристрій не слід вмикати у місцях, не захищених від дії прямого сонячного проміння, вітру або дощу. (тільки для застосування у приміщеннях)

### **► FIG. 6**

У разі виникнення будь-яких проблем (напр. сторонні запахи або загорання), пристрій слід вимкнути і відключити від електроживлення. Це може призвести до пожежі, ураження електричним струмом або інших проблем.

### **► FIG. 7**

Не слід вмикати пристрій у місцях, де можливий вплив хімічних речовин. Це може привести до пошкодження пристрою і протікань.



► FIG. 8

Якщо пристрій не використовується протягом тривалого періоду часу, його слід відключити від електроживлення.

► FIG. 9

Перед чищенням пристрій слід вимкнути і відключити від електроживлення. Не вимкнення пристрою може спричинити ураження електричним струмом

► FIG. 10

Не слід використовувати прилад при температурі нижче 0°C.

► FIG. 11

Не слід самостійно ремонтувати або розбирати пристрій. Це може привести до пожежі або ураження електричним струмом.

► FIG. 12

Пристрій повинен бути встановлений у стійкому положенні. У разі перекидання пристрою виллється вода, що призведе до пошкоджень. Ці пошкодження можуть спричинити ураження електричним струмом.

► FIG. 13

Захист фільтра. Вимикаючи пристрій на тривалий час, сховайте фільтр до поліетиленового пакету.

► FIG. 14

Пристрій заборонено експлуатувати поблизу води. Обливання пристрою може привести до його пошкодження, внаслідок чого можливе ураження електричним струмом.

► FIG. 15

Пристрій живиться струмом з напругою 220-240В/~50Гц.

Застосування іншого джерела живлення може привести до пожежі або ураження електричним струмом.

► FIG. 16

Берегти кабель від пошкодження. Його не можна придавлювати важкими предметами, не нагрівати і не тягнути за кабель. Це може

спричинити пожежу або ураження електричним струмом.

► FIG. 17

Штепсель очистити і надійно під'єднати до розетки. Якщо штепсель вставлений не щільно, це може призвести до ураження електричним струмом.

► FIG. 18

Не використовуйте штепсель як вимикач. Це може призвест до пожежі або ураження струмом.

## ►► 5. ІНФОРМАЦІЯ ПРО РОБОТУ ПРИСТРОЮ

► Під час переміщення пристрою його не можна перехиляти більш ніж на 45°, щоб уникнути пошкодження компресора.

► Пристрій повинен працювати при температурі від 5° до 35°C.

► Під час осушування, в результаті тепла, яке виділяється внаслідок роботи компресора, температура у приміщенні підвищиться на 1°~3°C. Це нормальне явище.

► Якщо температура у приміщенні нижче 10°C і достатньо низька абсолютна вологість, використання пристрою не є необхідним.

► Отвори для входу і виходу повітря повинні знаходитися на відстані щонайменше 10 см від стін.

► Щоб підвищити ефективність пристрою, слід зачинити двері і вікна у приміщенні. Оскільки забруднення фільтра впливає на ефективність осушування і може спричинити неправильну роботу пристрою, фільтр слід чистити щонайменше раз на місяць. Якщо повітря сильно запилене, фільтр слід чистити раз на тиждень, або навіть щоденно. Щоб вичистити фільтр, слід відкрити передню торцеву панель. У разі необхідності можна легенько струсити фільтр або пропилососити, щоб усунути всі забруднення, або ж промити фільтр чистою теплою водою (з вмістом нейтральних детергентів ≤40%), після чого осушити.

## ►► 6. УСУНЕННЯ НЕСПРАВНОСТЕЙ

### ПРИСТРІЙ НЕ ПРАЦЮЄ

► Аналіз

1. Немає живлення
2. Пристрій вимкнений
3. Штепсель витягнутий
4. Перегорів запобіжник

### ► Рішення

1. Ввімкнути живлення
2. Ввімкнути пристрій
3. Підключити штепсель
4. Замінити запобіжник

## НЕДОСТАТНЄ ВИДАЛЕННЯ ВОЛОГИ

### ► Аналіз

1. Забруднений фільтр
2. Заблокований вхідний або вихідний отвори
3. Відчинені двері або вікна
4. Витікання холодоагенту

### ► Рішення

1. Очистити фільтр
2. Розблокувати вхідний або вихідний отвори
3. Зачинити двері і вікна, розташувати у затемненому місці
4. Звернутися до виробника або продавця

## ВИТІКАННЯ ВОДИ

### ► Аналіз

1. Пристрій перехилений
2. Стік води заблокований

### ► Рішення

1. Встановити пристрій на рівній поверхні
2. Очистити стік води

## СТОРОННІЙ ШУМ

### ► Аналіз

1. Пристрій у нестійкому положенні
2. Забруднений фільтр

### ► Рішення

1. Розмістити пристрій у стійкому положенні
2. Очистити фільтр

► Якщо хоча б одна із вище перелічених несправностей не може бути усунена самостійно користувачем, слід звернутися до постачальника або продавця. Не можна розбирати пристрій самостійно (це не стосується очищення фільтра).

► Ввімкнення і вимкнення пристрою супроводжується звуками спричиненими циркуляцією холодоагенту. Це нормальне явище і не є несправністю.

► Підвищення температури повітря, яке виходить з вихідного отвору пристрою є нормальним явищем.

## КОДИ НЕСПРАВНОСТЕЙ:

Пристрій автоматично аналізує несправності і показує код несправності на індикаторі вологості.

### КОД ПОМИЛКИ E1

- Датчик вологості

### КОД ПОМИЛКИ E2

- Датчик у системі холодоагенту

### КОД ПОМИЛКИ E5

- Фазний захист

BG

CZ

DE

DK

EE

ES

FI

FR

GB

HR

HU

IT

LT

LV

NL

NO

PL

RO

RU

SE

SI

SK

UA

AL DEKLARATA E PËRSHTATJES TË BE  
 BG ДЕКЛАРАЦИЯ ЗА СЪВМЕСТИМОСТ ЕС  
 CZ EC PROHLÁŠENÍ O SHODĚ  
 CN CE认证

DE EG- KONFORMITÄT SERKLÄRUNG  
 DK EF-OVERENSSTEMMELSESERKLÆRING  
 EE EÜ CE SERTIFIKAAT

ES DECLARACIÓN DE CONFORMIDAD  
 FI EY:N VAATIMUSTENMUKAISUUSVAKUUTUS

FR DÉCLARATION CE DE CONFORMITÉ  
 GB EC DECLARATION OF CONFORMITY

GR ΔΗΛΩΣΗ ΠΙΣΤΟΤΗΤΑΣ ΕΚ

HR EC DEKLARACIJA O SUKLADNOSTI

HU EK MEGFELELŐSÉGI NYILATKOZAT

IT DICHIARAZIONE DI CONFORMITÀ CE

LT EB ATITIKTIES DEKLARACIJA

LV EK ATBILSTĪBAS DEKLARĀCIJA

NL EG-CONFORMITEITSVERKLARING

NO EUROPAKOMMISJONENS SAMSVARSERKLÆRING

PL DEKLARACJA ZGODNOŚCI WE

PT DECLARAÇÃO CE DE CONFORMIDADE

RO DECLARAȚIA DE CONFORMITATE UE

RU ДЕКЛАРАЦИЯ СООТВЕТСТВИЯ ЕС

SE EU'S STANDARDDEKLARATION

SI ES IZJAVA O SKLADNOSTI

SK ES VYHLÁSENIE O SÚLADE

TR UYGUNLUK BEYANATI

UA ДЕКЛАРАЦІЯ ВІДПОВІДНОСТІ ЄС

YU EC DEKLARACJA O USKLADENOSTI

## MCS Central Europe Sp. z o.o.

ul. Magazynowa 5a, 62-023 Gądkki, Polska

AL deklarujmë që: BG декларираме, че устройствата: CN 宣告 以下电暖风机: CZ prohlašujeme, že zařízení: DE wir erklären, dass die Geräte: DK vi erklærer hermed, at udstyr: EE kinnitame, et seadmed: ES declaramos que los dispositivos: FI todistamme, että seuraavat laitteet: FR nous déclarons que les appareils: GB declared that appliances: GR δηλώνουμε ότι ηλεκτρικοί θερμαντήρες αέρα: HR deklariramo da uređaji: HU tanúsítjuk, hogy a berendezések: IT dichiariamo che i dispositivi: LT deklaruojame, kad prietaisai: LV deklarējam, ka ierīces: NL wij verklaren dat de toestellen: NO vi erklærer at innretninger: PL deklarujemy że urządzenia: PT declaramos que: RO declarăm că dispozitivul este conform cu: RU заявляем, что оборудование: SE vi försäkrar att apparater: SI izjavljamo, da je oprema: SK prehlásenie, že zariadenie: TR hava ısıtıcılarının direktifler ve normlara: UA заявляємо, що обладнання: YU izjavljujemo da:

**DH 7160 DH 7220**

AL përshtatën direktivët BG Отговарят на директивите CN 严格符合 CZ Jsou v souladu s nařízenými DE erfüllen die Richtlinien DK er i overensstemmelse med direktiver EE vastavad direktiividele ES cumplen con las directivas FI täyttäämukaisia direktiivejä FR sont conformes aux directives GB conform to directives GR ανταποκρίνονται προς οδηγίες HR zadovoljavaju direktive HU megfelel az irányelveknek IT sono conformi alle direttive LT atitinka direktyvas LV atbilst direktīvām NL voldoen aan directieven NO følger direktiver PL spełniają dyrektywy PT cumprem as directivas RO îndeplinește directivele RU соответствуют требованиям директив SE efterföljer uppsatta direktiv SI so skladni z direktivami SK sú v súlade so smernicami TR uygun olduđunu UA відповідають вимогам директив YU zadovoljavaju direktive

**2006/95/EC, 2004/108/EC, 2011/65/EC**

AL dhe normë BG И норми CN 的指令和规范 CZ A normami DE und Normen DK og standarder EE ja normidele ES y las normativas FI ja normit FR et aux normes GB and norms GR και πρότυπα HR i standarde HU és szabványoknak IT e norme LT ir normas LV un normām NL en normen NO og normer PL i normy PT e normas RO și norme cerute RU и норм SE och normer SI in normami SK a normami TR beyan ederiz UA i норм YU i standarde

**EN 60335-1, EN 60335-2-40, EN 62233,  
 EN 55014-1, EN 55014-2, EN61000-3-2, EN 61000-3-3**

Stefano Verani



CEO MCS Group

Gądkki, 19-05-2015 / CE-15

### **BG - Изхвърляне на вашия стар уред**

- Когато този символ на задраскана кофа за боклук е поставен върху дадено изделие, това означава, че изделието попада под разпоредбите на Европейска директива 2002/96/EC.
- Всички електрически и електронни изделия трябва да се изхвърлят отделно от битовите отпадъци, в определени за целта съоръжения, посочени от държавните или местните органи.
- Правилното изхвърляне на вашия уред ще помогне за предотвратяване на възможни негативни последици за околната среда и човешкото здраве.
- За по-подробна информация за изхвърлянето на вашия стар уред се обърнете към вашата община, службите за събиране на отпадъци или магазина, откъдето сте купили своя уред.

### **CZ - Likvidace starého produktu**

- Produkt je navržen a vyroben za použití velmi kvalitních materiálů a komponent, které lze recyklovat a znovu použít. - Když je produktu připevněn symbol s přeškrtnutým košem, znamená to, že je produkt kryt evropskou směrnicí 2002/96/EC.
- Informujte se o místním tříděném systému pro elektrické produkty.
- Řiďte se místními pravidly a nelikvidujte staré produkty spolu s běžným odpadem. Správná likvidace starého produktu pomůže zabránit případným negativním následkům pro životní prostředí a lidské zdraví.

### **DE - Entsorgung Ihres Altgerätes**

- Ihr Produkt ist aus hochqualitativen Materialien und Bestandteilen hergestellt, die dem Recycling zugeführt und wiederverwertet werden können.
- Falls dieses symbol eines durchgestrichenen Müllcontainers auf Rollen auf diesem Produkt angebracht ist, bedeutet dies, dass es von der Europäischen Richtlinie 2002/96/EC erfasst wird.
- Bitte informieren Sie sich über die örtlichen Sammelstellen für Elektroprodukte und elektronische Geräte.
- Bitte beachten Sie die lokalen Vorschriften und entsorgen Sie Ihre Altgeräte nicht mit dem normalen Haushaltsmüll. Die korrekte Entsorgung Ihres Altgerätes ist ein Beitrag zur Vermeidung möglicher negativer Folgen für die Umwelt und die menschliche Gesundheit.

### **DK - Bortskaffelse af dit gamle produkt**

- Dit produkt er designet og produceret med materialer af høj kvalitet, som kan blive genbrugt.
- Når du ser symbolet med en skraldespand, der er kryds over, betyder det, at produktet er dækket af EU direktiv nr. 2002/96/EC.
- Venligst sæt dig ind i de danske regler om indsamling af elektriske og elektroniske produkter.
- Venligst overhold de danske regler og smid ikke dine gamle produkter ud sammen med dit normale husholdningsaffald. Den korrekte bortskaffelsesmetode vil forebygge negative følger for miljøet og folkesundheden.

### **EE - Informatsioon kasutatud elektrooniliste ja elektriseadmete likvideerimise kohta**

- See, seadmel olev märk informeerib, et tegemist on elektrooniliste või elektriseadmetega, mida pärast lõplikku kasutamist ei tohi hoida koos teiste jäätmetega.
- Kasutatud elektrooniliste ja elektriseadmete koostises on keskkonnale kahjulikke materjale. Selliseid seadmeid ei tohi hoida prügilates, need tuleb anda ümbertöötlemiseks.
- Informatsiooni kasutatud elektrooniliste ja elektriseadmete kogumissüsteemist võib saada seadme müüjalt müügikohtades ja tootjalt või maaletoojalt.
- Erilist tähelepanu peaksid osutama tarbijad, kes kasutavad nimetatud seadmeid eramajapidamises. Arvestades asjaoluga, et sellesse sektorisse satub kõige rohkem seadmeid, tähendab see, et nende osavõtt selektiivsest kasutatud seadmete kogumisest on eriti tähtis.
- Kasutatud elektrooniliste ja elektriseadmete hoidmine koos teiste jäätmetega on tarbijatele keelatud vastavalt Euroopa Liidu Direktiivile 2002/96/EC.

### **ES - Cómo deshacerse del producto usado**

- Su producto ha sido diseñado y fabricado con materiales y componentes de alta calidad, que pueden ser reciclados y reutilizados.
- Cuando vea este símbolo de una papelera con ruedas tachada junto a un producto, esto significa que el producto está bajo la Directiva Europea 2002/96/EC.
- Deberá informarse sobre el sistema de reciclaje local separado para productos eléctricos y electrónicos.
- Siga las normas locales y no se deshaga de los productos usados tirándolos en la basura normal de su hogar. El reciclaje correcto de su producto usado ayudará a evitar consecuencias negativas para el medio ambiente y la salud de las personas.

### **FI - Vanhan tuotteen hävittäminen**

- Tuotteesi on suunniteltu ja valmistettu korkealuokkaisista materiaaleista ja komponenteista, jotka voidaan kierrättää ja käyttää uudell.
- Kun tuotteessa on tämä ylivedetyn pyörillä olevan roskakorin symboli, tuote täyttää Euroopan Direktiivin 2002/96/EC.
- Ole hyvä ja etsi tieto lähimmästä erillisestä sähköllä toimivien tuotteiden keräysjärjestelmästä.
- Toimipaikallisten sääntöjen mukaisesti äläkä hävitä vanhaa tuotetta normaalin kotitalousjätteen joukossa. Tuotteen oikeanlainen hävittäminen auttaa estämään mahdolliset vaikutukset ympäristölle ja ihmisten terveydelle.

BG

CZ

DE

DK

EE

ES

FI

FR

GB

HR

HU

IT

LT

LV

NL

NO

PL

RO

RU

SE

SI

SK

UA

**BG****FR - Se débarrasser de votre produit usagé**

- Votre produit est conçu et fabriqué avec des matériaux et des composants de haute qualité, qui peuvent être recyclés et utilisés de nouveau.

**CZ**

- Lorsque ce symbole d'une poubelle à roue barrée à un produit, cela signifie que le produit est couvert par la Directive Européenne 2002/96/EC.

**DE**

- Veuillez vous informer du système local de séparation des déchets électriques et électroniques.

**DK**

- Veuillez agir selon les règles locales et ne pas jeter vos produits usages avec les déchets domestiques usuels. Jeter correctement votre produit usagé aidera à prévenir les conséquences négatives potentielles contre l'environnement et la santé humaine.

**EE****GB - Disposal of your old product**

- Your product is designed and manufactured with high quality materials and components, which can be recycled and reused.

**ES**

- When this crossed-out wheeled bin symbol is attached to a product it means the product is covered by the European Directive 2002/96/EC.

**FI**

- Please inform yourself about the local separate collection system for electrical and electronic products.

**FR**

- Please act according to your local rules and do not dispose of your old product with your normal household waste. The correct disposal of your old product will help prevent potential negative consequences for the environment and human health.

**GB****GR - Απόρριψη του παλαιού προϊόντος σας**

- Το προϊόν σας είναι σχεδιασμένο και κατασκευασμένο από υλικά και συστατικά υψηλής ποιότητας, τα οποία μπορούν να ανακυκλωθούν και να επαναχρησιμοποιηθούν.

**HR**

- Όταν σε ένα προϊόν υπάρχει το σύμβολο του τροχοφόρου διαγράμμένου κάδου απορριμμάτων, σημαίνει ότι το προϊόν καλύπτεται από την Ευρωπαϊκή Οδηγία 2002/96/EC

**HU**

- Παρακαλούμε ενημερωθείτε σχετικά με το ξεχωριστό τοπικό σύστημα συλλογής ηλεκτρικών και ηλεκτρονικών προϊόντων.

**IT**

- Παρακαλούμε πράξτε σύμφωνα με τους τοπικούς κανονισμούς και μην απορρίψετε τα παλαιά προϊόντα σας μαζί με οικιακά απορρίμματα. Η σωστή απόρριψη των παλαιών προϊόντων θα βοηθήσει στην αποτροπή αρνητικών συνεπειών στο περιβάλλον και την ανθρώπινη υγεία.

**LT****HU - Régi termékének eldobása**

- A terméket kiváló anyagokból és összetevőkből tervezték és készítették, melyek újrahasznosíthatóak és újra felhasználhatóak.

**LV**

- Ha az áthúzott kerek szemetes szimbólumot látja egy terméken, akkor a termék megfelel a 2002/96/EC Európai Direktívának.

**NL**

- Kérjük, érdeklődjön az elektromos és elektronikus termékek helyi szelektív hulladékgyűjtési rendjéről.

**NO**

- Kérjük, a helyi törvényeknek megfelelően járjon el, és régi termékeit ne a normális háztartási szeméttel dobja ki. A régi termék helyes eldobása segít megelőzni a lehetséges negatív következményeket a környezetre és az emberi egészségre nézve.

**PL****IT - Smaltimento del prodotto**

- Questo prodotto è stato progettato e fabbricato con materiali e componenti di alta qualità, che possono essere riciclati e riutilizzati.

**RO**

- Quando ad un prodotto è attaccato il simbolo del bidone con le ruote segnato da una croce, significa che il prodotto è tutelato dalla Direttiva Europea 2002/96/EC.

**RU**

- Si prega di informarsi in merito al sistema locale di raccolta differenziata per i prodotti elettrici ed elettronici.

**SE**

- Respekttera de lokala normerna i gällning och inte slänga gamla produkter i vanliga hushållsskrap. Det korrekta slottandet av produkten hjälper till att undvika negativa konsekvenser för miljön och människors hälsa.

**SI****LT - Informacija apie panaudotos elektrinės įrangos šalinimą**

- Panaudotą elektrinę ir elektroninę įrangą laikyti su kitomis atliekomis vartotojams draudžiama pagal Europos Sąjungos Direktyvą 2002/96/EC.

**SK**

- Šis ženklas, pavaizduotas ant įrenginio, informuoja, kad tai yra elektrinė arba elektroninė įranga, kuri panaudota negali būti laikoma kartu su kitomis atliekomis.

**UA**

- Panaudotos elektrinės įrangos sudėtyje yra natūraliai aplinkai kenksmingų medžiagų. Tokios įrangos negalima laikyti sąvartynuose, ji turi būti atiduota perdirbimui.

- Informaciją apie panaudotos elektrinės įrangos rinkimo sistemą galima gauti įrenginių pardavimo vietose bei iš gamintojo arba importuotojo.

**LV - Informācija par izlietoto elektrisko un elektronisko ierīču utilizēšanu**

- Izlietotas elektriskā un elektroniskās ierīces izmest ar citiem atkritumiem lietotājiem ir aizliegts saskaņā ar Eiropas Savienības Direktīvu 2002/96/EC.

- Šis simbols, attēlots uz ierīces, informē, ka tā ir elektriska vai elektronika ierīce, kuru pēc izlietošanas nedrīkst izmest kopā ar citiem atkritumiem.

- Informēra dig själv om lokala återvinningssystem för elektriska och elektroniska produkter.

- Agera i enlighet med dina lokala regler och släng inte dina gamla produkter tillsammans med ditt normala hushållsavfall. Korrekt sophantering av din gamla produkt kommer att hjälpa till att för naturen och människors hälsa.

### **NL - Wegwerpen van uw afgedankt apparaat**

- Uw apparaat werd ontworpen met en vervaardigd uit onderdelen en materialen van superieure kwaliteit, die gerecycleerd en opnieuw gebruikt kunnen worden.
- Wanneer het symbool van een doorstreepte vuilnisemmer op wielen op een product is bevestigd, betekent dit dat het product conform is de Europese Richtlijn 2002/96/EC.
- Gelieve u te informeren in verband met het plaatselijke inzamelingsysteem voor elektrische en elektronische apparaten.
- Gelieve u te houden aan de plaatselijke reglementering en apparaten niet met het gewone huisvuil mee te geven. Door afgedankte apparaten op een correcte manier weg te werpen helpt u mogelijke negatieve gevolgen voor het milieu en de gezondheid te voorkomen.

### **PL - Usuwanie starego produktu**

- Zakupiony produkt zaprojektowano i wykonano z materiałów najwyższej jakości i komponentów, które podlegają recyklingowi i mogą być ponownie użyte.
- Jeżeli produkt jest oznaczony powyższym symbolem przekreślonego kosza na śmiecie, oznacza to że produkt spełnia wymagania Dyrektywy Europejskiej 2002/96/EC.
- Zaleca się zapoznanie z lokalnym systemem odbioru produktów elektrycznych i elektronicznych.
- Zaleca się działanie zgodnie z lokalnymi przepisami i nie wyrzucanie zużytych produktów do pojemników na odpady gospodarcze. Właściwe usuwanie starych produktów pomoże uniknąć potencjalnych negatywnych konsekwencji oddziaływania na środowisko i zdrowie ludzi.

### **PT - Descartar-se do seu produto velho**

- O seu produto está concebido e fabricado com materiais e componentes da mais alta qualidade, os quais podem ser reciclados e reutilizados.
- Quando o símbolo de um caixote do lixo com rodas e traçado or uma cruz estiver anexado a um produto, isto signifi ca que o produto se encontra coberto pela Directiva Europeia 2002/96/EC.
- Por favor informe-se sobre o sistema local para a separação e recolha de produtos eléctricos e electrónicos.
- Actúe por favor em conformidade com as suas regras locais e, não se desfaça de produtos velhos conjuntamente com os seus desperdícios.

### **RO - Casarea aparatelor vechi**

- Această siglă (un cos de gunoi încercuit și tăitât) semnifi că faptul că produsul se află sub incidența Directivei Consiliului European 2002/96/ EC.
- Aparatele electrice și electronice nu vor fi aruncate împreună cu gunoiul menajer, ci vor fi predate în vederea reciclării la centrele de colectare special amenajate, indicate de autoritățile naționale sau locale.
- Respectarea acestor cerințe va ajuta la prevenirea impactului negativ asupra mediului înconjurător și sănătății publice.
- Pentru informații mai detaliate referitoare la casarea aparatelor vechi, contactați autoritățile locale, serviciul de salubritate sau distribuitorul de la care ați achiziționat produsul.

### **RU - Утилизация старого устройства**

- Ваше устройство спроектировано и изготовлено из высококачественных Материалов и компонентов, которые можно утилизировать и использовать повторно
- Если товар имеет с зачеркнутым мусорным ящиком на колесах, это означает, что товар соответствует Европейской директиве 2002/96/EC.
- Ознакомьтесь с местной системой раздельного сбора электрических и электронных товаров.
- Утилизируйте старые устройства отдельно от бытовых отходов. Правильная утилизация вашего товара позволит предотвратить возможные отрицательные последствия для окружающей среды и человеческого здоровья.

### **SE - Undagörande av din gamla produk**

- Din produkt är designad och tillverkad med material och komponenter av högsta kvalitet, vilka kan återvinnas och återanvändas.
- När den här överstrukna sopkorgen på en produkt, betyder det att produkten täcks av Europeiska Direktiv 2002/96/EC.
- Informera dig själv om lokala återvinnings och sophanteringssystem för elektriska och elektroniska produkter.
- Agera i enlighet med dina lokala regler och släng inte dina gamla produkter tillsammans med ditt normala hushållsavfall. Korrekt sophantering av din gamla produkt kommer att hjälpa till att för naturen och människors häls.

### **SI - Končno odvajanje generatorja**

- Ta generator toplega zraka je bil načrtovan in proizveden z kakovostnimi materiali in sestavni deli se lahko predelujejo za ponovno uporabo.
- Kadar izdelek ima pritrjeno tablico z oznako z velikim zbiralnikom odpadkov z kolesi in ta oznaka je zaznamovana z križem, pomeni, da je izdelek zaščiten z Direktivo Evropske Skupnosti 2002/96/EC.
- Dobro vam priporočamo, da se informirate glede krajevnega sistema za izborno zbiranje električnih in elektronskih izdelkov.
- Vedno upoštevajte veljavne krajevne predpise in nikoli ne odvajajte stare izdelke skupaj z navadnimi hišnimi odpadki. Nepravilno odvajanje teh izdelkov lahko povzroči hude poškodbe osebam in okolju.

BG

CZ

DE

DK

EE

ES

FI

FR

GB

HR

HU

IT

LT

LV

NL

NO

PL

RO

RU

SE

SI

SK

UA

BG

**SK - Likvidácia vášho starého prístroja**

- Keď sa na produkte nachádza tento symbol prečiarknutej smetnej nádoby s kolieskami, znamená to, že daný produkt vyhovuje európskej Smernici č 2002/96/EC.

DE

- Všetky elektrické a elektronické produkty by mali byť zlikvidované oddelené od komunálneho odpadu prostredníctvom na to určených zberných zariadení, ktoré boli ustanovené vládou alebo orgánmi miestnej správy.

DK

- Správnou likvidáciou starých zariadení pomôžete predchádzať potenciálnym negatívnym následkom pre prostredie a ľudské zdravie.

EE

- Podrobnejšie informácie o likvidácii starých zariadení nájdete na miestnom úrade, v službe na likvidáciu odpadu alebo u predajcu, kde ste tento produkt zakúpili.

ES

**TR - Ürünün bertaraf edilmesi**

- Bu ürün, dönüştürülmesi ve yeniden kullanımı mümkün yüksek kaliteli malzeme ve komponentler ile tasarlanmıştır ve üretilmiştir.

FI

- Bir ürüne, x isareti ile isaretlenmiş tekerlekli bir bidon sembolü yapıştırılmış ise bu, ürünün 2002/96/EC Avrupa Direktifi uyarınca korunduğu anlamına gelir.

FR

- Elektrik ve elektronik ürünler için ayrıştırılmış toplama mahalli sistemine ilişkin bilgi almanız rica edilir.

GB

- Yürürlükteki mevzuata uyunuz ve eski ürünleri normal ev atıkları ile birlikte bertaraf etmeyiniz. Ürünün doğru bertaraf edilmesi, çevre ve insan sağlığı üzerinde olası olumsuz sonuçların önlenmesine katkıda bulunur.

HR

HU

IT

LT

LV

NL

NO

PL

RO

RU

SE

SI

SK

UA

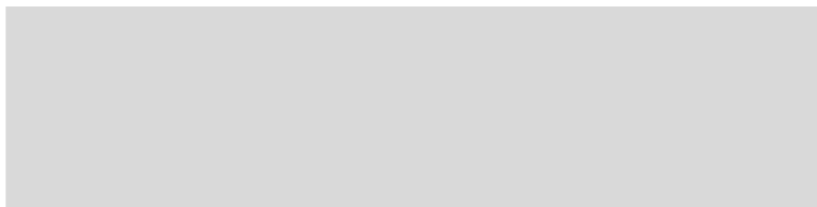
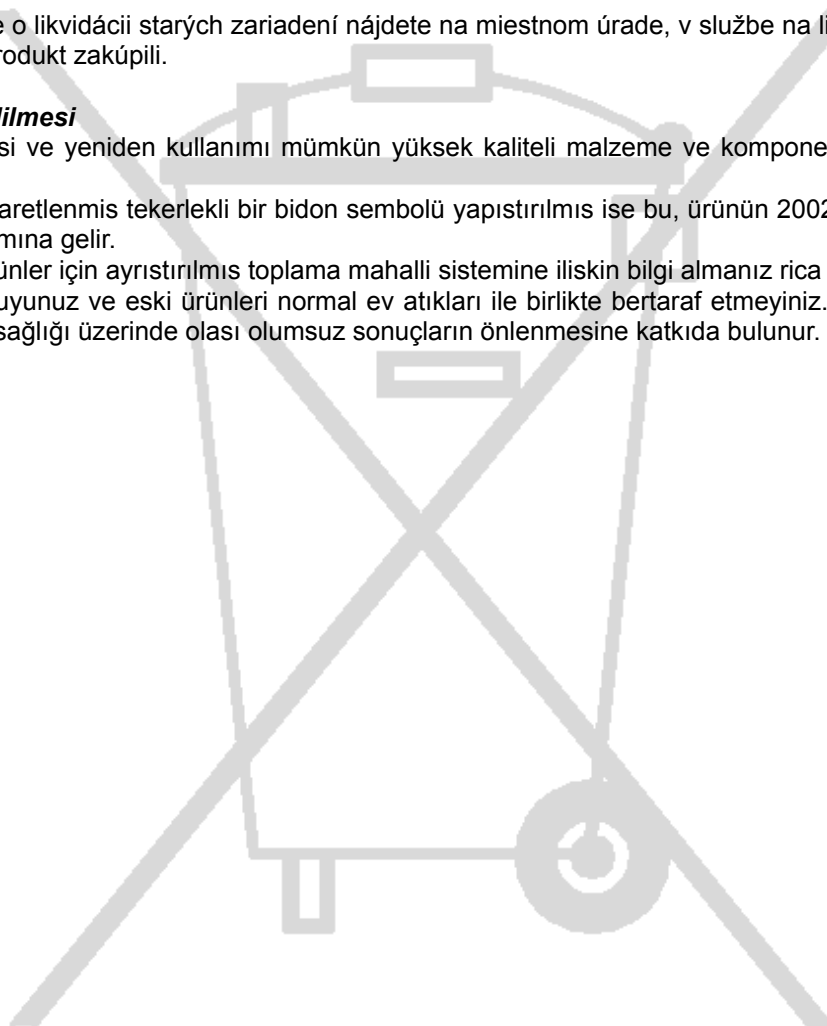

**NOTE:**

**BG**

**CZ**

**DE**

**DK**

**EE**

**ES**

**FI**

**FR**

**GB**

**HR**

**HU**

**IT**

**LT**

**LV**

**NL**

**NO**

**PL**

**RO**

**RU**

**SE**

**SI**

**SK**

**UA**



**BG** **NOTE:**

**CZ**

**DE**

**DK**

**EE**

**ES**

**FI**

**FR**

**GB**

**HR**

**HU**

**IT**

**LT**

**LV**

**NL**

**NO**

**PL**

**RO**

**RU**

**SE**

**SI**

**SK**

**UA**