

WORCRAFT
PROFESSIONAL

CVC-S20Li-20L

SK

Akumulátorový vysávač

CZ

Akumulátorový vysavač

HU

Akumulátoros porszívó

RO

Aspirator portabil

EN

Cordless vacuum cleaner



-
- **Návod na pouzite**
 - **Návod k pouziti**
 - **Használati utasítás**
 - **Instrucțiuni de utilizare**
 - **Instruction manual**
-

ZGMWW-8052020-JZ



2

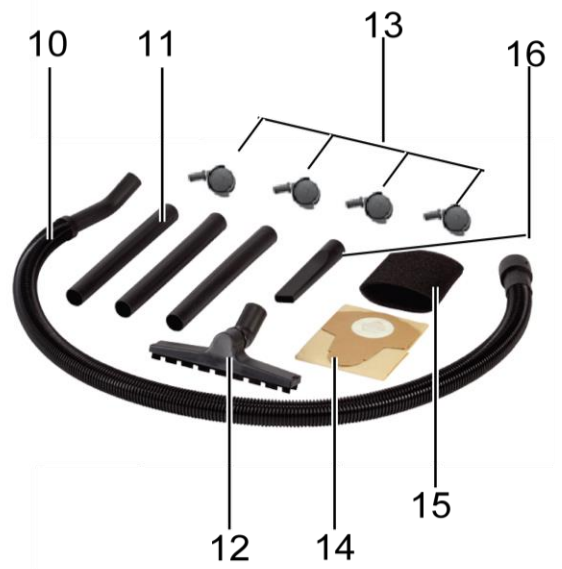
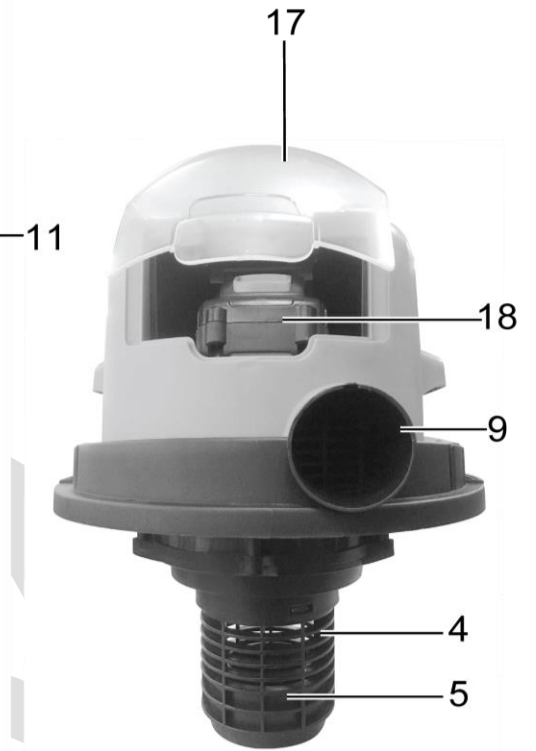
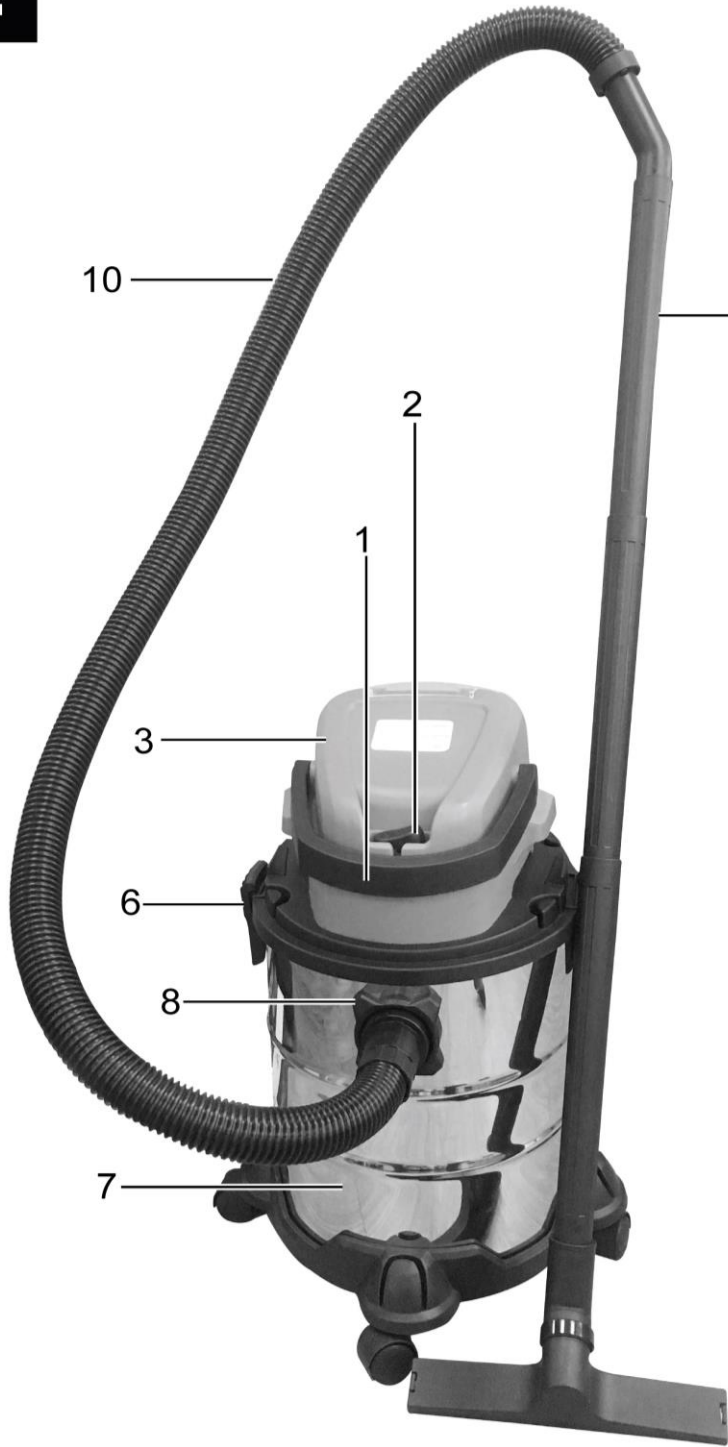

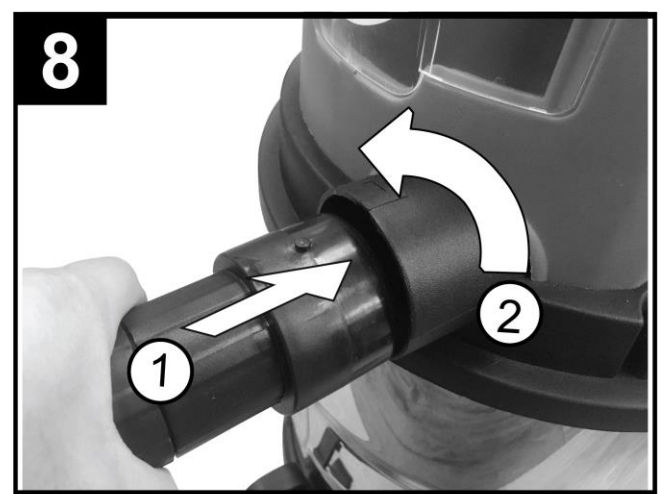
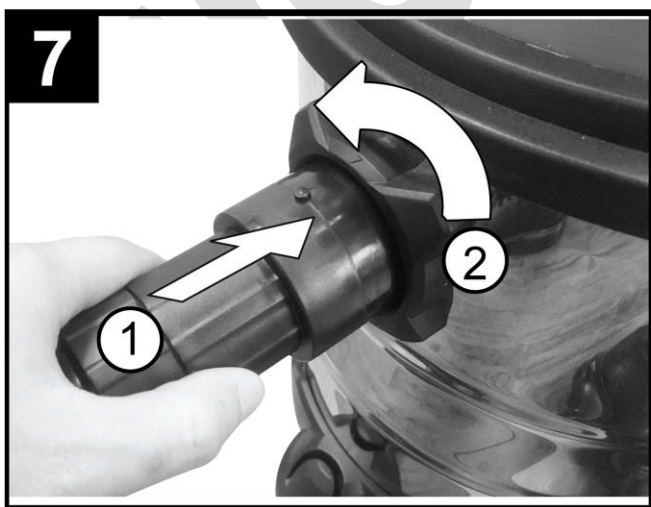
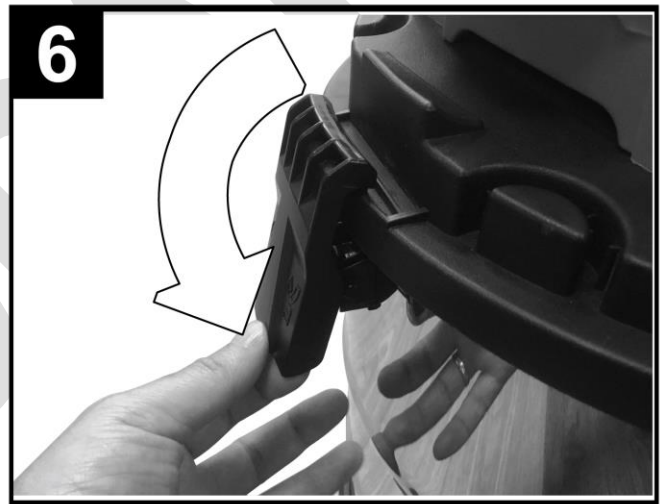
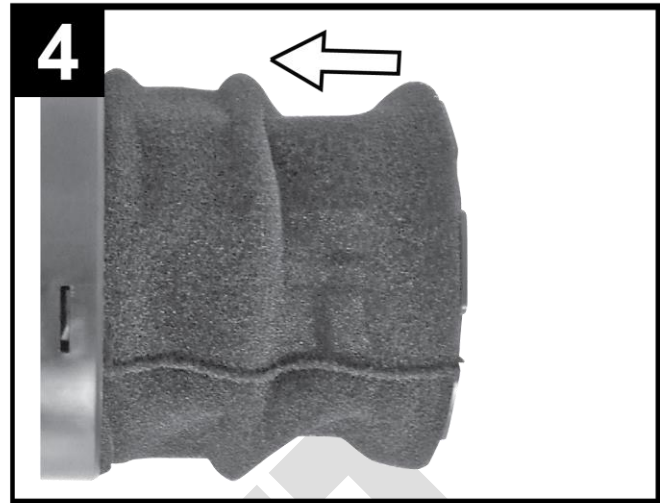

9

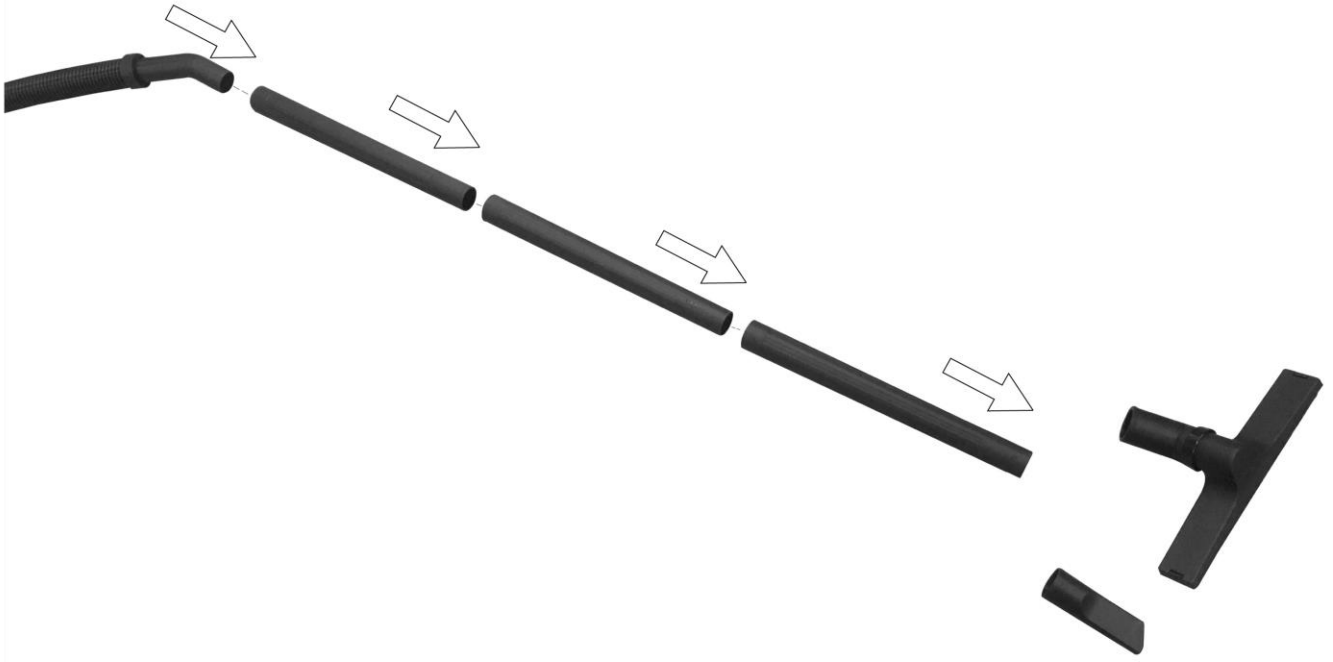

10

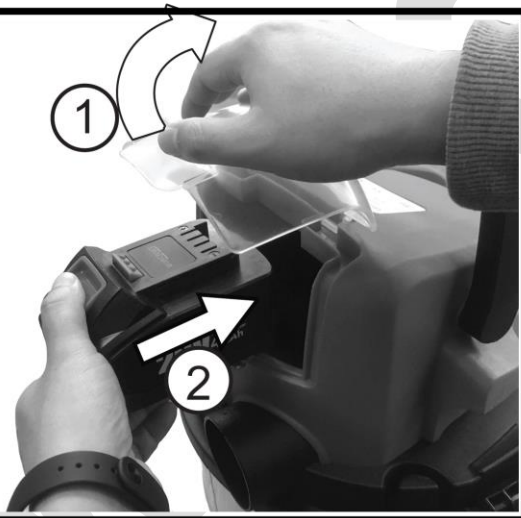

11

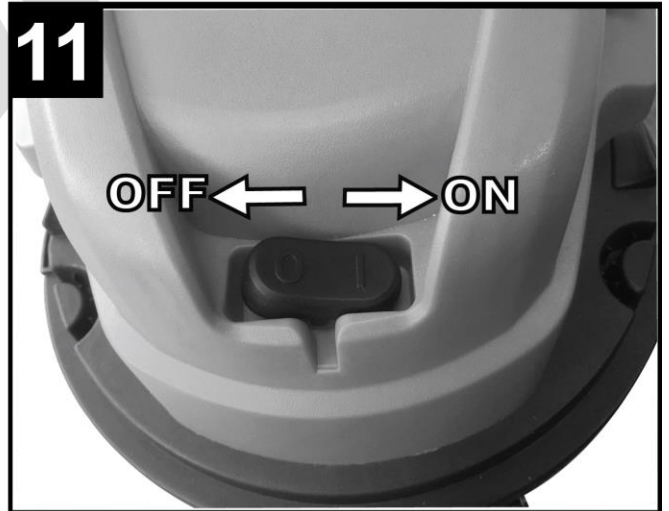

AKUMULÁTOROVÝ VYSÁVAČ

POUŽITIE:

Zariadenie je určené na mokré a suché vysávanie. Nepoužívajte ho na vysávanie horľavých, výbušných alebo zdraviu škodlivých látok.

Zariadenie používajte iba na predpísané účely. Akékoľvek iné použitie je považované ako prípad nesprávneho použitia. Používateľ/obsluha a nie výrobca bude zodpovedný za akékoľvek poškodenie, alebo zranenia spôsobené týmto nesprávnym používaním. Pamätajte si, že toto zariadenie nebolo navrhnuté pre komerčné alebo priemyselné používanie. Záruka nebude platná pokiaľ bude zariadenie používané na komerčné, priemyselné alebo podobné účely.



TECHNICKÉ PARAMETRE:





	NAPATIE	20 V
	KAPACITA	4 Ah
	PRIETOK VZDUCHU	65 m ³ / h
	ZBERNÁ NÁDOBA	Nerezová oceľ 20 l
	PODTLAK	8 kPa
	NASÁVACIA HADICA	1,5 m Ø 32 mm
	HMOTNOSŤ	4 kg
	PRÍSLUŠENSTVO	Hlavica na podlahu
		3 Predlžovacie trubice
		1,5 m nasávací hadica
		Zberné vrecúško
		Penový filter
		Úzka hlavica

ČASTI VÝROBKU:

1	Rukoväť	2	ON / OFF switch
3	Vrchná časť vysávača	4	Filtračný kôš
5	Bezpečnostný plavákový ventil	6	Zaistovací hák
7	Zberná nádoba	8	Prípojka nasávacej hadice (vysávanie)
9	Prípojka nasávacej hadice (fúkanie)	10	Nasávací hadica
11	Predlžovacie trubice	12	Hlavica na podlahu
13	Kolieska	14	Zberné vrecúško
15	Penový filter	16	Úzka hlavica
17	Kryt akumulátora	18	Akumulátor (nie je súčasťou balenia)

VYSVETLIVKY SYMBOLOV:

	Všeobecné upozornenie na nebezpečenstvo.
	Prečítajte si návod na použitie.

	Nepracujte v daždi, ani nenechávajte zariadenie vonku ak prší.
	Výrobok je v súlade s platnými európskymi smernicami a bola vykonaná metóda hodnotenia zhody týchto smerníc.
	Nevyhadzujte do bežného domového odpadu. Namiesto toho, ekologicky prijateľnou cestou sa obráťte na recyklačne strediska. Prosím venujte starostlivosť ochrane životného prostredia.
	Noste respiračné rúško.
	UPOZORNENIE! Pred začatím akejkoľvek kontroly alebo údržby, zariadenie vypnite a vytiahnite z neho akumulátor, aby ste zabránili jeho nechcenému spusteniu a následnému možnému poraneniu.

VŠEOBECNÉ BEZPEČNOSTNÉ POKYNY PRE ELEKTRICKE NÁRADIE:

- **UPOZORNENIE!** Prečítajte si bezpečnostné upozornenia, inštrukcie, vyobrazenia a technické údaje poskytované s týmto elektrickým náradím. Porušenie dodržiavania všetkých inštrukcií uvedených ďalej v texte môže mať za následok úraz elektrickým prúdom, požiar a/alebo ťažké ublíženie na zdraví.

1) BEZPEČNOSŤ PRACOVNÉHO PROSTREDIA:

- Pracovisko je potrebné udržiavať v čistote a dobre osvetlené. Neporiadok a tmavé priestory bývajú príčinou nehôd.
- Nepoužívajte elektrické náradie v prostredí, kde hrozí nebezpečenstvo výbuchu, kde sa vyskytujú horľavé kvapaliny, plyny alebo prach. V elektrickom náradí vznikajú iskry, ktoré môžu zapáliť prach alebo výpary.
- Pri používaní elektrického náradia zabráňte v prístupe deťom a ďalším osobám. Ak budete rušení, môžete stratiť kontrolu nad vykonávanou činnosťou.

2) ELEKTRICKÁ BEZPEČNOSŤ:

- Vidlica napájacieho kábla elektrického náradia musí zodpovedať sieťovej zásuvke. Nikdy akýmkoľvek spôsobom neupravujte el. prívodný kábel. Náradie, ktoré má na vidlici prívodnej šnúry ochranný kolík, nikdy nepripájajte rozdvojkami alebo inými adaptérmí. Nepoškodené vidlice a zodpovedajúce zásuvky znížia nebezpečenstvo úrazu elektrickým prúdom. Poškodené alebo zamotané prívodné káble zvyšujú nebezpečenstvo úrazu elektrickým prúdom. Ak sa sieťová šnúra poškodí, musí sa nahradiť osobitou sieťovou šnúrou, ktorú možno dostať u výrobcu alebo jeho obchodného zástupcu.
- Obsluha sa nesmie telom dotýkať uzemnených predmetov, ako je napr. potrubie, teleso ústredného vykurovania, sporáky a chladničky. Nebezpečenstvo úrazu elektrickým prúdom je väčšie, ak je vaše telo spojené so zemou.
- Nevystavujte elektrické náradie dažďu, vlhku alebo vode. Elektrického náradia sa nikdy nedotýkajte mokrými rukami. Elektrické náradie nikdy neumývajte pod tečúcou vodou ani ho neponárajte do vody.
- Kábel sa nesmie nadmerne zaťažovať. Kábel nikdy nepoužívajte na prenášanie, ťahanie alebo vyťahovanie vidlice elektrického náradia. Kábel nesmie byť vystavený pôsobeniu tepla, oleja, ostrých hrán alebo pohyblivých dielov. Poškodené alebo zapletené káble zvyšujú riziko úrazu elektrickým prúdom.
- Nikdy nepracujte s náradím, ktoré má poškodený el. kábel príp. vidlicu, alebo spadlo na zem a je akýmkoľvek spôsobom poškodené.
- Pri používaní elektrického náradia vo vonkajšom prostredí používajte predlžovací kábel vhodný na vonkajšie použitie. Používanie šnúry vhodnej na vonkajšie použitie znižuje riziko úrazu elektrickým prúdom
- Ak používate elektrické náradie vo vlhkých priestoroch, používajte napájanie chránené prúdovým chráničom (RCD). Používanie RCD obmedzuje nebezpečenstvo úrazu elektrickým prúdom. Pojem „prúdový chránič (RCD)“ môže byť nahradený pojmom „hlavný istič obvodu (GFCI)“ alebo „istič unikajúceho prúdu (ELCB)“.
- Držte el. ručné náradie výlučne za izolované plochy určené na uchopenie, pretože pri prevádzke môže dôjsť ku kontaktu rezacieho či vŕtacieho príslušenstva so skrytým vodičom alebo vlastnou šnúrou.

3) BEZPEČNOSŤ OSÔB:

- Pri používaní elektrického náradia buďte pozorní a ostražitý, venujte maximálnu pozornosť činnosti, ktorú práve prevádzate. Sústreďte sa na prácu. Nepracujte s elektrickým náradím ak ste unavení, alebo ste pod vplyvom drog, alkoholu alebo liekov. Aj chvíľková nepozornosť pri používaní elektrického náradia môže viesť k vážnemu poraneniu osôb. Pri práci s el. náradím nejedzte, nepite a nefajčite.
- Používajte ochranné pomôcky. Vždy používajte ochranu očí. Používajte ochranné prostriedky odpovedajúce druhu práce, ktorú prevádzate. Ochranné pomôcky ako napr. respirátor, bezpečnostná obuv s protišmykovou úpravou, pokrývka hlavy alebo ochrana sluchu, používané v súlade s podmienkami práce, znižujú riziko poranenia osôb.
- Vyvarujte sa neúmyselnému zapnutiu el. náradia. Neprenášajte el. náradie, ktoré je pripojené k elektrickej sieti, s prstom na vypínači alebo na spúšti. Pred pripojením k elektrickému napätiu sa uistite, či vypínač alebo spúšť sú v polohe „vypnuté“. Prenášanie el. náradia s prstom na vypínači alebo pripájanie vidlice el. náradia do zásuvky zo zapnutým vypínačom môže byť príčinou vážnych úrazov.
- Pred zapnutím el. náradia odstráňte všetky nastavovacie kľúče a nástroje. Nastavovací kľúč alebo nástroj, ktorý zostane pripevnený k otáčajúcej sa časti elektrického náradia môže byť príčinou poranenia osôb.
- Vždy udržiajte stabilný postoj a rovnováhu. Pracujte len tam, kam bezpečne dosiahnete. Nikdy nepreceňujte vlastnú silu. Nepoužívajte elektrické náradie, ak ste unavení.
- Obliekajte sa vhodným spôsobom. Používajte pracovné oblečenie. Nenoste voľné oblečenie ani šperky. Dbajte na to, aby sa vaše vlasy, oblečenie, rukavice alebo iná časť Vášho tela nedostala do prílišnej blízkosti rotujúcich alebo rozpálených častí el. náradia.
- Pripojte el. náradie k odsávaniu prachu. Ak má el. náradie možnosť pripojenia zariadenia na zachytávanie alebo odsávanie prachu, uistite sa, že došlo k jeho riadnemu pripojeniu a používaniu. Použitie takýchto zariadení môže obmedziť nebezpečenstvo vznikajúce prachom.
- Pevne upevnite obrobok. Použite stolársku svorku alebo zverák pre upevnenie obrobku, ktorý budete obrábať.
- Nepoužívajte akékoľvek náradie ak ste pod vplyvom alkoholu, drog, liekov alebo iných omamných či návykových látok.
- Zariadenie nie je určené na použitie osobami (vrátane detí) so zníženými fyzickými, zmyslovými alebo mentálnymi schopnosťami alebo s nedostatkom skúseností a znalostí, pokiaľ nie sú pod dozorom alebo nedostali pokyny ohľadom použitia zariadenia od osoby zodpovednej za ich bezpečnosť. Deti musia byť pod dozorom, aby ste sa uistili, že sa nehrajú so zariadením.

4) POUŽÍVANIE A ÚDRŽBA ELEKTRICKÉHO NÁRADIA:

- El. náradie vždy odpojte od el. siete v prípade akéhokoľvek problému pri práci, pred každým čistením alebo údržbou, pri každom presune a pri ukončení činnosti! Nikdy nepracujte s el. náradím, ak je akýmkoľvek spôsobom poškodené.
- Ak začne náradie vydávať abnormálny zvuk alebo zápach, okamžite ukončite prácu.
- Elektrické náradie nepreťažujte. Elektrické náradie bude pracovať lepšie a bezpečnejšie, ak s ním budete pracovať v otáčkach, pre ktoré bolo navrhnuté. Používajte správne náradie, ktoré je určené pre danú činnosť. Vhodné náradie bude dobre a bezpečne vykonávať prácu, pre ktorú bolo vyrobené.
- Nepoužívajte elektrické náradie, ktoré nemožno bezpečne zapnúť a vypnúť ovládacím vypínačom. Používanie takého náradia je nebezpečné. Poškodený vypínač musí byť opravený certifikovaným servisom.
- Odpojte náradie od elektrickej siete predtým, než začnete prevádzať jeho nastavenie, výmenu príslušenstva alebo údržbu. Toto opatrenie obmedzí nebezpečenstvo náhodného spustenia.
- Nepoužívané elektrické náradie uschovajte tak, aby bolo mimo dosahu detí a nepovolaných osôb. Elektrické náradie v rukách neskúsených užívateľov môže byť nebezpečné. Elektrické náradie skladujte na suchom a bezpečnom mieste.
- Starostlivo udržiajte elektrické náradie v dobrom stave. Pravidelne kontrolujte nastavenie pohybujúcich sa častí a ich pohyblivosť. Kontrolujte či nedošlo k poškodeniu ochranných krytov alebo iných častí, ktoré môžu ohroziť bezpečnú funkciu elektrického náradia. Ak je náradie poškodené, pred ďalším použitím zaistite jeho opravu. Mnoho úrazov je spôsobené nesprávnou údržbou elektrického náradia.
- Rezacie nástroje udržiajte ostré a čisté. Správne udržiavané a naostrené nástroje uľahčujú prácu,

obmedzujú nebezpečenstvo úrazu a práca s nimi sa lepšie kontroluje. Použitie iného príslušenstva než toho, ktoré je uvedené v návode na obsluhu alebo doporučené dovozcom môže spôsobiť poškodenie náradia a byť príčinou úrazu.

- Elektrické náradie, príslušenstvo, pracovné nástroje atď. používajte v súlade s týmito pokynmi a takým spôsobom, ktorý je predpísaný pre konkrétne elektrické náradie a to s ohľadom na dané podmienky práce a druh prevádzanej práce. Používanie náradia na iné účely, než pre aké je určené, môže viesť k nebezpečným situáciám.

5) POUŽÍVANIE AKUMULÁTOROVÉHO NÁRADIA:

- Pred vložením akumulátoru sa uistite, že je vypínač v polohe „0-vypnuté“. Vloženie akumulátoru do zapnutého náradia môže byť príčinou nebezpečných situácií.

- K nabíjaniu akumulátora používajte len nabíjačky predpísané výrobcom. Použitie nabíjačky pre iný typ akumulátoru môže mať za následok jeho poškodenie a vznik požiaru.

- Používajte iba akumulátory určené pre dané náradie. Použitie iných akumulátorov môže byť príčinou úrazu alebo vzniku požiaru.

- Ak nie je akumulátor používaný, uschovávajte ho oddelene od kovových predmetov ako sú svorky, kľúče, skrutky a iné drobné kovové predmety, ktoré by mohli spôsobiť spojenie jedného kontaktu akumulátoru s druhým. Vyskratovanie akumulátoru môže zapríčiniť úraz, popáleniny alebo vznik požiaru.

- S akumulátormi zaobchádzajte šetrne. Pri nešetrnom zaobchádzaní môže z akumulátoru uniknúť chemická látka. Vyvarujte sa kontaktu s ňou. Ak predsa dôjde ku kontaktu s touto chemickou látkou, vymyte postihnuté miesto prúdom tečúcej vody. Ak sa chemická látka dostane do očí, vyhľadajte ihneď lekársku pomoc. Chemická látka z akumulátoru môže spôsobiť vážne poranenie.

- Akumulátor alebo náradie sa nesmie vystavovať ohňu alebo nadmernej teplote. Vystavenie ohňu alebo teplote vyššej ako 130°C môže spôsobiť výbuch.

- Akumulátor alebo náradie, ktoré sú poškodené alebo prestavané, sa nesmie používať. Poškodené alebo upravené akumulátory sa môžu chovať nepredvídateľne, a môžu tak spôsobiť oheň, výbuch alebo nebezpečenstvo úrazu.

BEZPEČNOSTNÉ POKYNY PRE AKUMULÁTOROVÝ VYSÁVAČ:

- Toto zariadenie nie je určené na používanie osobami (vrátane detí) s obmedzenými fyzickými, zmyslovými alebo mentálnymi schopnosťami, prípadne nedostatkom skúsenosti a znalosti, pokiaľ to nevykonávajú pod dohľadom alebo nezískali pokyny týkajúce sa používania zariadenia od osoby, ktorá je zodpovedná za ich bezpečnosť. Deti musia byť pod dohľadom, aby sa zaručilo, že sa so zariadením nebudú hrať.

- Deti nemôžu vykonávať čistenie a údržbu zariadenia bez dohľadu dospeléj osoby.

- Vysávač nikdy nepoužívajte bez namontovaného filtra. V prípade, že je filter poškodený ho vymeňte.

- **UPOZORNENIE!** V prípade dlhších pracovných prestávok vypnite zariadenie pomocou ON / OFF vypínača a vytiahnite akumulátor zo zariadenia.

- Akumulátorový vysávač počas prevádzky nikdy nenechávajte bez dozoru.

- Chráňte zariadenie pred extrémnym počasím, vlhkosťou a horúčavou.

- Pred každým použitím zariadenie skontrolujte či nie je poškodené.

- Vysávač vždy vypnite a vytiahnite z neho akumulátor v prípade akéhokoľvek problému pri práci, pred každým čistením alebo údržbou, pri každom presune a po ukončení činnosti! Nikdy nepracujte s vysávačom, ak je akýmkoľvek spôsobom poškodený. Vysávač sami neotvárajte a nechajte ho opravovať len v autorizovanom servisnom stredisku.

- Len čo začne vystupovať z vysávača pena alebo voda, vysávač ihneď vypnite a vyprázdňte zbernú nádobu vysávača. Vysávač by sa mohol inak poškodiť.

- Ak začne vysávač vydávať abnormálny zvuk alebo zápach, okamžite ukončíte prácu.

- Nepoužívajte vysávač, ktorý nemožno bezpečne zapnúť a vypnúť ovládacím vypínačom. Používanie takého zariadenia je nebezpečné. Poškodený vypínač musí byť opravený autorizovaným servisným strediskom.

- **NEBEZPEČENSTVO! Nebezpečenstvo výbuchu!** Určité látky môžu v dôsledku rozvírenia nasávaného vzduchu vytvoriť výbušné pary alebo zmesi! Nikdy nevysávajte nasledovné látky:

➤ Výbušné alebo horľavé plyny, kvapaliny a prach.

- Reaktívny kovový prach (napr. hliník, magnézium, zinok) v spojení so silne alkalickými a kyslými čistiacimi prostriedkami.
 - Horúce, horiace alebo žeravé predmety s teplotu nad 40°C. Pri teplotách nad 40 °C hrozí riziko požiaru.
 - Prach škodlivý zdraviu (trieda prachu L, M, H).
- Je zakázané používať akumulátorový vysávač v priestoroch so zvýšením nebezpečenstvom výbuchu.
 - Nasávaciu hadicu neskladajte, neťahajte za ňu vysávač ani po nej nestúpajte.
 - Pravidelne čistite bezpečnostný plavákový ventil a kontrolujte, či nie je poškodený. Inak by to mohlo negatívne ovplyvniť jeho činnosť.
 - Zbernú nádobu je potrebné pred a po každom použití vyprázdniť a vyčistiť.
 - Vysávač skladujte na suchom a bezpečnom mieste mimo dosahu detí.
 - Vysávač nepoužívajte ako trvalé odsávacie zariadenie.

BEZPEČNOSTNÉ POKYNY PRE AKUMULÁTOR A NABÍJAČKU:

- Pred prvým použitím akumulátora a nabíjačky si pozorne prečítajte návod na obsluhu.
1. Overte, či elektrický prúd, ktorý je k dispozícii vo vašej sieti, je zhodný s tým, ktorý je uvedený na nabíjačke akumulátora.
 2. Nedovoľte aby vlhkosť, dážď či striekajúca voda dosiahli na miesto nabíjania akumulátora.
 3. Nenabíjajte akumulátor, keď je teplota pod 10 °C alebo nad 40 °C. Nabíjanie akumulátora pri extrémnych teplotách môže znížiť jeho životnosť.
 4. S poškodeným akumulátorom, ktorý už nemožno nabiť, treba zaobchádzať ako s nebezpečným odpadom. Neodhadzujte akumulátor do smetí, ohňa ani vody.
 5. Používajte len akumulátor a nabíjačku schválenú výrobcom pre použitie v daných zariadeniach.
 6. Udržujte nabíjačku čistú, mimo prachu a nečistôt.
 7. Vždy odstráňte akumulátor pred opravou zariadenia.
 8. Prekryte kontakty akumulátora, aby ste predišli skratu.
 9. Vyhnite sa nebezpečenstvu výbuchu!
 10. Nefajčite počas nabíjania akumulátora alebo na mieste jeho uskladnenia. Z pokazených akumulátorov môže unikať výbušný plyn vodík ktorý sa môže vznietiť od otvoreného plameňa alebo iskry.
 11. V prípade požiaru sa snažte uhasiť oheň.
 12. Akumulátor a nabíjačka sa priebehu nabíjania mierne zahrievajú.

Chemické nebezpečenstvo:

Neotvárajte obal akumulátora. Chráňte akumulátor pred nárazom. Ak dôjde k vytečeniu elektrolytu z akumulátora, je nevyhnutné zabrániť styku s pokožkou. Ak predsa príde ku kontaktu elektrolytu s pokožkou, opláchnite postihnuté miesto ihneď s vodou. V prípade, že sa vám elektrolyt dostane do očí, okamžite vyhľadajte lekára.

Nabíjanie:

Pripojte k zdroju napájania 230 V a spojte nabíjací kábel s nabíjacím modulom. Vložte batériu do nabíjačky, uistite sa, že je polarita (+ / -) správna! Keď je batéria nabíjaná, svieti červená kontrolka. Dôležité: ak sa červená kontrolka nerozsvieti okamžite po vložení batérie, ktorá bola práve používaná, odpojte batériu a vložte ju po niekoľkých minútach do nabíjačky späť. Bežný čas nabíjania je okolo 1 – 1,5 hodín. Po tejto dobe nabíjacie zariadenie zaistí, že sa dosiahol plne nabitého stavu. Batéria je tepelnou poistkou chránená proti prebitiu, preto môže v nabíjačke zostať dlhší čas bez poškodenia (však, nie dlhšie ako 24 hodín). Zahriatie batérie a nabíjacieho zariadenia na konštantnú teplotu je normálne a nie je známkou poškodenia. Podstatne skrátenej prevádzkový čas batérie znamená, že musí byť batéria vymenená.

MONTÁŽ A POUŽITIE:

Pred začatím montáže, zariadenie vypnite a vyťahnite akumulátor zo zariadenia, aby ste zabránili jeho nechcenému spusteniu a následnému možnému poraneniu.

MONTÁŽ KOLIESOK (OBR. 3):

- Namontujte kolieska (13) do príslušných úchytiak na spodnej strane zbernej nádoby (7).

MONTÁŽ PENOVÉHO FILTRA (OBR. 4):

- Pri mokrom vysávaní nasuňte dodaný penový filter (15) na filtračný kôš.

MONTÁŽ ZBERNÉHO VRECÚŠKA (OBR. 5):

- Pri suchom vysávaní odporúčame namontovať zberne vrecúško (14).
- Montáž vykonáte nasunutím zberného vrecúška (14) na vysávací otvor.
- Zberne vrecúško uľahčuje likvidáciu nasávaného prachu.

MONTÁŽ VRCHNEJ ČASTI VYSÁVAČA (OBR. 6):

- Vrchná časť vysávača (3) je upevnená k zbernej nádobe (7) pomocou zaistovacieho háku (6).
- Pre odmontovanie vrchnej časti vysávača (3), najprv odistite zaistovací hák (6) a následne odmontujte vrchnú časť vysávača (3).
- Pri montáži vrchnej časti vysávača (3) k zbernej nádobe (7) sa uistite, že zaistovací hák (6) správne zapadol na svoje miesto.

PRIPOJENIE NASÁVACEJ HADICE (OBR. 7 a 8):

- Vložte nasávaciu hadicu (10) do príslušnej prípojky pre nasávaciu hadicu. Otočte nasávacou hadicou v smere hodinových ručičiek, aby ste ju upevnili.

MONTÁŽ PREDLŽOVACÍCH TRUBÍC A HLAVÍC (OBR. 9):

- Na nasávaciu hadicu namontujte predlžovacie trubice a vhodnú hlavicu v závislosti od druhu práce, ktorú chcete vykonávať.
- Hlavica na podlahu použite na vysávanie stredne veľkých a veľkých plôch.
- Úzku hlavicu použite na vysávanie v rohoch, hranách a iných ťažko dostupných oblastiach.

MONTÁŽ A DEMONTÁŽ AKUMULÁTORA (OBR. 10):

- Používajte len originálne lítiovo-iónové akumulátory s napätím, ktoré je uvedené na štítku Vášho ručného elektrického náradia. Používanie iných akumulátorov môže mať za následok poranenie a nebezpečenstvo požiaru.
- Otvorte ochranný kryt akumulátora (17).
- Zasuňte nabitý akumulátor z prednej strany do pätky ručného elektrického náradia. Akumulátor do pätky úplne zatlačte tak, aby bol spoľahlivo zaaretovaný.
- Pre demontáž akumulátora otvorte ochranný kryt akumulátora (17) následne stlačte uvoľňovacie tlačidlo a akumulátor vyberte zo zariadenia potiahnutím smerom dozadu.

ZAPNUTIE/ VYPNUTIE (OBR. 11):

- Pre zapnutie vysávača stlačte ON/OFF vypínač do polohy „I“.
- Pre vypnutie vysávača stlačte ON/OFF vypínač do polohy „O“.

VYSÁVANIE NA MOKRO:

- Vysávač je vybavený bezpečnostným plavákovým ventilom. Keď sa dosiahne maximálna výška naplnenia, sací výkon sa zníži a zvýši sa hlučnosť zariadenia. Vysávač okamžite vypnite a vyprázdňte zbernú nádobu vysávača.

FUNKCIA FÚKANIA:

- V prípade potreby najprv z nasávacej hadice (10) odmontujte hlavicu na podlahu alebo úzku hlavicu.
- Pripojte nasávaciu hadicu (10) do prípojky nasávacej hadice (9).
- Vysávač zapnite, nasávaciu hadicu nasmerujte na nečistoty a vyfúknite ich.

ÚDRŽBA:

- Správna údržba je základom pre zachovanie pôvodnej účinnosti a prevádzkovej bezpečnosti zariadenia.
- **UPOZORNENIE!** Pred začatím akejkoľvek kontroly alebo údržby, zariadenie vypnite a vyťahnite z neho akumulátor, aby ste zabránili jeho nechcenému spusteniu a následnému možnému poraneniu.
- Zariadenie čistite vždy mäkkou handričkou, najlepšie po každom použití.
- Udržiavajte vetracie otvory v čistote pred prachom a nečistotami. Ak nečistoty nemožno odstrániť, použite mäkkú handričku navlhčenú v mydlovej vode. Nikdy nepoužívajte čistiace prostriedky alebo rozpúšťadlá ako je benzín, alkohol, čpavok a pod! Tieto rozpúšťadlá môžu poškodiť plastové časti výrobku.
- V prípade, ak dôjde k poruche výrobku napríklad opotrebovaním častí, je potrebné kontaktovať autorizované servisné stredisko.

VYPRÁZDNENIE ZBERNEJ NÁDRŽE:

Vysávanie na sucho:

- Odmontujte vrchnú časť vysávača a odstráňte plné zberné vrecúško. Následne namontujte nové zberné vrecúško a namontujte späť vrchnú časť vysávača.

Vysávanie na mokro:

- Odmontujte vrchnú časť vysávača. Zbernú nádobu nakloňte tak aby nazbieraná tekutina mohla odtiecť zo zbernej nádrže.

ČISTENIE PENOVÉHO FILTRA:

- Penový filter (15) opláchnite v mydlovej vode a nechajte ho dôkladne vysušiť.

OCHRANA ŽIVOTNÉHO PROSTREDIA:



Aby sa zariadenie nepoškodilo počas prepravy, je dodávané zabalené v pevnom obale. Väčšina z obalových materiálov je recyklovateľná. Tieto materiály odnesť do zberne na recykláciu. Vyradené zariadenia odovzdajte na predajni. Predajňa zabezpečí likvidáciu ekologickým spôsobom. Vyradené elektrické spotrebiče sú recyklovateľné a nesmú sa vyhadzovať spolu s domácim odpadom! Prosíme vás, aby ste nám aktívne pomáhali zachovať zdroje a chrániť životné prostredie tak, že tento spotrebič zanesiete do zberného strediska (ak máte túto možnosť).

EU VYHLÁSENIE O ZHODE

EU DECLARATION OF CONFORMITY

vydané/issued by

Výrobca/Producer: Suzhou Wise Mechanic Electric Appliance Co.,Ltd
Sídlo/Seated: No.955 Hean Road, Linhu Town, Wuzhong Districe Suzhou, Jiangsu, P.R.C.

Represented by: SLOVAKIA TREND EXPORT - IMPORT, s.r.o.
Sídlo/Seated: Michalovská 87/1414, Sobrance 07301, Slovensko
IČO/ID Nr: 46512250

vyhlasuje na vlastnú zodpovednosť, že následne označené zariadenie na základe svojej koncepcie a konštrukcie, rovnako ako do obehu uvedené vyhotovenie, zodpovedá základným bezpečnostným požiadavkám príslušných legislatívnych predpisov/
hereby declares that this appliance is in compliance with all basic safety requirements of all relevant directives.

Akumulátorový Vysávač / Cordless Vacuum Cleaner Worcraft CVC-S20Li-20L, 20V, Wet&Dry, suché/mokrú vysávanie, priemyselný

Typ: ZGMWW-8052020-JZ
Model: CVC-S20Li-20L

bol navrhnutý a vyrobená v zhode s nasledujúcimi normami/was constructed and produced in compliance with following standards:

EN 60335-2-2:2010+A11:2012+A1:2013
EN 60335-1:2012+AC:2014+A11:2014+A13:2017
EN 62233:2008
EN 55014-1:2017
EN 55014-2:2015
EN 61000-3-2:2014
EN 61000-3-3:2013

a nasledujúcimi predpismi (všetko v platnom znení)/and all relevant directives (all in compliance):

2014/30/EU
2014/35/EU LVD
RoHS 2011/65/EU

Všetky súbory technickej dokumentácie sa nachádzajú k nahliadnutiu na adrese: /All related technical documentation and test report are available for checking at seat of company on following address: Slovakia TREND Export – Import s.r.o, Michalovská 87/1414, 073 01 Sobrance, Slovenská Republika

Last two digits when product has been introduced on market
/ Posledné dve číslice roka, kedy bol výrobok označený značkou CE: 19

SLOVAKIA TREND EXPORT - IMPORT, s.r.o.
Michalovská 87/1414
073 01 SOB RANCE
IČO: 46512250
DIČ: 2023403371



Sobrance 14.5.2019

Dátum a miesto vydania vyhlásenia
Place and date of issue

.....
Vydal/Issued by. Pečiatka/Podpis, Stamp/Signature
Ing. Slavomír Čižmár, sales director/obch.riaditel

WORCRAFT

POWER TOOLS

Záručný list / Warranty

Výrobné číslo:	Dátum predaja:	Podpis a pečiatka predajcu:

Meno zákazníka (názov firmy):	Adresa zákazníka (sídlo firmy):

Zákazník svojím podpisom potvrdzuje, že mu bolo zariadenie predvedené a vysvetlené, že bol oboznámený s návodom na obsluhu, nasadením a užívaním stroja a že mu zariadenie bolo vydané kompletne.	Podpis zákazníka:

Záznamy o reklamáciách- záručných opravách

Dátum prijatia reklamácie:	Dátum ukončenia reklamácie:	Evidenčné číslo reklamácie:	Podpis prevedenej záručnej opravy (Záznam o neoprávnenej reklamácie)	Pečiatka servisného technika:

Podmienky záruky

- Dodávateľ poskytuje na tento výrobok záručnú dobu uvedenú v tomto záručnom liste za podmienok dodržania spôsobu používania a skladovania výrobku v súlade s platnými podmienkami a normami, ako i návodom na obsluhu. Záručná doba začína plynúť od dátumu predaja. Záruka na batérie je 12 mesiacov.
- Predĺžená záručná doba 5 rokov sa poskytuje na výrobok za podmienok, že tento výrobok je dodávateľom označený v zozname výrobkov s predĺženou zárukou, konečným zákazníkom je spotrebiteľ a výrobok nebude používaný na komerčné nasadenie. Predĺžená záruka je podmienená pravidelnými servisnými prehliadkami v autorizovaných servisných strediskách dodávateľa.
- Záručná doba sa predlžuje o dobu, počas ktorej bol výrobok v záručnej oprave a je o tom uvedený záznam v zozname o záručných opravách tohto záručného listu. Právo na záručnú opravu si spotrebiteľ môže uplatniť v niektorom autorizovanom servisnom stredisku, podľa priloženého zoznamu „A“ servisných stredísk. Servisné strediská „B“ prevádzkajú záručné opravy len na výrobky, ktoré boli predané v ich prevádzkach. Zoznam servisných stredísk je pravidelne aktualizovaný u predajcov a na stránke dovozu: www.strendpro.sk.
- Záručné stredisko je povinné zabezpečiť záručnú opravu v zákonom stanovenej lehote. Zákonom stanovená lehota na vybavenie reklamácie začína plynúť nasledujúcim dňom po dátume prijatia reklamácie v servisnom stredisku.
- Bezplatná záručná oprava nemôže byť uplatňovaná ak ide o poruchy, ktoré boli spôsobené používaním výrobku v rozpore s ustanoveniami uvedenými v návode na obsluhu, nesprávnou manipuláciou, mechanickým poškodením, bežným mechanickým opotrebením dielov spôsobeným prevádzkou stroja, vinou obsluhy, živelnou pohromou, neoprávneným zásahom do výrobku, poruchy zapríčinené použitím nevhodných náhradných dielov, použitím nevhodného paliva, a zrejme preťaženie stroja v dôsledku trvalého prekračovania hornej hranice výkonu. Práce spojené s čistením, základnou údržbou, ošetrovaním alebo nastavením zariadenia, ktoré môže viesť k obsluhu a sú uvedené v návode na obsluhu, nespádajú do rozsahu záruky.
- Za bežné opotrebenie dielov sa považuje hlavne opotrebenie: všetkých rotujúcich a pohyblivých častí, rezných častí a ich krytov, strižných skrutiek a klinov, prevodových a klinových remeňov, reťazových prevodov, trecie plochy brzd a spojok, dezény pneumatík a diely bežnej údržby ako sú: vzduchové, hydraulické a olejové filtre, zapalovacie sviečky, olejové a chladiace náplne.
- Z predĺženej záruky sú vyňaté časti strojov a zariadení, na ktoré ich konkrétny výrobca poskytuje kratšiu záruku ako dodávateľ na samotný výrobok, v ktorom sú namontované. Do tejto kategórie častí patria: akumulátory, žiarovky a podobne.
- Právo uplatniť nároky plynúce zo záruky má vlastník výrobku, pokiaľ tak urobí najneskôr v posledný deň záručnej doby.
- Pri reklamáciách sa postupuje podľa príslušných ustanovení Občianskeho zákonníka a Zákona o ochrane spotrebiteľa.
- Servisné prehliadky, ktoré sú podmienkou predĺženej 5 ročnej záruky, musia byť prevádzkané len v autorizovanom servisnom stredisku dodávateľa, v pravidelných intervaloch a obdobie medzi jednotlivými prehliadkami nesmie prekročiť dobu 12 mesiacov. Prvá servisná prehliadka musí byť vykonaná najneskôr do 12 mesiacov od dátumu predaja výrobku. Servisné prehliadky vykonávajú servisné strediská v období posledných troch a prvých dvoch mesiacoch kalendárneho roku. Každá servisná prehliadka musí byť zaznamenaná v tomto záručnom liste s uvedeným dátumom prehliadky, podpisom a pečiatkou servisného strediska. Servisnou prehliadkou sa rozumie kontrola stroja, výmena náplní a filtrov podľa odporúčenia výrobcu, výmena opotrebených a poškodených dielov, ktoré môžu ovplyvniť poškodenie alebo opotrebenie iných dielov a samotné nastavenie stroja. Úkon servisnej prehliadky a použitý materiál sa účtuje podľa platného cenníka servisného strediska.

Pri uplatňovaní reklamácie je reklamujúci povinný predložiť k reklamácií čistý výrobok, doklad o kúpe alebo vyplnený a potvrdený záručný list. V prípade predĺženej záruky, záznamy o servisných prehliadkach a daňové doklady za jednotlivé prehliadky. Pri nesplnení niektorej z podmienok predĺženej záruky uvedenej v tomto záručnom liste, sa na výrobok poskytuje záručná doba 2 roky.

ZÁRUČNÝ A POZÁRUČNÝ SERVIS VYKONÁVA SPLNOMOCNENÝ ZÁSTUPCA VÝROBCU

Splnomocnený zástupca výrobcu: Slovakia Trend Export-Import s.r.o., Michalovská 87/1414, 073 01 Sobrance

Fax: (056) 652-2329 Tel: 0915 392 687 E-mail: servis@slovakia-trend.sk

AKUMULÁTOROVÝ VYSAVAČ

POUŽITÍ:

Zařízení je určeno pro mokré a suché vysávání. Nepoužívejte ho k vysávání hořlavých, výbušných nebo zdraví škodlivých látek.

Zařízení používejte pouze na předepsané účely. Jakékoliv jiné použití je považováno jako případ nesprávného použití. Uživatel / obsluha a ne výrobce bude zodpovědný za jakékoliv poškození nebo zranění způsobené tímto nesprávným používáním. Pamatujte si, že toto zařízení nebylo navrženo pro komerční nebo průmyslové použití. Záruka nebude platná pokud bude zařízení používáno pro komerční, průmyslové nebo podobné účely.

TECHNICKÉ PARAMETRY:





	NAPĚTÍ	20 V
	KAPACITA	4 Ah
	PRŮTOK VZDUCHU	65 m ³ / h
	SBĚRNÁ NÁDOBA	Nerezová ocel 20 l
	PODTLAK	8 kPa
	SACÍ HADICE	1,5 m Ø 32 mm
	HMOTNOST	4 kg
	PŘÍSLUŠENSTVÍ	Hlavice na podlahu
		3 Prodlužovací trubice
		1,5 m sací hadice
		Sběrní sáček
		Pěnový filtr
		Úzká hlavice

ČÁSTI VÝROBKU:

1	Rukojeť	2	ON / OFF switch
3	Vrchní část vysavače	4	Filtrační koš
5	Bezpečnostní plovákový ventil	6	Zajišťovací hák
7	Sběrná nádoba	8	Přípojka sací hadice (vysávání)
9	Přípojka sací hadice (foukání)	10	Sací hadice
11	Prodlužovací trubice	12	Hlavice na podlahu
13	Kolečka	14	Sběrní sáček
15	Pěnový filtr	16	Úzká hlavice
17	Kryt akumulátoru	18	Akumulátor (není součástí balení)

VYSVĚTLIVKY SYMBOLŮ:

	Obecné upozornění na nebezpečí.
	Přečtěte si návod k použití.

	Nepracujte v dešti, ani nenechávejte zařízení venku pokud prší.
	Výrobek je v souladu s platnými evropskými směrnici a byla provedena metoda hodnocení shody směrnic.
	Nevyhazujte do běžného domovního odpadu. Namísto toho, ekologicky přijatelnou cestou se obraťte na recyklaci střediska. Prosím věnujte péči ochraně životního prostředí.
	Noste respirační roušku.
	UPOZORNĚNÍ! Před zahájením jakékoliv kontroly nebo údržby, zařízení vypněte a vytáhněte z něj akumulátor, abyste zabránili jeho nechtěnému spuštění a následnému možnému poranění.

OBECNÉ BEZPEČNOSTNÍ POKYNY PRO ELEKTRICKÉ NÁŘADÍ:

- **UPOZORNĚNÍ!** Přečtěte si bezpečnostní upozornění, instrukce, vyobrazení a technické údaje poskytované s tímto elektrickým nářadím. Porušení dodržování všech instrukcí uvedených níže může mít za následek úraz elektrickým proudem, požár a / nebo těžké ublížení na zdraví.

1) BEZPEČNOST PRACOVNÍHO PROSTŘEDÍ:

- Pracoviště je třeba udržovat v čistotě a dobře osvětlené. Nepořádek a tmavé prostory bývají příčinou nehod.
- Nepoužívejte elektrické nářadí v prostředí, kde hrozí nebezpečí výbuchu, kde se vyskytují hořlavé kapaliny, plyny nebo prach. V elektrickém nářadí vznikají jiskry, které mohou zapálit prach nebo výpary.
- Při používání elektrického nářadí zamezte přístupu dětem a dalším osobám. Pokud budete rušeni, můžete ztratit kontrolu nad prováděnou činností.

2) ELEKTRICKÁ BEZPEČNOST:

- Vidlice napájecího kabelu elektrického nářadí musí odpovídat zásuvkám. Nikdy jakýmkoliv způsobem neupravujte el. přívodní kabel. Nářadí, které má na vidlici přívodní šňůry ochranný kolík, nikdy nepřipojujte rozdvojky nebo jinými adaptéry. Nepoškozené vidlice a odpovídající zásuvky sniží nebezpečí úrazu elektrickým proudem. Poškozené nebo zamotané přívodní kabely zvyšují nebezpečí úrazu elektrickým proudem. Pokud se síťová šňůra poškodí, musí se nahradit osobitou síťovou šňůrou, kterou lze dostat u výrobce nebo jeho obchodního zástupce.
- Obsluha se nesmí tělem dotýkat uzemněných předmětů, jako je např. potrubí, těleso ústředního vytápění, sporáky a chladničky. Nebezpečí úrazu elektrickým proudem je větší, pokud je vaše tělo spojené se zemí.
- Nevystavujte elektrické nářadí dešti, vlhku nebo vodě. Elektrického nářadí se nikdy nedotýkejte mokřými rukama. Elektrické nářadí nikdy nemyjte pod tekoucí vodou ani jej neponořujte do vody.
- Kabel se nesmí nadměrně zatěžovat. Kabel nikdy nepoužívejte k přenášení, tahání nebo vytahování vidlice elektrického nářadí. Kabel nesmí být vystaven působení tepla, oleje, ostrých hran nebo pohyblivých dílů. Poškozené nebo zapletené kabely zvyšují riziko úrazu elektrickým proudem.
- Nikdy nepracujte s nářadím, které má poškozený el. kabel příp. vidlici nebo spadlo na zem a je jakýmkoliv způsobem poškozeno.
- Při používání elektrického nářadí ve venkovním prostředí používejte prodlužovací kabel vhodný pro venkovní použití. Použití kabelu vhodného k vnějšímu použití snižuje riziko úrazu elektrickým proudem
- Pokud používáte elektrické nářadí ve vlhkých prostorech, používejte napájení chráněné proudovým chráničem (RCD). Používání RCD omezuje nebezpečí úrazu elektrickým proudem. Pojem "proudový chránič (RCD)" může být nahrazen pojmem "hlavní jistič obvodu (GFCI)" nebo "jistič unikajícího proudu (ELCB)".
- Držte el. ruční nářadí výlučně za izolované plochy určené k uchopení, protože při provozu může dojít ke kontaktu řezacího či vrtacího příslušenství se skrytým řidičem nebo vlastní šňůrou.

3) BEZPEČNOST OSOB:

- Při používání elektrického nářadí buďte pozorní a ostražití, věnujte maximální pozornost činnosti, kterou právě provádíte. Soustřeďte se na práci. Nepracujte s elektrickým nářadím pokud jste unaveni nebo jste pod vlivem drog, alkoholu nebo léků. I chvilková nepozornost při používání elektrického nářadí může vést k

vážnému poranění osob. Při práci s el. nářadím nejezte, nepijte a nekuřte.

- Používejte ochranné pomůcky. Vždy používejte ochranu očí. Používejte ochranné prostředky odpovídající druhu práce, kterou provádíte. Ochranné pomůcky jako např. respirátor, bezpečnostní obuv s protiskluzovou úpravou, pokrývka hlavy nebo ochrana sluchu, používané v souladu s podmínkami práce, snižují riziko poranění osob.

- Vyvarujte se neúmyslnému zapnutí el. nářadí. Nepřenášejte el. nářadí, které je připojeno k elektrické síti, s prstem na vypínači nebo na spoušti. Před připojením k elektrickému napětí se ujistěte, zda vypínač nebo spoušť v poloze "vypnuto". Přenášení el. nářadí s prstem na vypínači nebo připojování vidlice el. nářadí do zásuvky ze zapnutým vypínačem může být příčinou vážných úrazů.

- Před zapnutím el. nářadí odstraňte všechny seřizovací klíče a nástroje. Nastavovací klíč nebo nástroj, který zůstane připevněn k otáčející se části elektrického nářadí může být příčinou poranění osob.

- Vždy udržujte stabilní postoj a rovnováhu. Pracujte jen tam, kam bezpečně dosáhnete. Nikdy nepřeceňujte vlastní sílu. Nepoužívejte elektrické nářadí, pokud jste unavení.

- Oblékejte se vhodným způsobem. Používejte pracovní oblečení. Nenoste volné oblečení ani šperky. Dbejte na to, aby se vaše vlasy, oblečení, rukavice nebo jiná část těla nedostala do přílišné blízkosti rotujících nebo rozpálených částí el. nářadí.

- Připojte el. nářadí k odsávání prachu. Pokud má el. nářadí možnost připojení zařízení na zachycování nebo odsávání prachu, ujistěte se, že došlo k jeho řádnému připojení a používání. Použití takových zařízení může omezit nebezpečí vznikající prachem.

- Pevně upevněte obrobek. Použijte stolařskou svorku nebo svěrák pro upevnění obrobku, který budete obrábět.

- Nepoužívejte jakékoliv nářadí pokud jste pod vlivem alkoholu, drog, léků nebo jiných omamných či návykových látek.

- Zařízení není určeno k použití osobami (včetně dětí) se sníženými fyzickými, smyslovými nebo mentálními schopnostmi nebo s nedostatkem zkušeností a znalostí, pokud nejsou pod dozorem nebo nedostali pokyny ohledně použití zařízení od osoby odpovědné za jejich bezpečnost. Děti musí být pod dozorem, abyste se ujistili, že se nehrají se zařízením.

4) POUŽITÍ A ÚDRŽBA ELEKTRICKÉHO NÁŘADÍ:

- El. nářadí vždy odpojte od el. sítě v případě jakéhokoliv problému při práci, před každým čištěním nebo údržbou, při každém přesunu a při ukončení činnosti! Nikdy nepracujte s el. nářadím, pokud je jakýmkoliv způsobem poškozeno.

- Pokud začne nářadí vydávat abnormální zvuk nebo zápach, okamžitě ukončete práci.

- Elektrické nářadí nepřetěžujte. Elektrické nářadí bude pracovat lépe a bezpečněji, jestliže s ním budete pracovat v otáčkách, pro které bylo navrženo. Používejte správné nářadí, které je určeno pro danou činnost. Vhodné nářadí bude dobře a bezpečně vykonávat práci, pro kterou bylo vyrobeno.

- Nepoužívejte elektrické nářadí, které nelze bezpečně zapnout a vypnout ovládacím vypínačem. Používání takového nářadí je nebezpečné. Poškozený vypínač musí být opraven certifikovaným servisem.

- Odpojte nářadí od elektrické sítě předtím, než začnete provádět jeho nastavení, výměnu příslušenství nebo údržbu. Toto opatření omezí nebezpečí náhodného spuštění.

- Nepoužívané elektrické nářadí uschovejte tak, aby bylo mimo dosah dětí a nepovolaných osob. Elektrické nářadí v ruce nezkušených uživatelů může být nebezpečné. Elektrické nářadí skladujte na suchém a bezpečném místě.

- Pečlivě udržujte elektrické nářadí v dobrém stavu. Pravidelně kontrolujte seřízení pohybujících se částí a jejich pohyblivost. Kontrolujte zda nedošlo k poškození ochranných krytů nebo jiných částí, které mohou ohrozit bezpečnou funkci elektrického nářadí. Pokud je nářadí poškozeno, před dalším použitím zajistěte jeho opravu. Mnoho úrazů je způsobeno nesprávnou údržbou elektrického nářadí.

- Řezací nástroje udržujte ostré a čisté. Správně udržované a naostřené nástroje usnadňují práci, omezují nebezpečí úrazu a práce s nimi se lépe kontroluje. Použití jiného příslušenství než toho, které je uvedeno v návodu k obsluze nebo doporučené dovozce může způsobit poškození nářadí a být příčinou úrazu.

- Elektrické nářadí, příslušenství, pracovní nástroje atd. používejte v souladu s těmito pokyny a takovým způsobem, který je předepsán pro konkrétní elektrické nářadí a to s ohledem na dané podmínky práce a

druh převáděné práce. Používání náradí pro jiné účely, než pro jaké je určeno, může vést k nebezpečným situacím.

5) POUŽITÍ AKUMULÁTOROVÉHO NÁRADÍ:

- Před vložením akumulátoru se ujistěte, že je vypínač v poloze "0-vypnuto". Vložení akumulátoru do zapnutého náradí může být příčinou nebezpečných situací.
- K nabíjení akumulátoru používejte pouze nabíječky předepsané výrobcem. Použití nabíječky pro jiný typ akumulátoru může mít za následek jeho poškození a vznik požáru.
- Používejte pouze akumulátory určené pro dané náradí. Použití jiných akumulátorů může být příčinou úrazu nebo vzniku požáru.
- Pokud není akumulátor používán, uchovávejte ho odděleně od kovových předmětů jako jsou svorky, klíče, šrouby a jiné drobné kovové předměty, které by mohly způsobit spojení jednoho kontaktu akumulátoru s druhým. Vyzkratování akumulátoru může zapříčinit úraz, popáleniny nebo požár.
- S akumulátory zacházejte šetrně. Při nešetrném zacházení může z akumulátoru uniknout chemická látka. Vyvarujte se kontaktu s ní. Pokud přece dojde ke kontaktu s touto chemickou látkou, vymyjte postižené místo proudem tekoucí vody. Pokud se chemická látka dostane do očí, vyhledejte ihned lékařskou pomoc. Chemická látka z akumulátoru může způsobit vážné poranění.
- Akumulátor nebo náradí se nesmí vystavovat ohni nebo nadměrné teplotě. Vystavení ohni nebo teplotě vyšší než 130 ° C může způsobit výbuch.
- Akumulátor nebo náradí, které jsou poškozené nebo přestavěny, se nesmí používat. Poškozené nebo upravené akumulátory se mohou chovat nepředvídatelně, a mohou tak způsobit oheň, výbuch nebo nebezpečí úrazu.

BEZPEČNOSTNÍ POKYNY PRO AKUMULÁTOROVÝ VYSAVAČ:

- Toto zařízení není určeno k používání osobami (včetně dětí) s omezenými fyzickými, smyslovými nebo mentálními schopnostmi, případně nedostatkem zkušenosti a znalosti, pokud to neprovádějí pod dohledem nebo podány instrukce zahrnující použití tohoto přístroje osobou, která je zodpovědná za jejich bezpečnost. Děti musí být pod dohledem, aby se zajistilo, že si se zařízením nebudou hrát.
- Děti nemohou provádět čištění a údržbu zařízení bez dohledu dospělé osoby.
- Vysavač nikdy nepoužívejte bez namontovaného filtru. V případě, že je filtr poškozený ho vyměňte.
- **UPOZORNĚNÍ!** V případě delších pracovních přestávek vypněte zařízení pomocí ON / OFF vypínače a vytáhněte akumulátor ze zařízení.
- Akumulátorový vysavač během provozu nikdy nenechávejte bez dozoru.
- Chraňte zařízení před extrémním počasím, vlhkostí a horkem.
- Před každým použitím zařízení zkontrolujte zda není poškozeno.
- Vysavač vždy vypněte a vytáhněte z něj akumulátor v případě jakéhokoliv problému při práci, před každým čištěním nebo údržbou, při každém přesunu a po ukončení činnosti! Nikdy nepracujte s vysavačem, pokud je jakýmkoli způsobem poškozen. Vysavač sami neotvírejte a nechte ho opravovat pouze v autorizovaném servisním středisku.
- Jakmile začne vystupovat z vysavače pěna nebo voda, vysavač ihned vypněte a vyprázdněte sběrnou nádobu vysavače. Vysavač by mohl jinak poškodit.
- Pokud začne vysavač vydávat abnormální zvuk nebo zápach, okamžitě ukončete práci.
- Nepoužívejte vysavač, který nelze bezpečně zapnout a vypnout ovládacím vypínačem. Používání takového zařízení je nebezpečné. Poškozený vypínač musí být opraven autorizovaným servisním střediskem.
- **NEBEZPEČÍ! Nebezpečí výbuchu!** Určité látky mohou v důsledku rozvíření nasávaného vzduchu vytvořit výbušné páry nebo směsi! Nikdy nevysávejte následující látky:
 - Výbušné nebo hořlavé plyny, kapaliny a prach.
 - Reaktivní kovový prach (např. Hliník, magnézium, zinek) ve spojení se silně alkalickými a kyselými čisticími prostředky.
 - Horké, hořící nebo žhavé předměty s teplotu nad 40 ° C. Při teplotách nad 40 ° C hrozí riziko požáru.
 - Prach škodlivý zdraví (třída prachu L, M, H).
- Je zakázáno používat akumulátorový vysavač v prostorech se zvýšením nebezpečím výbuchu.

- Sací hadici neskládejte, netahejte za ni vysavač ani po ní nestoupejte.
- Pravidelně čistěte bezpečnostní plovákový ventil a kontrolujte, zda není poškozen. Jinak by to mohlo negativně ovlivnit jeho činnost.
- Sběrnou nádobu je třeba před a po každém použití vyprázdnit a vyčistit.
- Vysavač skladujte na suchém a bezpečném místě mimo dosah dětí.
- Vysavač nepoužívejte jako trvalé odsávací zařízení.

BEZPEČNOSTNÍ POKYNY PRO AKUMULÁTOR A NABÍJEČKU:

1. Ověřte, zda elektrický proud, který je k dispozici ve vaší síti, je shodný s tím, který je uveden na nabíječce akumulátoru.
2. Nedovolte aby vlhkost, déšť či stříkající voda dosáhly na místo nabíjení akumulátoru.
3. Nenabíjejte akumulátor, když je teplota pod 10 ° C nebo nad 40 ° C. Nabíjení akumulátoru při extrémních teplotách může snížit jeho životnost.
4. S poškozeným akumulátorem, který již nelze nabít, je třeba zacházet jako s nebezpečným odpadem. Neodhazujte akumulátor do smetí, ohně ani vody.
5. Používejte pouze akumulátor a nabíječku schválenou výrobcem pro použití v daných zařízeních.
6. Udržujte nabíječku čistou, mimo prachu a nečistot.
7. Vždy odstraňte akumulátor před opravou zařízení.
8. Překryjte kontakty akumulátoru, abyste předešli zkratu.
9. Vyhněte se nebezpečí výbuchu!
10. Nekuřte během nabíjení akumulátoru nebo na místě jeho uskladnění. Z zkažených akumulátorů může unikát výbušný plyn vodík který se může vznítit od otevřeného plamene nebo jiskry.
11. V případě požáru se snažte uhasit oheň.
12. Akumulátor a nabíječka se během nabíjení mírně zahřívají.

Chemické nebezpečí:

Neotvírejte obal akumulátoru. Chraňte akumulátor před nárazem. Pokud dojde k vytečení elektrolytu z akumulátoru, je nezbytné zabránit styku s pokožkou. Pokud přece dojde ke kontaktu elektrolytu s pokožkou, opláchněte postižené místo ihned s vodou. V případě, že se vám elektrolyt dostane do očí, okamžitě vyhledejte lékaře.

Nabíjení:

Připojte ke zdroji napájení 230 V a spojte nabíjecí kabel s nabíjecím modulem. Vložte baterii do nabíječky, ujistěte se, že je polarita (+ / -) správná! Když je baterie nabíjena, svítí červená kontrolka. Důležité: pokud se červená kontrolka nerozsvítí okamžitě po vložení baterie, která byla právě používána, odpojte baterii a vložte ji po několika minutách do nabíječky zpět. Běžný čas nabíjení je kolem 1 - 1,5 hodin. Po této době nabíjecí zařízení zajistí, že bylo dosaženo plně nabitého stavu. Baterie je tepelnou pojistkou chráněna proti přebití, proto může v nabíječce zůstat delší dobu bez poškození (nicméně, ne déle než 24 hodin). Zahřátí baterie a nabíjecího zařízení na konstantní teplotu je normální a není známkou poškození. Podstatně zkrácený provozní doba baterie znamená, že musí být baterie vyměněna.

MONTÁŽ A POUŽITÍ:

Před zahájením montáže, zařízení vypněte a vytáhněte akumulátor ze zařízení, abyste zabránili jeho nechtěnému spuštění a následnému možnému poranění.

MONTÁŽ KOLEČEK (OBR. 3):

- Namontujte kolečka (13) do příslušných úchytek na spodní straně sběrné nádoby (7).

MONTÁŽ PĚNOVÉHO FILTRU (OBR. 4):

- Při mokřém vysávání nasuňte dodaný pěnový filtr (15) na filtrační koš.

MONTÁŽ SBĚRNÉHO SÁČKY (OBR. 5):

- Při suchém vysávání doporučujeme namontovat sběrný sáček (14).
- Montáž provedete nasunutím sběrného sáčku (14) na vysavači otvor.
- Střediska odběru sáčků usnadňuje likvidaci nasávaného prachu.

MONTÁŽ HORNÍ ČÁSTI VYSAVAČE (OBR. 6):

- Vrchní část vysavače (3) je upevněna k sběrné nádobě (7) pomocí zajišťovacího háku (6).
- Pro odmontování vrchní části vysavače (3), nejprve odjistěte zajišťovací hák (6) a následně odmontujte vrchní část vysavače (3).
- Při montáži vrchní části vysavače (3) k sběrné nádobě (7) se ujistěte, že zajišťovací hák (6) správně zapadl na své místo.

PŘIPOJENÍ SACÍ HADICE (OBR. 7 A 8):

- Vložte sací hadici (10) do příslušné přípojky pro sací hadici. Otočte nasávací hadicí ve směru hodinových ručiček, abyste ji upevnili.

MONTÁŽ PRODLUŽOVACÍCH TRUBIC A TĚLES (OBR. 9):

- Na sací hadici namontujte prodlužovací trubice a vhodnou hlavici v závislosti na druhu práce, kterou chcete vykonávat.
- Hlavice na podlahu použijte k vysávání středně velkých a velkých ploch.
- Úzkou hlavici použijte k vysávání v rozích, hranách a jiných těžko dostupných oblastech.

MONTÁŽ A DEMONTÁŽ AKUMULÁTORU (OBR. 10):

- Používejte pouze originální lithium-iontové akumulátory s napětím, které je uvedeno na štítku Vašeho elektronářadí. Používání jiných akumulátorů může mít za následek poranění a nebezpečí požáru.
- Otevřete ochranný kryt akumulátoru (17).
- Zasuňte nabitý akumulátor z přední strany do patky elektronářadí. Akumulátor do patky zcela zatlačte tak, aby byl spolehlivě zaaretován.
- Pro demontáž akumulátoru otevřete ochranný kryt akumulátoru (17) následně stiskněte uvolňovací tlačítko a akumulátor vyjměte ze zařízení potáhnutím směrem dozadu.

ZAPNUTÍ / VYPNUTÍ (OBR. 11):

- Pro zapnutí vysavače stiskněte ON / OFF vypínač do polohy "I".
- Pro vypnutí vysavače stiskněte ON / OFF vypínač do polohy "O".

VYSÁVÁNÍ NA MOKRO:

- Vysavač je vybaven bezpečnostním plovákovým ventilem. Když se dosáhne maximální výška naplnění, sací výkon se sníží a zvýší se hluchost zařízení. Vysavač okamžitě vypněte a vyprázdněte sběrnou nádobu vysavače.

FUNKCE FOUKÁNÍ:

- V případě potřeby nejprve z sací hadice (10) odmontujte hlavici na podlahu nebo úzkou hlavici.
- Připojte sací hadici (10) do přípojky sací hadice (9).
- Vysavač zapněte, sací hadici nasměrujte na nečistoty a vyfoukněte jejich.

ÚDRŽBA:

- Správná údržba je základem pro zachování původní účinnosti a provozní bezpečnosti zařízení.
- **UPOZORNĚNÍ!** Před zahájením jakékoliv kontroly nebo údržby, zařízení vypněte a vytáhněte z něj akumulátor, abyste zabránili jeho nechtěnému spuštění a následnému možnému poranění.
- Zařízení čistěte vždy měkkým hadříkem, nejlépe po každém použití.
- Udržujte větrací otvory v čistotě před prachem a nečistotami. Pokud nečistoty nelze odstranit, použijte měkký hadřík navlhčený v mýdlové vodě. Nikdy nepoužívejte čisticí prostředky nebo rozpouštědla jako je

benzín, alkohol, čpavek apod! Tato rozpouštědla mohou poškodit plastové části výrobku.

- V případě, že dojde k poruše výrobku například opotřebením částí, je třeba kontaktovat autorizované servisní středisko.

VYPRAZDNĚNÍ SBĚRNÉ NÁDRŽE:

Vysávání na sucho:

- Odmontujte vrchní část vysavače a odstraňte plné sběrné pytlík. Následně namontujte nové sběrný sáček a namontujte zpět vrchní část vysavače.

Vysávání na mokro:

- Odmontujte vrchní část vysavače. Sběrnou nádobu nakloňte tak aby nasbíraná tekutina mohla odtéci ze sběrné nádrže.

ČIŠTĚNÍ PĚNOVÉHO FILTRU:

- Pěnový filtr (15) opláchněte v mýdlové vodě a nechte ho důkladně vysušit.

OCHRANA ŽIVOTNÍHO PROSTŘEDÍ:



Aby se zařízení nepoškodilo během přepravy, je dodáváno zabalené v pevném obalu. Většina z obalových materiálů je recyklovatelná. Tyto materiály odneste do sběrný na recyklaci.

Vyřazená zařízení předejte na prodejně. Prodejna zajistí likvidaci ekologickým způsobem.

Vyřazené elektrické spotřebiče jsou recyklovatelné a nesmí se vyhazovat spolu s domácím

odpadem! Prosíme vás, abyste nám aktivně pomáhali zachovat zdroje a chránit životní prostředí tak, že tento spotřebič zanesete do sběrného střediska (pokud máte tuto možnost).

WORCRAFT

POWER TOOLS

Záruční list / Warranty

Výrobní číslo:	Dátum prodeje:	Podpis a razítko prodejce:

Meno zákazníka (název firmy):	Adresa zákazníka (sídlo firmy):

Zákazník svým podpisem potvrzuje, že mu bylo zařízení předvedeno a vysvětleno, že byl seznámen s návodem k obsluze, nasazením a užíváním stroje a že mu zařízení bylo vydáno kompletní.	Podpis zákazníka:

Záznamy o reklamaci – záručních opravách

Dátum přijetí reklamace:	Datum ukončení reklamace:	Evidenční číslo reklamace:	Podpis převedené záruční opravy (Záznam o neoprávněné reklamaci)	Razítko servisního technika:

Podmínky záruky

- Dodavatel poskytuje na tento výrobek záruční dobu uvedenou v tomto záručním listu za podmínek dodržení způsobu používání a skladování výrobku v souladu s platnými podmínkami a normami, jako i návodem k obsluze. Záruční doba začíná běžet od data prodeje. Záruka na baterie je 12 měsíců.
- Prodoužená záruční doba 5 let se poskytuje na výrobek za podmínek, že tento výrobek je dodavatelem označený v seznamu výrobků s prodouženou zárukou, konečným zákazníkům je spotřebitel a výrobek nebude používán na komerční nasazení. Prodoužená záruka je podmíněna pravidelnými servisními prohlídkami v autorizovaných servisních střediscích dodavatele.
- Záruční doba se prodoužuje o dobu, po kterou byl výrobek v záruční opravě a je o tom uveden záznam v seznamu o záručních opravách tohoto záručního listu. Právo na záruční opravu si spotřebitel může uplatnit v některém autorizovaném servisním středisku, podle příloženého seznamu A servisních středisek. Servisní střediska B převádějí záruční opravy pouze na produkty, které byly prodány v jejich provozech. Seznam servisních středisek je pravidelně aktualizován u prodejců a na stránce dovozu: www.strendpro.sk.
- Servisní středisko je povinné zajistit záruční opravu v zákonem stanovené lhůtě. Zákonem stanovená lhůta pro vyřízení reklamace začíná běžet dnem následujícím po datu přijetí reklamace v servisním středisku..
- Bezplatná záruční oprava nemůže být uplatňována pokud jde o poruchy, které byly způsobeny používáním výrobku v rozporu s ustanoveními uvedenými v návodu k obsluze, nesprávnou manipulací, mechanickým poškozením, běžným mechanickým opotřebením dílů způsobeným provozem stroje, vinou obsluhy, živelnou pohromou, neoprávněným zásahem do výrobku, poruchy zapříčiněné použitím nevhodných náhradních dílů, použitím nevhodného paliva, a zřejmě přetížení stroje v důsledku trvalého překračování horní hranice výkonu. Práce spojené s čištěním, základní údržbou, ošetřováním nebo nastavením zařízení, které může převést obsluha a jsou uvedeny v návodu k obsluze, nespádají do rozsahu záruky.
- Za běžné opotřebením dílů se zvaží hlavně opotřebením: všech rotujících a pohyblivých částí, řezných částí a jejich krytů, střížných šroubů a klínů, převodových a klínových řemenů, řetězových převodů, třecí plochy brzd a spojek, dezény pneumatik a díly běžné údržby jako jsou: vzduchové, hydraulické a olejové filtry, zapalovací svíčky, olejové a chladicí náplně.
- Z prodoužené záruky jsou vyjmuty části strojů a zařízení, na které je konkrétní výrobce poskytuje kratší záruku jako dodavatel na samotný výrobek, ve kterém jsou namontovány. Do této kategorie částí patří: akumulátory, žárovky a podobně.
- Právo uplatnit nároky plynoucí ze záruky má vlastník výrobku, pokud tak učiní nejpozději v poslední den záruční doby.
- Při reklamaci se postupuje podle příslušných ustanovení občanského zákoníku a Zákona o ochraně spotřebitele.
- Servisní prohlídky, které jsou podmínkou prodoužené 5 leté záruky, musí být prováděny pouze v autorizovaném servisním středisku dodavatele, v pravidelných intervalech a období mezi jednotlivými prohlídkami nesmí překročit dobu 12 měsíců. První servisní prohlídka musí být provedena nejpozději do 12 měsíců od data prodeje výrobku. Servisní prohlídky provádějí servisní střediska v období posledních tří a prvních dvou měsíců kalendářního roku. Každá servisní prohlídka musí být zaznamenána v tomto záručním listě s uvedeným datem prohlídky, podpisem a razítkem servisního střediska. Servisní prohlídkou se rozumí kontrola stroje, výměna náplní a filtrů dle doporučení výrobce, výměna opotřebených a poškozených dílů, které mohou ovlivnit poškození nebo opotřebením jiných dílů a samotné nastavení stroje. Úkon servisní prohlídky a použitý materiál se účtuje dle platného ceníku servisního střediska.

Při uplatňování reklamace je reklamující povinen předložit k reklamaci čistý a kompletní výrobek, doklad o koupi nebo vyplněný a potvrzený záruční list. V případě prodoužené záruky, záznamy o servisních prohlídkách a daňové doklady za jednotlivé prohlídky. Při nesplnění některé z podmínek prodoužené záruky uvedené v tomto záručním listu, se na výrobek poskytuje záruční doba 2 roky.

ZÁRUČNÍ A POZÁRUČNÍ SERVIS PROVÁDÍ ZÁSTUPCE VÝROBCE

Zplnomocněný zástupce výrobce: Slovakia Trend Export-Import s.r.o., Michalovská 87/1414, 073 01 Sobrance

Fax: (056) 652-2329 Tel: 0915 392 687 E-mail: servis@slovakia-trend.sk

AKUMULÁTOROS PORSZÍVÓ

HASZNÁLAT:

A készüléket nedves és száraz porszívózásra tervezték. Ne használja gyúlékony, robbanásveszélyes vagy káros anyagok porlasztására.

A berendezést csak az előírt célra használja. Minden más felhasználás helytelen felhasználásnak minősül. A felhasználó/ kezelő, és nem pedig a gyártó, lesz felelős a bármiféle meghibásodás, vagy sérülés esetén, ami ezen nem megfelelő használat miatt keletkezik. Ne feledje, hogy a készülék nem alkalmas kereskedelmi vagy ipari használatra. A garancia nem érvényes, amennyiben a berendezést kereskedelmi, ipari vagy más hasonló célra használja

TECHNIKAI PARAMÉTEREK:





	FESZÜLTSG	20 V
	KAPACITÁS	4 Ah
	LEVEGŐ ÁTFOLYÁSA	65 m ³ / h
	GYÜJTŐ EDÉNY	Rozsdamentes acél 20 l
	CSÖKKENTETT NYOMÁS	8 kPa
	SZÍVÓ TÖMLŐ	1,5 m Ø 32 mm
	SÚLY	4 kg
	TARTOZÉKOK	Fej a padlóra
		3 hosszabító cső
		1,5 m szívó tömlő
		Gyűjtő edény
		Habszűrő
		Keskeny fej

A KÉSZÜLÉK RÉSZEI:

1	Fogantyú	2	BE / KI kapcsoló
3	A porszívó teteje	4	Szűrő kosár
5	Biztonsági úszószelep	6	Záróhorog
7	Tároló gyűjtése	8	Szívótömlő csatlakozás (vákuum)
9	Szívótömlő csatlakozás (fújás)	10	Szívótömlő
11	Hosszabbító csövek	12	Fej a földön
13	Kerekek	14	Gyűjtemény táska
15	Habszűrő	16	Keskeny fej
17	Az akkumulátor fedele	18	Akkumulátor (nem tartozék)

JELMAGYARÁZAT:

	Általános biztonsági előírások
	Olvassa ell a használati utasítást.

	Ne dolgozzon az esőben, és ne hagyja szabadon a készüléket, ha esik.
	A termék megfelel a vonatkozó európai irányelveknek, a azonosság értékelési módszer ezen irányelveken el lett végezve
	Ne dobja a háztartási hulladékba. Ehelyett, környezetbarát módon, lépjen kapcsolatba az újrahasznosító központal. Kérjük, gondoskodjon a környezetvédelemről.
	Használjon védő maszkot
	FIGYELEM! Mielőtt bármilyen ellenőrzési vagy karbantartási munkát végezne, kapcsolja ki a készüléket, és távolítsa el az akkumulátort, hogy megakadályozza a véletlen bekapcsolást és a lehetséges sérüléseket.

ELEKTROMOS SZERSZÁMOKRA VONATKOZÓ, ÁLTALÁNOS BIZTONSÁGI ELŐÍRÁSOK

- **Olvassa el az elektromos szerszámhoz nyújtott biztonsági figyelmeztetéseket, utasításokat, illusztrációkat és műszaki adatokat.** A továbbiakban leírt utasítások betartásának megszegése következményként előfordulhat áramütés, tűz és/ vagy súlyos testi sérülés.

1) MUNKAHELYI BIZTONSÁG:

- A munkaterület legyen tiszta, jól megvilágított. A rendetlenség vagy a rosszul megvilágított munkaterület könnyen balesetet okozhat.
- Ne használja az elektromos szerszámot robbanásveszélyes környezetben, éghető folyadék, gáz vagy por közelében. Az elektromos szerszámok szikrát gerjeszthetnek, ami meggyújthatja a port vagy a gőzt.
- Az elektromos szerszám használata közben ne tartózkodjon a közelben gyermek és más személy. Ha elterelik a figyelmét, elveszítheti a szalagcsiszoló feletti irányítást.

2) ELEKTROMOS BIZTONSÁG:

- Az elektromos szerszám csatlakozódugója illeszkedjen a dugaszolóaljzathoz. A csatlakozót semmilyen módon sem szabad megváltoztatni. A szerszámot, amelynek a hálózati kábel csatlakozódugóján védő kolik van, soha ne csatlakoztassa elosztókhoz vagy más adapterekhez. Az eredeti csatlakozó és a megfelelő dugaszolóaljzat használata csökkenti az áramütés veszélyét. A sérült vagy összegabalyodott kábel növeli az elektromos áramütés veszélyét. Ha a tápkábel sérült, ki kell cserélni a egyéni tápkábelre, amely rendelkezésre áll a gyártónál vagy annak képviselőjénél.
- A kezelő nem érintkezhet földelt felületekkel – például csövekkel, fűtéssel, tűzhellyel, hűtőszekrényvel. Az áramütés fokozott kockázata áll fenn, ha teste földelt.
- Esőtől, nedvességtől, víztől tartsa távol az elektromos szerszámokat. Az elektromos szerszámokhoz soha ne érjen nedves kézzel. Az elektromos szerszámot soha mossa folyó víz alatt és ne merítse vízbe.
- A kábelt tilos túlterhelni. Soha ne használja a kábelt szállítására, húzására vagy dugója az elektromos kéziszerszámot. A kábelt tilos túlterhelni. Ne használja a kábelt az elektromos készülék hordozására, felakasztására vagy a csatlakozó aljzatból történő kihúzására. Tartsa távol a készülék részeit hőtől, olajtól, éles peremektől vagy mozgó alkatrészekről. A sérült vagy összetekeredett kábel növeli az áramütés kockázatát.
- Soha ne használjon olyan elektromos eszközt, amelynek sérült a hálózati kábele vagy csatlakozódugója, illetve földre esett, vagy bármilyen módon sérült.
- Ha az elektromos szerszámot a szabadban használja, csakis kültéri használatra alkalmas hosszabbító kábelt használjon. Kisebb az áramütés veszélye, ha kültérre alkalmas hosszabbító kábelt használ.
- Ha elkerülhetetlen az elektromos szerszám nedves környezetben történő használata, használjon áramvédőkapcsolót. Az áram-védő- kapcsoló használata csökkenti az áramütés kockázatát.
- Az „áram-védőkapcsoló (RCD)“ fogalom helyettesítendő az „áramkör főmegszakító (GFCI)“ vagy a „földzárlat megszakító (ELCB)“ fogalmával.
- Az elektromos kéziszerszámokat csak szigetelt markolási felületeknél fogva szabad tartania, mert használat közben a csiszológép rejtett kábellel vagy saját csatlakozósinórával érintkezhet.

3) SZEMÉLYI BIZTONSÁG:

- Legyen elővigyázatos, ügyeljen arra, mit tesz, és megfontoltan lásson az elektromos szerszámmal végzendő munkához. Nem használjon elektromos szerszámot, ha fáradt vagy kábítószert, alkohol, gyógyszer hatása alatt áll. Az elektromos szerszám használata közben akár a pillanatnyi figyelmetlenség is súlyos sérüléshez vezethet.
 - Mindig viseljen személyi védőfelszerelést és védőszemüveget. Csökkenti a sérülés kockázatát, ha az elektromos szerszám fajtájának megfelelő személyi védőfelszerelést visel: porvédő maszkot, csúszásmentes biztonsági cipőt, védősisakot vagy hallásvédőt.
 - Kerülje a véletlen üzembe helyezést. Győződjön meg arról, hogy az elektromos szerszám kikapcsolt állapotban legyen, mielőtt csatlakoztatja az elektromos hálózathoz, illetve felemeli vagy szállítja azt. Balesethez vezethet, ha az elektromos szerszám szállítása közben ujját a kapcsolón tartja vagy a szalagcsiszolót bekapcsolva csatlakoztatja az áramellátásra.
 - A villamos kéziszerszám bekapcsolása előtt távolítsa el a beállító szerszámokat vagy a csavarkulcsot. A forgó készülékrészben maradt szerszám, kulcs sérüléseket okozhat.
 - Kerülje a természetellenes testtartást. Gondoskodjon róla, hogy stabilan álljon és ne veszítse el az egyensúlyát. Soha ne becsülje túl saját erejét. Ne használja az elektromos szerszámot ha fáradt.
 - Viseljen megfelelő ruházatot. Ne viseljen bő ruházatot vagy ékszert. Tartsa távol a mozgó elemektől haját, ruházatát, kesztyűjét. A mozgó részek becsíphetik a laza ruházatot, ékszert vagy a hosszúhaját.
 - Csatlakoztassa az elektromos szerszámot a porelszívóhoz. Ha felszerelhető porelszívó vagy -felfogó berendezés, győződjön meg róla, hogy ezeket megfelelően csatlakoztatja és használja. A porelszívás használata a porral kapcsolatos kockázatokat csökkenti.
 - Biztosítsa ki a munkadarabot. Befogószerkezettel vagy satuval biztosabban tartható a munkadarab, mint kézzel. Rögzítse a munkadarabot egy stabil alaplapon.
 - Ne használjon bármilyen szerszámot ha alkohol, kábítószert, gyógyszerek vagy más anyagok hatása alatt áll.
- j) Ez a készülék alkalmatlan olyan személyek (belértve gyerekek) használatára, akik csökkent fizikai, érzékszervi vagy mentális képességűek, illetve nem rendelkeznek kellő tapasztalattal és ismeretekkel, hacsak nem álnak felügyelet alatt, vagy utasításokat nem kaptak felhasználását illetően olyan személytől, aki a biztonságért felel. A gyermekeket felügyelni kell annak érdekében, hogy ne játsszanak a készülékkel.

4) AZ ELEKTROMOS SZERSZÁM HASZNÁLATA ÉS KEZELÉSE:

- Húzza ki az Elektromos szerszám hálózati csatlakozódugóját a csatlakozóaljzathoz a szalagcsiszoló bármilyen meghibásodása esetén, a munka befolyezése után, vagy bármilyen tisztítás, karbantartási munkák, vagy a szerszám áthelyezés előtt.
- Ha az eszköz rendellenes hangot vagy szagot bocsájt ki, azonnal fejezze be a munkát.
- Az elektromos szerszámot ne terhelje. Az elektromos szerszám jobban és biztonságosabban fog működni, ha azon fordulatszámon fog vele dolgozni amelyre meglett tervezve. Használjon megfelelő eszközt, amely az adot célra volt szánva. A megfelelő eszközök a jó és biztonságos munkát eredményezik, amelyenekre tervezve voltak.
- Ne használja az elektromos szerszámot, ha hibás a kapcsolója. Az az elektromos szerszám, amelyet nem lehet be- vagy kikapcsolni, veszélyes, ezért javításra szorul. A meghibásodott kapcsolót csakis igazolt szervízben javítsa.
- A készülék beállítása, alkatrészcsere és a készülék elrakása előtt húzza ki a hálózati csatlakozódugót az aljzathoz. Ez az óvintézkedés megakadályozza az elektromos szerszám véletlen elindítását.
- A használaton kívüli elektromos szerszám is távol tartandó a gyermekektől. Ne engedje, hogy olyan személyek használják az eszközt, akik nem ismerik azt vagy nem olvasták el ezeket az utasításokat. Az elektromos szerszámok veszélyesek, ha tapasztalatlan személy használja őket. Az elektromos szerszámot száraz, biztonságos helyen tartsa.
- Ügyeljen az elektromos szerszámok alapos gondozására. Rendszeresen ellenőrizze, hogy hibátlanul működnek-e a mozgó részek. Ellenőrizze nem e sérültek a burkolatfedelek és más részek, amelyek veszélyeztethetik az elektromos szerszám biztonságos működését. A készülék használata előtt javíttassa meg a sérült részeket. Számos baleset oka a nem megfelelően karbantartott elektromos szerszám.
- Tartsa élesen és tisztán a vágószerszámokat. A gondosan ápolat vágószerszámok éles vágóélel kevésbé akadnak és könnyebben haladnak. A csomaghoz tartozó, illetve a gyártó által ajánlott tartozékokat használja,

más tartozékok kárt okozhatnak vagy személyes sérülést.

- Az elektromos szerszámot, a tartozékokat, behelyező szerszámokat stb. a jelen utasításoknak megfelelően használja. Mindeközben vegye figyelembe a munkafeltételeket és az elvégzendő feladatot. Az elektromos szerszámok rendeltetésüktől eltérő használata veszélyes körülményekhez vezethet.

5) AZ AKKUMULÁTOROS SZERSZÁM HASZNÁLATA:

- Mielőtt behelyezi az akkumulátort, bizonyosodjon meg róla hogy a kapcsoló a „0-kikapcsolt” pozícióban van. Az akkumulátor behelyezése a bekapcsolt szerszámba veszélyes helyzetekhez vezethet.

- Az akkumulátor töltéséhez, kizárólag a gyártó által ajánlott töltőt használjon. A töltő használata más akkumulátor töltéséhez, annak sérülését vagy tűz keletkezését eredményezheti.

- Kizárólag olyan akkumulátort használjon ami az adott szerszámhoz hivatott. Más akkumulátorok használata, sérülést vagy tüzet okozhat.

- A használaton kívüli akkumulátoregységeket mindenfajta olyan fémtárgytól – például szorítótól, kulcsoktól, csavaroktól és egyéb, apró fémtárgyaktól – távol kell tartani, amelyek az akkumulátor kapcsokat rövidre zárhatnák. Az akkumulátorkapcsok rövidzárlata égési sérülést vagy tüzet okozhat.

- Az akkumulátorral bánjon kíméletesen. Durva bánásmód esetén az akkumulátorból vegyi anyag szivároghat ki. Kerülje az ezzel való érintkezést. Ha mégis érintkezik ezzel a vegyi anyaggal, mossa meg az érintett terület folyóvízzel. Ha a folyadék belekerül a szemébe, azonnal forduljon orvoshoz. Az akkumulátorból kifröccsenő vegyi anyag súlyos sérülést okozhat.

- Az akkumulátort vagy a szerszámot tilos tűznek vagy erős hőhatásnak kitenni. A tűznek, vagy 130 ° C –nál magasabb hőmérsékletnek kitevés, robbanást okozhat.

- Tilos használni az akkumulátort vagy szerszámot, amely sérült vagy átépített. A sérült vagy módosított akkumulátorok kiszámíthatatlanul viselkedhetnek, és így tüzet, robbanás, vagy sérülésveszélyt okozhatnak.

BISZTONSÁGI ELŐÍRÁSOK AZ AKKUMULÁTOROS PORSZÍVÓRA:

-Ez az eszköz nem használható olyan személyek (beleértve a gyermekeket is) számára, akik korlátozott fizikai, érzékszervi vagy szellemi képességekkel rendelkeznek, vagy a tapasztalat és a tudás hiánya, kivéve, ha felügyelet alatt állnak, vagy arra utasítást kapnak, hogy a készüléket a biztonságért felelős személytől használja. A gyermekeket felügyelni kell annak biztosítása érdekében, hogy ne játsszanak a berendezéssel.

- A gyermekek felnőtt felügyelet nélkül nem végezhetnek tisztítást és karbantartást a berendezésen.

- Soha ne használja a porszívót a szűrő nélkül. Cserélje ki a szűrőt, ha sérült.

- **FIGYELEMESZTETÉS!** Hosszabb szünetek esetén kapcsolja ki a készüléket az ON / OFF kapcsolóval, és vegye ki az akkumulátort a készülékből.

- Soha ne hagyja felügyelet nélkül a vezeték nélküli porszívót.

- Védje a készüléket az extrém időjárástól, páratartalomtól és hőtől.

- Minden használat előtt ellenőrizze a készülék sérülését.

- Minden tisztítási vagy karbantartási munka előtt mindig kapcsolja ki a porszívót és távolítsa el belőle az akkumulátort minden munkahelyi probléma esetén. Soha ne üzemeltesse a porszívót, ha bármilyen módon sérült. Ne nyissa ki magát a porszívót, és csak a hivatalos szervizközpont javítsa.

- Amint kiszabadul a habtisztítóból vagy vízből, azonnal kapcsolja ki a porszívót, és ürítse ki a porszívó gyűjtőedényét. Ellenkező esetben a porszívó megsérülhet.

- Ha a porszívó rendellenes hangot vagy szagot bocsát ki, azonnal állítsa le a munkát.

- Ne használjon olyan porszívót, amelyet a vezérlőkapcsolóval nem lehet biztonságosan be- és kikapcsolni. Az ilyen berendezések használata veszélyes. A sérült kapcsolót egy hivatalos szervizközpont javítja.

- **VESZÉLY! Robbanásveszély!** Bizonyos anyagok robbanásveszélyes gőzöket vagy keveréket képezhetnek a levegőbevezetés következtében! Soha ne porszívózza a következőket:

- Robbanásveszélyes vagy gyúlékony gázok, folyadékok és por.
- Reaktív fémpor (pl. Alumínium, magnézium, cink) erősen lúgos és savas tisztítószerekkel kombinálva.
- Meleg, égő vagy meleg 40 ° C feletti hőmérsékletű tárgyak. 40 ° C feletti hőmérsékleten tűzveszély áll fenn. Az egészségre veszélyes (L, M, H porosztály).

- Tilos a vezeték nélküli porszívó használata robbanásveszélyes területeken.

- Ne tárolja a szívótömlőt, húzza ki vagy húzza ki a porszívót.
- Rendszeresen tisztítsa meg a biztonsági úszó szelepet és ellenőrizze, hogy nem sérült-e. Ellenkező esetben negatívan befolyásolhatja üzleti tevékenységét.
- Minden egyes használat előtt és után ürítse ki és tisztítsa meg a gyűjtőtartályt.
- Tárolja a porszívót száraz és biztonságos helyen, gyermekektől elzárva.
- Ne használja a porszívót állandó szívó berendezésként.

BIZTONSÁGI ELŐÍRÁSOK AZ AKKUMULÁTORHOZ ÉS TÖLTŐHÖZ:

- Az akkumulátor és töltő első használata előtt, olvassa el a használati utasítást.
1. Győződjön meg arról, hogy az elektromos áram, amely a hálózatban a rendelkezésre áll, azonos a feltüntetett akkumulátortöltőével.
 2. Ne engedje hogy nedvesség, eső vagy fröccsenő víz elérje az akkumulátor töltésének helyét.
 3. Az akkumulátort ne töltsen, ha a hőmérséklet 10 ° C alatt vagy 40 ° C felett van. Az akkumulátor töltése szélsőséges hőmérsékleten, csökkentheti az akkumulátor élettartamát.
 4. A sérült akkumulátort, amelyet nem lehet feltölteni, kezelje úgy mint veszélyes hulladékot. Ne dobja az akkumulátort a szemétkosárba, tűzbe, sem vízbe.
 5. Kizárólag olyan akkumulátort és töltőt használjon, amely a gyártó általi jóváhagyott használatra alkalmas az adott berendezésekben.
 6. Tartsa tisztán, por és szennyeződés mentesen a töltőt.
 7. Minden esetben távolítsa el az akkumulátort a berendezés javítása előtt.
 8. Fedje le az akkumulátor pólusait, a rövidzár elkerülése érdekében.
 9. Kerülje a robbanásveszélyt!
 10. Ne dohányozzon az akkumulátor töltése közben, vagy a tárolása helyszínén. Az elromlott Ni-Cd vagy Ni-MH akkumulátorokból robbanó hidrogéngáz szivároghat, amely lángra gyulladhat a nyílt lángból vagy szikrából.
 11. Tűz esetén, próbálja meg eloltani a tüzet.
 12. Az akkumulátorra és a töltője a töltéskor kissé felmelegedhetnek.

Vegyi veszély:

Ne nyissa fel az akkumulátor csomagolását. Óvja az akkumulátort az ütésektől. Ha az elektrolit szivárgása következik be az akkumulátorból, feltétlenül gátolja meg a bőrrel való érintkezést. Amennyiben mégis érintkezik az elektrolit a bőrrel, azonnal mossa meg az érintett területet vízzel. Abban az esetben, ha elektrolit a szemébe kerül, azonnal forduljon orvoshoz.

Töltés:

Csatlakoztassa 230 V áramforráshoz és csatlakoztassa a töltő kábelt a töltő modulhoz. Helyezze be az elemet a töltőbe, ellenőrizze, hogy a polaritás (+ / -) helyes legyen! Amikor az akkumulátor töltődik, a jelzőfény pirosat világít. Fontos: Ha a jelzőfény nem gyullad ki azonnal, az elem behelyezése után, amely éppen használatban volt, vegye ki az elemet, majd helyezze néhány perc után a vissza töltőbe. A normál töltési idő körülbelül 1-1,5 óra. Ezen időszak után a töltő biztosítja, hogy elérte a teljesen feltöltött állapotot. Az akkumulátor, egy hő biztosítékkal van ellátva, túlterhelés ellen, így továbbra is a töltőben maradhat károsodás nélkül (de legfeljebb 24 órára). Az akkumulátor és a töltő felmelegedése állandó hőmérsékletre normális, és nem a károsodásnak jele. A jelentősen lerövidült működési ideje az akkumulátornak azt jelenti, hogy az akkumulátort ki kell cserélni.

SZERELÉS ÉS HASZNÁLAT

A telepítés megkezdése előtt kapcsolja ki a készüléket, és távolítsa el az akkumulátort a készülékből, hogy megakadályozza a véletlen leengedést és az esetleges sérüléseket. Viseljen védőkesztyűt a szerelés során.

A KEREKEK SZERELÉSE (3. ábra):

- Szerelje fel a görgőket (13) a gyűjtőedény (7) alsó oldalán található megfelelő konzolokra.

A HABFILTER SZERELÉSE (4. ábra):

- Nedves porszívózáshoz csúsztassa a mellékelt habszűrőt (15) a szűrő kosárra.

A GYÚJTÓ EDÉNY SZERELÉSE (5.ábra):

- Száraz porszívózáshoz ajánlott a zsák (14) beszerelése.
- Ehhez csúsztassa a gyűjtőzsákot (14) a vákuumnyílásra.
- A zsákgyűjtő megkönnyíti a szívópor eltávolítását.

A PORSZÍVÓ FELSŐ RÉSZÉNEK SZERELÉSE (6.ábra):

- A porszívó (3) tetejét a reteszelőhorog (6) segítségével a gyűjtőtartályhoz (7) rögzítik.
- A porszívó (3) felső részének eltávolításához először oldja ki a reteszelőhorogot (6), majd távolítsa el a porszívó felső részét (3).
- A porszívó tetejének (3) a gyűjtőtartályba (7) való illesztésekor győződjön meg arról, hogy a reteszelőhorog (6) megfelelően van-e rögzítve.

A SZÍVÓ TÖMLŐ CSATLAKOZTATÁSA (7 és 8 ábra):

- Vložte nasávaciu hadicu (10) do príslušnej prípojky pre nasávaciu hadicu. Otočte nasávacou hadicou v smere hodinových ručičiek , aby ste ju upevnili.

A HOSSZABÍTÓ CSÖVEK ÉS FEJEK SZERELÉSE (9 ábra):

- Szerelje be a hosszabbító csöveket és a megfelelő fejet a szívótömlőre az elvégzendő munka típusától függően.
- Használja a padlóaljzatot a közepes és nagy területek vákuumának vákuumozására.
- A keskeny fejet használja a sarkok, élek és más, nehezen elérhető területek porszívózásához.

AKKUMULÁTOR SZERELÉSE ÉS KISZERELÉSE (10 ábra):

- Csak eredeti lítium-ion akkumulátorokat használjon az elektromos kéziszerszám címkéjén felsorolt feszültséggel. Más elemek használata sérülést és tűzveszélyt okozhat.
- Nyissa ki az akkumulátor fedelét (17).
- Helyezze be a feltöltött akkumulátort az elülső részből az elektromos kéziszerszám aljzatába. Tolja teljesen az akkumulátort a cipőbe, amíg biztonságosan be nem kattant.
- Az akkumulátor eltávolításához nyissa ki az akkumulátorvédő fedelet (17), majd nyomja meg a kioldógombot, és húzza hátra az akkumulátort, hogy eltávolítsa.

BEKAPCSOLÁS/KIKAPCSOLÁS (11 ábra):

- A porszívó bekapcsolásához nyomja meg az ON / OFF kapcsolót az "I" állásba.
- A porszívó kikapcsolásához nyomja meg az ON / OFF kapcsolót "O" állásba.

VIZES PORSZÍVÓZÁS:

- A porszívó biztonsági úszó szeleppel van felszerelve. A maximális töltési szint elérésekor a szívóteljesítmény csökken és a berendezés zajsintje megnő. Kapcsolja ki azonnal a porszívót, és ürítse ki a porszívó gyűjtőedényét.

FÚJÓ FUNKCIÓ:

- Szükség esetén távolítsa el a fejet a padlón vagy a keskeny fejet a szívótömlőtől (10).
- Csatlakoztassa a szívótömlőt (10) a szívótömlő csatlakozójához (9).
- Kapcsolja be a porszívót, irányítsa a szívótömlőt a szennyeződésre és fújja ki.

KARBANTARTÁS:

- A megfelelő karbantartás elengedhetetlen a berendezés eredeti hatékonyságának és működési biztonságának fenntartásához.
- **FIGYELEMESZTETÉS!** Mielőtt bármilyen ellenőrzési vagy karbantartási munkát végezne, kapcsolja ki a

készüléket, és távolítsa el az akkumulátort, hogy megakadályozza a véletlen bekapcsolást és a lehetséges sérüléseket.

- A készüléket mindig puha ruhával, lehetőleg minden használat után tisztítsa meg.

- Tartsa tisztán a szellőzőnyílásokat a portól és a szennyeződéstől. Ha a szennyeződést nem lehet eltávolítani, használjon puha, szappanos vízzel megnedvesített ruhát. Soha ne használjon tisztítószeret vagy oldószereket, például benzint, alkoholt, ammóniát vagy hasonlókat! Ezek az oldószerek károsíthatják a termék műanyag részeit.

- Ha a termék meghibásodik, például kopó alkatrészekkel, lépjen kapcsolatba egy hivatalos szervizközponttal.

A GYŰJTŐ EDÉNY KIÜRÍTÉSE:

Porszívózás szárazon:

- Távolítsa el a porszívó tetejét, és vegye ki a teljes zsákokat. Ezután szerelje fel az új zsákokat és helyezze vissza a porszívó felső részét.

Porszívózás vizesen:

- Távolítsa el a porszívó tetejét. Döntse meg a gyűjtőtartályt úgy, hogy az összegyűjtött folyadék le tudjon üríteni a hasznosító tartályból.

A HABFILTER TISZTÍTÁSA:

- Öblítse le a habszűrőt (15) szappanos vízzel és alaposan szárítsa meg.

KÖRNYEZETVÉDELEM:



Azért hogy szállítás során berendezést ne sérüljön, merev csomagolóanyagba van csomagolva. A legtöbb csomagolóanyag újrahasznosítható. Ezeket az anyagokat vigye el egy újrahasznosító gyűjtőhelyre. Kiselejtezett berendezéseket adja át az üzletben. Az üzlet gondoskodik a környezetbarát módon történő megsemmisítésről. A kiselejtezett elektromos készülékek újrahasznosíthatók, tilos őket a háztartási hulladékba dobni! Arra kérjük, hogy segítsen nekünk aktívan megőrizni az erőforrásokat és védeni a környezetet úgy, hogy ezt a készüléket egy újrahasznosító gyűjtőhelyre viszi (amennyiben erre módja van).

WORCRAFT

POWER TOOLS

Garancialevél/Warranty

Modellszám:	Eladás dátuma:	Eladó aláírása és pecsétje:

Ügyfél neve (cég neve):	Ügyfél címje (Cég címje):

Az ügyfél az aláírásával megerősíti, hogy a készüléket bemutatták és elmagyarázták neki, hogy ismeri a gép üzemeltetésére és használatára vonatkozó utasításokat, valamint hogy a készülék teljesen volt neki kiadva.	Ügyfél aláírása:

Jegyzések a panszokról – jótálási javítások

A panasz elfogadásának dátuma:	A panasz befejezésének dátuma:	A panasz száma:	Aláírás az átvett jótálási javításról (Jegyzések a jogosulatlan panszról)	Serviztechnikus pecsétje:

Jótállás feltételek

- A szállító biztosítja a termék jótállását amely szerepel a garancialevelen a feltétellel, hogy a használat és tárolás összhangban lesz a feltételekkel és normákkal, valamint a használati utasítással. A garanciaidő az értékesítés időpontjától kezdődik.
A jótálási idő a töltőkre 12 hónap.
- A kiterjesztett garanciát 5 éves időszakra nyújtják a feltétellel, hogy a termék bevan írva a hoszab garancia termékek listájára, az utolsó használó a vevő, es nemlesz használva kereskedelmi célokra. A kiterjesztett jótállás rendszeres szervizellenőrzést igényel a szállító hivatalos szervizközpontjában.
- A garancia időtartama meghosszabbodik a termék garanciális idejével mikor a szervizközpontba volt javításba, és a jótállási lapon felvann jegyezve ez az idő. A jótállási igényt a fogyasztó igényelheti egy hivatalos szervizközpontban, a mellékelt "A" szervizközpont lista szerint. A "B" szervizközpontokba csak ojan termékeken végeznek javításokat amelyeket ott adtak ell. A szervizközpontok listáját rendszeresen frissítik a gyártók és az import oldalon: www.strendpro.sk.
- A Szervizközpontnak a törvényi határidőn belül jótállási javítást kell biztosítania. A panaszkezelés törvényes határideje a panasz kézhezvételét követő napon kezdődik
- Az ingyenes garanciális javítás nem alkalmazható a termék helytelen használatából eredő hibákra, az üzemeltetési utasítás okal elentétben, a nem megfelelő kezelésének, a gép mechanikai károsodásra, az általános mechanikai károsodásra amely általános használatkor keletkezik, az üzemeltető helytelen használatára, természeti katasztrófaéknál, a termékkel való illetéktelen beavatkozásnál, a nem megfelelő pótalkatrészek használatánál a nem megfelelő tüzelőanyag használatnál és a látszólagos gépi túlterhelés következtében fellépő hibáknál a felső teljesítmény határ folyamatos túllépése miatt. Az üzemeltető által kezelhető, és a használati utasításban felsorolt tisztítási, karbantartási, gondoskodás és a beállítási munkák nem tartoznak a jótállás hatálya alá.
- Az alkatrészek kopásának elsősorban ojan alkatrészek kopása érthető mind: minden forgó és mozgó alkatrész, vágó rész és burkolat, kapcsok és ékek, fogaskerekek és ékszíjak, láncos fogaskerekek, súrlódás és tengelykapcsoló súrlódó felületek, gumiabroncs futófelületek és rutinszerű karbantartási alkatrészek, mint például: , hidraulikus és olajsűrűk, gyújtógyertyák, olaj- és hűtőfolyadék-kazetták
- A kiterjesztett garanciából kivannak hagyva olyan gépek és berendezések mentesített részeit, amelyeknél az adott gyártó rövidebb garanciát nyújt, mint maga a termék gyártója. Ez a kategória magában foglalja: akkumulátorok, izzók és hasonlók
- A garancia alá tartozó igények igénybevételéhez való jog a termék tulajdonosa, feltéve hogy ezt legkésőbb a jótállási időszak utolsó napján teszi meg.
- A követelések feldolgozása a Polgári Törvénykönyv és a Fogyasztóvédelmi Törvény vonatkozó rendelkezéseinek megfelelően történik.
- A meghosszabbított 5 éves garanciális feltételeknek megfelelő szervizellenőrzést csak rendszeres időközönként, a szállító hivatalos szervizközpontjában lehet elvégezni, és az egyes vizsgálatok közötti időszak nem haladhatja meg a 12 hónapot. Az első szervizvizsgálatot legkésőbb a termék értékesítésének napjától számított 12 hónapon belül kell elvégezni. A szervizvizsgálatokat a naptári év utolsó három és első két hónapjában szervizközpontok végzik. Minden szervizvizsgálatot fel kell jegyezni a jótállási jegyen a szervizközpont ellenőrzésének, aláírásának és bélyegzőjének dátumával. A szervizvizsgálat a gyártó által ajánlott gépellőrzést, a patronok és szűrők cseréjét, a kopott és sérült alkatrészek cseréjét, amelyek a más alkatrészek károsodását, kopását és a gép beállítását érinthetik. A szolgáltatási ellenőrzést és a felhasznált anyagot egy érvényes kiszolgálóközponti árlista szerint kell kiszámítani.

A panasz benyújtásakor a panaszolt köteles benyújtani egy tiszta és teljes terméket, a vásárlás igazolását, vagy egy kitöltött és megerősített garanciajegyet a panaszra. A kiterjesztett garancia esetén a szervizvizsgálatok és az egyes tőrak adozási dokumentumait rögzítik.
Ha a garanciális kártyán a meghosszabbított garanciális feltételek egyikének sem felel meg, a termék 2 év garanciát vállal.

A JÓTÁLLÁSON BELÜLI ÉS JÓTÁLLÁSON KÍVÜLI SZERVIZT A GYÁRTÓ FELHATALMAZOTT KÉPVISELŐJE VÉGI

A gyártó felhatalmazott képviselője: Slovakia Trend Export-Import s.r.o., Michalovská 87/1414, 073 01 Sobrance

Fax: (056) 652-2329 Tel: 0915 392 687 E-mail: servis@slovakia-trend.sk

ASPIRATOR PORTABIL

UTILIZAREA PENTRU CARE A FOST CONCEPUT

Aspiratorul portabil umed și uscat este proiectat pentru aspirarea umedă și uscată utilizând filtrul potrivit. Echipamentul nu este potrivit pentru aspirarea substanțelor combustibile, explozive sau periculoase.

Echipamentul trebuie utilizat numai în scopul prevăzut. Orice altă utilizare este considerată a fi un caz de utilizare incorectă.





Utilizatorul / operatorul și nu producătorul vor fi răspunzători pentru orice daune sau vătămări de orice fel cauzate ca urmare a acestui lucru.

Rețineți că echipamentul nostru nu a fost proiectat pentru utilizarea în aplicații comerciale sau industriale. Garanția noastră va fi anulată dacă echipamentul este utilizat în scopuri comerciale sau industriale sau în scopuri echivalente.

SPECIFICAȚII TEHNICE

1

EXPLICAREA SIMBOLURILOR

	Atenție!		Dezasamblați compartimentul de acumulatori înainte de întreținere.
	Citiți manualul.		Aparatele electrice nu trebuie să fie eliminate împreună cu deșeurile menajere.

DESCRIEREA APARATULUI

1	Mâner	2	Comutator ON/OFF
3	Capul aparatului	4	Coș filtru
5	Supapă de siguranță cu flotor	6	Cârlig de blocare
7	Recipient	8	Record furtun de aspirare
9	Record de suflare	10	Furtun flexibil
11	Țeavă de aspirație din 3 părți	12	Duză de îmbinare
13	Rotile	14	Sac de praf
15	Filtru din plastic acoperit cu spumă	16	Duză îngustă
17	Capac compartiment acumulatori	18	Compartiment acumulatori

AVERTSMENTE DE SIGURANȚĂ

Siguranța aspiratorului portabil

⚠️ Avertismente IMPORTANT! CITIȚI CU ATENȚIE toate avertismentele și instrucțiunile de siguranță ÎNAINTE DE UTILIZARE. Nerespectarea avertismentelor și instrucțiunilor

1. Înainte de utilizare, asigurați-vă că acest aspirator este utilizat de persoane care au primit instrucțiuni adecvate cu privire la utilizarea acestui produs de curățare.

2. Dacă iese spumă / lichid, opriți aparatul imediat.

3. Curățați în mod regulat dispozitivul de limitare a nivelului de apă și examinați-l pentru semne de deteriorare.

4. Nu utilizați aspiratorul fără filtru. Înlocuiți imediat un filtru deteriorat.

5. EVITAȚI PORNIREA ACCIDENTALĂ. Asigurați-vă că întrerupătorul este oprit atunci când instalați acumulatorul (acumulatorii).

6. Nu încercați să aspirați materiale inflamabile, artificii, țigări aprinse, cenușă fierbinte, așchii fierbinți, materiale ascuțite, cum ar fi lame de ras, ace, sticlă spartă sau altele asemenea.

7. NU UTILIZAȚI NICIODATĂ ASPIRATORUL ÎN APROPIEREA BENZINEI, GAZELOR, VOPSELOR, ADEZIVILOR SAU A ALTOR SUBSTANȚE EXPLOZIVE. Comutatorul emite scântei când este pornit și oprit. La fel și comutatorul motorului în timpul funcționării. Poate rezulta o explozie periculoasă.

8. Nu aspirați niciodată materiale toxice, cancerigene, combustibile sau alte materiale periculoase, cum ar fi azbest, arsenic, bariu, beriliu, plumb, pesticide sau alte materiale periculoase pentru sănătate.

9. Nu utilizați niciodată aparatul de curățat în aer liber în ploaie.

10. Nu utilizați în apropierea surselor de căldură (sobe, etc.).

11. Nu blocați orificiile de răcire. Aceste orificii permit răcirea motorului. Blocajele trebuie evitate, altfel motorul se va arde din lipsa ventilației.

12. Păstrați-vă echilibrul în orice moment.

13. Nu pliați, nu trageți și nu călcați pe furtun.

14. Opriți aspiratorul imediat dacă observați o performanță slabă sau ceva anormal în timpul funcționării.

15. SCOATEȚI ACUMULATORUL (ACUMULATORII). Când nu este utilizat, înainte de întreținere și când schimbați accesoriile.

16. Curățați și întrețineți aspiratorul imediat după fiecare utilizare, pentru a-l menține în stare de funcționare corespunzătoare.

17. ÎNTREȚINEȚI ASPIRATORUL CU GRIJĂ. Păstrați aspiratorul curat pentru o performanță mai bună și mai sigură. Urmați instrucțiunile pentru schimbarea accesoriilor. Mențineți mânerul uscat, curat și fără ulei și grăsime.

18. VERIFICAȚI PIESELE DEFECTE. Înainte de folosirea ulterioară a aparatului de curățare, o garnitură sau o altă piesă deteriorată trebuie verificată cu atenție pentru a determina funcționarea corectă și îndeplinirea funcției dorite. Verificați alinierea pieselor în mișcare, blocarea pieselor în mișcare, ruperea pieselor, montarea și orice alte condiții care ar putea afecta funcționarea acestuia. O protecție sau o altă piesă deteriorată ar trebui să fie corect reparată sau înlocuită de un centru de service autorizat, cu excepția cazului în care se indică altfel în acest

manual de instrucțiuni. Comutatoarele defecte trebuie înlocuite de un centru de service autorizat. Nu utilizați dispozitivul de curățare dacă întrerupătorul nu îl pornește sau nu îl oprește.

19. **PIESELE DE SCHIMB.** La service, utilizați numai piese de schimb identice.

20. **DEPOZITAȚI ASPIRATORUL CU REGIM DE MERS ÎN GOL.**

Când nu se utilizează, aspiratorul trebuie depozitat în interior.

21. Fiți delicat cu aspiratorul dvs.. Manipularea brută poate provoca stricarea chiar și a celui mai robust aspirator.

22. Nu încercați să curățați exteriorul sau interiorul aparatului cu benzină, diluant sau substanțe chimice de curățare. Pot fi cauzate fisuri și decolorare.

23. Nu utilizați aspiratorul într-un spațiu închis, unde vaporii inflamabili, explozivi sau toxici sunt eliberați de vopselele bazate pe ulei, diluantul vopselei, benzina, unele substanțe de combatere a moliiilor etc. sau în zonele în care este prezent praf inflamabil.

24. Nu folosiți acest aparat sau orice alt aparat sub influența drogurilor sau a alcoolului.

25. Ca regulă de bază pentru siguranță, utilizați ochelari de protecție sau ochelari de protecție cu scuturi laterale.

26. Folosiți o mască de praf în condiții de lucru cu praf.

27. Acest aparat nu este destinat utilizării de către persoane care includ copii cu capacități reduse fizice, senzoriale sau mentale sau fără experiență și cunoștințe.

28. Copiii mici ar trebui să fie supravegheați pentru a se asigura că nu se joacă cu cel care curăță.

29. Nu manipulați niciodată acumulatorul (acumulatorii) și aspiratorul cu mâinile ude.

30. Fiți deosebit de atenți când curățați pe scări.

31. Nu utilizați aparatul de curățat pe post de scaun sau bancă de lucru. Aparatul poate cădea și poate provoca vătămări corporale.

Utilizarea și îngrijirea aparatelor acționate de acumulatori

1. Reîncărcați numai cu încărcătorul specificat de producător. Un încărcător adecvat pentru un tip de acumulator poate crea un risc de incendiu atunci când este utilizat împreună cu un alt set de acumulatori.

2. Utilizați sculele electrice doar cu acumulatorii special desemnați. Folosirea oricăror altor acumulatori poate crea un risc de vătămare și incendii.

3. Când acumulatorul nu este în uz, țineți-l departe de alte obiecte metalice, cum ar fi clemele de hârtie, monede, chei, cuie, șuruburi sau alte obiecte metalice mici, care pot face o conexiune de la un terminal la altul. Dacă scurtcircuitați bornele bateriei, puteți provoca arsuri sau incendii.

4. În condiții abuzive, lichidul poate fi scurs din baterie; evitați contactul. Dacă apare accidental contactul, spălați cu apă. În cazul contactului lichidului cu ochii, solicitați suplimentar ajutor medical. Lichidul scurs din baterie provoacă iritații sau arsuri.

Instrucțiuni importante de siguranță pentru cartușul acumulatorului

1. Înainte de a utiliza cartușul acumulatorului, citiți toate instrucțiunile și marcajele de precauție pe (1) încărcătorul de acumulator, (2) acumulator și (3) produsul care utilizează acumulatorul.

2. Nu dezamblați cartușul bateriei.

3. Dacă timpul funcționării a devenit excesiv de scurt, opriți imediat operarea. Poate duce la riscul de supraîncălzire, arsuri posibile și chiar explozie.

4. Dacă electrolițul intră în ochi, clătiți-l cu apă curată și solicitați imediat asistență medicală. Poate duce la pierderea vederii.

5. Nu scurtcircuitați cartușul acumulatorului:

(1) Nu atingeți bornele cu niciun material conductiv.

(2) Evitați depozitarea cartușului acumulatorului într-un recipient cu alte obiecte metalice, cum ar fi cuie, monede etc.

(3) Nu expuneți cartușul acumulatorului la apă sau la ploaie.

Un acumulator scurtcircuitat poate provoca un flux mare de curent, supraîncălzire, posibile arsuri și chiar o defecțiune.

6. Nu depozitați scula și cartușul acumulatorului în locuri unde temperatura poate atinge sau depăși 50 ° C (122 ° F).

7. Nu incinerati cartușul acumulatorului, dacă este grav deteriorat sau este complet uzat. Cartușul acumulatorului poate exploda și poate provoca un incendiu.

8. Aveți grijă să nu scăpați sau să loviți acumulatorul.

9. Nu utilizați un acumulator deteriorat.

10. Acumulatorii litiu-ion conținut sunt supuși cerințelor legislației privind mărfurile periculoase.

Pentru transporturile comerciale, de ex. de către terți, agenții de expediere, trebuie respectate cerințele speciale privind ambalarea și etichetarea.

Pentru pregătirea articolului expedit, este necesară consultarea unui expert pentru materiale periculoase.

Respectați, de asemenea, reglementările naționale mai detaliate.

Acoperiți cu bandă sau mascați contactele deschise și împachetați acumulatorul astfel încât să nu se poată mișca în ambalaj.

11. Respectați reglementările locale privind eliminarea acumulatorilor.

Recomandări pentru menținerea duratei maxime de viață a acumulatorului

1. Încărcați cartușul acumulatorului înainte de descărcarea completă. Întrerupeți întotdeauna funcționarea sculei și încărcați cartușul acumulatorului atunci când observați o putere redusă a sculei.

2. Nu reîncărcați niciodată un cartuș complet încărcat al acumulatorului.

Supraîncărcarea scurtează durata de viață a acumulatorului.

3. Încărcați cartușul acumulatorului la temperatura camerei la 10 ° C - 40 ° C (50 ° F - 104 ° F). Lăsați un cartuș cald să se răcească înainte de a-l încărca.

4. Încărcați cartușul acumulatorului dacă nu îl folosiți pentru o perioadă lungă de timp (mai mult de șase luni).

ASAMBLAREA

Deconectați acumulatorul de la scule și puneți comutatorul în poziția oprit înainte de a efectua orice asamblare, ajustare sau schimbare a accesoriilor. Astfel de măsuri preventive de siguranță reduc riscul de pornire accidentală a sculei.

Montarea roților (figura 3)

Montați roțile (13) în suporturile corespunzătoare de pe partea inferioară a rezervorului (7).

Montarea filtrului de spumă (figura 4)

Pentru aspirarea umedă, glisați filtrul din plastic cu spumă prevăzută (15) peste coșul de filtru.

Asamblarea sacului de praf (figura 5)

Montarea capului aparatului (figura 6)

Capul aparatului (3) este fixat pe recipient (7) de cârligul de blocare (6). Pentru a scoate capul aparatului (3), deschideți cârligul de blocare (6) și scoateți capul aparatului (3). Când fixați capul aparatului (3), asigurați-vă că cârligul de blocare (6) se fixează corect pe poziție.

Montarea furtunului de aspirație (figurile 7 și 8)

Conectați furtunul de aspirație (10) la racordul corespunzător de pe aspiratorul umed și uscat, în funcție de aplicația necesară.

Aspirarea (Fig.7):

Pentru aspirarea prafului fin și uscat se recomandă introducerea sacului de praf (14). Glisați sacul de praf (14) peste orificiul de aspirație. Sacul de praf (14) este adecvat numai pentru aspirarea uscată. Sacul de praf facilitează eliminarea prafului aspirat.

Conectați furtunul de aspirație (10) la racordul furtunului de aspirație (8).
Suflarea (Fig.8):
Conectați furtunul de aspirație (10) la racordul de suflare (9).

Conectați furtunul și duzele de aspirație conform Fig 9.
Duza cu dublă utilizare (12) este destinată aspirării substanțelor solide și a lichidelor pe suprafețe medii și mari.
Pe duză de îmbinare se pot monta diverse accesorii, în funcție de tipul de lucru pe care doriți să-l realizați.
Duză îngustă (16) este proiectată pentru aspirarea solidelor și a lichidelor în colțuri, muchii și alte zone dificil accesibile.

Asamblarea furtunului și a duzelor (Fig.9)
Montarea acumulatorului (Fig. 10)
Deschideți capacul acumulatorului (Figura 10) Faceți acest lucru prin rotirea în sus a capacului, așa cum se indică în figura 10. Apoi, introduceți acumulatorul în suport și împingeți-l în față până când auziți că acumulatorul este pe poziție.

UTILIZAREA

Comutatorul On/Off (Fig. 11)

Poziția comutatorului 0: Off
Poziția comutatorului I: On

Recomandare de lucru

Aspirarea uscată

Utilizați sacul de praf (14) și filtrul suplimentar (15) pentru aspirarea uscată. A se vedea fig. 4 și 5.
Asigurați-vă întotdeauna că filtrele sunt perfect fixate.
Sacul de praf este un sac de praf de unică folosință, odată ce este plin, scoateți-l și schimbați-l cu unul nou.

Aspirarea umedă

Pentru aspirarea umedă, utilizați filtrul de spumă (15).
Verificați dacă filtrul este fixat în siguranță în orice moment. Când se aspiră umed, comutatorul de siguranță cu flotor se închide la atingerea nivelului maxim al rezervorului. În acest mod, zgomotul de aspirație al echipamentului se va modifica și va deveni mai puternic.

Trebuie să opriți apoi echipamentul și să goliți rezervorul.
Goliți rezervorul

După aspirarea umedă, rezervorul de colectare trebuie golit. Trebuie doar să scoateți capul motorului și să țineți partea inferioară a rezervorului pentru a-l întoarce și a permite scurgerea apei.

Pericol!

Aspiratorul umed și uscat nu este potrivit pentru aspirarea lichidelor combustibile.
Pentru aspirarea umedă, utilizați numai filtrul de spumă prevăzut.
Suflarea
Conectați furtunul de aspirație (10) la racordul de suflare (9) de pe aspiratorul umed și uscat.
Scoateți duza de îmbinare (12) sau duza îngustă (16) dacă este nevoie.
Apăsați comutatorul în poziția I pentru a porni echipamentul. Pentru a elimina murdăria, îndreptați tubul de aspirație spre aceasta.

ÎNȚREȚINEREA

Pericol!

Scoateți întotdeauna acumulatorul înainte de a începe orice operațiune de curățare.

Curățarea

- Păstrați pe cât posibil toate dispozitivele de siguranță, orificiile de ventilație și carcasa motorului, fără murdărie și praf.
- Vă recomandăm să curățați echipamentul imediat după ce îl utilizați.

Curățarea capului aparatului

Curățați aparatul în mod regulat cu o cârpă umedă și cu un detergent delicat. Nu utilizați agenți de curățare sau solvenți; acestea pot fi agresivi cu piesele din plastic ale aparatului.

Curățarea recipientului

Recipientul poate fi curățat cu o cârpă umedă și cu un detergent delicat sau sub jet de apă, în funcție de cantitatea de murdărie.
Curățarea filtrului de spumă
Curățați filtrul de spumă (15) cu puțin detergent delicat sub jet de apă și lăsați-l să se usuce la aer.

PROTEJAREA MEDIULUI



Pentru a preveni deteriorarea mașinii în timpul transportului, aceasta este livrată într-un ambalaj rezistent. Majoritatea materialelor de ambalare pot fi reciclate. Duceți aceste materiale în locațiile corespunzătoare de reciclare. Duceți mașinile nedorite la distribuitorul local. Aici vor fi eliminate într-un mod sigur din punct de vedere al mediului.

Acumulatorii Li-ion pot fi reciclați. Livrați-le într-un loc de depozitare pentru deșeurile chimice, astfel încât aceștia să poată fi reciclați sau eliminați în mod ecologic.

Aparatele electrice scoase din uz sunt reciclabile și nu trebuie eliminate împreună cu deșeurile menajere! Vă rugăm să ne sprijiniți activ în conservarea resurselor și protejarea mediului înconjurător prin returnarea acestui aparat la centrele de colectare (dacă sunt disponibile).

DECLARAȚIE DE CONFORMITATE

Declarăm pe propria răspundere că acest produs este în conformitate cu următoarele standarde sau documente standardizate: EN60745-1: 2009 + A11: 2010; EN60745-2-6: 2010; EN55014-1: 2006 / + A1: 2009 / + A2: 2011; EN55014-2: 2015; în conformitate cu reglementările 2006/42 / EEC, 2014/30 / EEC.

ZGOMOTUL / VIBRAȚIE Măsurat în conformitate cu EN60745, nivelul presiunii acustice a acestei scule este <89dB (A) și nivelul de putere acustică este <100dB (A) (deviație standard: 3 dB), iar vibrația este <24,333 m/s².

WORCRAFT

POWER TOOLS

Lista de garanție / Warranty

Numărul de fabricație:	Data vânzării:	Semnătura și ștampila vânzătorului:

Numele clientului (denumirea firmei):	Adresa clientului (sediul firmei):

Clientul prin semnătura sa confirmă, că instalația i-a fost prezentată și explicată, că a fost încunoștințat cu modul de folosire, punerea în funcțiune a mașinii și utilizare, și că instalația i-a fost eliberată (predată) completă.	Semnătura clientului:

Note despre reparații – reparații de garanție

Data primirii reclamației:	Data de sfârșit al reclamației:	Numărul de evidență a reclamației:	Semnătura de reparație garantată (nota despre reparația nexecutată)	Ștampila tehnicianului serviciului:

Condițiile de garanție

1. Furnizorul oferă pentru acest produs perioada de garanție menționată în această listă de garanție cu respectarea condițiilor modului de utilizare și depozitare a produsului, corespunzător cu condițiile și normele în vigoare, în sensul indicațiilor de utilizare. Perioada de garanție începe la data vânzării produsului. Garanția pentru baterii este de 12 luni.
2. Perioada de garanție prelungită de 5 ani se acordă clienților pentru produsul trecut în tabelul produselor cu garanția prezentată. Ultimul client este consumatorul, în condițiile că produsul nu va fi folosit ca obiect de comerț. Perioada prelungită este condiționată de control reglementar la centre de servicii autorizate ale furnizorului.
3. Perioada de garanție se prelungeste cu timpul cât a fost produsul în reparații de garanție. Această condiție este consemnată și în tabelul de reparații garantate. Beneficiarul poate revendica dreptul la asigurarea reparației la unul din centre de servis autorizat conform tabelului anexă „A” – centre de serviciu. Centre de serviciu „B” execută reparații de garanție numai la produsele, care au fost vândute la centrele lor de desfacere. Tabelul centrelor de serviciu este actualizat regulat la vânzătorii, cât și pe siteul de import: www.strendpro.sk.
4. Centrul de servicii este obligat să asigure reparația în termen stabilit de lege. Termenul stabilit de lege pentru rezolvarea reclamației începe cu ziua următoare după data de primire a reclamației de centru de servicii.
5. Reparația garantată fără plată poate nu fi revendicată când este vorba despre defecțiuni care au fost produse de folosirea produsului contrar prevederilor din indicațiile de utilizare, manipulare necorespunzătoare, defectarea mecanică curentă, uzura produsă de funcționarea mașinii, din vina deservirii, dezastru nestăvilit, intervenție neîndreptătită în produs, defecțiuni pricinuite de folosirea pieselor necorespunzătoare, carburanților necorespunzători și supraîncărcarea mașinii ca urmare a depășirii continue a limitei superioare de randament. Lucrările de curățire, întreținere curentă, repararea sau reglarea instalației, care poate executată de deservirea și sunt cuprinse în indicații de utilizare, nu fac parte din prevederile garanției.
6. Drept uzura curentă a pieselor se consideră uzura principală: a tuturor pieselor rotative și în mișcare, părților de tăiere și capacelor, șuruburilor tăietoare și pironului, curelelor de transmisie, transmisie în lanț, suprafeții de frecare a frânelor și ambreaj, dezenul anvelopelor și piesele de întreținere curentă cum sunt: filtre de aer, hidraulice și de ulei, lumânări de aprindere, rezervoare de ulei și de răcire.
7. Din garanția prelungită sunt scoase părțile mașinilor și instalației pentru care producătorul concret al acestor piese acordă garanția mai scurtă decât furnizorul pentru fiecare product în care sunt montate. Din această categorie fac parte: acumulatele, becurile și etc.
8. Dreptul de aplicare a revendicării rezultat din garanție are proprietarul produsului, dacă face acest lucru cel târziu în ultima zi a perioadei de garanție.
9. La rezolvarea reclamațiilor se procedează conform prevederilor corespunzătoare ale Codului comercial și Legii de protecție a consumatorului.
10. Controlul de servicii, care constituie condiția garanției prelungite de 5 ani poate fi efectuat numai în centrul de servicii autorizat al furnizorului, în intervale regulate; perioada între două controale nu poate depăși 12 luni. Primul control de servicii trebuie făcut cel târziu 12 luni de la data vânzării produsului. Controlul serviciilor efectuează centrele de servicii în perioada ultimelor trei luni și primelor două luni anului calendaristic. Fiecare control de servicii trebuie înregistrat în această listă de garanție cu introducerea datei controlului, semnătura și ștampila serviciului de control. Prin controlul serviciilor se înțelege controlul mașinii, înlocuirea materialului de umplură și filtrelor conform recomandării producătorului, înlocuire pieselor uzate și defecte, cât și reglarea proprie a mașinii. Randamentul controlului de servicii și materialul folosit se stabilește conform tarifului valabil al centrului de servicii.

La aplicarea reclamației reclamantul este obligat să preiinte pe lângă reclamație produsul complet și curat, documentul de cumpărare sau lista de garanție completată și confirmată. În cazul garanției prelungite înregistrări ale controlului de servicii și documentele de impoyit pentru fiecare control. În cazul neîndeplinirii a vreunei condiții garanției prelungite cuprinse în această listă de garanție, se acorda pentru produs perioada de garanție de 2 ani.

SERVICE ÎN GARANȚIE ȘI POSTGARANȚIE ESTE EFECTUAT DE CĂTRE REPREZENTANTUL AUTORIZAT AL PRODUCĂTORULUI

Reprezentantul împuternicit al producătorului: Slovakia Trend Export-Import s.r.o., Michalovská 87/1414, 073 01 Sobrance

Fax: (056) 652-2329 Tel: 0915 392 687 E-mail: servis@slovakia-trend.sk

CORDLESS VACUUM CLEANER

INTENDED USE

The cordless wet and dry vacuum cleaner is designed for wet and dry vacuuming using the appropriate filter. The equipment is not suitable for the vacuuming of combustible, explosive or harmful substances.





The equipment is to be used only for its prescribed purpose. Any other use is deemed to be a case of misuse. The user / operator and not the manufacturer will be liable for any damage or injuries of any kind caused as a result of this.

Please note that our equipment has not been designed for use in commercial, trade or industrial applications. Our warranty will be voided if the equipment is used in commercial, trade or industrial businesses or for equivalent purposes.

TECHNICAL SPECIFICATIONS

1

EXPLANATION OF SYMBOLS

	Attention!		Disassemble the battery pack before maintenance.
	Read the manual.		Electrical appliances must not be disposed of with the domestic waste.

PRODUCT ELEMENTS

1	Handle	2	ON/OFF switch
3	Appliance head	4	Filter basket
5	Safety float valve	6	Locking hook
7	Container	8	Suction hose connector
9	Bolw connector	10	Flexible hose
11	3-part suction tube	12	Combination nozzle
13	Castors	14	Dirt bag
15	Foamed plastic filter	16	Crevice nozzle
17	Battery pack cover	18	Battery pack

SAFETY WARNINGS

Cordless vacuum cleaner safety

 **warningsIMPORTANT! READ CAREFULLY.** all safety warnings and all instructions BEFORE USE. Failure to follow the warnings and instructions

1. Before use, make sure that this cleaner must be used by people who have been adequately instructed on the use of this cleaner.

2. If foam/liquid comes out, switch off immediately.

3. Clean the water level limiting device regularly and examine it for signs of damage.

4. Do not use the cleaner without the filter. Replace a damaged filter immediately.

5. AVOID UNINTENTIONAL STARTING. Be sure switch is OFF when installing battery(ies).

6. Do not attempt to pick up flammable materials, fire works, lighted cigarettes, hot ashes, hot metal chips, sharp materials such as razors, needles, broken glass or the like.

7. NEVER USE THE CLEANER IN THE VICINITY OF GASOLINE, GAS, PAINT, ADHESIVES OR OTHER HIGHLY EXPLOSIVE SUBSTANCES. The switch emits sparks when turned ON and OFF. And so does the motor commutator during operation. A dangerous explosion may result.

8. Never vacuum up toxic, carcinogenic, combustible or other hazardous materials such as asbestos, arsenic, barium, beryllium, lead, pesticides, or other health endangering materials.

9. Never use the cleaner outdoors in the rain.

10. Do not use close to heat sources (stoves, etc.).

11. Do not block cooling vents. These vents permit cooling of the motor. Blockage should be carefully avoided otherwise the motor will burn out from lack of ventilation.

12. Keep proper footing and balance at all times.

13. Do not fold, tug or step on the hose.

14. Stop the cleaner immediately if you notice poor performance or anything abnormal during operation.

15. REMOVE THE BATTERY(IES). When not in use, before servicing, and when changing accessories.

16. Clean and service the cleaner immediately after each use to keep it in tiptop operating condition.

17. MAINTAIN THE CLEANER WITH CARE. Keep the cleaner clean for better and safer performance. Follow instructions for changing accessories. Keep handles dry, clean, and free from oil and grease.

18. CHECK DAMAGED PARTS. Before further use of the cleaner, a guard or other part that is damaged should be carefully checked to determine that it will operate properly and perform its intended function. Check for alignment of moving parts, binding of moving parts, breakage of parts, mounting, and any other conditions that may affect its operation. A guard or other part that is damaged should be properly repaired or replaced by an authorized service center unless otherwise indicated elsewhere in this

instruction manual. Have defective switches replaced by authorized service center. Don't use the cleaner if switch does not turn it on and off.

19. **REPLACEMENT PARTS.** When servicing, use only identical replacement parts.

20. **STORE IDLE CLEANER.** When not in use, the cleaner should be stored indoors.

21. Be kind to your cleaner. Rough handling can cause breakage of even the most sturdily built cleaner.

22. Do not attempt to clean the exterior or interior with benzene, thinner or cleaning chemicals. Cracks and discoloration may be caused.

23. Do not use cleaner in an enclosed space where flammable, explosive or toxic vapors are given off by oil-base paint, paint-thinner, gasoline, some mothproofing substances, etc., or in areas where flammable dust is present.

24. Do not operate the this or any tool while under the influence of drugs or alcohol.

25. As a basic rule of safety, use safety goggles or safety glasses with side shields.

26. Use a dust mask in dusty work conditions.

27. This machine is not intended for use by persons including children with reduced physical, sensory or mental capabilities, or lack of experience and knowledge.

28. Young children should be supervised to ensure that they do not play with the cleaner.

29. Never handle battery(ies) and cleaner with wet hands.

30. Use extreme caution when cleaning on stairs.

31. Do not use the cleaner as a stool or work bench. The machine may fall down and may result in personal injury.

Battery tool use and care

1. Recharge only with the charger specified by the manufacturer. A charger that is suitable for one type of battery pack may create a risk of fire when used with another battery pack.

2. Use power tools only with specifically designated battery packs. Use of any other battery packs may create a risk of injury and fire.

3. When battery pack is not in use, keep it away from other metal objects, like paper clips, coins, keys, nails, screws or other small metal objects, that can make a connection from one terminal to another. Shorting the battery terminals together may cause burns or a fire.

4. Under abusive conditions, liquid may be ejected from the battery; avoid contact. If contact accidentally occurs, flush with water. If liquid contacts eyes, additionally seek medical help. Liquid ejected from the battery may cause irritation or burns.

Important safety instructions for battery cartridge

1. Before using battery cartridge, read all instructions and cautionary markings on (1) battery charger, (2) battery, and (3) product using battery.

ASSEMBLY

Disconnect battery pack from tool and place the switch in the off position before making any assembly, adjustments or changing accessories. Such preventive safety measures reduce the risk of starting the tool accidentally.

Fitting the castors (Fig. 3)

Fit the castors (13) into the appropriate mountings on the underside of the tank (7).

Fitting the foam filter (Fig. 4)

For wet-vacuuming, slip the supplied foamed plastic filter (15) over the filter basket.

Assembling the dirt bag (Fig. 5)

For vacuuming fine, dry dirt it is recommended that you fit the dirt bag (14). Slip the dirt bag (14) over the vacuuming hole. The dirt bag (14) is suitable for dry-vacuuming only. The dirt bag makes it easier to dispose of the sucked-in dust.

2. Do not disassemble battery cartridge.

3. If operating time has become excessively shorter, stop operating immediately. It may result in a risk of overheating, possible burns and even an explosion.

4. If electrolyte gets into your eyes, rinse them out with clear water and seek medical attention right away. It may result in loss of your eyesight.

5. Do not short the battery cartridge:

(1) Do not touch the terminals with any conductive material.

(2) Avoid storing battery cartridge in a container with other metal objects such as nails, coins, etc.

(3) Do not expose battery cartridge to water or rain.

A battery short can cause a large current flow, overheating, possible burns and even a breakdown.

6. Do not store the tool and battery cartridge in locations where the temperature may reach or exceed 50 °C (122 °F).

7. Do not incinerate the battery cartridge even if it is severely damaged or is completely worn out. The battery cartridge can explode in a fire.

8. Be careful not to drop or strike battery.

9. Do not use a damaged battery.

10. The contained lithium-ion batteries are subject to the Dangerous Goods Legislation requirements.

For commercial transports e.g. by third parties, forwarding agents, special requirement on packaging and labeling must be observed.

For preparation of the item being shipped, consulting an expert for hazardous material is required.

Please also observe possibly more detailed national regulations.

Tape or mask off open contacts and pack up the battery in such a manner that it cannot move around in the packaging.

11. Follow your local regulations relating to disposal of battery.

Tips for maintaining maximum battery life

1. Charge the battery cartridge before completely discharged. Always stop tool operation and charge the battery cartridge when you notice less tool power.

2. Never recharge a fully charged battery cartridge.

Overcharging shortens the battery service life.

3. Charge the battery cartridge with room temperature at 10 °C - 40 °C (50 °F - 104 °F). Let a hot battery cartridge cool down before charging it.

4. Charge the battery cartridge if you do not use it for a long period (more than six months).

Fitting the appliance head (Fig. 6)

The appliance head (3) is fastened to the container (7) by the locking hook (6). To remove the appliance head (3), open the locking hook (6) and remove the appliance head (3). When fitting the appliance head (3), make sure that the locking hook (6) locks into place correctly.

Fitting the suction hose (Fig. 7 & 8)

Connect the suction hose (10) to the corresponding connector on the wet and dry vacuum cleaner, depending on the application required.

Vacuuming (Fig.7):

Connect the suction hose (10) to the suction hose connector (8).

Blowing (Fig.8):

Connect the suction hose (10) to the blow connector (9).

Assembling the vacuum hose and nozzles(Fig.9)

Connect suction hose and nozzles as Fig 9.
The dual-purpose nozzle (12) is for vacuuming solids and liquids over medium to large areas.
Various attachments can be fitted to the combination nozzle depending on what you sort of work you wish to carry out.
The crevice nozzle (16) is designed for vacuuming solids and liquids in corners, edges and other areas that are difficult to

access.

Fitting the battery (Fig. 10)

Open the battery cover (Fig. 10) Do this by swinging up the cover as shown in Fig. 10. Then insert the battery into the mount and push it forward until you hear the battery engage.

OPERATION

On/Off switch (Fig. 11)

Switch position 0: Off

Switch position I: On

Working advice

Dry vacuuming

Use the dirt bag (14) and the additional filter (15) for dry vacuuming. See fig. 4 & 5.

Always ensure that the filters are perfectly secure.

The dirt bag is a disposable dust bag, once it is full, remove it and change a new one.

Wet vacuuming

For wet-vacuuming, use the foam filter (15).

Check that the filter is securely fitted at all times. When wet vacuuming, the floating safety switch closes when the maximum tank level is reached. In doing so, the suction noise of the equipment will change and become louder.

You must then switch off the equipment and empty the tank.

Empty the tank

After wet vacuum, the collecting tank need to empty. Just remove the motor head and hold the tank bottom to turn it over to let water go.

Danger!

The wet and dry vacuum cleaner is not suitable for the vacuuming of combustible liquids.

For wet vacuuming, use only the supplied foam filter.

Blowing

Connect the suction hose (10) to the blow connector (9) on the wet and dry vacuum cleaner.

Take off the combination nozzle (12) or crevice nozzle (16) if need.

Press the switch on I position to start the equipment. To blow the dirt, just point the suction tube to it.

MAINTENANCE

Danger!

Always pull out the battery before starting any cleaning work.

Cleaning

- Keep all safety devices, air vents and the motor housing free of dirt and dust as far as possible.
- We recommend that you clean the equipment immediately after you use it.

Cleaning the appliance head

Clean the appliance regularly with a damp cloth and some soft soap. Do not use cleaning agents or solvents; these may be

aggressive to the plastic parts in the appliance.

Cleaning the container

The container can be cleaned with a damp cloth and some soft soap or under running water, depending on the amount of dirt.

Cleaning the foam filter

Clean the foam filter (15) with a little soft soap under running water and allow it to air-dry.

ENVIRONMENT PROTECTION



In order to prevent the machine from damage during transport, it is delivered in a sturdy packaging. Most of the packaging materials can be recycled. Take these materials to the appropriate recycling locations. Take your unwanted machines to your local dealer. Here they will be disposed of in an environmentally safe way.
Li-ion batteries can be recycled. Deliver them to a disposal site for chemical waste so that they can be recycled or disposed of in an environmentally friendly manner.

Discarded electric appliances are recyclable and should not be discarded in the domestic waste! Please actively support us in conserving resources and protecting the environment by returning this appliance to the collection centres (if available).

DECLARATION OF CONFORMITY

We declare under our sole responsibility that this product is in conformity with the following standards or standardized documents: EN60745-1:2009+A11:2010; EN60745-2-6:2010; EN55014-1:2006/A1:2009/A2:2011; EN55014-2:2015; in accordance with the regulations 2006/42/EEC, 2014/30/EEC.

NOISE/VIBRATION Measured in accordance with EN60745 the sound pressure level of this tool is <89dB(A) and the sound power level is <100dB(A) (standard deviation: 3 dB), and the vibration is <24,333 m/s².

Exploded view CVC-S20Li

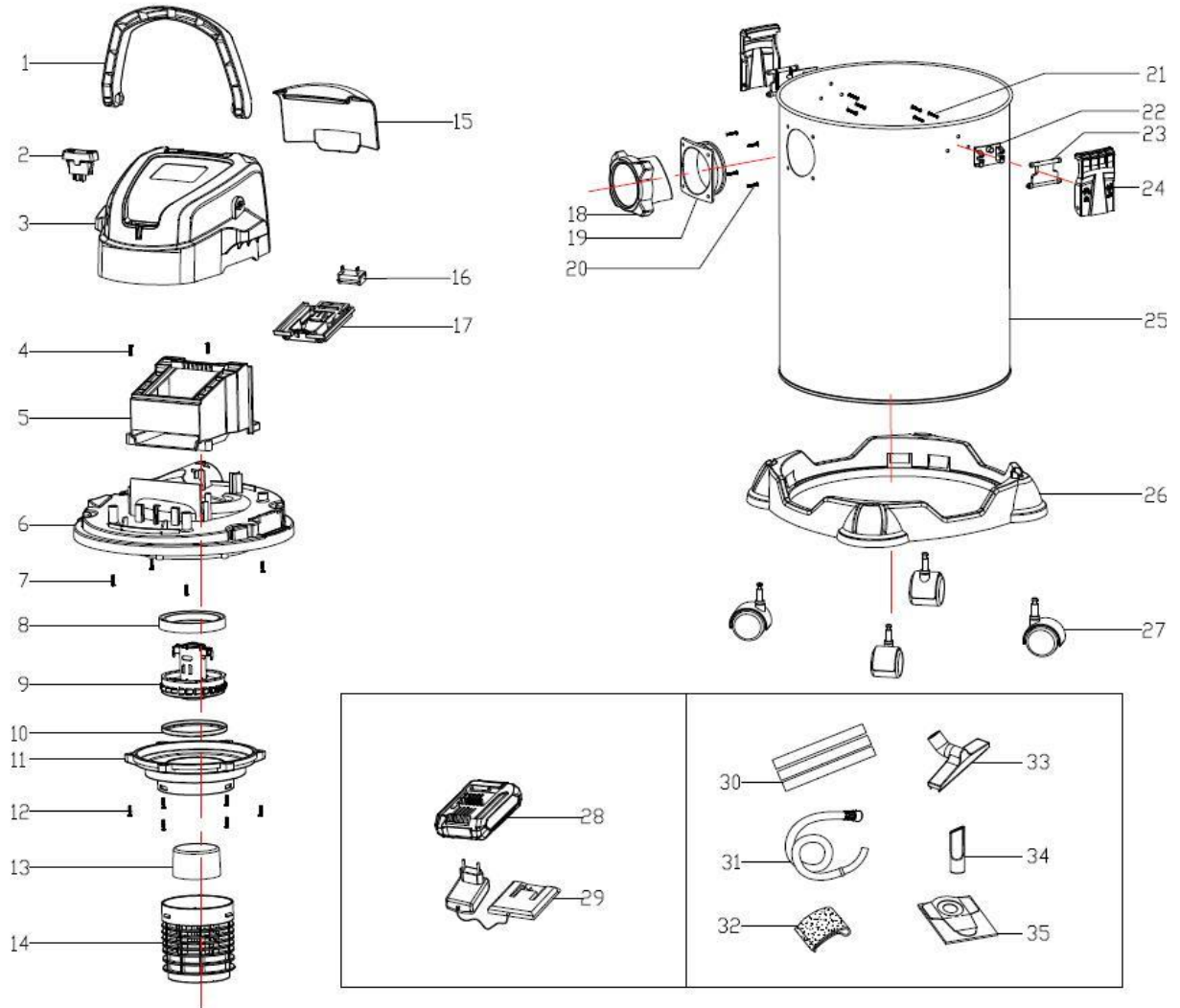

Part list CVC-S20Li

Part No	Part Name	Qty
1	Handle	1
2	Switch	1
3	Top cover	1
4	Screw ST4.2*16	2
5	Battery pack compartment	1
6	Motor base	1
7	Screw ST4.2*16	4
8	Top rubber cushion	1
9	Motor	1
10	Bottom rubber cushion	1
11	Air inlet grid	1
12	Screw ST4.2*16	6
13	Floating block	1
14	Filter support	1
15	Transparent cover	1
16	Plug-in seat	1
17	Battery sliding support	1
18	Suction connection	1

Part No	Part Name	Qty
19	Suction connection fixing plate	1
20	Screw ST4.2*16	6
21	Screw ST4.2*16	6
22	Clip base	2
23	Clip 1	2
24	Clip 2	2
25	Tank	1
26	Base	1
27	Wheel	4
28	Battery pack	1
29	Charger	1
30	Tube	3
31	Hose	1
32	Foam Filter	1
33	Brush for dust and water	1
34	Crevice nozzle	1
35	Paper bag	1