

**WORCRAFT**  
PROFESSIONAL

**RB16-45H**

- SK** Demolačné kladivo
- CZ** Demoliční kladivo
- HU** Bontókalapács
- RO** Demolare ciocan
- EN** Demolition hammer



- 
- Preklad originálneho návodu na použitie
  - Překlad originálním návodu k použití
  - Az eredeti használati útmutató fordítása
  - Traducerea manualului de utilizare original.
  - Instruction manual
- 

Z1G-DS-85



1



RB16-45H

230-240V~  
50 Hz



1500 W



1400  
min<sup>-1</sup>



45 J



Φ65 mm



16kg



2



**DEMOLAČNÉ KLADIVO**

**POUŽITIE**

Demolačné kladivo slúži na drvenie betónu, sekanie, kopanie a pod. (napríklad montáž potrubí, elektroinštalačné práce, sanitárne práce, kanalizácie atď.).

Zariadenie používajte iba na predpísané účely. Akékoľvek iné použitie je považované ako prípad nesprávneho použitia. Používateľ/obsluha a nie výrobca bude zodpovedný za akékoľvek poškodenie, alebo zranenia spôsobené týmto nesprávnym používaním. Pamätajte si, že toto zariadenie nebolo navrhnuté pre komerčné alebo priemyselné používanie. Záruka nebude platná pokiaľ bude zariadenie používané na komerčné, priemyselné alebo podobné účely.







**TECHNICKÉ PARAMETRE**



	<b>NAPÄTIE / FREKVENCIA</b>	230 V / 50 Hz
	<b>PRÍKON</b>	1 500 W
	<b>OTÁČKY BEZ ZÁŤAŽE</b>	1 400 min <sup>-1</sup>
	<b>ENERGIA PRÍKLEPU</b>	45 J
	<b>UPÍNANIE</b>	
	<b>HMOTNOSŤ</b>	16 kg

**ČASTI VÝROBKU**

1	ON / OFF Prepínač	9	Sekáč
2	Prídavna rukoväť	10	Skľučovadlo

**VYSVETLIVKY SYMBOLOV**

	Prečítajte si návod na použitie.
	Používajte ochranné pracovné okuliare.
	Noste ochranné rukavice.
	Nevyhadzujte do bežného domového odpadu. Namiesto toho, ekologicky prijateľnou cestou sa obráťte na recyklačne strediska. Prosím venujte starostlivosť ochrane životného prostredia.
	Noste chránič sluchu.
	Noste ochrannú dýchaciu masku.
	Pri vykonávaní opráv stroj nesmie byť zapojený do elektrickej zásuvky.

	Ochrana dvojitou izoláciou II. Nie je potrebné uzemnenie.
	Výrobok je v súlade s platnými európskymi smernicami a bola vykonaná metóda hodnotenia zhody týchto smerníc.

## VŠEOBECNÉ BEZPEČNOSTNÉ POKYNY PRE ELEKTRICKÉ NÁRADIE

**Prečítajte si bezpečnostné upozornenia, inštrukcie, vyobrazenia a technické údaje poskytované s týmto elektrickým náradím.** Porušenie dodržiavania všetkých inštrukcií uvedených ďalej v texte môže mať za následok úraz elektrickým prúdom, požiar a/alebo ťažké ublíženie na zdraví.

### 1) BEZPEČNOSŤ PRACOVNÉHO PROSTREDIA:

- Pracovisko je potrebné udržiavať v čistote a dobre osvetlené. Neporiadok a tmavé priestory bývajú príčinou nehôd.
- Nepoužívajte elektrické náradie v prostredí, kde hrozí nebezpečenstvo výbuchu, kde sa vyskytujú horľavé kvapaliny, plyny alebo prach. V elektrickom náradí vznikajú iskry, ktoré môžu zapáliť prach alebo výpary.
- Pri používaní elektrického náradia zabráňte v prístupe deťom a ďalším osobám. Ak budete rušení, môžete stratiť kontrolu nad vykonávanou činnosťou.

### 2) ELEKTRICKÁ BEZPEČNOSŤ:

- Vidlica napájacieho kábla elektrického náradia musí zodpovedať sieťovej zásuvke. Nikdy akýmkoľvek spôsobom neupravujte el. prívodný kábel. Náradie, ktoré má na vidlici prívodnej šnúry ochranný kolík, nikdy nepripájajte rozdvojkami alebo inými adaptérmí. Nepoškodené vidlice a zodpovedajúce zásuvky znížia nebezpečenstvo úrazu elektrickým prúdom. Poškodené alebo zamotané prívodné káble zvyšujú nebezpečenstvo úrazu elektrickým prúdom. Ak sa sieťová šnúra poškodí, musí sa nahradiť osobitou sieťovou šnúrou, ktorú možno dostať u výrobcu alebo jeho obchodného zástupcu.
- Obsluha sa nesmie telom dotýkať uzemnených predmetov, ako je napr. potrubie, teleso ústredného vykurovania, sporáky a chladničky. Nebezpečenstvo úrazu elektrickým prúdom je väčšie, ak je vaše telo spojené so zemou.
- Nevystavujte elektrické náradie dažďu, vlhku alebo vode. Elektrického náradia sa nikdy nedotýkajte mokrými rukami. Elektrické náradie nikdy neumývajte pod tečúcou vodou ani ho neponárajte do vody. - Kábel sa nesmie nadmerne zaťažovať. Kábel nikdy nepoužívajte na prenášanie, ťhanie alebo vyťahovanie vidlice elektrického náradia. Kábel nesmie byť vystavený pôsobeniu tepla, oleja, ostrých hrán alebo pohyblivých dielov. Poškodené alebo zapletené káble zvyšujú riziko úrazu elektrickým prúdom.
- Nikdy nepracujte s náradím, ktoré má poškodený el. kábel príp. vidlicu, alebo spadlo na zem a je akýmkoľvek spôsobom poškodené.
- Pri používaní elektrického náradia vo vonkajšom prostredí používajte predlžovací kábel vhodný na vonkajšie použitie. Používanie šnúry vhodnej na vonkajšie použitie znižuje riziko úrazu elektrickým prúdom
- Ak používate elektrické náradie vo vlhkých priestoroch, používajte napájanie chránené prúdovým chráničom (RCD). Používanie RCD obmedzuje nebezpečenstvo úrazu elektrickým prúdom. Pojem „prúdový chránič (RCD)“ môže byť nahradený pojmom „hlavný istič obvodu (GFCI)“ alebo „istič unikajúceho prúdu (ELCB)“.
- Držte el. ručné náradie výlučne za izolované plochy určené na uchopenie, pretože pri prevádzke môže dôjsť ku kontaktu rezacieho či vrtacieho príslušenstva so skrytým vodičom alebo vlastnou šnúrou.



### **3) BEZPEČNOSŤ OSÔB:**

- Pri používaní elektrického náradia buďte pozorní a ostražitý, venujte maximálnu pozornosť činnosti, ktorú

práve prevádzate. Sústreďte sa na prácu. Nepracujte s elektrickým náradím ak ste unavení, alebo ste pod vplyvom drog, alkoholu alebo liekov. Aj chvíľková nepozornosť pri používaní elektrického náradia môže viesť k vážnemu poraneniu osôb. Pri práci s el. náradím nejedzte, nepite a nefajčite.

- Používajte ochranné pomôcky. Vždy používajte ochranu očí. Používajte ochranné prostriedky odpovedajúce druhu práce, ktorú prevádzate. Ochranné pomôcky ako napr. respirátor, bezpečnostná obuv

s protišmykovou úpravou, pokrývka hlavy alebo ochrana sluchu, používané v súlade s podmienkami práce,

znižujú riziko poranenia osôb.

- Vyvarujte sa neúmyselnému zapnutiu el. náradia. Neprenášajte el. náradie, ktoré je pripojené k elektrickej sieti, s prstom na vypínači alebo na spúšti. Pred pripojením k elektrickému napätiu sa uistite, či vypínač alebo spúšť sú v polohe „vypnuté“. Prenášanie el. náradia s prstom na vypínači alebo pripájanie vidlice el. náradia do zásuvky zo zapnutým vypínačom môže byť príčinou vážnych úrazov.

- Pred zapnutím el. náradia odstráňte všetky nastavovacie kľúče a nástroje. Nastavovací kľúč alebo nástroj,

ktorý zostane pripevnený k otáčajúcej sa časti elektrického náradia môže byť príčinou poranenia osôb.

- Vždy udržiavajte stabilný postoj a rovnováhu. Pracujte len tam, kam bezpečne dosiahnete. Nikdy nepreceňujte vlastnú silu. Nepoužívajte elektrické náradie, ak ste unavení.

- Obliekajte sa vhodným spôsobom. Používajte pracovné oblečenie. Nenoste voľné oblečenie ani šperky. Dbajte na to, aby sa vaše vlasy, oblečenie, rukavice alebo iná časť Vášho tela nedostala do prílišnej blízkosti

rotujúcich alebo rozpálených časti el. náradia.

- Pripojte el. náradie k odsávaniu prachu. Ak má el. náradie možnosť pripojenia zariadenia na zachytávanie

alebo odsávanie prachu, uistite sa, že došlo k jeho riadnemu pripojeniu a používaniu. Použitie takýchto zariadení môže obmedziť nebezpečenstvo vznikajúce prachom.

- Pevne upevnite obrobok. Použite stolársku svorku alebo zverák pre upevnenie obrobku, ktorý budete obrábať.

- Nepoužívajte akékoľvek náradie ak ste pod vplyvom alkoholu, drog, liekov alebo iných omamných či návykových látok.

- Toto zariadenie nie je určené na použitie osobami (vrátane detí) so zníženými fyzickými, zmyslovými alebo mentálnymi schopnosťami alebo s nedostatkom skúseností a znalostí, pokiaľ nie sú pod dozorom alebo nedostali pokyny ohľadom použitia zariadenia od osoby zodpovednej za ich bezpečnosť. Deti musia byť pod dozorom, aby ste sa uistili, že sa nehrajú so zariadením.

### **4) POUŽÍVANIE A ÚDRŽBA ELEKTRICKÉHO NÁRADIA:**

-El. náradie vždy odpojte od el. siete v prípade akéhokoľvek problému pri práci, pred každým čistením alebo údržbou, pri každom presune a pri ukončení činnosti! Nikdy nepracujte s el. náradím, ak je akýmkoľvek spôsobom poškodené.

- Ak začne náradie vydávať abnormálny zvuk alebo zápach, okamžite ukončíte prácu.

- Elektrické náradie nepreťažujte. Elektrické náradie bude pracovať lepšie a bezpečnejšie, ak s ním budete pracovať v otáčkach, pre ktoré bolo navrhnuté. Používajte správne náradie, ktoré je určené pre danú činnosť. Vhodné náradie bude dobre a bezpečne vykonávať prácu, pre ktorú bolo vyrobené.

- Nepoužívajte elektrické náradie, ktoré nemožno bezpečne zapnúť a vypnúť ovládacím vypínačom.

Používanie takého náradia je nebezpečné. Poškodený vypínač musí byť opravený certifikovaným servisom.

- Odpojte náradie od elektrickej siete predtým, než začnete prevádzkať jeho nastavenie, výmenu príslušenstva alebo údržbu. Toto opatrenie obmedzí nebezpečenstvo náhodného spustenia.

- Nepoužívané elektrické náradie uschovajte tak, aby bolo mimo dosahu detí a nepovolaných osôb. Elektrické náradie v rukách neskúsených užívateľov môže byť nebezpečné. Elektrické náradie skladujte na suchom a bezpečnom mieste.

- Starostlivo udržiavajte elektrické náradie v dobrom stave. Pravidelne kontrolujte nastavenie pohybujuúcich sa

časť a ich pohyblivosť. Kontrolujte či nedošlo k poškodeniu ochranných krytov alebo iných častí, ktoré môžu ohroziť bezpečnú funkciu elektrického náradia. Ak je náradie poškodené, pred ďalším použitím zaistite jeho opravu. Mnoho úrazov je spôsobené nesprávnou údržbou elektrického náradia.

- Rezacie nástroje udržiavajte ostré a čisté. Správne udržiavané a naostrené nástroje uľahčujú prácu, obmedzujú nebezpečenstvo úrazu a práca s nimi sa lepšie kontroluje. Použitie iného príslušenstva než toho, ktoré je uvedené v návode na obsluhu alebo doporučené dovozcom môže spôsobiť poškodenie náradia a byť príčinou úrazu.

- Elektrické náradie, príslušenstvo, pracovné nástroje atď. používajte v súlade s týmito pokynmi a takým spôsobom, ktorý je predpísaný pre konkrétne elektrické náradie a to s ohľadom na dané podmienky práce a druh prevádzanej práce. Používanie náradia na iné účely, než pre aké je určené, môže viesť k nebezpečným situáciám.

## 5) SERVIS:

Servis elektrického náradia zverte kvalifikovanému opravárovi. Môžu sa používať iba rovnaké náhradné diely. Zaručíte tak, že bude zachovaná bezpečnosť elektrického náradia.

## BEZPEČNOSTNÉ POKYNY PRE DEMOLAČNÉ KLADIVO

- Demolačné kladivo nie je určené na používanie osobami (vrátane detí), ktorým fyzická, zmyslová alebo mentálna neschopnosť či nedostatok skúseností a znalostí zabraňuje v jej bezpečnom používaní, ak na ne nebude dohliadané alebo ak neboli inštruované ohľadom použitia osobou zodpovednou za ich bezpečnosť. Dávajte pozor na deti, aby ste zabezpečili, že sa nebudú môcť s elektrickým náradím hrať.

- Používajte chrániče sluchu. Pôsobenie hluku môže mať za následok stratu sluchu.

- Používajte prídavné rukoväte, pokiaľ sú súčasťou balenia elektrického náradia. Strata kontroly nad náradím môže mať za následok poranenie.

- Pri vykonávaní práce, pri ktorej by mohol nástroj natrafiť na skryté elektrické vedenia alebo zasiahnuť vlastnú prírodnú šnúru, držte náradie len za izolované plochy rukovätí. Kontakt s elektrickým vedením, ktoré je pod napätím, môže dostať pod napätie aj kovové súčiastky náradia a spôsobiť zásah elektrickým prúdom.

- Používajte vhodné prístroje na vyhľadávanie skrytých elektrickým vedení a potrubí, aby ste ich nenavrtali, alebo sa obráťte na miestne energetické podniky. Kontakt s elektrickým vodičom pod napätím môže spôsobiť požiar alebo mať za následok zásah elektrickým prúdom. Poškodenie plynového potrubia môže mať za následok explóziu. Preniknutie do vodovodného potrubia spôsobí vecné škody alebo môže mať za následok zásah elektrickým prúdom.

- Pred zastrčením zástrčky do elektrickej zásuvky skontrolujte, či hodnota napätia v zásuvke zodpovedá hodnote uvedenej na štítku náradia. Zdroj energie s vyšším napätím, ako je uvedené na náradí, môže spôsobiť vážne zranenia používateľovi a taktiež poškodiť samotné náradie. Ak máte pochybnosti, náradie nepripájajte k zdroju elektrickej energie.

- Pokiaľ je nevyhnutné použiť predlžovací elektrický kábel, uistite sa, že má kábel vhodné výstupné napätie a že je z elektrického hľadiska, bezpečný.

- Predlžovacie elektrické káble úplne odmotajte z kotúča, aby ste predišli ich prehriatiu.
- Nikdy nepoužívajte náradie s poškodeným káblom. Nedotýkajte sa poškodeného kábla a vyťahnite ho zo zásuvky. Poškodené káble zvyšujú riziko úrazu elektrickým prúdom a musia byť vymenené. Výmenu poškodených káblom smie vykonávať len výrobca, autorizovaný servis alebo podobne kvalifikovaný odborník.
- Pri práci držte ručné elektrické náradie pevne oboma rukami a zabezpečte si stabilný postoj. Pomocou dvoch rúk sa ručné elektrické náradie ovláda bezpečnejšie.
- Elektrické náradie sa nesmie používať vonku v daždivom počasí alebo vo vlhkom prostredí (po daždi) alebo v tesnej blízkosti horľavých kvapalín a plynov.
- Pracovné prostredie by malo byť riadne osvetlené.

## **MONTÁŽ A POUŽITIE**

### **PRED PRVÝM POUŽITÍM**

- Pred zastrčením zástrčky do elektrickej zásuvky skontrolujte, či hodnota napätia v zásuvke zodpovedá hodnote uvedenej na štítku náradia. Zdroj energie s vyšším napätím, ako je uvedené na náradí, môže spôsobiť vážne zranenia používateľovi a taktiež poškodiť samotné náradie. Ak máte pochybnosti, náradie nepripájajte k zdroju elektrickej energie.
- Zariadenie musí byť uzemnené.
- Pred zapojením do elektrickej siete sa uistite, že vypínač je vo vypnutej polohe.
- Ak je pracovisko vzdialené od zdroja napájania použite predlžovací kábel s vhodným priemerom. Čím kratší predlžovací kábel tým lepšie.
- Skontrolujte olej a v prípade potreby doplňte.

### **MONTÁŽ NÁRADIA:**

- Otočte skľučovadlom o 180° v smere hodinových ručičiek a ťahajte k sebe. Ďalej vložte požadované náradie do otvoru.
- Upevnite náradie utiahnutím skľučovadla.

### **AKO POUŽÍVAŤ DEMOLAČNÉ KLADIVO**

- Po umiestnení hrotu nástroja na opracovávaný povrch stlačte spínač do polohy ON. V niektorých prípadoch je nevyhnutné vyvíjať tlak proti drvenému miestu, aby sa začal demolačný pohyb. Nie je to kvôli poruche nástroja ale je to spôsobené ochrannou funkciou zariadenia proti chodu na prázdno.
- Využívajte hmotnosť stroja a pevne držte kladivo oboma rukami. Tým možno účinne kontrolovať následný spätný ráz. Postupujte miernym pracovným tempom. Použitie príliš veľkej sily zhorší účinnosť.

**Upozornenie:** Niekedy nástroj nezačne demolačné kmitanie, aj keď sa motor otáča, a to z dôvodu nízkej hladiny oleja. Ak je nástroj použitý pri nízkej teplote, alebo po dlhšej dobe nepoužívania je potrebné ho nechať bežať na prázdno po dobu 5 minút, aby sa zahrial.

### **DOPLNENIE OLEJA**

**Upozornenie:** Pred dopĺňaním oleja vždy vyťahnite zástrčku z elektrickej zásuvky.

- Nakoľko olejová komora je súčasťou zariadenia – demolačné kladivo môže byť používané približne 20 dní bezpotreby doplnenia mazacieho oleja, za predpokladu, že zariadenie je používané nepretržite 3-4 hodiny denne.
- Hladinu oleja kontrolujte pred každým použitím.
- Olej doplňajte podľa nasledujúcich pokynov:
  1. Pomocou kľúča otvorte uzáver a dolejte olej. Dávajte pozor na tesnenia.
  2. Po doplnení oleja poriadne utiahnite uzáver.

## ÚDRŽBA

- Pred začatím akejkoľvek kontroly alebo údržby, zariadenie vypnite a odpojte od zdroja elektrickej energie.
- Demolačné kladivo dôkladne vyčistite po každom použití. Ak nečistoty nemožno odstrániť, použite mäkkú handričku navlhčenú v mydlovej vode. Nikdy nepoužívajte čistiace prostriedky alebo rozpúšťadlá ako je benzín, alkohol, čpavok a pod.! Tieto rozpúšťadlá môžu poškodiť plastové časti výrobku.
- Pravidelne kontrolujte svoje zariadenie a keď zistíte, že niektoré súčiastky sú opotrebované alebo poškodené, preventívne ich kvôli vlastnej bezpečnosti vymeňte. Opotrebené či poškodené časti stroja sa môžu vymeniť iba v autorizovanom servise alebo ich výmenu zaistí predajca.
- Postarajte sa o to, aby boli použité originálne náhradné súčiastky značky Worcraft.

### **KONTROLA NÁRADIA**

- Používaním tupého náradia sa narúša chod motora a znižuje jeho účinnosť.
- Náradie naostríte alebo vymeňte za nové ak spozorujete opotrebenie.

### **KONTROLA SKRUTIEK**

- Pravidelne kontrolujte všetky skrutky a uistite sa, že sú správne utiahnuté.
- Ak sú niektoré skrutky uvoľnené, tak ich poriadne dotiahnite. V opačnom prípade môže dôjsť k vážnej nehode.

### **KONTROLA MOTORA**

- Dávajte pozor na cievku motora. Chráňte ju pred poškodením, vlhkom, olejom a vodou.

### **KONTROLA UHLÍKOV**

- Po dlhodobom používaní náradia sa uhlíky opotrebojú a je potrebné ich vymeniť.
- V prípade opotrebenia uhlíkov dochádza k problémom s motorom.
- Pri výmene používajte rovnaký typ uhlíkov.
- Uhlíky udržiavajte čisté a zabezpečte aby sa voľne pohybovali v držiakoch.
- Výmenu vykonávajte iba keď je zariadenie odpojené z elektrickej siete a v interiéri.
- Najprv demontujte kryt a následne vykonajte výmenu.

## OCHRANA ŽIVOTNÉHO PROSTREDIA



Symbol prečiarknutej nádoby na odpad na produktoch alebo v sprievodných dokumentoch znamená, že použité elektrické a elektronické výrobky nesmú byť pridané do bežného komunálneho odpadu. Pre správnu likvidáciu, obnovu a recykláciu doručte tieto výrobky na určené zberné miesta, kde budú prijaté zdarma. Alternatívne v niektorých krajinách môžete vrátiť svoje výrobky miestnemu predajcovi pri kúpe ekvivalentného nového produktu. Správnou likvidáciou tohto produktu pomôžete zachovať cenné prírodné zdroje a napomáhate prevencii potenciálnych negatívnych dopadov na životné prostredie a ľudské zdravie, čo by mohli byť dôsledky nesprávnej likvidácie odpadov. Ďalšie podrobnosti si vyžiadajte od miestneho úradu alebo najbližšieho zberného miesta. Pri nesprávnej likvidácii tohto druhu odpadu môžu byť v súlade s národnými predpismi udelené pokuty.

# ES VYHLÁSENIE O ZHODE ES DECLARATION OF CONFORMITY

vydané/issued by

Výrobca/Producer: Zhejiang Deshuo Electric Appliance Co., Ltd.  
Sídlo/Seated: No. 28, Yinchuan East Road, Economic Development Zone,  
Yongkang, Jinhua, Zhejiang, P.R.C.

Represented by: SLOVAKIA TREND EXPORT - IMPORT, s.r.o.  
Sídlo/Seated: Michalovská 87/1414, Sobrance 07301, Slovensko  
IČO/ID Nr: 46512250

vyhlasuje na vlastnú zodpovednosť, že následne označené zariadenie na základe svojej koncepcie a konštrukcie, rovnako ako do obehu uvedené vyhotovenie, zodpovedá základným bezpečnostným požiadavkám príslušných legislatívnych predpisov/  
hereby declares that this appliance is in compliance with all basic safety requirements of all relevant directives.

**Demolačné kladivo / Demolition hammer Worcraft RB16-45H, 1500W, 230 V, 50 Hz, Class II**  
**TYP: Z1G-DS-85**  
**MODEL: RB16-45H**

bola navrhnutá a vyrobená v zhode s nasledujúcimi normami/was constructed and produced in compliance with following standards:

EN 60745-1:2009+A11:2010  
EN 60745-2-6:2010  
EN 55014-1:2017  
EN 55014-2:2015  
EN 61000-3-2:2014  
EN 61000-3-3:2013

a nasledujúcimi predpismi (všetko v platnom znení)/and all relevant directives (all in compliance):  
MD 2006/42 EC  
EMC 2014/30/EU

Všetky súbory technickej dokumentácie sa nachádzajú k nahliadnutiu na adrese: /All related technical documentation and test report are available for checking at seat of company on following address: Slovakia TREND Export – Import s.r.o, Michalovská 87/1414, 073 01 Sobrance, Slovenská Republika

Last two digits when product has been introduced on market  
/ Posledné dve číslice roka, kedy bol výrobok označený značkou CE: 20

SLOVAKIA TREND EXPORT - IMPORT, s.r.o.  
Michalovská 87/1414  
073 01 SOB RANCE  
IČO: 46512250  
DIČ: 2023409371



Sobrance 26.3.2020

Dátum a miesto vydania vyhlásenia  
Place and date of issue

.....  
Vydal/Issued by. Pečiatka/Podpis, Stamp/Signature  
Ing. Slavomír Čižmár, sales director/obch. riaditeľ

# WORCRAFT

POWER TOOLS

## Záručný list / Warranty

Výrobné číslo:	Dátum predaja:	Podpis a pečiatka predajcu:

Meno zákazníka (názov firmy):	Adresa zákazníka (sídlo firmy):

<b>Zákazník svojím podpisom potvrdzuje, že mu bolo zariadenie predvedené a vysvetlené, že bol oboznámený s návodom na obsluhu, nasadením a užívaním stroja a že mu zariadenie bolo vydané kompletne.</b>	Podpis zákazníka:

## Záznamy o reklamáciách- záručných opravách

Dátum prijatia reklamácie:	Dátum ukončenia reklamácie:	Evidenčné číslo reklamácie:	Podpis prevedenej záručnej opravy (Záznam o neoprávnenej reklamácie)	Pečiatka servisného technika:

### Podmienky záruky

- Dodávateľ poskytuje na tento výrobok záručnú dobu uvedenú v tomto záručnom liste za podmienok dodržania spôsobu používania a skladovania výrobku v súlade s platnými podmienkami a normami, ako i návodom na obsluhu. Záručná doba začína plynúť od dátumu predaja. Záruka na batérie je 12 mesiacov.
- Predĺžená záručná doba 5 rokov sa poskytuje na výrobok za podmienok, že tento výrobok je dodávateľom označený v zozname výrobkov s predĺženou zárukou, konečným zákazníkom je spotrebiteľ a výrobok nebude používaný na komerčné nasadenie. Predĺžená záruka je podmienená pravidelnými servisnými prehliadkami v autorizovaných servisných strediskách dodávateľa.
- Záručná doba sa predlžuje o dobu, počas ktorej bol výrobok v záručnej oprave a je o tom uvedený záznam v zozname o záručných opravách tohto záručného listu. Právo na záručnú opravu si spotrebiteľ môže uplatniť v niektorom autorizovanom servisnom stredisku, podľa priloženého zoznamu „A“ servisných stredísk. Servisné strediská „B“ prevádzkajú záručné opravy len na výrobky, ktoré boli predané v ich prevádzkach. Zoznam servisných stredísk je pravidelne aktualizovaný u predajcov a na stránke dovozu: [www.strendpro.sk](http://www.strendpro.sk).
- Záručné stredisko je povinné zabezpečiť záručnú opravu v zákonom stanovenej lehote. Zákonom stanovená lehota na vybavenie reklamácie začína plynúť nasledujúcim dňom po dátume prijatia reklamácie v servisnom stredisku.
- Bezplatná záručná oprava nemôže byť uplatňovaná ak ide o poruchy, ktoré boli spôsobené používaním výrobku v rozpore s ustanoveniami uvedenými v návode na obsluhu, nesprávnou manipuláciou, mechanickým poškodením, bežným mechanickým opotrebením dielov spôsobeným prevádzkou stroja, vinou obsluhy, živelnou pohromou, neoprávneným zásahom do výrobku, poruchy zapríčinené použitím nevhodných náhradných dielov, použitím nevhodného paliva, a zrejme preťaženie stroja v dôsledku trvalého prekračovania hornej hranice výkonu. Práce spojené s čistením, základnou údržbou, ošetrovaním alebo nastavením zariadenia, ktoré môže viesť k obsluhu a sú uvedené v návode na obsluhu, nespádajú do rozsahu záruky.
- Za bežné opotrebenie dielov sa považuje hlavne opotrebenie: všetkých rotujúcich a pohyblivých častí, rezných častí a ich krytov, strižných skrutiek a klinov, prevodových a klinových remeňov, reťazových prevodov, trecie plochy brzd a spojok, dezény pneumatík a diely bežnej údržby ako sú: vzduchové, hydraulické a olejové filtre, zapalovacie sviečky, olejové a chladiace náplne.
- Z predĺženej záruky sú vyňaté časti strojov a zariadení, na ktoré ich konkrétny výrobca poskytuje kratšiu záruku ako dodávateľ na samotný výrobok, v ktorom sú namontované. Do tejto kategórie častí patria: akumulátory, žiarovky a podobne.
- Právo uplatniť nároky plynúce zo záruky má vlastník výrobku, pokiaľ tak urobí najneskôr v posledný deň záručnej doby.
- Pri reklamáciách sa postupuje podľa príslušných ustanovení Občianskeho zákonníka a Zákona o ochrane spotrebiteľa.
- Servisné prehliadky, ktoré sú podmienkou predĺženej 5 ročnej záruky, musia byť prevádzané len v autorizovanom servisnom stredisku dodávateľa, v pravidelných intervaloch a obdobie medzi jednotlivými prehliadkami nesmie prekročiť dobu 12 mesiacov. Prvá servisná prehliadka musí byť vykonaná najneskôr do 12 mesiacov od dátumu predaja výrobku. Servisné prehliadky vykonávajú servisné strediská v období posledných troch a prvých dvoch mesiacoch kalendárneho roku. Každá servisná prehliadka musí byť zaznamenaná v tomto záručnom liste s uvedeným dátumom prehliadky, podpisom a pečiatkou servisného strediska. Servisnou prehliadkou sa rozumie kontrola stroja, výmena náplní a filtrov podľa odporúčenia výrobcu, výmena opotrebených a poškodených dielov, ktoré môžu ovplyvniť poškodenie alebo opotrebenie iných dielov a samotné nastavenie stroja. Úkon servisnej prehliadky a použitý materiál sa účtuje podľa platného cenníka servisného strediska.

Pri uplatňovaní reklamácie je reklamujúci povinný predložiť k reklamácií čistý výrobok, doklad o kúpe alebo vyplnený a potvrdený záručný list. V prípade predĺženej záruky, záznamy o servisných prehliadkach a daňové doklady za jednotlivé prehliadky. Pri nesplnení niektorej z podmienok predĺženej záruky uvedenej v tomto záručnom liste, sa na výrobok poskytuje záručná doba 2 roky.

**ZÁRUČNÝ A POZÁRUČNÝ SERVIS VYKONÁVA SPLNOMOCNENÝ ZÁSTUPCA VÝROBCU**

Splnomocnený zástupca výrobcu: Slovakia Trend Export-Import s.r.o., Michalovská 87/1414, 073 01 Sobrance

Fax: (056) 652-2329 Tel: 0915 392 687 E-mail: [servis@slovakia-trend.sk](mailto:servis@slovakia-trend.sk)

## DEMOLAČNÍ KLADIVO

### POUŽITÍ

Demoliční kladivo slouží k drcení betonu, sekání, kopání a pod. (Například montáž potrubí, elektroinstalační práce, sanitární práce, kanalizace atd.).

*Zařízení používejte pouze na předepsané účely. Jakékoliv jiné použití je považováno jako případ nesprávného použití. Uživatel / obsluha a ne výrobce bude zodpovědný za jakékoliv poškození nebo zranění způsobené tímto nesprávným používáním. Pamatujte si, že toto zařízení nebylo navrženo pro komerční nebo průmyslové použití. Záruka nebude platná pokud bude zařízení používáno pro komerční, průmyslové nebo podobné účely.*







### TECHNICKÉ PARAMETRY

	<b>NAPĚTÍ / FREKVENCE</b>	230 V / 50 Hz
	<b>PŘÍKON</b>	1 500 W
	<b>OTÁČKY BEZ ZÁTĚŽE</b>	1 400 min <sup>-1</sup>
	<b>ENERGIA PŘÍKLEPU</b>	45 J
	<b>UPÍNÁNÍ</b>	
	<b>HMOTNOST</b>	16 kg



### ČÁSTI VÝROBKU

1	ON / OFF Přepínač	9	Sekáč
2	Přídavná rukojeť	10	Sklíčidlo

### VYSVĚTLIVKY SYMBOLŮ

	Přečtěte si návod k použití.
	Používejte ochranné pracovní brýle.
	Používejte ochranné rukavice.
	Nevyhazujte do běžného domovního odpadu. Namísto toho, ekologicky přijatelnou cestou se obraťte na recyklaci střediska. Prosím věnujte péči ochraně životního prostředí.
	Noste chránič sluchu.
	Noste ochrannou dýchací masku.
	Při provádění oprav stroj nesmí být zapojen do elektrické zásuvky.



	Ochrana dvojitou izolací II. Není třeba uzemnění.
	Výrobek je v souladu s platnými evropskými směrnici a byla provedena metoda hodnocení shody těchto směrnic.

## OBECNÉ BEZPEČNOSTNÍ POKYNY PRO ELEKTRICKÉ NÁŘADÍ

**Přečtěte si bezpečnostní upozornění, instrukce, vyobrazení a technické údaje poskytované s tímto elektrickým nářadím.** Porušení dodržování všech instrukcí uvedených níže může mít za následek úraz elektrickým proudem, požár a / nebo těžké ublížení na zdraví.

### 1) BEZPEČNOST PRACOVNÍHO PROSTŘEDÍ:

- Pracoviště je třeba udržovat v čistotě a dobře osvětlené. Nepořádek a tmavé prostory bývají příčinou nehod.
- Nepoužívejte elektrické nářadí v prostředí, kde hrozí nebezpečí výbuchu, kde se vyskytují hořlavé kapaliny, plyny nebo prach. V elektrickém nářadí vznikají jiskry, které mohou zapálit prach nebo výpary.
- Při používání elektrického nářadí zamezte přístupu dětem a dalším osobám. Pokud budete rušeni, můžete ztratit kontrolu nad prováděnou činností.

### 2) ELEKTRICKÁ BEZPEČNOST:

- Vidlice napájecího kabelu elektrického nářadí musí odpovídat zásuvkám. Nikdy jakýmkoliv způsobem neupravujte el. přívodní kabel. Nářadí, které má na vidlici přívodní šňůry ochranný kolík, nikdy nepřipojujte rozdvojky nebo jinými adaptéry. Nepoškozené vidlice a odpovídající zásuvky sniží nebezpečí úrazu elektrickým proudem. Poškozené nebo zamotané přívodní kabely zvyšují nebezpečí úrazu elektrickým proudem. Pokud se síťová šňůra poškodí, musí se nahradit osobitou síťovou šňůrou, kterou lze dostat u výrobce nebo jeho obchodního zástupce.
- Obsluha se nesmí tělem dotýkat uzemněných předmětů, jako je např. potrubí, těleso ústředního vytápění, sporáky a chladničky. Nebezpečí úrazu elektrickým proudem je větší, pokud je vaše tělo spojené se zemí.
- Nevystavujte elektrické nářadí dešti, vlhku nebo vodě. Elektrického nářadí se nikdy nedotýkejte mokřima rukama. Elektrické nářadí nikdy nemyjte pod tekoucí vodou ani jej neponořujte do vody. - Kabel se nesmí nadměrně zatěžovat. Kabel nikdy nepoužívejte k přenášení, tahání nebo vytahování vidlice elektrického nářadí. Kabel nesmí být vystaven působení tepla, oleje, ostrých hran nebo pohyblivých dílů. Poškozené nebo zapletené kabely zvyšují riziko úrazu elektrickým proudem.
- Nikdy nepracujte s nářadím, které má poškozený el. kabel příp. vidlici nebo spadlo na zem a je jakýmkoliv způsobem poškozeno.
- Při používání elektrického nářadí ve venkovním prostředí používejte prodlužovací kabel vhodný pro venkovní použití. Použití kabelu vhodného k vnějšímu použití snižuje riziko úrazu elektrickým proudem
- Pokud používáte elektrické nářadí ve vlhkých prostorech, používejte napájení chráněné proudovým chráničem (RCD). Používání RCD omezuje nebezpečí úrazu elektrickým proudem. Pojem "proudový chránič (RCD)" může být nahrazen pojmem "hlavní jistič obvodu (GFCI)" nebo "jistič unikajícího proudu (ELCB)".
- Držte el. ruční nářadí výlučně za izolované plochy určené k uchopení, protože při provozu může dojít ke kontaktu řezacího či vrtacího příslušenství se skrytým řidičem nebo vlastní šňůrou.

### 3) BEZPEČNOST OSOB:

- Při používání elektrického nářadí buďte pozorní a ostražití, věnujte maximální pozornost činnosti,

kteřou

práve provádíte. Soustřeďte se na práci. Nepracujte s elektrickým nářadím pokud jste unaveni nebo jste pod vlivem drog, alkoholu nebo léků. I chvilková nepozornost při používání elektrického nářadí může vést k vážnému poranění osob. Při práci s el. nářadím nejezte, nepijte a nekuřte.

- Používejte ochranné pomůcky. Vždy používejte ochranu očí. Používejte ochranné prostředky odpovídající druhu práce, kterou provádíte. Ochranné pomůcky jako např. respirátor, bezpečnostní obuv

s protiskluzovou úpravou, pokrývka hlavy nebo ochrana sluchu, používané v souladu s podmínkami práce,

snižují riziko poranění osob.

- Vyvarujte se neúmyslnému zapnutí el. nářadí. Nepřenášejte el. nářadí, které je připojeno k elektrické síti, s prstem na vypínači nebo na spoušti. Před připojením k elektrickému napětí se ujistěte, zda vypínač nebo spoušť v poloze "vypnuto". Přenášení el. nářadí s prstem na vypínači nebo připojování vidlice el. nářadí do zásuvky ze zapnutým vypínačem může být příčinou vážných úrazů.

- Před zapnutím el. nářadí odstraňte všechny seřizovací klíče a nástroje. Nastavovací klíč nebo nástroj, který zůstane připevněn k otáčející se části elektrického nářadí může být příčinou poranění osob.

- Vždy udržujte stabilní postoj a rovnováhu. Pracujte jen tam, kam bezpečně dosáhnete. Nikdy nepřeceňujte vlastní sílu. Nepoužívejte elektrické nářadí, pokud jste unavení.

- Oblékejte se vhodným způsobem. Používejte pracovní oblečení. Nenoste volné oblečení ani šperky. Dbejte na to, aby se vaše vlasy, oblečení, rukavice nebo jiná část těla nedostala do přílišné blízkosti rotujících nebo rozpálených částí el. nářadí.

- Připojte el. nářadí k odsávání prachu. Pokud má el. nářadí možnost připojení zařízení na zachytávání nebo odsávání prachu, ujistěte se, že došlo k jeho řádnému připojení a používání. Použití takových zařízení může omezit nebezpečí vznikající prachem.

- Pevně upevněte obrobek. Použijte stolařskou svorku nebo svěrák pro upevnění obrobku, který budete obrábět.

- Nepoužívejte jakékoliv nářadí pokud jste pod vlivem alkoholu, drog, léků nebo jiných omamných či návykových látek.

- Toto zařízení není určeno k použití osobami (včetně dětí) se sníženými fyzickými, smyslovými nebo mentálními schopnostmi nebo s nedostatkem zkušeností a znalostí, pokud nejsou pod dozorem nebo nedostali pokyny ohledně použití zařízení od osoby odpovědné za jejich bezpečnost. Děti musí být pod dozorem, abyste se ujistili, že se nehrají se zařízením.

#### **4) POUŽITÍ A ÚDRŽBA ELEKTRICKÉHO NÁŘADÍ:**

-El. nářadí vždy odpojte od el. sítě v případě jakéhokoliv problému při práci, před každým čištěním nebo údržbou, při každém přesunu a při ukončení činnosti! Nikdy nepracujte s el. nářadím, pokud je jakýmkoliv způsobem poškozeno.

- Pokud začne nářadí vydávat abnormální zvuk nebo zápach, okamžitě ukončete práci.

- Elektrické nářadí nepřetěžujte. Elektrické nářadí bude pracovat lépe a bezpečněji, jestliže s ním budete pracovat v otáčkách, pro které bylo navrženo. Používejte správné nářadí, které je určeno pro danou činnost. Vhodné nářadí bude dobře a bezpečně vykonávat práci, pro kterou bylo vyrobeno.

- Nepoužívejte elektrické nářadí, které nelze bezpečně zapnout a vypnout ovládacím vypínačem. Používání takového nářadí je nebezpečné. Poškozený vypínač musí být opraven certifikovaným servisem.

- Odpojte nářadí od elektrické sítě předtím, než začnete provádět jeho nastavení, výměnu příslušenství nebo údržbu. Toto opatření omezí nebezpečí náhodného spuštění.

- Nepoužívané elektrické nářadí uschovejte tak, aby bylo mimo dosah dětí a nepovolaných osob. Elektrické nářadí v ruku nezkušených uživatelů může být nebezpečné. Elektrické nářadí skladujte na suchém a bezpečném místě.

- Pečlivě udržujte elektrické nářadí v dobrém stavu. Pravidelně kontrolujte seřízení pohybujících se částí a jejich pohyblivost. Kontrolujte zda nedošlo k poškození ochranných krytů nebo jiných částí, které mohou ohrozit bezpečnou funkci elektrického nářadí. Pokud je nářadí poškozeno, před dalším použitím zajistěte jeho opravu. Mnoho úrazů je způsobeno nesprávnou údržbou elektrického nářadí.
- Řezací nástroje udržujte ostré a čisté. Správně udržované a naostřené nástroje usnadňují práci, omezují nebezpečí úrazu a práce s nimi se lépe kontroluje. Použití jiného příslušenství než toho, které je uvedeno v návodu k obsluze nebo doporučené dovozcem může způsobit poškození nářadí a být příčinou úrazu.
- Elektrické nářadí, příslušenství, pracovní nástroje atd. používejte v souladu s těmito pokyny a takovým způsobem, který je předepsán pro konkrétní elektrické nářadí a to s ohledem na dané podmínky práce a druh převáděné práce. Používání nářadí pro jiné účely, než pro jaké je určeno, může vést k nebezpečným situacím.

## 5) SERVIS:

Servis elektrického nářadí svěřte kvalifikovanému technikovi. Mohou se používat pouze náhradní díly. Zaručíte tak, že bude zachována bezpečnost elektrického nářadí.

## BEZPEČNOSTNÍ POKYNY PRO DEMOLAČNÍ KLADIVO

- Demoliční kladivo není určeno k používání osobami (včetně dětí), jimž fyzická, smyslová nebo mentální neschopnost či nedostatek zkušeností a znalostí zabraňuje v jejím bezpečném používání, pokud na ně nebude dohlíženo nebo pokud nebyly instruovány ohledně použití osobou zodpovědnou za jejich bezpečnost. Dávejte pozor na děti, abyste zajistili, že se nebudou moci s elektrickým nářadím hrát.
- Používejte chrániče sluchu. Působení hluku může mít za následek ztrátu sluchu.
- Používejte přídavné rukojeti, pokud jsou součástí balení elektrického nářadí. Ztráta kontroly nad nářadím může mít za následek poranění.
- Při provádění práce, při níž by mohl nástroj natrefit na skryté elektrické vedení nebo zasáhnout vlastní přírodní šňůru, držte nářadí jen za izolované plochy rukojetí. Kontakt s elektrickým vedením, které je pod napětím, může dostat pod napětí i kovové součástky nářadí a způsobit zásah elektrickým proudem.
- Používejte vhodné přístroje na vyhledávání skrytých elektrickým vedení a potrubí, abyste je nenavrtali, nebo se obraťte na místní energetické podniky. Kontakt s elektrickým vodičem pod napětím může způsobit požár nebo mít za následek zásah elektrickým proudem. Poškození plynového potrubí může mít za následek explozi. Proniknutí do vodovodního potrubí způsobí věcné škody nebo může mít za následek zásah elektrickým proudem.
- Před zastrčením zástrčky do zásuvky zkontrolujte, zda hodnota napětí v zásuvce odpovídá hodnotě uvedené na štítku nářadí. Zdroj energie s vyšším napětím, jak je uvedeno na nářadí, může způsobit vážné zranění uživateli a také poškodit samotné nářadí. Pokud máte pochybnosti, nářadí nepřipojujte ke zdroji elektrické energie.
- Pokud je nezbytné použít prodlužovací elektrický kabel, ujistěte se, že má kabel vhodné výstupní napětí a že je z elektrického hlediska, bezpečný.
- Prodlužovací elektrické kabely zcela odmotejte z kotouče, abyste předešli jejich přehřátí.
- Nikdy nepoužívejte nářadí s poškozeným kabelem. Nedotýkejte se poškozeného kabelu a vytáhněte ho ze zásuvky. Poškozené kabely zvyšují riziko úrazu elektrickým proudem a musí být vyměněny. Výměnu poškozených kabelem smí provádět pouze výrobce, autorizovaný servis nebo podobně kvalifikovaný odborník.
- Při práci držte ruční elektrické nářadí pevně oběma rukama a zajistěte si stabilní postoj. Pomocí dvou rukou se elektronářadí ovládá bezpečněji.
- Elektrické nářadí se nesmí používat venku v deštivém počasí nebo ve vlhkém prostředí (po dešti)

nebo v těsné blízkosti hořlavých kapalin a plynů.  
- Pracovní prostředí by mělo být řádně osvětlené.

## MONTÁŽ A POUŽITÍ

### PŘED PRVNÍM POUŽITÍM

- Před zastrčením zástrčky do zásuvky zkontrolujte, zda hodnota napětí v zásuvce odpovídá hodnotě uvedené na štítku nářadí. Zdroj energie s vyšším napětím, jak je uvedeno na nářadí, může způsobit vážné zranění uživateli a také poškodit samotné nářadí. Pokud máte pochybnosti, nářadí nepřipojujte ke zdroji elektrické energie.
- Zařízení musí být uzemněno.
- Před zapojením do elektrické sítě se ujistěte, že vypínač je ve vypnuté poloze.
- Pokud je pracoviště vzdáleno od zdroje napájení použijte prodlužovací kabel s vhodným průměrem. Čím kratší prodlužovací kabel tím lépe.
- Zkontrolujte olej a v případě potřeby doplňte.

### MONTÁŽ NÁŘADÍ:

- Otočte sklíčidlem o 180 ° ve směru hodinových ručiček a táhněte k sobě. Dále vložte požadované nářadí do otvoru.
- Upevněte nářadí utažením sklíčidla.

### JAK SE DEMOLIČNÍ KLADIVO

- Po umístění hrotu nástroje opracovávaný povrch stiskněte spínač do polohy ON. V některých případech je nezbytné vyvíjet tlak proti drcení místu, aby se začal demoliční pohyb. Není to kvůli poruše funkce ale je to způsobeno ochrannou funkcí zařízení proti chodu na prázdno.
- Využívejte hmotnost stroje a pevně držte kladivo oběma rukama. Tím lze účinně kontrolovat následný zpětný ráz. Postupujte mírným pracovním tempem. Použití příliš velké síly zhorší účinnost. Upozornění: Někdy nástroj nezačne demoliční kmitání, i když se motor otáčí, a to z důvodu nízké hladiny oleje. Pokud je nástroj použit při nízké teplotě, nebo po delší době nepoužívání je třeba ho nechat běžet na prázdno po dobu 5 minut, aby se zahřál.

### DOPLNĚNÍ OLEJE

**Upozornění:** Před doplňováním oleje vždy vytáhněte zástrčku ze zásuvky.

- Nalikolejová komora je součástí zařízení - demoliční kladivo může být používáno přibližně 20 dní bezpotřeby dolpnenia mazacího oleje, za předpokladu, že zařízení je používáno nepřetržitě 3-4 hodiny denně.
- Hladinu oleje kontrolujte před každým použitím.
- Olej doplňujte podle následujících pokynů:
  1. Pomocí klíče otevřete uzávěr a dolijte olej. Dávejte pozor na těsnění.
  2. Po doplnění oleje pořádně utáhněte uzávěr.

## ÚDRŽBA

- Před zahájením jakékoliv kontroly nebo údržby, zařízení vypněte a odpojte od zdroje elektrické energie.
- Demoliční kladivo důkladně vyčistěte po každém použití. Pokud nečistoty nelze odstranit, použijte měkký hadřík navlhčený v mýdlové vodě. Nikdy nepoužívejte čisticí prostředky nebo rozpouštědla jako je benzín, alkohol, čpavek apod.! Tato rozpouštědla mohou poškodit plastové části výrobku.
- Pravidelně kontrolujte své zařízení a když zjistíte, že některé součástky jsou opotřebované nebo poškozené, preventivně je kvůli vlastní bezpečnosti vyměňte. Opotřebované či poškozené části stroje se mohou vyměnit pouze v autorizovaném servisu nebo jejich výměnu zajistí prodejce.

- Postarejte se o to, aby byly použity originální náhradní součástky značky Worcraft.

### **KONTROLA NÁŘADÍ**

- Používáním tupého nářadí se narušuje chod motoru a snižuje jeho účinnost.
- Nářadí naostřete nebo vyměňte za nové pokud zaznamenáte opotřebení.

### **KONTROLA ŠROUBŮ**

- Pravidelně kontrolujte všechny šrouby a ujistěte se, že jsou správně utaženy.
- Pokud jsou některé šrouby uvolněné, tak je pořádně dotáhněte. V opačném případě může dojít k vážné nehodě.

### **KONTROLA MOTORU**

- Dávejte pozor na cívku motoru. Chraňte ji před poškozením, vlhkem, olejem a vodou.

### **KONTROLA UHLÍKŮ**

- Po dlouhodobém používání nářadí se uhlíky opotřebují a je třeba je vyměnit.
- V případě opotřebení uhlíků dochází k problémům s motorem.
- Při výměně používejte stejný typ uhlíků.
- Uhlíky udržujte čisté a zajistěte aby se volně pohybovaly v držácích.
- Výměnu provádějte pouze když je zařízení odpojeno z elektrické sítě a v interiéru.
- Nejprve demontujte kryt a následně proveďte výměnu.

## **OCHRANA ŽIVOTNÍHO PROSTŘEDÍ**



Symbol přeškrtnuté popelnice na produktech nebo v průvodních dokumentech znamená, že použité elektrické a elektronické výrobky nesmí být přidány do běžného komunálního odpadu. Pro správnou likvidaci, obnově a recyklaci doručte tyto výrobky na určená sběrná místa, kde budou přijata zdarma. Alternativně v některých zemích můžete vrátit své výrobky místnímu prodejci při koupi ekvivalentního nového produktu. Správnou likvidací tohoto produktu pomůžete zachovat cenné přírodní zdroje a napomáháte prevenci potenciálních negativních dopadů na životní prostředí a lidské zdraví, což by mohly být důsledky nesprávné likvidace odpadů. Další podrobnosti si vyžádejte od místního úřadu nebo nejbližšího sběrného místa. Při nesprávné likvidaci tohoto druhu odpadu mohou být v souladu s národními předpisy uděleny pokuty.

# WORCRAFT

POWER TOOLS

## Záruční list / Warranty

Výrobní číslo:	Dátum prodeje:	Podpis a razítko prodejce:

Meno zákazníka (název firmy):	Adresa zákazníka (sídlo firmy):

<b>Zákazník svým podpisem potvrzuje, že mu bylo zařízení předvedeno a vysvětleno, že byl seznámen s návodem k obsluze, nasazením a užíváním stroje a že mu zařízení bylo vydáno kompletní.</b>	Podpis zákazníka:

## Záznamy o reklamaci – záručních opravách

Dátum přijetí reklamace:	Datum ukončení reklamace:	Evidenční číslo reklamace:	Podpis převedené záruční opravy (Záznam o neoprávněné reklamaci)	Razítko servisního technika:

### Podmínky záruky

- Dodavatel poskytuje na tento výrobek záruční dobu uvedenou v tomto záručním listu za podmínek dodržení způsobu používání a skladování výrobku v souladu s platnými podmínkami a normami, jako i návodem k obsluze. Záruční doba začíná běžet od data prodeje. Záruka na baterie je 12 měsíců.
- Prodoužená záruční doba 5 let se poskytuje na výrobek za podmínek, že tento výrobek je dodavatelem označený v seznamu výrobků s prodouženou zárukou, konečným zákazníkům je spotřebitel a výrobek nebude používán na komerční nasazení. Prodoužená záruka je podmíněna pravidelnými servisními prohlídkami v autorizovaných servisních střediscích dodavatele.
- Záruční doba se prodoužuje o dobu, po kterou byl výrobek v záruční opravě a je o tom uveden záznam v seznamu o záručních opravách tohoto záručního listu. Právo na záruční opravu si spotřebitel může uplatnit v některém autorizovaném servisním středisku, podle příloženého seznamu A servisních středisek. Servisní střediska B převádějí záruční opravy pouze na produkty, které byly prodány v jejich provozech. Seznam servisních středisek je pravidelně aktualizován u prodejců a na stránce dovozu: [www.strendpro.sk](http://www.strendpro.sk).
- Servisní středisko je povinné zajistit záruční opravu v zákonem stanovené lhůtě. Zákonem stanovená lhůta pro vyřízení reklamace začíná běžet dnem následujícím po datu přijetí reklamace v servisním středisku..
- Bezplatná záruční oprava nemůže být uplatňována pokud jde o poruchy, které byly způsobeny používáním výrobku v rozporu s ustanoveními uvedenými v návodu k obsluze, nesprávnou manipulací, mechanickým poškozením, běžným mechanickým opotřebením dílů způsobeným provozem stroje, vinou obsluhy, živelnou pohromou, neoprávněným zásahem do výrobku, poruchy zapříčiněné použitím nevhodných náhradních dílů, použitím nevhodného paliva, a zřejmě přetížení stroje v důsledku trvalého překračování horní hranice výkonu. Práce spojené s čištěním, základní údržbou, ošetřováním nebo nastavením zařízení, které může převést obsluha a jsou uvedeny v návodu k obsluze, nespádají do rozsahu záruky.
- Za běžné opotřebením dílů se zvaží hlavně opotřebením: všech rotujících a pohyblivých částí, řezných částí a jejich krytů, střížných šroubů a klínů, převodových a klínových řemenů, řetězových převodů, třecí plochy brzd a spojek, dezény pneumatik a díly běžné údržby jako jsou: vzduchové, hydraulické a olejové filtry, zapalovací svíčky, olejové a chladicí náplně.
- Z prodoužené záruky jsou vyjmuty části strojů a zařízení, na které je konkrétní výrobce poskytuje kratší záruku jako dodavatel na samotný výrobek, ve kterém jsou namontovány. Do této kategorie částí patří: akumulátory, žárovky a podobně.
- Právo uplatnit nároky plynoucí ze záruky má vlastník výrobku, pokud tak učiní nejpozději v poslední den záruční doby.
- Při reklamaci se postupuje podle příslušných ustanovení občanského zákoníku a Zákona o ochraně spotřebitele.
- Servisní prohlídky, které jsou podmínkou prodoužené 5 leté záruky, musí být prováděny pouze v autorizovaném servisním středisku dodavatele, v pravidelných intervalech a období mezi jednotlivými prohlídkami nesmí překročit dobu 12 měsíců. První servisní prohlídka musí být provedena nejpozději do 12 měsíců od data prodeje výrobku. Servisní prohlídky provádějí servisní střediska v období posledních tří a prvních dvou měsíců kalendářního roku. Každá servisní prohlídka musí být zaznamenána v tomto záručním listě s uvedeným datem prohlídky, podpisem a razítkem servisního střediska. Servisní prohlídkou se rozumí kontrola stroje, výměna náplní a filtrů dle doporučení výrobce, výměna opotřebených a poškozených dílů, které mohou ovlivnit poškození nebo opotřebením jiných dílů a samotné nastavení stroje. Úkon servisní prohlídky a použitý materiál se účtuje dle platného ceníku servisního střediska.

Při uplatňování reklamace je reklamující povinen předložit k reklamaci čistý a kompletní výrobek, doklad o koupi nebo vyplněný a potvrzený záruční list. V případě prodoužené záruky, záznamy o servisních prohlídkách a daňové doklady za jednotlivé prohlídky. Při nesplnění některé z podmínek prodoužené záruky uvedené v tomto záručním listu, se na výrobek poskytuje záruční doba 2 roky.

### ZÁRUČNÍ A POZÁRUČNÍ SERVIS PROVÁDÍ ZÁSTUPCE VÝROBCE

Zplnomocněný zástupce výrobce: Slovakia Trend Export-Import s.r.o., Michalovská 87/1414, 073 01 Sobrance

Fax: (056) 652-2329 Tel: 0915 392 687 E-mail: [servis@slovakia-trend.sk](mailto:servis@slovakia-trend.sk)







**BONTÓKALAPÁCS**

**HASZNÁLAT**

A bontókalapácsot beton darabolására, darabolására, ásására stb. Használják. (például csövek beszerelése, elektromos szerelési munkák, szaniter munkák, csatornázás stb.).

*A berendezést csak az előírt célra használja. Minden más felhasználás helytelen felhasználásnak minősül. A felhasználó/ kezelő, és nem pedig a gyártó, lesz felelős a bármiféle meghibásodás, vagy sérülés esetén, ami ezen nem megfelelő használat miatt keletkezik. Ne feledje, hogy a készülék nem alkalmas kereskedelmi vagy ipari használatra. A garancia nem érvényes, amennyiben a berendezést kereskedelmi, ipari vagy más hasonló célra használja.*







**TECHNIKAI PARAMÉTEREK**

	<b>FESZÜLTÉG / FREKVENCIA</b>	230 V / 50 Hz
	<b>BEMENŐTELJESÍTMÉNY</b>	1 500 W
	<b>FORDULATOK MEGTERHELÉS NÉLKÜL</b>	1 400 perc <sup>-1</sup>
	<b>ÜTŐ ENERGIA</b>	45 J
	<b>BEFOGÁS</b>	
	<b>SÚLY</b>	16 kg



**A KÉSZÜLÉK RÉSZEI**

1	ON / OFF Kapcsoló	9	Vágó
2	Hozzáadot fogantyú	10	Tokmány

**JELMAGYARÁZAT**

	Olvassa el a használati útmutatót.
	Viseljen védőszemüveget.
	Viseljen védőkesztyűt.
	Ne dobja a háztartási hulladék közé. Ehelyett forduljon egy újrahasznosító központhoz környezetbarát módon. Kérjük, ügyeljen a környezet védelmére.
	Viseljen hallásvédőt.
	Viseljen légzőmaszkot.
	Javítások elvégzésekor a gépet tilos dugaszolóaljzatba dugni.



	Kettős szigetelésvédelem II. Nincs szükség földelésre.
	A termék megfelel az alkalmazandó európai irányelveknek, és ezen irányelvek megfelelőségértékelési módszerét elvégezték.

## ELEKTROMOS SZERSZÁMOKRA VONATKOZÓ, ÁLTALÁNOS BIZTONSÁGI ELŐÍRÁSOK

**Prečítajte si bezpečnostné upozornenia, inštrukcie, vyobrazenia a technické údaje poskytované s týmto elektrickým náradím.** Porušenie dodržiavania všetkých inštrukcií uvedených ďalej v texte môže mať za následok úraz elektrickým prúdom, požiar a/alebo ťažké ublíženie na zdraví.

### 1) MUNKAHELYI BISZTONSÁG:

- A munkahelyet tisztának és jól megvilágítottnak kell tartani. A rendetlenség és a sötét területek okozzák a baleseteket.
- Ne használjon elektromos kéziszerszámot robbanásveszélyes környezetben, ahol tűzveszélyes folyadékok, gázok vagy por. A szerszámban olyan szikra található, amely meggyújthatja a port vagy füstöket.
- A gyermekeket és más személyeket tartsa távol az elektromos kéziszerszámtól, amikor az elektromos kéziszerszámot használja. Ha zavart, akkor te is elveszíti az irányítást a tevékenység felett.

### 2) ELEKTROMOS BISZTONSÁG:

- A szerszámdugasznak meg kell egyeznie a konnectorral. Soha ne módosítsa az el. tápkábel. Soha ne csatlakoztasson olyan eszközt, amely rendelkezik védődugóval, a tápkábelhez tápcsíkokkal vagy más adapterekkel. A sértetlen dugók és a megfelelő aljzatok csökkentik az áramütés kockázatát. A sérült vagy bedugott tápkábelek növelik az áramütés kockázatát. Ha a tápkábel sérült, akkor azt egy külön tápkábelre kell cserélni, amelyet a gyártótól vagy képviselőjétől szerezhet be.
- A kezelő ne érintsen meg földelt tárgyakat, például a karosszéria alkatrészeit. csövek, központi fűtőegység, kályhák és hűtőszekrények. Az áramütés kockázata nagyobb, ha testét a földhöz csatlakoztatják.
- Ne tegye ki az elektromos szerszámokat esőnek, nedvességnek vagy víznek. Soha ne érintse meg az elektromos kéziszerszámot nedves kézzel. Soha ne mossa meg az elektromos kéziszerszámot folyó víz alatt és ne merítse vízbe. - A kábelt nem szabad túlterhelni. Soha ne használja a kábelt az elektromos kéziszerszám dugójának hordásához, húzásához vagy kihúzásához. A kábelt ne tegye ki hőnek, olajnak, éles éleknek vagy mozgó alkatrészeknek. A sérült vagy beszorult kábelek növelik az áramütés kockázatát.
- Soha ne dolgozzon sérült elektromos szerszámmal. kábel ill. villa, vagy a földre esett, és bármilyen módon megsérült.
- Ha az elektromos szerszámot szabadban használja, használjon kültéri használatra alkalmas hosszabbítót. Kültéri használatra alkalmas kábel használata csökkenti az áramütés kockázatát
- Ha nedves helyen használja az elektromos kéziszerszámokat, használjon RCD-védett tápegységet. Az RCD használata csökkenti az áramütés kockázatát. A "maradékáram-eszköz (RCD)" kifejezés helyébe a "fő megszakító (GFCI)" vagy "szivárgásáram-megszakító (ELCB)" lép.
- Fogja meg az energiát. kézi szerszámok, kizárólag szigetelt fogófelületekhez, mivel a vágó- vagy fúrótartozékok működés közben érintkezhetnek a rejtett huzallal vagy a huzallal.

### 3) SZEMÉLYI BISZTONSÁG:

- Elektromos kéziszerszámok használatakor legyen óvatos és éber, különös figyelmet fordítva az elvégzett munkára átatod. Összpontosítson a munkára. Ne használjon elektromos kéziszerszámot, ha fáradt vagy drogok,

alkohol vagy gyógyszerek hatása alatt áll. Még egy pillanatnyi figyelmetlenség az elektromos kéziszerszámok használatakor súlyos személyi sérüléseket okozhat. Amikor el-vel dolgozik. tilos enni, inni és dohányozni.

- Viseljen védőfelszerelést. Mindig viseljen szemvédőt. Viseljen az elvégzett munka típusának megfelelő védőfelszerelést. Védőfelszerelés, például. légzőkészülék, biztonsági cipő csúszásmentes, fejfedő vagy hallásvédő eszköz, amelyet a munkafeltételeknek megfelelően használnak,

csökkenti a személyi sérülés kockázatát.

- Kerülje a véletlen bekapcsolást. eszközöket. Ne vigyen el. egy szerszám, amely a hálózatra van kapcsolva, ujjal a kapcsolón vagy a ravaszon. Mielőtt csatlakoztatná a tápegységet, ellenőrizze, hogy a kapcsoló vagy a kioldó kapcsoló "ki" állásban van. Átvitel el. szerszámok, ujjal a kapcsolón vagy dugóval. a bekapcsolt elektromos kéziszerszám súlyos sérüléseket okozhat.

- Mielőtt bekapcsolná a készüléket. távolítsa el az összes beállítási kulcsot és eszközt. Beállítási kulcs vagy eszköz

Ha a szerszám forgó részéhez marad, személyi sérülést okozhat.

- Mindig tartson stabil helyzetet és egyensúlyt. Csak ott dolgozzon, ahol biztonságosan elérheti. Soha ne becsülje túl a saját erejét. Ne használjon elektromos kéziszerszámot, ha fáradt.

- Ruházzon megfelelően. Viseljen munkaruhát. Ne viseljen laza ruhát vagy ékszereket. Ügyeljen arra, hogy haja, ruhája, kesztyűje vagy más testrésze ne legyen túl közel forgó vagy forró alkatrészek az el. eszközöket.

- Csatlakoztassa. por elszívó szerszámok. Ha van el. eszközök rögzítő eszközök csatlakoztatására vagy porszívással, ellenőrizze, hogy megfelelően csatlakoztatva van-e és használta-e. Az ilyen eszközök használata csökkentheti a por veszélyét.

- Rögzítse erősen a munkadarabot. Asztalos kapocs vagy rögzítőcsavar segítségével rögzítse a megmunkálandó munkadarabot.

- Ne használjon semmilyen szerszámot, ha alkohol, drogok, drogok vagy más kábítószerek hatása alatt áll.

- Ezt a felszerelést nem szabad csökkent fizikai, érzékszervi vagy mentális képességekkel vagy tapasztalat és ismeretek hiányával rendelkező személyek (beleértve a gyermekeket) számára használni, kivéve, ha a biztonságért felelős személy felügyelte őket vagy utasította őket a készülék használatára. A gyermekeket felügyelni kell annak biztosítása érdekében, hogy ne játsszanak a készülékkel.

#### **4) AZ ELEKTROMOS SZERSZÁM HASZNÁLATA ÉS KEZELÉSE:**

-El. mindig húzza ki az elektromos szerszámot a konnektorból. a háló bármilyen munkahelyi probléma esetén, bármilyen tisztítás vagy karbantartás előtt, minden mozdulattal és a működés végén! Soha ne dolgozzon az el-vel. ha bármilyen módon megsérült.

- Azonnal állítsa le a munkát, ha a szerszám rendellenes hangot vagy szagot bocsát ki.

- Ne terhelje túl az elektromos kéziszerszámot. Az elektromos kéziszerszám jobban és biztonságosabban fog működni, ha a tervezett sebességgel használja. Használja a megfelelő szerszámot. Egy megfelelő szerszám elvégzi azt a munkát, amelyhez jól és biztonságosan tervezték.

- Ne használjon olyan szerszámgépeket, amelyeket nem lehet biztonságosan be- és kikapcsolni a vezérlőkapcsolóval. Az ilyen eszközök használata veszélyes. A sérült kapcsolót szakszerviznek kell javítania.

- Mielőtt bármilyen beállítást elvégezne, megváltoztatná a tartozékokat, vagy karbantartaná azokat, húzza ki a hálózati szerszámot. Ez csökkenti a véletlen indítás kockázatát.

- Az alapjáraton tartsa távol gyermekektől és illetéktelen személyektől. A tapasztalatlan felhasználók kezében lévő szerszámok veszélyesek lehetnek. A szerszámokat száraz és biztonságos helyen tárolja.

- Óvatosan tartsa a szerszámot jó állapotban. Rendszeresen ellenőrizze a mozgó beállításokat alkatrészek és azok mobilitása. Ellenőrizze a védőborításokat vagy más alkatrészeket, hogy nem sérültek-e a szerszám biztonságos működése. Ha a szerszám sérült, javítás előtt javítsa meg. Sok balesetet a szerszám nem megfelelő karbantartása okozott.
- Tartsa tisztán és élesen a vágószerszámokat. A megfelelően karbantartott és élezett szerszámok megkönnyítik a munkát, csökkentik a sérülések kockázatát és jobban tudnak velük dolgozni. A kezelési útmutatóban nem megadott vagy az importőr által ajánlott kiegészítők használata a szerszám károsodását és sérülését okozhatja.
- Elektromos szerszámok, kiegészítők, munkaeszközök stb. használja ezeket az utasításokat és az adott szerszámra előírt módon, figyelembe véve a munkakörülményeket és az elvégzendő munka típusát. A szerszám nem rendeltetésszerű használata veszélyes helyzeteket okozhat.

## 5) SERVICZ:

A szervizelést szakképzett szakembernek kell végeznie. Csak ugyanazokat a pótalkatrészeket szabad használni. Ez biztosítja a szerszám biztonságát.

### BISZTONSÁGI ELŐÍRÁSOK A BONTOKALAPÁCSHOZ

- A bontóalapácsot nem használják olyan emberek (beleértve a gyermekeket), akiknek fizikai, érzékszervi vagy mentális képessége, vagy tapasztalat és ismeretek hiánya megakadályozza a biztonságos használatát, kivéve, ha a biztonságáért felelős személy felügyeli vagy utasítja. Óvakodjon a gyermekektől, és ügyeljen arra, hogy ne játsszanak a szerszámmal.
- Viseljen fülvédőt. A zaj hatása hallásvesztést okozhat.
- Használjon kiegészítő fogantyúkat, ha szerepelnek az elektromos kéziszerszám-csomagban. Az ellenőrzés elvesztése sérülést okozhat.
- A szerszámot csak szigetelt fogófelületekkel tartsa, amikor olyan munkát végez, amelyben a szerszám eljuthat a rejtett elektromos vezetékekhez vagy megsütheti a saját vezetékét. Az élő elektromos vezetékekkel való érintkezés energiát is adhat a szerszám fém alkatrészeinek és áramütést okozhat.
- Használjon megfelelő eszközöket a rejtett távvezetékek és csövek megkereséséhez, hogy elkerülje a fúrást, vagy vegye fel a kapcsolatot a helyi áramszolgáltatóval. Az érintkezés élő áramvezetővel tüzet okozhat vagy áramütést okozhat. A gázvezeték sérülése robbanást okozhat. A vízvezetékbe való behatolás vagyontárgyakhoz vezethet, vagy áramütést okozhat.
- Mielőtt bedugja a csatlakozót a hálózati aljzatba, ellenőrizze, hogy a hálózati aljzat feszültsége megegyezik-e a szerszám címkéjén feltüntetett értékkel. A szerszámon feltüntetettnél nagyobb feszültségű áramforrás súlyos sérülést okozhat a felhasználó számára, és maga a szerszám is károsíthatja. Ha kétségei vannak, ne csatlakoztassa a szerszámot az áramforráshoz.
- Ha hosszabbítót kell használni, ellenőrizze, hogy a kábel megfelelő kimeneti feszültséggel rendelkezik-e és hogy az elektromosan biztonságos-e.
- A hosszabbító kábeleket teljesen tekerje le a tekercsről, hogy megakadályozzák a túlmelegedést.
- Soha ne használjon sérült huzalú szerszámot. Ne érintse meg a sérült kábelt és húzza ki. A sérült kábelek növelik az áramütés kockázatát, ezért azokat ki kell cserélni. A sérült kábelek cseréjét csak a gyártó, a meghatalmazott szerviz vagy hasonlóan képzett személyzet végezheti.
- Munka közben tartsa erősen mindkét kezével az elektromos kéziszerszámot, és biztosítsa a stabil állást. Két kéznél az elektromos kéziszerszám biztonságosabban működik.
- Ne használja az elektromos kéziszerszámot esős időben vagy nedves környezetben (eső után) vagy gyúlékony folyadékok és gázok közvetlen közelében.
- A munkakörnyezetnek jól megvilágítottnak kell lennie.

## SZERELÉS ÉS HASZNÁLAT

### ELSŐ HASZNÁLAT ELLŐT

- Mielőtt bedugja a csatlakozót a hálózati aljzatba, ellenőrizze, hogy a hálózati aljzat feszültsége megegyezik-e a szerszám címkéjén feltüntetett értékkel. A szerszámon feltüntetettnél nagyobb feszültségű áramforrás súlyos sérülést okozhat a felhasználó számára, és maga a szerszám is károsíthatja. Ha kétségei vannak, ne csatlakoztassa a szerszámot az áramforráshoz.
- A berendezést földelni kell.
- A csatlakoztatás előtt ellenőrizze, hogy a kapcsoló ki van-e kapcsolva.
- Ha a munkaállomás távol van az áramellátástól, használjon megfelelő átmérőjű hosszabbítót. Minél rövidebb a hosszabbító kábel, annál jobb.
- Ellenőrizze az olajat, és ha szükséges, töltsse fel.

### A KÉSZÜLÉK SZERELÉSE:

- Forgassa el a tokmányt 180 ° -kal az óramutató járásával megegyezően, és húzza maga felé. Ezután illessze be a szükséges szerszámot a lyukba.
- Húzza meg a tokmányt a szerszám rögzítéséhez.

### HOGYAN HASZNÁLJA A BONTÓKALAPÁCSOT

- Miután a szerszám hegyét a munkafelületre helyezte, nyomja meg a kapcsolót BE állásba. Bizonyos esetekben nyomást kell gyakorolni a zúzott hely ellen a bontási mozgás kezdeményezéséhez. Ennek oka nem a szerszám meghibásodása, hanem a készülék alpjáraton működő védő funkciója.
- Használja a gép súlyát, és mindkét kezével tartsa szorosan a kalapácsot. Ez hatékonyan képes ellenőrizni a következő visszaugrást. Folytasson mérsékelt ütemben. Túl sok erő használata rontja a hatékonyságot.

Megjegyzés: A szerszám néha nem indítja el a bontási rezgést, még akkor sem, ha a motor forog az alacsony olajsint miatt. Ha a szerszámot alacsony hőmérsékleten használja, vagy ha hosszabb ideig nem használja, akkor 5 percig szabadon hagyni kell, hogy felmelegedjen.

### AZ OLAJ UTÁNTÖLTÉSE

**FIGYELMESZTETÉS:** Az olaj újratöltése előtt mindig húzza ki a dugaszt az elektromos aljzattól.

- Mivel az olajkamra a gép része, a bontókalapács kb. 20 napig használható anélkül, hogy szükség lenne a kenőolaj feltöltésére, feltéve, hogy a gépet folyamatosan, napi 3-4 órán keresztül használják.
- Minden használat előtt ellenőrizze az olajsintet.
- Adjon hozzá olajat a következő utasítások szerint:
  1. A kulcs segítségével nyissa ki a kupakot, és töltsse fel az olajat. Ügyeljen a tömítésekre.
  2. Az olaj feltöltése után szorosan húzza meg a kupakot.

## KARBANTARTÁS

- Mielőtt bármilyen ellenőrzést vagy karbantartást végezne, kapcsolja ki a készüléket, és húzza ki az áramforrásból.
- Minden használat után alaposan tisztítsa meg a bontókalapácsot. Ha a szennyeződést nem lehet eltávolítani, használjon szappanos vízzel megnedvesített puha ruhát. Soha ne használjon tisztítószereket vagy oldószereket, például benzint, alkoholt, ammóniát stb.! Ezek az oldószerek károsíthatják a termék műanyag részeit.
- Rendszeresen ellenőrizze a készüléket, és cserélje ki saját biztonsága érdekében, ha úgy találja, hogy valamelyik alkatrész kopott vagy sérült. A gép kopott vagy sérült részeit csak hivatalos szervizközpont vagy kereskedő cserélheti.
- Ügyeljen arra, hogy eredeti Worcraft pótalkatrészeket használjon.

## SZERSZÁMOK ELLENŐRZÉSE

- Egy tompa szerszám használata rontja a motort, és csökkenti annak hatékonyságát.
- Élesítse vagy cserélje ki a szerszámokat, ha kopást észlel.

## Csavarvezérlés

- Rendszeresen ellenőrizze az összes csavart, hogy meg vannak-e szorítva.
- Ha valamelyik csavar meglazult, húzza meg megfelelően. Ennek elmulasztása súlyos balesetet okozhat.

## A MOTOR ELLENŐRZÉSE

- Ügyeljen a motortekercsre. Védje a sérülésektől, a nedvességtől, az olajtól és a víztől.

## SZÉN-ELLENŐRZÉS

- A szerszám hosszú használata után a szén elhasználódott és cserélhető.
- Szén-kopás esetén probléma van a motorral.
- Cseréléskor használjon ugyanolyan típusú szént.
- Tartsa tisztán a széntartályokat, és ügyeljen arra, hogy azok szabadon mozogjanak a tartókban.
- Csak akkor cserélje ki, amikor a készülék ki van húzva a konnektorból és beltéri.
- Először távolítsa el a fedelet, majd cserélje ki.

## KÖRNYEZETVÉDELEM



A termékeken vagy a kísérő dokumentumokon áthúzott, kerekes szemétkosár-szimbólum azt jelzi, hogy a használt elektromos és elektronikus termékeket nem szabad hozzáadni a háztartási hulladékhoz. A megfelelő ártalmatlanítás, hasznosítás és újrahasznosítás érdekében kérjük, szállítsa ezeket a termékeket a kijelölt gyűjtőhelyekre ingyenes szállítás céljából. Alternatív megoldásként néhány országban visszajuttathatja termékeit a helyi kereskedőhöz, amikor egyenértékű új terméket vásárol. A termék helyes ártalmatlanítása hozzájárul az értékes természeti

erőforrások megtakarításához és megelőzi a környezetre és az emberi egészségre gyakorolt lehetséges negatív következményeket, amelyeket a nem megfelelő hulladékkezelés okozhat. További részletekért forduljon a helyi önkormányzathoz vagy a legközelebbi gyűjtőponthoz. Az ilyen típusú hulladék helytelen ártalmatlanításáért a nemzeti szabályozással összhangban szankciókat lehet kiszabni.

# WORCRAFT

POWER TOOLS

## Garancialevél/Warranty

Modellszám:	Eladás dátuma:	Eladó aláírása és pecsétje:

Ügyfél neve (cég neve):	Ügyfél címje (Cég címje):

<b>Az ügyfél az aláírásával megerősíti, hogy a készüléket bemutatták és elmagyarázták neki, hogy ismeri a gép üzemeltetésére és használatára vonatkozó utasításokat, valamint hogy a készülék teljesen volt neki kiadva.</b>	Ügyfél aláírása:

## Jegyzések a panszokról – jótálási javítások

A panasz elfogadásának dátuma:	A panasz befejezésének dátuma:	A panasz száma:	Aláírás az átvett jótálási javításról (Jegyzések a jogosulatlan panszról)	Serviztechnikus pecsétje:

### Jótállás feltételek

- A szállító biztosítja a termék jótálását amely szerepel a garancialevelen a feltétellel, hogy a használat és tárolás összhangban lesz a feltételekkel és normákkal, valamint a használati utasítással. A garanciaidő az értékesítés időpontjától kezdődik.  
A jótálási idő a töltőkre 12 hónap.
- A kiterjesztett garanciát 5 éves időszakra nyújtják a feltétellel, hogy a termék bevan írva a hoszab garancia termékek listájára, az utolsó használó a vevő, es nemlesz használva kereskedelmi célokra. A kiterjesztett jótállás rendszeres szervizellenőrzést igényel a szállító hivatalos szervizközpontjában.
- A garancia időtartama meghosszabbodik a termék garanciális idejével mikor a szervizközpontba volt javításba, és a jótállási lapon felvann jegyezve ez az idő. A jótállási igényt a fogyasztó igényelheti egy hivatalos szervizközpontban, a mellékelt "A" szervizközpont lista szerint. A "B" szervizközpontokba csak ojan termékeken végeznek javításokat amelyeket ott adtak ell. A szervizközpontok listáját rendszeresen frissítik a gyártók és az import oldalon: [www.strendpro.sk](http://www.strendpro.sk).
- A Szervizközpontnak a törvényi határidőn belül jótállási javítást kell biztosítania. A panaszkezelés törvényes határideje a panasz kézhezvételét követő napon kezdődik
- Az ingyenes garanciális javítás nem alkalmazható a termék helytelen használatából eredő hibákra, az üzemeltetési utasítás okal elentétben, a nem megfelelő kezelésének, a gép mechanikai károsodásra, az általános mechanikai károsodásra amely általános használatkor keletkezik, az üzemeltető helytelen használatára, természeti katasztrófaéknál, a termékkel való illetéktelen beavatkozásnál, a nem megfelelő pótalkatrészek használatánál a nem megfelelő tüzelőanyag használatnál és a látszólagos gépi túlterhelés következtében fellépő hibáknál a felső teljesítmény határ folyamatos túllépése miatt. Az üzemeltető által kezelhető, és a használati utasításban felsorolt tisztítási, karbantartási, gondoskodás és a beállítási munkák nem tartoznak a jótállás hatálya alá.
- Az alkatrészek kopásának elsősorban ojan alkatrészek kopása érthető mind: minden forgó és mozgó alkatrész, vágó rész és burkolat, kapcsok és ékek, fogaskerekek és ékszíjak, láncos fogaskerekek, súrlódás és tengelykapcsoló súrlódó felületek, gumiabroncs futófelületek és rutinszerű karbantartási alkatrészek, mint például: , hidraulikus és olajsűrűk, gyújtógyertyák, olaj- és hűtőfolyadék-kazetták
- A kiterjesztett garanciából kivannak hagyva olyan gépek és berendezések mentesített részeit, amelyeknél az adott gyártó rövidebb garanciát nyújt, mint maga a termék gyártója. Ez a kategória magában foglalja: akkumulátorok, izzók és hasonlók
- A garancia alá tartozó igények igénybevételéhez való jog a termék tulajdonosa, feltéve hogy ezt legkésőbb a jótállási időszak utolsó napján teszi meg.
- A követelések feldolgozása a Polgári Törvénykönyv és a Fogyasztóvédelmi Törvény vonatkozó rendelkezéseinek megfelelően történik.
- A meghosszabbított 5 éves garanciális feltételeknek megfelelő szervizellenőrzést csak rendszeres időközönként, a szállító hivatalos szervizközpontjában lehet elvégezni, és az egyes vizsgálatok közötti időszak nem haladhatja meg a 12 hónapot. Az első szervizvizsgálatot legkésőbb a termék értékesítésének napjától számított 12 hónapon belül kell elvégezni. A szervizvizsgálatokat a naptári év utolsó három és első két hónapjában szervizközpontok végzik. Minden szervizvizsgálatot fel kell jegyezni a jótállási jegyen a szervizközpont ellenőrzésének, aláírásának és bélyegzőjének dátumával. A szervizvizsgálat a gyártó által ajánlott gépellőrzést, a patronok és szűrők cseréjét, a kopott és sérült alkatrészek cseréjét, amelyek a más alkatrészek károsodását, kopását és a gép beállítását érinthetik. A szolgáltatási ellenőrzést és a felhasznált anyagot egy érvényes kiszolgálóközponti árlista szerint kell kiszámítani.

A panasz benyújtásakor a panaszolt köteles benyújtani egy tiszta és teljes terméket, a vásárlás igazolását, vagy egy kitöltött és megerősített garanciajegyet a panaszra. A kiterjesztett garancia esetén a szervizvizsgálatok és az egyes tőrak adozási dokumentumait rögzítik.  
Ha a garanciális kártyán a meghosszabbított garanciális feltételek egyikének sem felel meg, a termék 2 év garanciát vállal.

**A JÓTÁLLÁSON BELÜLI ÉS JÓTÁLLÁSON KÍVÜLI SZERVIZT A GYÁRTÓ FELHATALMAZOTT KÉPVISELŐJE VÉGI**

**A gyártó felhatalmazott képviselője:** Slovakia Trend Export-Import s.r.o., Michalovská 87/1414, 073 01 Sobrance

Fax: (056) 652-2329 Tel: 0915 392 687 E-mail: [servis@slovakia-trend.sk](mailto:servis@slovakia-trend.sk)

**CIOCAN ROTOPERCUTOR****UTILIZAREA PENTRU CARE A FOST CONCEPUT**

Această sculă este destinată rotopercutării în beton, cărămidă și piatră;

Sistemul de găurire din această sculă depășește orice burghiu tradițional de foraj atunci când se dau găuri în beton

Această sculă este proiectată pentru utilizare în combinație cu toate accesoriile standard SDS +

**SPECIFICAȚII TEHNICE****1****DESCRIEREA APARATULUI****2**

1. Comutator On/Off
2. Mâner auxiliar
3. Burghie
4. Mandrină de prindere

**SIGURANȚA**

**AVERTISMENT!** Citiți toate instrucțiunile. Nerespectarea tuturor instrucțiunilor enumerate mai jos poate provoca șocuri electrice, incendii și / sau vătămări grave.

- Purtați antifoane când utilizați ciocane rotopercutoare (expunerea la zgomot poate cauza pierderea auzului)
  - Utilizați mânerul auxiliar livrat împreună cu scula (pierderea controlului poate provoca vătămări corporale)
  - Evitați deteriorarea care poate fi cauzată de șuruburi, cuie și alte elemente din piesa de prelucrat; eliminați-le înainte de a începe să lucrați
  - Țineți întotdeauna cablul departe de piesele în mișcare ale sculei
  - Când puneți scula deoparte, opriți motorul și asigurați-vă că toate piesele mobile se opresc
  - Utilizați cabluri prelungitoare complet desfăcute și sigure, cu o capacitate de 16 Amperi (UK 13A)
  - În cazul unei defecțiuni electrice sau mecanice, opriți imediat scula și decuplați fișa de la rețea
  - WORLD-PRO TOOLS poate asigura funcționarea perfectă a sculei numai atunci când se utilizează accesoriile originale
  - Utilizați numai accesoriile cu o viteză admisă care să corespundă cel puțin celei mai ridicate viteze de mers în gol a sculei
  - Această sculă nu trebuie utilizată de persoane cu vârsta sub 16 ani
  - Aveți grijă să nu dați găuri sau să conduceți scula în zone unde poate intra în contact cu firele electrice
  - În cazul în care cablul este deteriorat sau tăiat în timpul lucrului, nu atingeți cablul, ci deconectați imediat fișa de la rețea
  - Nu folosiți niciodată scule care au cablul deteriorat; înlocuiți-l cu ajutorul unei persoane calificate
  - Verificați întotdeauna dacă tensiunea de alimentare este aceeași cu tensiunea indicată pe plăcuța de identificare a sculei (se pot conecta și scule cu o putere de 230V sau 240V la o sursă de alimentare de 220V)
  - Dacă burghiul se blochează neașteptat (provocând o reacție bruscă, periculoasă), opriți imediat scula
  - Fiți conștienți de forțele care apar ca urmare a blocării (mai ales la găurirea metalelor); țineți întotdeauna scula ferm cu ambele mâini și luați o poziție sigură
  - Deconectați întotdeauna fișa de la sursa de alimentare înainte de a efectua orice ajustare sau de a schimba orice accesoriu
  - Când țineți scula
- păstrați fantele de ventilație neacoperite
  - nu aplicați prea mult presiune asupra sculei; lăsați scula să facă treaba pentru dvs.



Mașina dumneavoastră este prevăzută cu izolație dublă în conformitate cu EN60745; prin urmare, nu este necesar un sistem de împământare.



## MAINTENANCE



Asigurați-vă că mașina nu este sub tensiune la efectuarea lucrărilor de întreținere a motorului. Curățați regulat carcasa aparatului cu o cârpă moale, de preferință după fiecare utilizare. Păstrați fantele de ventilație fără praf și murdărie. Dacă murdăria nu se îndepărtează, utilizați o cârpă moale, umezită cu apă cu săpun. Nu utilizați niciodată solvenți, cum ar fi benzină, alcool, amoniac etc. Acești solvenți pot deteriora componentele din plastic.

Mașina nu necesită lubrifiere suplimentară

Dacă apare o eroare, de ex. după uzura unei piese, vă rugăm să contactați service-ul distribuitorului local.

## PROTEJAREA MEDIULUI

Pentru a preveni deteriorarea mașinii în timpul transportului, aceasta este livrată într-un ambalaj rezistent. Majoritatea materialelor de ambalare pot fi reciclate. Duceți aceste materiale în locațiile corespunzătoare de reciclare. Duceți mașinile nedorite la distribuitorul local. Aici vor fi eliminate într-un mod sigur din punctul de vedere al mediului.



Aparatele electrice eliminate sunt reciclabile și nu trebuie aruncate împreună cu deșeurile menajere! Vă rugăm să ne sprijiniți activ în conservarea resurselor și protejarea mediului înconjurător prin returnarea acestui aparat la centrele de colectare (dacă sunt disponibile).

## DECLARAȚIE DE CONFORMITATE

Declarăm pe propria răspundere că acest produs este în conformitate cu următoarele standarde sau documente standardizate: EN60745-1 / A11: 2010; EN60745-2-6: 2010; EN55014-1 / A1: 2009; EN55014-2 / A2: 2008 ; EN61000-3-2 / A2: 2009; EN61000-3-3: 2008; în conformitate cu reglementările 2006/42 / CEE, 2006/95 / CEE, 2004/108 / CEE.

ZGOMOTUL / VIBRAȚIA Măsurat în conformitate cu EN60745, nivelul de presiune sonoră al acestui instrument este <91,6 dB (A) și nivelul de putere acustică este <102,6dB (A) (deviație standard: 3 dB) și vibrația este < 18,677 m / s<sup>2</sup> (mânerul principal).

# WORCRAFT

POWER TOOLS

## Lista de garanție / Warranty

Numărul de fabricație:	Data vânzării:	Semnătura și ștampila vânzătorului:

Numele clientului (denumirea firmei):	Adresa clientului (sediul firmei):

<b>Clientul prin semnătura sa confirmă, că instalația i-a fost prezentată și explicată, că a fost încunoștințat cu modul de folosire, punerea în funcțiune a mașinii și utilizare, și că instalația i-a fost eliberată (predată) completă.</b>	Semnătura clientului:

## Note despre reparații – reparații de garanție

Data primirii reclamației:	Data de sfârșit al reclamației:	Numărul de evidență a reclamației:	Semnătura de reparație garantată (nota despre reparația nexecutată)	Ștampila tehnicianului serviciului:

### Condițiile de garanție

1. Furnizorul oferă pentru acest produs perioada de garanție menționată în această listă de garanție cu respectarea condițiilor modului de utilizare și depozitare a produsului, corespunzător cu condițiile și normele în vigoare, în sensul indicațiilor de utilizare. Perioada de garanție începe la data vânzării produsului. Garanția pentru baterii este de 12 luni.
2. Perioada de garanție prelungită de 5 ani se acordă clienților pentru produsul trecut în tabelul produselor cu garanția prezentată. Ultimul client este consumatorul, în condițiile că produsul nu va fi folosit ca obiect de comerț. Perioada prelungită este condiționată de control reglementar la centre de servicii autorizate ale furnizorului.
3. Perioada de garanție se prelungeste cu timpul cât a fost produsul în reparații de garanție. Această condiție este consemnată și în tabelul de reparații garantate. Beneficiarul poate revendica dreptul la asigurarea reparației la unul din centre de servis autorizat conform tabelului anexă „A” – centre de serviciu. Centre de serviciu „B” execută reparații de garanție numai la produsele, care au fost vândute la centrele lor de desfacere. Tabelul centrelor de serviciu este actualizat regulat la vânzatori, cât și pe siteul de import: [www.strendpro.sk](http://www.strendpro.sk).
4. Centrul de servicii este obligat să asigure reparația în termen stabilit de lege. Termenul stabilit de lege pentru rezolvarea reclamației începe cu ziua următoare după data de primire a reclamației de centru de servicii.
5. Reparația garantată fără plată poate nu fi revendicată când este vorba despre defecțiuni care au fost produse de folosirea produsului contrar prevederilor din indicațiile de utilizare, manipulare necorespunzătoare, defectarea mecanică curentă, uzura produsă de funcționarea mașinii, din vina deservirii, dezastru nestăvilit, intervenție neîndreptătită în produs, defecțiuni pricinuite de folosirea pieselor necorespunzătoare, carburanților necorespunzători și supraîncărcarea mașinii ca urmare a depășirii continue a limitei superioare de randament. Lucrările de curățire, întreținere curentă, repararea sau reglarea instalației, care poate executată de deservirea și sunt cuprinse în indicații de utilizare, nu fac parte din prevederile garanției.
6. Drept uzura curentă a pieselor se consideră uzura principală: a tuturor pieselor rotative și în mișcare, părților de tăiere și capacelor, șuruburilor tăietoare și pironului, curelelor de transmisie, transmisie în lanț, suprafeții de frecare a frânelor și ambreaj, dezenul anvelopelor și piesele de întreținere curentă cum sunt: filtre de aer, hidraulice și de ulei, lumânări de aprindere, rezervoare de ulei și de răcire.
7. Din garanția prelungită sunt scoase părțile mașinilor și instalației pentru care producătorul concret al acestor piese acordă garanția mai scurtă decât furnizorul pentru fiecare product în care sunt montate. Din această categorie fac parte: acumulatele, becurile și etc.
8. Dreptul de aplicare a revendicării rezultat din garanție are proprietarul produsului, dacă face acest lucru cel târziu în ultima zi a perioadei de garanție.
9. La rezolvarea reclamațiilor se procedează conform prevederilor corespunzătoare ale Codului comercial și Legii de protecție a consumatorului.
10. Controlul de servicii, care constituie condiția garanției prelungite de 5 ani poate fi efectuat numai în centrul de servicii autorizat al furnizorului, în intervale regulate; perioada între două controale nu poate depăși 12 luni. Primul control de servicii trebuie făcut cel târziu 12 luni de la data vânzării produsului. Controlul serviciilor efectuează centrele de servicii în perioada ultimelor trei luni și primelor două luni anului calendaristic. Fiecare control de servicii trebuie înregistrat în această listă de garanție cu introducerea datei controlului, semnătura și ștampila serviciului de control. Prin controlul serviciilor se înțelege controlul mașinii, înlocuirea materialului de umplură și filtrelor conform recomandării producătorului, înlocuire pieselor uzate și defecte, cât și reglarea proprie a mașinii. Randamentul controlului de servicii și materialul folosit se stabilește conform tarifului valabil al centrului de servicii.

La aplicarea reclamației reclamantul este obligat să preiinte pe lângă reclamație produsul complet și curat, documentul de cumpărare sau lista de garanție completată și confirmată. În cazul garanției prelungite înregistrări ale controlului de servicii și documentele de impoyit pentru fiecare control. În cazul neîndeplinirii a vreunei condiții garanției prelungite cuprinse în această listă de garanție, se acorda pentru produs perioada de garanție de 2 ani.

**SERVICE ÎN GARANȚIE ȘI POSTGARANȚIE ESTE EFECTUAT DE CĂTRE REPREZENTANTUL AUTORIZAT AL PRODUCĂTORULUI**

Reprezentantul împuternicit al producătorului: Slovakia Trend Export-Import s.r.o., Michalovská 87/1414, 073 01 Sobrance

Fax: (056) 652-2329 Tel: 0915 392 687 E-mail: [servis@slovakia-trend.sk](mailto:servis@slovakia-trend.sk)

**Breaker hammer****INTENDED USE**

- This tool is intended for hammer breaking in concrete, brick and stone;
- The hammering system in this tool outperforms any traditional ratcheting drill when drilling in concrete
- This tool is designed for use in combination with all standard SDS+ accessories

**TECHNICAL SPECIFICATIONS****1****PRODUCT ELEMENTS****2**

- 1 On/Off switch
- 2 Auxiliary handle
- 3 chisels
- 4 chuck

**SAFETY**

**WARNING!** Read all instructions. Failure to follow all instructions listed below may result in electric shock, fire and/or serious injury.

- Wear ear protectors with hammer drills (exposure to noise can cause hearing loss)
- Use auxiliary handles supplied with the tool (loss of control can cause personal injury)
- Avoid damage that can be caused by screws, nails and other elements in your workpiece; remove them before you start working
- Always keep the cord away from moving parts of the tool
- When you put away the tool, switch off the motor and ensure that all moving parts have come to a complete standstill
- Use completely unrolled and safe extension cords with a capacity of 16 Amps (UK 13 Amps)
- In case of electrical or mechanical malfunction, immediately switch off the tool and disconnect the plug
- WORLDPRO can assure flawless functioning of the tool only when original accessories are used
- Use only accessories with an allowable speed matching at least the highest no-load speed of the tool
- This tool should not be used by people under the age of 16 years
- Be careful not to drill or drive into areas where electrical wires may be contacted
- If the cord is damaged or cut through while working, do not touch the cord, but immediately disconnect the plug
- Never use tool when cord is damaged; have it replaced by a qualified person
- Always check that the supply voltage is the same as the voltage indicated on the nameplate of the tool (tools with a rating of 230V or 240V can also be connected to a 220V supply)
- If the drill bit becomes unexpectedly jammed (causing a sudden, dangerous reaction), immediately switch off the tool
- Be aware of the forces that occur as a result of jamming (especially when drilling metals); always hold the tool firmly with both hands and take a secure stance
- Always disconnect plug from power source before making any adjustment or changing any accessory
- Holding the tool
  - keep the ventilation slots uncovered
  - do not apply too much pressure on the tool; let the tool do the work for you



Your machine is double insulated in accordance with EN60745; therefore no earthwire is required.

**MAINTENANCE**

Make sure that the machine is not live when carrying out maintenance work on the motor. Regularly clean the machine housing with a soft cloth, preferably after each use. Keep the ventilation slots free from dust and dirt. If the dirt does not come off use a soft cloth moistened with soapy water. Never use solvents such as petrol, alcohol, ammonia water, etc. These solvents may damage the plastic parts.

The machine requires no additional lubrication.

If a fault occur, e.g. after wear of a part, please contact your local dealer's service.

## ENVIRONMENT PROTECTION

In order to prevent the machine from damage during transport, it is delivered in a sturdy packaging. Most of the packaging materials can be recycled. Take these materials to the appropriate recycling locations. Take your unwanted machines to your local dealer. Here they will be disposed of in an environmentally safe way.



Discarded electric appliances are recyclable and should not be discarded in the domestic waste! Please actively support us in conserving resources and protecting the environment by returning this appliance to the collection centres (if available).

## DECLARATION OF CONFORMITY

We declare under our sole responsibility that this product is in conformity with the following standards or standardized documents: EN60745-1/A11:2010; EN60745-2-6:2010; EN55014-1/A1:2009; EN55014-2/A2:2008; EN61000-3-2/A2:2009; EN61000-3-3:2008; in accordance with the regulations 2006/42/EEC, 2006/95/EEC, 2004/108/EEC.

NOISE/VIBRATION Measured in accordance with EN60745 the sound pressure level of this tool is <91,6 dB(A) and the sound power level is <102,6dB(A) (standard deviation: 3 dB), and the vibration is <18,677 m/s<sup>2</sup> ( main handle).

# Exploded view for RB16-45

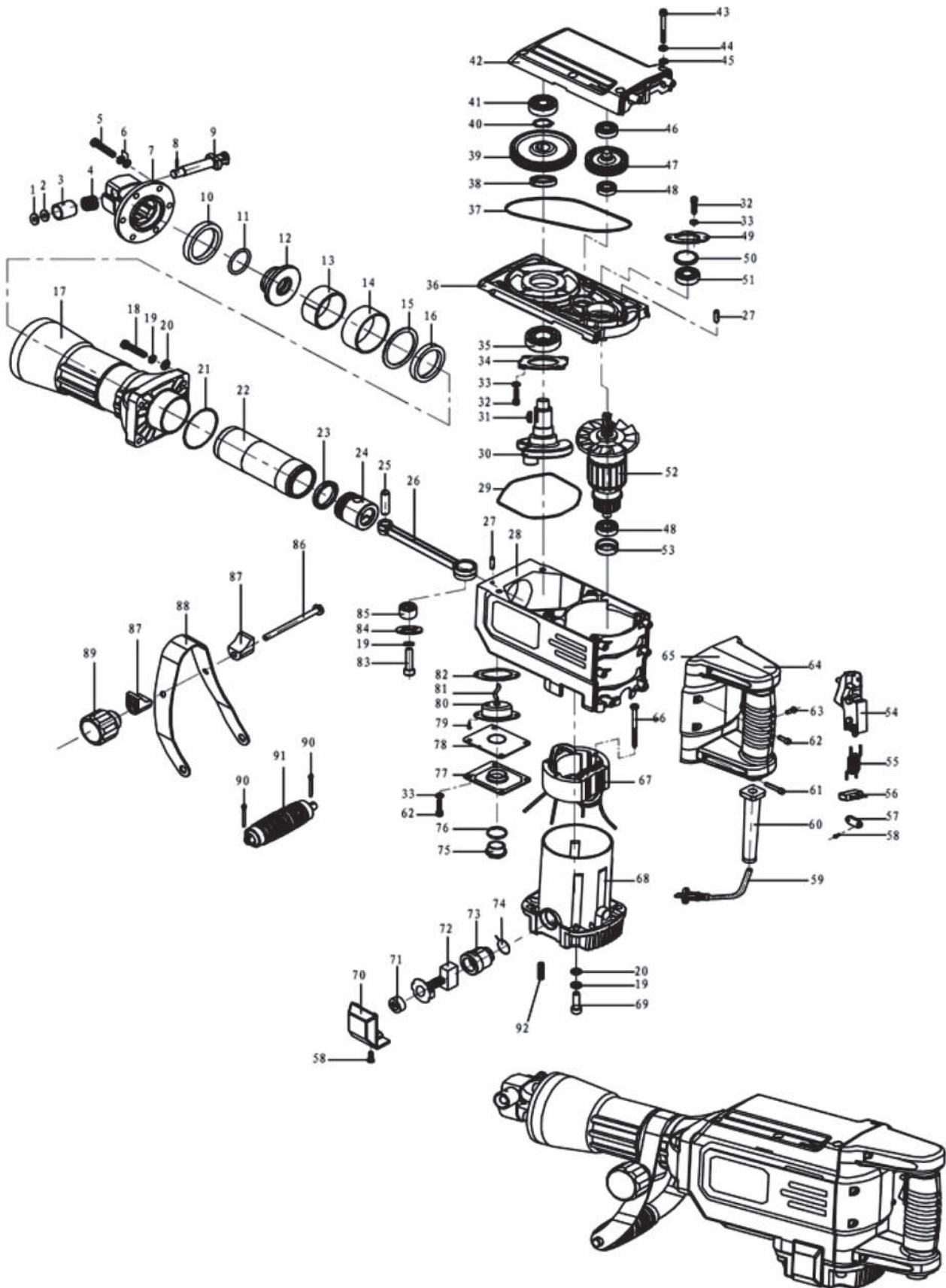



NO.	Part name	NO.	part name
1	Washer	49	Board
2	Spring washer	50	Washer
3	Spring Case	51	Bearing
4	Spring	52	Rotor
5	Nylock Hex.Socket Hd.Bolt	53	Bearing holder
6	Washer	54	Switch
7	Block Blessing	55	Capacitance
8	Pin	56	Inductance
9	Stop Lever	57	Board
10	Damper	58	Self-tapping Screws
11	O-ring	59	Cable
12	Shank Sleeve	60	Cable Cover
13	Mouth	61	Nylock Hex.Socket Hd.Bolt
14	O-ring	62	Nylock Hex.Socket Hd.Bolt
15	Washer	63	Self-tapping Screws
16	Damper	64	Right handle
17	Cylinder House	65	Left handle
18	Nylock Hex.Socket Hd.Bolt	66	Self-tapping Screws
19	Washer	67	Stator
20	Washer	68	House Ass'y
21	O-ring	69	Nylock Hex.Socket Hd.Bolt
22	Cylinder	70	Brush Cap
23	O-Ring	71	Brush Cover
24	O-Ring	72	Brush
25	Pin	73	Brush Cover
26	Coneccting rod	74	Brush Holder
27	Pin	75	Oil Gauge
28	Housing Ass'y	76	O-ring
29	Seal Ring(A)	77	Oil cover
30	Crankshaft	78	Oil Cap
31	Pin	79	Cross pan head screws
32	Nylock Hex.Socket Hd.Bolt	80	Felt Holder
33	Washer	81	Felt
34	Board	82	Oil Seal
35	Bearing	83	Nylock Hex.Socket Hd.Bolt
36	Inner cover	84	Board
37	Washer	81	Felt
38	O-ring	82	Oil Seal
39	Gear	83	Nylock Hex.Socket Hd.Bolt
40	O-ring	84	Board
41	Bearing	85	Needle Bearing
42	Gear Cover	86	Nut
43	Nylock Hex.Socket Hd.Bolt	87	Clamping Block
44	Washer	88	Handle set
45	Washer	89	Knob
46	Bearing	90	Pin
47	Gear	91	Handle Shaft
48	Bearing		