

WORCRAFT
PROFESSIONAL

MST14-210

SK Pokosová píla

CZ Pokosová píla

HU Gérvágó fűrész

RO Fierăstrău circular

EN Mitre saw

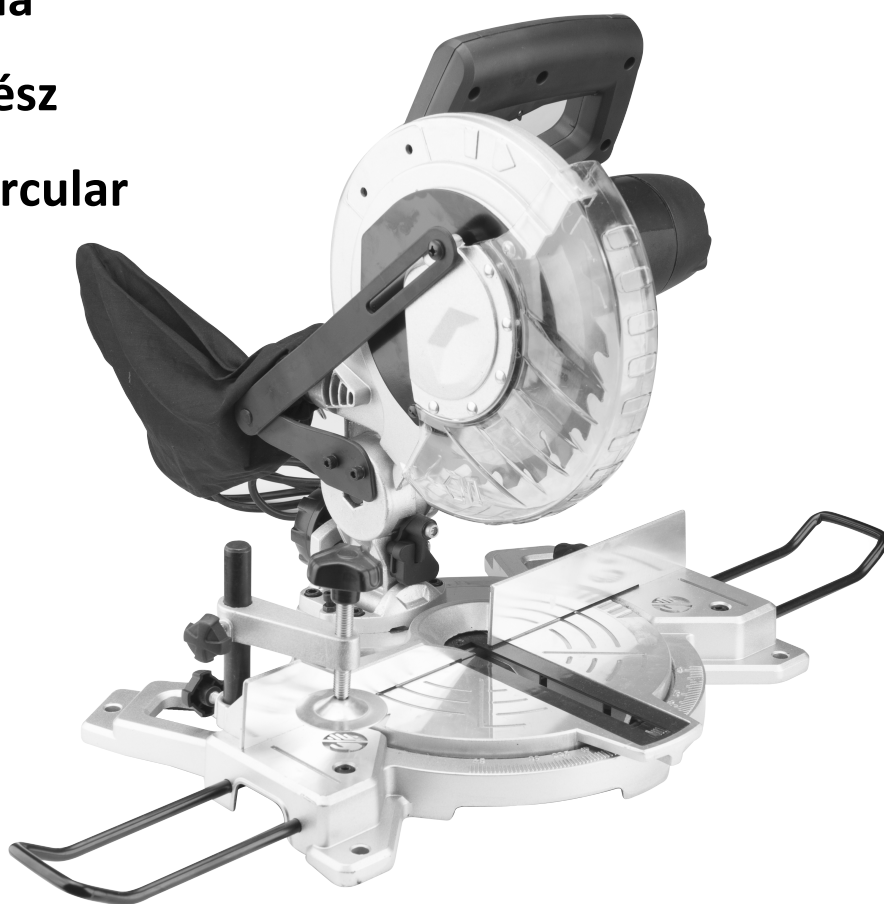

-
- **Preklad originálneho návodu na použitie**
 - **Překlad originálním návodu k použití**
 - **Az eredeti használati útmutató fordítása**
 - **Traducerea manualului de utilizare original.**
 - **Instruction manual**
-

J1G-ZP-210E-1

CE

1



MST14-210

230-240V-50Hz



S1:1400W
S6: 25%1500W



5000RPM



Φ210×
Φ30mm×
24T



120x55mm



120x30mm



83x55mm



83x30mm



6.8KG



2



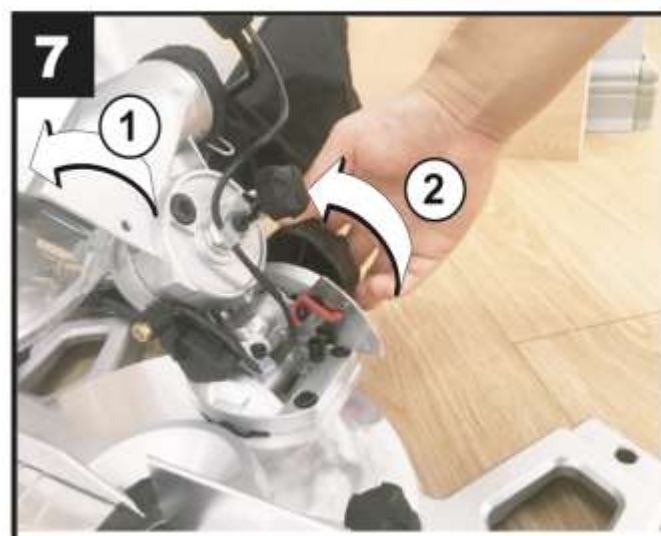
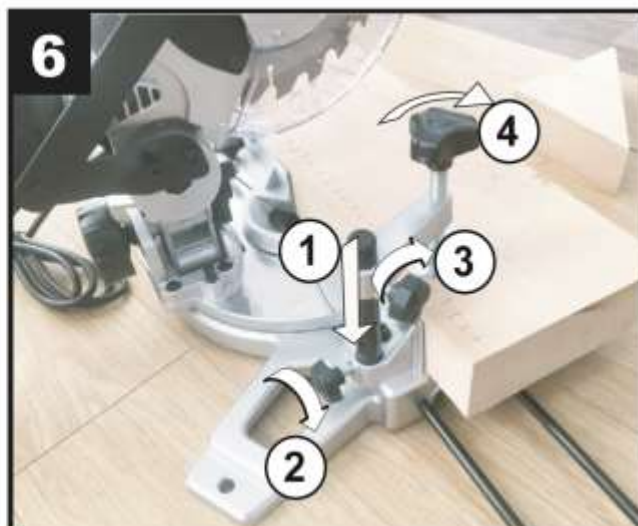
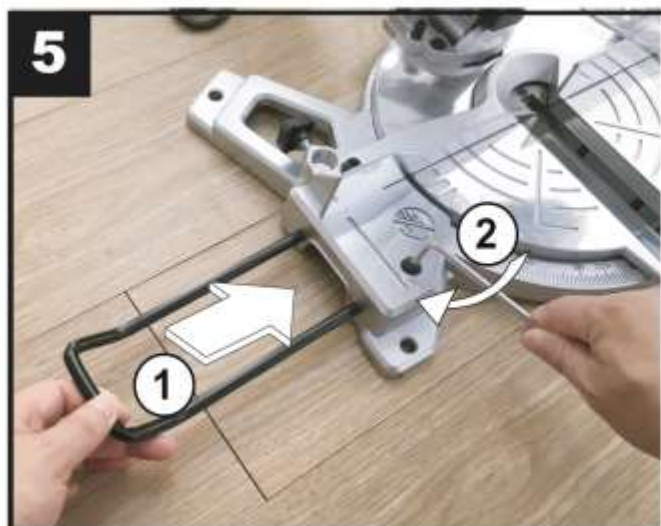
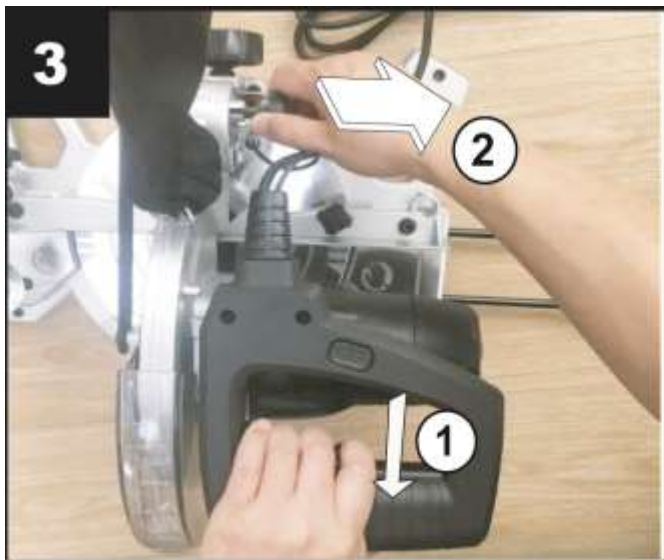

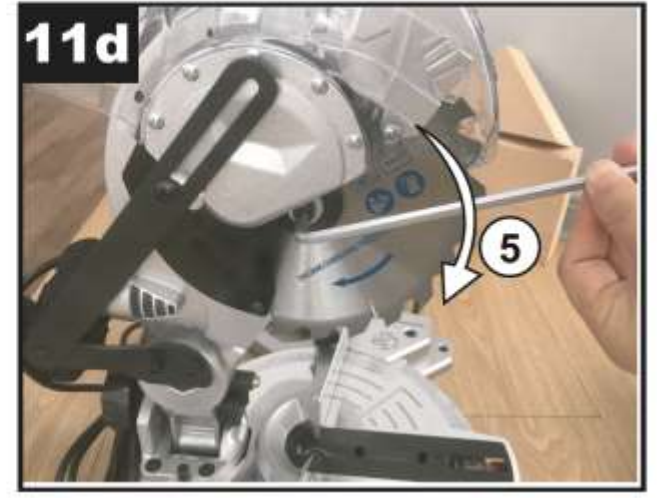
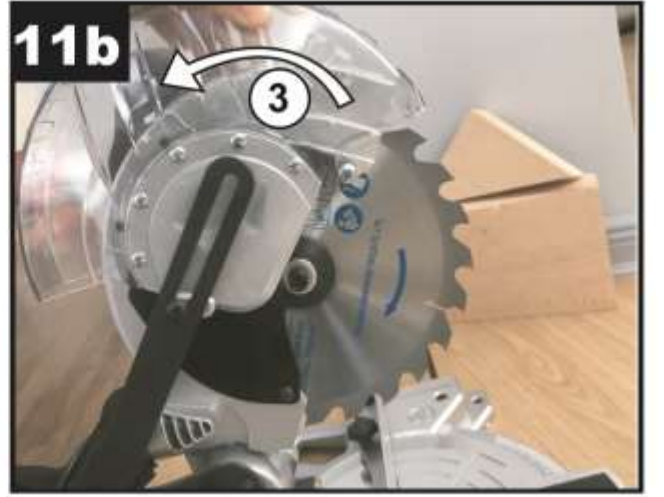









POKOSOVÁ PÍLA

POUŽITIE

- Pokosová píla je určená na vykonávanie presných priečnych a pozdĺžnych rezov dreva, drevotrieskových dosiek, ďalej tenkej umelej hmoty, hliníkových profilov a tenkých mäkkých neželezných materiálov pod potrebným uhlom rezu v horizontálnom a/alebo vertikálnom smere s použitím na to určených pílových kotúčov.
 - Pílový kotúč, ktorý je súčasťou píly je určený iba na rezanie dreva. Je vyslovene zakázané s pokosovou pílou rezať materiály, ako napr. oceľ, betón, minerálne materiály.
 - Prednosťou pokosovej píly je dosiahnutie a presnosť pokosového rezného uhla a uhla úkosu, ktoré nie je možné dosiahnuť ručne držanými priamočiarymi alebo kotúčovými pílymi, a tak uhly narezaných materiálov potom k sebe nedosadnú v dôsledku nepresnosti tak, ako by bolo potrebné.
 - Pokosová píla umožňuje nastavenie pokosového (horizontálneho) uhla rezu v rozsahu $\pm 45^\circ$ (vpravo/vľavo) a uhla úkosu (vertikálneho) uhla rezu -45° (vľavo).
 - Píla je vybavená laserom na presné vedenie rezu (zvyšuje presnosť rezného uhla v porovnaní s ručne načrtnutými líniami rezu), odnímateľným vreckom na zbieranie prachu a postrannými podperami obrobku.
- Táto pokosová píla je určená na hobby práce v domácom prostredí.

Zariadenie používajte iba na predpísané účely. Akékoľvek iné použitie je považované ako prípad nesprávneho použitia. Používateľ/obsluha a nie výrobca bude zodpovedný za akékoľvek poškodenie, alebo zranenia spôsobené týmto nesprávnym používaním. Pamätajte si, že toto zariadenie nebolo navrhnuté pre komerčné alebo priemyselné používanie. Záruka nebude platná pokiaľ bude zariadenie používané na komerčné, priemyselné alebo podobné účely.













TECHNICKÉ PARAMETRE

	NAPÄTIE / FREKVENCIA	230 V / 50 Hz
	PRÍKON	1 400 W
	OTÁČKY BEZ ZÁŤAŽE	5 000 min ⁻¹
	REZNÝ KOTÚČ	Ø 210 x 30 mm
		24 zubov
	MAX. HĽBKA REZU 90° / 90°	120 x 55 mm
	MAX. HĽBKA REZU 45° / 90°	83 x 55 mm
	MAX. HĽBKA REZU 90° / 45°	120 x 30 mm
	MAX. HĽBKA REZU 45° / 45°	83 x 30 mm
	HMOTNOŠŤ	6,8 kg

ČASTI VÝROBKU

1	Laser	14	Dorazová lišta
2	ON / OFF vypínač lasera	15	6 mm imbusový kľúč
3	Rameno pokosovej píly	16	Otočný stôl
4	Uvoľňovacie tlačidlo	17	Stupnica
5	Ovládacia rukoväť	18	Rezná drážka v otočnom stole
6	Vrchný pevný kryt pílového kotúča	19	Spínač
7	Upínacia svorka	20	Aretačná skrutka otočného stola
8	Pohyblivý kryt pílového kotúča	22	Tlačidlo pre uzamknutie hriadeľa
9	Vratné rameno ochranného krytu pílového kotúča	28	Aretačná skrutka na nastavenie 45° uhla úkosu
10	Upevňovacia skrutka ochranného krytu pílového kotúča	29	Aretačná skrutka na nastavenie 0° uhla úkosu
11	Odnímateľné vrečko na prach	30	Uzamykacie tlačidlo
12	Aretačná skrutka nastavenia uhla úkosu	31	Podpery obrobku
13	Stupnica uhla úkosu		

VYSVETLIVKY SYMBOLOV

	Všeobecné upozornenie na nebezpečenstvo.
	Prečítajte si návod na použitie.
	Používajte ochranné pracovné okuliare.
	Noste ochranné rukavice.
	Nevyhadzujte do bežného domového odpadu. Namiesto toho, ekologicky prijateľnou cestou sa obráťte na recyklačné strediska. Prosím venujte starostlivosť ochrane životného prostredia.
	Pri vykonávaní opráv stroj nesmie byť zapojený do elektrickej zásuvky.
	Noste chránič sluchu.
	Noste ochrannú dýchaciu masku.
	Udržujte ruky mimo oblasti rezania. Kontakt s pílovým listom môže viesť k zraneniam.
	Nebezpečná oblasť, nebezpečenstvo poranenia pílovým kotúčom! Udržujte ruky čo najďalej od tejto oblasti.
	VAROVANIE! Zariadenie vyžaruje žiarenie, ktoré je klasifikované podľa EN 60825-1 ako trieda II. Laserové žiarenie môže spôsobiť vážne zranenie očí.
	Výrobok je v súlade s platnými európskymi smernicami a bola vykonaná metóda hodnotenia zhody týchto smerníc.

VŠEOBECNÉ BEZPEČNOSTNÉ POKYNY PRE ELEKTRICKE NÁRADIE

- **UPOZORNENIE!** Prečítajte si bezpečnostné upozornenia, inštrukcie, vyobrazenia a technické údaje poskytované s týmto elektrickým náradím. Porušenie dodržiavania všetkých inštrukcií uvedených ďalej v texte môže mať za následok úraz elektrickým prúdom, požiar a/alebo ťažké ublíženie na zdraví.

1) BEZPEČNOSŤ PRACOVNÉHO PROSTREDIA:

- Pracovisko je potrebné udržiavať v čistote a dobre osvetlené. Neporiadok a tmavé priestory bývajú príčinou nehôd.
- Nepoužívajte elektrické náradie v prostredí, kde hrozí nebezpečenstvo výbuchu, kde sa vyskytujú horľavé kvapaliny, plyny alebo prach. V elektrickom náradí vznikajú iskry, ktoré môžu zapáliť prach alebo výpary.
- Pri používaní elektrického náradia zabráňte v prístupe deťom a ďalším osobám. Ak budete rušení, môžete stratiť kontrolu nad vykonávanou činnosťou.

2) ELEKTRICKÁ BEZPEČNOSŤ:

- Vidlica napájacieho kábla elektrického náradia musí zodpovedať sieťovej zásuvke. Nikdy akýmkoľvek spôsobom neupravujte el. prívodný kábel. Náradie, ktoré má na vidlici prívodnej šnúry ochranný kolík, nikdy nepripájajte rozdvojkami alebo inými adaptérmí. Nepoškodené vidlice a zodpovedajúce zásuvky znížia nebezpečenstvo úrazu elektrickým prúdom. Poškodené alebo zamotané prívodné káble zvyšujú nebezpečenstvo úrazu elektrickým prúdom. Ak sa sieťová šnúra poškodí, musí sa nahradiť osobitou sieťovou šnúrou, ktorú možno dostať u výrobcu alebo jeho obchodného zástupcu.
- Obsluha sa nesmie telom dotýkať uzemnených predmetov, ako je napr. potrubie, teleso ústredného vykurovania, sporáky a chladničky. Nebezpečenstvo úrazu elektrickým prúdom je väčšie, ak je vaše telo spojené so zemou.
- Nevystavujte elektrické náradie dažďu, vlhku alebo vode. Elektrického náradia sa nikdy nedotýkajte mokrými rukami. Elektrické náradie nikdy neumývajte pod tečúcou vodou ani ho neponárajte do vody.
- Kábel sa nesmie nadmerne zaťažovať. Kábel nikdy nepoužívajte na prenášanie, ťahanie alebo vyťahovanie vidlice elektrického náradia. Kábel nesmie byť vystavený pôsobeniu tepla, oleja, ostrých hrán alebo pohyblivých dielov. Poškodené alebo zapletené káble zvyšujú riziko úrazu elektrickým prúdom.
- Nikdy nepracujte s náradím, ktoré má poškodený el. kábel príp. vidlicu, alebo spadlo na zem a je akýmkoľvek spôsobom poškodené.
- Pri používaní elektrického náradia vo vonkajšom prostredí používajte predlžovací kábel vhodný na vonkajšie použitie. Používanie šnúry vhodnej na vonkajšie použitie znižuje riziko úrazu elektrickým prúdom
- Ak používate elektrické náradie vo vlhkých priestoroch, používajte napájanie chránené prúdovým chráničom (RCD). Používanie RCD obmedzuje nebezpečenstvo úrazu elektrickým prúdom. Pojem „prúdový chránič (RCD)“ môže byť nahradený pojmom „hlavný istič obvodu (GFCI)“ alebo „istič unikajúceho prúdu (ELCB)“.
- Držte el. ručné náradie výlučne za izolované plochy určené na uchopenie, pretože pri prevádzke môže dôjsť ku kontaktu rezacieho či vrtacieho príslušenstva so skrytým vodičom alebo vlastnou šnúrou.

3) BEZPEČNOSŤ OSÔB:

- Pri používaní elektrického náradia buďte pozorní a ostražití, venujte maximálnu pozornosť činnosti, ktorú práve prevádzate. Sústreďte sa na prácu. Nepracujte s elektrickým náradím ak ste unavení, alebo ste pod vplyvom drog, alkoholu alebo liekov. Aj chvíľková nepozornosť pri používaní elektrického náradia môže viesť k vážnemu poraneniu osôb. Pri práci s el. náradím nejedzte, nepite a nefajčite.
- Používajte ochranné pomôcky. Vždy používajte ochranu očí. Používajte ochranné prostriedky odoviedajúce druhu práce, ktorú prevádzate. Ochranné pomôcky ako napr. respirátor, bezpečnostná obuv s protišmykovou úpravou, pokrývka hlavy alebo ochrana sluchu, používané v súlade s podmienkami práce, znižujú riziko poranenia osôb.

- Vyvarujte sa neúmyselnému zapnutiu el. náradia. Neprenášajte el. náradie, ktoré je pripojené k elektrickej sieti, s prstom na vypínači alebo na spúšti. Pred pripojením k elektrickému napätiu sa uistite, či vypínač alebo spúšť sú v polohe „vypnuté“. Prenášanie el. náradia s prstom na vypínači alebo pripájanie vidlice el. náradia do zásuvky zo zapnutým vypínačom môže byť príčinou vážnych úrazov.
- Pred zapnutím el. náradia odstráňte všetky nastavovacie kľúče a nástroje. Nastavovací kľúč alebo nástroj, ktorý zostane pripevnený k otáčajúcej sa časti elektrického náradia môže byť príčinou poranenia osôb.
- Vždy udržiajte stabilný postoj a rovnováhu. Pracujte len tam, kam bezpečne dosiahnete. Nikdy nepreceňujte vlastnú silu. Nepoužívajte elektrické náradie, ak ste unavení.
- Obliekajte sa vhodným spôsobom. Používajte pracovné oblečenie. Nenoste voľné oblečenie ani šperky. Dbajte na to, aby sa vaše vlasy, oblečenie, rukavice alebo iná časť Vášho tela nedostala do prílišnej blízkosti rotujúcich alebo rozpalených častí el. náradia.
- Pripojte el. náradie k odsávaniu prachu. Ak má el. náradie možnosť pripojenia zariadenia na zachytávanie alebo odsávanie prachu, uistite sa, že došlo k jeho riadnemu pripojeniu a používaniu. Použitie takýchto zariadení môže obmedziť nebezpečenstvo vznikajúce prachom.
- Pevne upevnite obrobok. Použite stolársku svorku alebo zverák pre upevnenie obrobku, ktorý budete obrábať.
- Nepoužívajte akékoľvek náradie ak ste pod vplyvom alkoholu, drog, liekov alebo iných omamných či návykových látok.
- Zariadenie nie je určené na použitie osobami (vrátane detí) so zníženými fyzickými, zmyslovými alebo mentálnymi schopnosťami alebo s nedostatkom skúseností a znalostí, pokiaľ nie sú pod dozorom alebo nedostali pokyny ohľadom použitia zariadenia od osoby zodpovednej za ich bezpečnosť. Deti musia byť pod dozorom, aby ste sa uistili, že sa nehrajú so zariadením.

4) POUŽÍVANIE A ÚDRŽBA ELEKTRICKÉHO NÁRADIA:

- El. náradie vždy odpojte od el. siete v prípade akéhokoľvek problému pri práci, pred každým čistením alebo údržbou, pri každom presune a pri ukončení činnosti! Nikdy nepracujte s el. náradím, ak je akýmkoľvek spôsobom poškodené.
- Ak začne náradie vydávať abnormálny zvuk alebo zápach, okamžite ukončíte prácu.
- Elektrické náradie nepreťažujte. Elektrické náradie bude pracovať lepšie a bezpečnejšie, ak s ním budete pracovať v otáčkach, pre ktoré bolo navrhnuté. Používajte správne náradie, ktoré je určené pre danú činnosť. Vhodné náradie bude dobre a bezpečne vykonávať prácu, pre ktorú bolo vyrobené.
- Nepoužívajte elektrické náradie, ktoré nemožno bezpečne zapnúť a vypnúť ovládacím vypínačom. Používanie takého náradia je nebezpečné. Poškodený vypínač musí byť opravený certifikovaným servisom.
- Odpojte náradie od elektrickej siete predtým, než začnete prevádzať jeho nastavenie, výmenu príslušenstva alebo údržbu. Toto opatrenie obmedzí nebezpečenstvo náhodného spustenia.
- Nepoužívané elektrické náradie uschovajte tak, aby bolo mimo dosahu detí a nepovolaných osôb. Elektrické náradie v rukách neskúsených užívateľov môže byť nebezpečné. Elektrické náradie skladujte na suchom a bezpečnom mieste.
- Starostlivo udržiajte elektrické náradie v dobrom stave. Pravidelne kontrolujte nastavenie pohybujúcich sa častí a ich pohyblivosť. Kontrolujte či nedošlo k poškodeniu ochranných krytov alebo iných častí, ktoré môžu ohroziť bezpečnú funkciu elektrického náradia. Ak je náradie poškodené, pred ďalším použitím zaistite jeho opravu. Mnoho úrazov je spôsobené nesprávnou údržbou elektrického náradia.
- Rezacie nástroje udržiajte ostré a čisté. Správne udržiavané a naoštrené nástroje uľahčujú prácu, obmedzujú nebezpečenstvo úrazu a práca s nimi sa lepšie kontroluje. Použitie iného príslušenstva než toho, ktoré je uvedené v návode na obsluhu alebo doporučené dovozcom môže spôsobiť poškodenie

náradia a byť príčinou úrazu.

- Elektrické náradie, príslušenstvo, pracovné nástroje atď. používajte v súlade s týmito pokynmi a takým spôsobom, ktorý je predpísaný pre konkrétne elektrické náradie a to s ohľadom na dané podmienky práce a druh prevádzkanej práce. Používanie náradia na iné účely, než pre aké je určené, môže viesť k nebezpečným situáciám.

5) POUŽÍVANIE AKUMULÁTOROVÉHO NÁRADIA:

- Pred vložením akumulátoru sa uistite, že je vypínač v polohe „0-vypnuté“. Vloženie akumulátoru do zapnutého náradia môže byť príčinou nebezpečných situácií.

- K nabíjaniu akumulátora používajte len nabíjačky predpísané výrobcom. Použitie nabíjačky pre iný typ akumulátoru môže mať za následok jeho poškodenie a vznik požiaru.

- Používajte iba akumulátory určené pre dané náradie. Použitie iných akumulátorov môže byť príčinou úrazu alebo vzniku požiaru.

- Ak nie je akumulátor používaný, uschovávajte ho oddelene od kovových predmetov ako sú svorky, kľúče, skrutky a iné drobné kovové predmety, ktoré by mohli spôsobiť spojenie jedného kontaktu akumulátoru s druhým. Vyskratovanie akumulátoru môže zapríčiniť úraz, popáleniny alebo vznik požiaru.

- S akumulátormi zaobchádzajte šetrne. Pri nešetrnom zaobchádzaní môže z akumulátoru uniknúť chemická látka. Vyvarujte sa kontaktu s ňou. Ak predsa dôjde ku kontaktu s touto chemickou látkou, vymyte postihnuté miesto prúdom tečúcej vody. Ak sa chemická látka dostane do očí, vyhľadajte ihneď lekársku pomoc. Chemická látka z akumulátoru môže spôsobiť vážne poranenie.

- Akumulátor alebo náradie sa nesmie vystavovať ohňu alebo nadmernej teplote. Vystavenie ohňu alebo teplote vyššej ako 130°C môže spôsobiť výbuch.

- Akumulátor alebo náradie, ktoré sú poškodené alebo prestavané, sa nesmie používať. Poškodené alebo upravené akumulátory sa môžu chovať nepredvídateľne, a môžu tak spôsobiť oheň, výbuch alebo nebezpečenstvo úrazu.

6) SERVIS:

- Servis elektrického náradia zverte kvalifikovanému opravárovi. Môžu sa používať iba rovnaké náhradné diely. Zaručíte tak, že bude zachovaná bezpečnosť elektrického náradia.

BEZPEČNOSTNÉ POKYNY PRE POKOSOVÉ PÍLY

- Pokosové píly sú určené na rezanie dreva alebo materiálov podobných drevu, nesmú sa používať s abrazívnymi reznými kotúčmi, ktoré sú určené na rezanie železných materiálov, ako sú profily, tyče, klince atď. Prach vzniknutý pri brúsení spôsobí, že sa pohyblivé časti, napríklad spodný ochranný kryt, zablokujú. Iskry, ktoré vznikajú pri abrazívnom rezaní, spália spodný ochranný kryt, ochranu proti ostrinám a ostatné plastové časti.

- Vždy, keď je to možné, je nutné na upevnenie obrobku použiť svorky. Ak obsluha podopiera obrobok rukou, ruku je nutné vždy držať aspoň 100 mm od pílového kotúča. Táto píla sa nesmie používať na rezanie kusov, ktoré sú príliš malé na to, aby sa mohli bezpečne upnúť alebo držať rukou. Ak je ruka obsluhy príliš blízko k pílovému kotúču, je tu zvýšené riziko poranenia spôsobené dotykom s pílovým kotúčom.

- Obrobok musí byť nehybný a musí byť pripevnený alebo držaný proti dorazovej lište aj stolu. V žiadnom prípade sa obrobok nesmie prisúvať ku kotúču alebo rezať „voľne v ruke“. Neupevnené alebo pohybujúce sa obrobky by mohli vyletieť vysokou rýchlosťou, a spôsobiť poranenie.

- Pílu je nutné do obrobku tlačiť. Píla sa do obrobku nesmie ťahať. Aby sa vykonal rez, je nutné zdvihnúť hlavu píly a bez rezania ju vytiahnuť cez obrobok, spustiť motor, stlačiť hlavu píly dole a tlačiť pílu do obrobku. Rezanie v čase ťahania pravdepodobne spôsobí, že pílový kotúč vyjde na povrch obrobku a silou vrhne jednotku s pílovým kotúčom smerom k obsluhu.

- Obsluha nesmie nikdy rukami pretínať zamýšľanú priamku rezu, a to ani pred pílovým kotúčom ani za ním. Držať obrobok „cez ruku“, t. j. držať obrobok vpravo od pílového kotúča ľavou rukou alebo naopak, je veľmi nebezpečné.
- Je zakázané siahať rukou za dorazovú lištu a bližšie ako 100 mm z oboch strán pílového kotúča za účelom odstránenia odrezkov alebo z akéhokoľvek iného dôvodu v čase, keď sa kotúč otáča. Skutočnosť, že sa otáčajúci pílový kotúč nachádza blízko ruky používateľa, nemusí byť zrejmá, a používateľ sa môže vážne zraniť.
- Pred rezaním je nutné prezrieť obrobok. Ak je obrobok ohnutý alebo pokrútený, musí sa pripevniť svorkou tak, aby jeho ohnutá strana smerovala k dorazovej lište. Vždy je nutné sa uistiť, že medzi obrobkom, dorazovou lištou a stolom nie je pozdĺž priamky rezu medzera. Ohnuté alebo pokrútené obrobky sa môžu krútiť alebo posúvať a môžu spôsobiť uviaznutie rotujúceho pílového kotúča počas rezania. V obrobku by nemali byť žiadne klince ani cudzie predmety.
- Je zakázané používať pokosovú pílu kým zo stola nie je upratané všetko náradie, odrezky atď. Malé nečistoty, odpadnuté kúsky dreva alebo iné predmety, ktoré sú v kontakte s otáčajúcim sa kotúčom, môžu byť vysokou rýchlosťou odhodené.
- V jednom okamihu sa smie rezať iba jeden obrobok. Viac obrobkov na sebe nie je možné vhodným spôsobom pripevniť a môžu počas rezania uviaznuť na kotúči alebo sa zdvíhať.
- Pred použitím sa musí zaistiť, aby sa pokosová píla pripevnila alebo umiestnila na rovný pevný pracovný povrch. Rovný a pevný pracovný povrch zníži riziko, aby sa pokosová píla stala nestabilnou.
- Prácu je potrebné si naplánovať. Zakaždým, keď sa mení uhol úkosu alebo pokosu, je nutné sa uistiť, že nastaviteľná dorazová lišta je správne nastavená, aby podopierala obrobok a nekolidovala s pílovým kotúčom alebo systémom ochranných krytov. S vypnutým náradím a bez obrobku na stole je potrebné ťahať pílový kotúč celým simulovaným rezom, aby sa obsluha uistila, že tu nenastane žiadna kolízia alebo nebezpečenstvo zarezania do dorazovej lišty.
- Je nutné zaistiť dostatočnú podperu, napríklad rozšírenie stola, kozy na rezanie dreva atď., ak sa režu obrobky širšie alebo dlhšie, než je pracovná doska stola. Obrobky dlhšie alebo širšie než je stôl pokosovej píly sa môžu prevrátiť, ak nie sú bezpečne podopreté. Ak sa odrezok alebo obrobok prevráti, môže nadvihnúť spodný ochranný kryt alebo byť odhodенý rotujúcim kotúčom.
- Ďalšia osoba nesmie pôsobiť ako náhrada za rozšírenie stola alebo ako prídavná podpera. Nestabilná podpera obrobku môže spôsobiť uviaznutie kotúča alebo zdvíhanie obrobku počas rezania, pričom môže ťahať obsluhu a pomocné prostriedky smerom k otáčajúcemu sa kotúču.
- Odrezok sa nesmie zaseknúť ani sa nijako tlačiť na rotujúci pílový kotúč. Ak sa odrezok obmedzí, t. j. použije sa doraz dĺžky obrobku, odrezok by sa mohol vkliniť do kotúča, a ten by ho mohol prudko odhodiť.
- Vždy je nutné použiť svorku alebo prípravok konštruovaný na správne upnutie guľatých materiálov, napr. tyčí alebo rúrok. Tyče majú tendenciu sa pri rezaní otáčať, čo spôsobuje, že sa pílový kotúč „zahryzne“ a ťahá obrobok s rukou obsluhy do pílového kotúča.
- Pred dotykom s obrobkom nechajte pílový kotúč dosiahnuť plné otáčky. Zníži sa tým riziko odhodenia obrobku.
- Ak sa obrobok alebo pílový kotúč zasekne, je nutné pokosovú pílu vypnúť, počkať až sa všetky pohyblivé časti zastavia a vytiahnuť zástrčku zo zásuvky a/alebo demontovať akumulátor. Následne je možné pracovať na uvoľnení zaseknutého materiálu. Pokračovanie rezania so zaseknutým obrobkom by mohlo spôsobiť stratu kontroly alebo poškodenie pokosovej píly.
- Po dokončení rezu a pred odobratím odrezku je nutné uvoľniť spínač, držať hlavu píly dole a čakať, až sa pílový kotúč zastaví. Je nebezpečné, približovať sa rukami k rotujúcemu kotúču.

DOPLNKOVÉ BEZPEČNOSTNÉ POKYNY

- Pracujte v dobre odvetrávanom priestore.
- Vždy zaistite dostatočné osvetlenie pracovného miesta.

- Nikdy na prístroj nestúpajte. Ak sa prístroj prevrhne alebo ak sa dostanete do kontaktu s pílovým kotúčom, môže dôjsť k poraneniu.
- Zaistite, aby ochranné kryty boli nepoškodené a namontované na správnom mieste.
- Nikdy prístroj nepoužívajte bez reznej drážky v stole alebo ak je drážka poškodená. Použitie prístroja s poškodenou reznou drážkou môže viesť k zraneniu. Poškodenú drážku nechajte vymeniť za originálny diel dodávaný výrobcom.
- Za chodu prístroja udržiavajte ruky mimo oblasti rezu, pretože pri kontakte s pílovým kotúčom dôjde k poraneniu.
- Nikdy z miesta rezu neodstraňujte odrezky, triesky a pod., ak je pílový kotúč v pohybe.
- Pílový kotúč vedzte proti obrobku iba za chodu motora. V opačnom prípade hrozí zaseknutie pílového kotúča v obrobku a následné nebezpečenstvo spätného rázu.
- Rukoväť prístroja udržiavajte suchú, čistú, bez oleja a tuku. Mastné rukoväte sú klzké a vedú k strate kontroly nad strojom.
- Prístroj používajte len vtedy, ak sú pracovná plocha aj obrobok zbavené nežiaducich predmetov a nečistôt (triesok, klinčov, zeminy, malty a pod.). Malé kúsky dreva alebo iné predmety, ktoré sa dostanú do kontaktu s rotujúcim pílovým kotúčom, môžu byť vymrštené a zraniť tak obsluhu.
- Pokosovú pílu používajte iba na rezanie materiálov, pre ktoré je určená. V opačnom prípade môže dôjsť k poškodeniu prístroja alebo k zraneniu používateľa.
- Ak sa pílový kotúč zovrie, prístroj vypnite a obrobok pridržte. Skôr ako prístroj znovu zapnete, odstráňte príčinu zovretia pílového kotúča.
- Nepoužívajte tupé, prasknuté, ohnuté alebo poškodené pílové listy. V opačnom prípade dochádza k vytvoreniu úzkych rezov, ktoré spôsobujú nadmerné trenie a spätný ráz.
- Nepoužívajte pílové kotúče z vysokolegovanej rýchloreznej ocele (ocel HSS) a kotúče, ktorých maximálne povolené otáčky sú nižšie než otáčky prístroja. Také pílové kotúče môžu ľahko prasknúť.
- Po vypnutí píly sa nedotýkajte pílového kotúča, ale počkajte, až sa ochladí.
- Prístroj za chodu vytvára elektromagnetické pole, ktoré môže negatívne ovplyvniť fungovanie aktívnych či pasívnych lekárskeho implantátov (kardiostimulátorov) a ohroziť život používateľa. Pred používaním sa informujte u lekára alebo výrobcu implantátu, či môžete s týmto prístrojom pracovať.

BEZPEČNOSTNÉ POKYNY PRE LASER

- Nesmerujte laserový lúč na osoby ani na zvieratá, ani sa sami nepozerajte do priameho či odrazeného laserového lúča. Môže to spôsobiť oslepenie osôb, nehody alebo poškodenie zraku.
- Pokiaľ laserový lúč dopadne do oka, treba vedome zatvoriť oči a okamžite hlavu otočiť od lúča.
- Laserový lúč nesledujte optickými prístrojmi.
- Zabráňte kontaktu laserového lúča s lesklými povrchmi. Lesklý povrch môže lúč odraziť späť smerom k používateľovi.
- Nainštalovaný laser nenahradzujte za iný typ. Opravu alebo výmenu nechajte vykonať v autorizovanom servise.

MONTÁŽ A POUŽITIE

MONTÁŽ:

- **UPOZORNENIE:** Elektrické náradie vždy vypnite a odpojte od zdroja elektrickej energie pred akýmkoľvek úpravami, opravami či údržbou.

ODISTENIE RAMENA PÍLY Z TRANSPORTNEJ POLOHY (OBR. 3)

- Pokosová píla sa dodáva so zaaretovaným ramenom v sklopenej polohe.
- Predtým ako začnete s pokosovou pílou pracovať je potrebné rameno píly odistiť z transportnej polohy. Pre odistenie ramena píly postupujte podľa nasledujúcich pokynov:
 1. Jednou rukou uchopte ovládaci rukoväť píly a pritlačte ju smerom dole.

2. Druhou rukou mierne vytiahnite uvoľňovacie tlačidlo sklopeného ramena a otočte ho o 90° , tým dôjde k odisteniu ramena.
3. Po odistení ramena píly pozvoľna za pôsobenia protitlaku ruky nechajte rameno zdvihnúť do hornej pozície. Pridržiavanie ramena píly rukou pri presune do horného umiestnenia je nutné, aby nedošlo k prudkému vymršteniu ramena, čo by ho mohlo poškodiť.

PRIPEVNIENIE K PRACOVNÉMU STOLU

- Pomocou 4 vhodných skrutiek (nie sú súčasťou balenia) pokosovú pílu pripevnite k rovnému stolu vo vodorovnej polohe skrze pripevňovacie otvory na tele píly.
- V prípade potreby možno pílu pripevniť ku kusu preglejky (hrúbka minimálne 8 mm), ktorú následne uchyťte k pracovnému stojanu alebo presuniete na iné pracovisko a tam uchyťte.

Upozornenie! Povrch pre upevnenie píly nie nesmie byť krivý, pretože by mohol spôsobiť ohyby a nepresné rezanie.

MONTÁŽ ODNÍMATEĽNÉHO VRECKA NA PRACH (OBR. 4)

- Stlačte kovové výstupky úchytného drôteného oka smerom k sebe pre zväčšenie priemeru oka a odnímateľné vrečko na prach pripojte k portu na odsávanie prachu.
- Pre maximálnu účinnosť práce je potrebné vrečko na prach vysypávať, akonáhle je takmer z polovice naplnené. Vďaka tomu je vo vrecku na prach zabezpečené lepšie prúdenie vzduchu.

MONTÁŽ POSTRANNÝCH PODPIER (OBR. 5)

- Zarovnajte postranné podpery s otvormi na bočných stranách pokosovej píly a následne postranné podpery zasunúť do otvorov.

MONTÁŽ UPÍNACEJ SVORKY (OBR. 6)

- Upínacia svorka slúži na zaistenie rezaného materiálu a zvýšenie bezpečnosti práce.
- Pokosovú pílu nepoužívajte bez namontovanej upínacej svorky.
- Upínaciu svorku vložte do príslušného otvoru a následne upevnite podľa krokov 1-3 znázornených na obr. 6.
- Pre upevnenie rezaného materiálu zdvihnite upínaciu svorku do najvyššej polohy. Rezaný materiál umiestnite na otočný stolík a otáčaním upínacej svorky v smere hodinových ručičiek ho upevnite.

NASTAVENIE ÚKOSU (ZVISLÉHO UHLA REZU) (OBR. 7)

- Na nastavenie úkosu povoľte aretačnú skrutku nastavenia uhla úkosu (12) a vykloňte rameno píly do požadovaného uhla sklonu v rozsahu -45° – 90°, ktorý sa odčíta na stupnici.
- Po nastavení úkosu rameno píly opäť zaistite aretačnou skrutkou uhla úkosu (12).

NASTAVENIE POKOSOVÉHO (VODOROVNÉHO) UHLA REZU (OBR. 8)

- Povoľte aretačnú skrutku otočného stola (20) a pohybom ramena stola nastavte pokosový uhol v rozsahu $\pm 45^\circ$ (vpravo/vľavo) podľa stupnice a ukazovateľa a potom stôl opäť zaaretujte tou istou skrutkou.

ZAPNUTIE A VYPNUTIE (OBR. 9)

- Pre zapnutie pokosovej píly posuňte uzamykacie tlačidlo (30) smerom doľava a stlačte spínač (19).
- Z bezpečnostných dôvodov je nutné pre chod píly držať spínač (19) stále stlačený.
- Pre vypnutie píly uvoľnite spínač (19).

ZAPNUTIE A VYPNUTIE LASERU (OBR. 10)

- Píla je vybavená laserom na presné vedenie rezu, ktorý zvyšuje presnosť rezného uhla v porovnaní s

ručne načrtnutými líniami rezu.

- Pre zapnutie laseru stlačte ON/OFF vypínač pre laser (2).
- Pre vypnutie laseru opätovne stlačte ON/OFF vypínač pre laser (2).

PRED UVEDENÍM DO PREVÁDZKY

- Pred použitím si prečítajte celý návod na použitie a ponechajte ho priložený pri výrobku, aby sa obsluha mohla oboznámiť so všetkými ovládacími prvkami a súčasťami a tiež so spôsobom vypnutia prístroja, aby ho v prípade nebezpečnej situácie bolo možné ihneď vypnúť. Ak výrobok komukoľvek požičiavate alebo ho predávate, priložte k nemu aj tento návod na použitie. Zamedzte poškodeniu tohto návodu. Výrobca nenesie zodpovednosť za škody či zranenia vzniknuté používaním prístroja, ktoré je v rozpore s týmto návodom.
- Pred použitím skontrolujte upevnenie všetkých častí píly a skontrolujte, či nejaká časť (napr. bezpečnostné ochranné prvky) nie je poškodená, zle namontovaná alebo chýbajúca.
- Rukou zatočte pílovým kotúčom, či sa niekde nedotýka krytu a či sa správne a bez zábran zaviera ochranný kryt kotúča pri zdvíhaní ramena píly.
- Pokosovú pílu s funkčnými nedostatkami či s poškodenými alebo chýbajúcimi časťami nepoužívajte a zaistite jej opravu v autorizovanom servise.
- Pílu pred použitím umiestnite na stabilnú pevnú rovnú plochu a ak je to možné na zvýšenie bezpečnosti pílu pripevnite k podkladu pomocou skrutiek cez otvory v základni píly.
- Pred pripojením píly k zdroju elektrickej energie sa uistite či napätie vo vašej elektrickej zásuvke zodpovedá údajom na štítku zariadenia. Skontrolujte stav zástrčky a izolácie napájacieho kábla. V prípade zistenia poškodenia pílu nepoužívajte a zaistite výmenu poškodených častí v autorizovanom servise.
- Pred spustením píly a počas jej prevádzky vždy zaistite, aby bol napájací kábel vždy mimo dosahu pohyblivých častí prístroja (napr. pílový kotúč).
- Pred rezaním materiál prezrite, či v ňom nie sú nežiaduce cudzie predmety, napr. klince, vodiče atď. a pred rezaním ich odstráňte.
- Rezaný materiál vždy priložte k dorazovej lište prístroja, dlhšie obrobky vždy podložte podperami. Nerezte príliš malé obrobky, ktoré nie je možné upnúť zvierkou. V opačnom prípade by mohlo dôjsť k vymršteniu obrobku a zraneniu používateľa.
- Rezaný materiál vždy pripevnite upínacou svorkou k pracovnej ploche píly. Jedna ruka obsluhy ovláda rameno píly a druhá ruka z bezpečnostných dôvodov nesmie pridržovať rezaný materiál (na tento účel slúži upínacia svorka), pozrite bezpečnostný piktogram na oboch stranách otočného stola píly.
- Pílu vždy uvádzajte do chodu len ak je rezaný obrobok riadne zaistený upínacou svorkou a prirazený k dorazovej lište.
- **UPOZORNENIE:** Na rezanie kovov a/alebo plastov sa musia použiť na to určené špeciálne kotúče. Pílový kotúč dodávaný s pílou je určený iba na rezanie dreva.
- Píla je určená iba na rezanie zasucha bez použitia vody či kvapalného oleja ako chladiaceho média.

PREVÁDZKA

- Na obrobku si naznačte líniu reznú a zapnite laser.
- Uistite sa, že sa laserová čiara zhoduje s naznačenou líniou rezu na obrobku.
- Zapnite pílu.
- Pílový kotúč je nutné viesť do obrobku iba pri plných prevádzkových otáčkach. Nie je možné pílový kotúč priložiť k obrobku a až potom pílu uviesť do chodu.
- Za prirodzeného vedenia ramena píly s jemným prítlakom na pílový kotúč postupne vedte rez od vonkajšieho okraja materiálu po laserovej alebo načrtnutej línii rezu smerom k dorazovej lište.
- Pred odstránením prerezaného materiálu rameno píly zdvihnite do hornej polohy a uvoľnite spínač.

Rameno píly musí byť premiestnené do hornej pozície pôsobením protitlaku ruky, inak by uvoľnením sklopeného ramena došlo k jeho prudkému vyvráteniu, čo by pílu poškodilo.

- Z bezpečnostných dôvodov sa nesmie rukou odoberať narezaný materiál z otočného stola píly, ak rameno píly nie je v hornej polohe s pílovým kotúčom v pokoji.
- Počas prevádzky píly udržiavajte ruky v dostatočnej vzdialenosti od rotujúceho pílového kotúča.
- **UPOZORNENIE:** Ak budete počas chodu prístroja počuť neštandardný zvuk, prístroj ihneď vypnite, odpojte ho od prívodu el. prúdu zistite a odstráňte príčinu neštandardného chodu. Ak je neštandardný chod spôsobený poruchou vnútri prístroja, zaistite jeho opravu v autorizovanom servise.
- **UPOZORNENIE:** Zaistite dobré odvetrávanie pracovného priestoru. Pri rezaní vzniká prach, ktorého vdychovanie je zdraviu škodlivé, obzvlášť prach z chemicky ošetrovaných materiálov, preto pílu používajte vždy s namontovaným vreckom na prach, ktoré pravidelne vyprázdňujte, alebo s externým odsávaním prachu a zároveň používajte vhodnú ochranu dýchacích ciest.
- Používajte dostatočnú ochranu sluchu, zraku, vhodné pracovné rukavice a pracovný odev.
- **UPOZORNENIE:** Pílu nepreťažujte, dodržujte pravidelný režim práce a prestávok.

TRANSPORTNÁ POLOHA PÍLY A PRENÁŠANIE PÍLY

- Na prenášanie píly musí byť rameno píly zaaretované v transportnej polohe.
- 1. Jednou rukou uchopíte ovládaciu rukoväť píly a pritlačte ju smerom dole.
- 2. Druhou rukou otočíte uvoľňovacie tlačidlo sklopeného ramena o 90°, čím dôjde k zaiisteniu ramena.

ÚDRŽBA

- **Pred začatím akejkoľvek kontroly alebo údržby, zariadenie vypnite a odpojte od zdroja elektrickej energie.**
- Pokosovú pílu dôkladne vyčistite po každom použití. Ak nečistoty nemožno odstrániť, použite mäkkú handričku navlhčenú v mydlovej vode. Nikdy nepoužívajte čistiace prostriedky alebo rozpúšťadlá ako je benzín, alkohol, čpavok a pod.! Tieto rozpúšťadlá môžu poškodiť plastové časti výrobku.
- Pravidelne kontrolujte svoje zariadenie a keď zistíte, že niektoré súčiastky sú opotrebované alebo poškodené, preventívne ich kvôli vlastnej bezpečnosti vymeňte. Opotrebené či poškodené časti stroja sa môžu vymeniť iba v autorizovanom servise alebo ich výmenu zaistí predajca.
- Postarajte sa o to, aby boli použité originálne náhradné súčiastky značky Worcraft.

VÝMENA PÍLOVÉHO KOTÚČA (OBR. 11a – 11d)

- Používajte iba kotúče predpísaného typu a rozmerov (pozri časť „Technické parametre“).
- Používajte iba pílové kotúče určené pre daný druh materiálu. Pílové kotúče nevhodných parametrov môžu spôsobiť poranenie a rýchle opotrebenie prístroja.
- Na upevnenie pílového kotúča nepoužívajte žiadne redukcie ani adaptéry. Skutočnosť, že je možné pílový kotúč na pílu namontovať neznamená bezpečnú prevádzku píly.
- Nepoužívajte tupé, poškodené alebo prehnuté pílové kotúče. Pílové kotúče s tupými alebo nevhodne usporiadanými zubami spôsobujú zvýšené trenie, zvieranie pílového kotúča a spätný ráz. Brúsenie tupých pílových kotúčov musí vykonávať iba špecialista. Zváranie trhlín či oprava iných defektov pílového kotúča nie je dovolená. V prípade poškodenia pílového kotúča je nutné ho nahradiť za nový.
- Na rezanie dreva a podobných materiálov používajte iba pílové kotúče, ktoré spĺňajú požiadavky normy EN 847-1.
- Pri výmene kotúča používajte ochranné pracovné rukavice na ochranu pred ostrými pílovými zubami.
- Po použití píly pred výmenou pílového kotúča počkajte pokiaľ kotúč úplne vychladne.
- Pílový kotúč dodávaný s pílou je určený iba na rezanie dreva. Na rezanie mäkkých neželezných kovov a plastov je nutné použiť na to určený pílový kotúč.

Postup výmeny kotúča:

1. Zdvihnite rameno píly do najvyššej polohy.
 2. Otočte pohyblivý kryt pílového kotúča (8) nahor.
 3. Pomocou skrutkovača povoľte upevňovaciu skrutku ochranného krytu pílového kotúča (10) (obr. 11a).
 4. Pohyblivý ochranný kryt pílového kotúča posuňte smerom hore tak aby ste mali prístup k upínacej skrutke pílového kotúča (obr. 11b).
 5. Stlačením tlačidla pre uzamknutie hriadeľa (22) uzamknite hriadeľ (obr. 11c).
 6. Pomocou imbusového kľúča (15) uvoľnite otáčaním proti smeru hodinových ručičiek upínanie skrutky pílového kotúča (ľavotočivý závit) (obr. 11d).
 7. Vymeňte pílový kotúč za nový a postupujte v opačnom poradí
- **UPOZORNENIE:** Dbajte na to aby ste pílový kotúč na hriadeľ namontovali v takej orientácii, aby pílové zuby smerovali v smere šípky znázornenej na kryte pílového kotúča.

OCHRANA ŽIVOTNÉHO PROSTREDIA



Symbol prečiarknutej nádoby na odpad na produktoch alebo v sprievodných dokumentoch znamená, že použité elektrické a elektronické výrobky nesmú byť pridané do bežného komunálneho odpadu. Pre správnu likvidáciu, obnovu a recykláciu doručte tieto výrobky na určené zberné miesta, kde budú prijaté zdarma. Alternatívne v niektorých krajinách môžete vrátiť svoje výrobky miestnemu predajcovi pri kúpe ekvivalentného nového produktu. Správnou likvidáciou tohto produktu pomôžete zachovať cenné prírodné zdroje a napomáhate prevencii potenciálnych negatívnych dopadov na životné prostredie a ľudské zdravie, čo by mohli byť dôsledky nesprávnej likvidácie odpadov. Ďalšie podrobnosti si vyžiadajte od miestneho úradu alebo najbližšieho zberného miesta. Pri nesprávnej likvidácii tohto druhu odpadu môžu byť v súlade s národnými predpismi udelené pokuty.

ES VYHLÁSENIE O ZHODE

ES DECLARATION OF CONFORMITY

vydané/issued by

Výrobca/Producer: Zhejiang Huafeng Electric Tools Co., Ltd.
Sídlo/Seated: Xiaoshun Town, Jinhua, Zhejiang 321035, P.R.C.

Represented by: SLOVAKIA TREND EXPORT - IMPORT, s.r.o.
Sídlo/Seated: Michalovská 87/1414, Sobrance 07301, Slovensko
IČO/ID Nr: 46512250

vyhlasuje na vlastnú zodpovednosť, že následne označené zariadenie na základe svojej koncepcie a konštrukcie, rovnako ako do obehu uvedené vyhotovenie, zodpovedá základným bezpečnostným požiadavkám príslušných legislatívnych predpisov/
hereby declares that this appliance is in compliance with all basic safety requirements of all relevant directives.

Pokosová píla / Mitre Saw Worcraft MST14-210, 1400W, 230 V, 50 Hz, Ø 210 x 30 mm, 24 zubov / teeth
TYP: J1G-ZP-210E-1
MODEL: MST14-210

bola navrhnutá a vyrobená v zhode s nasledujúcimi normami/was constructed and produced in compliance with following standards:

EN 55014-1:2006+A1+A2
EN 55014-1:2017
EN 55014-2:2015
EN 61000-3-2:2014
EN 61000-3-11:2000
EN 62841-1:2015
EN 62841-3-9:2015+A11
AfPS GS 2019:01

a nasledujúcimi predpismi (všetko v platnom znení)/and all relevant directives (all in compliance):

EMC 2014/30/EU
MD 2006/42 EC

Všetky súbory technickej dokumentácie sa nachádzajú k nahliadnutiu na adrese: /All related technical documentation and test report are available for checking at seat of company on following address: Slovakia TREND Export – Import s.r.o, Michalovská 87/1414, 073 01 Sobrance, Slovenská Republika

Last two digits when product has been introduced on market
/ Posledné dve číslice roka, kedy bol výrobok označený značkou CE: 20

Sobrance 11.6.2020

Dátum a miesto vydania vyhlásenia
Place and date of issue

JUDr. Michal ŽEŇUCH
per procuram
SLOVAKIA TREND EXPORT - IMPORT, s.r.o.
Michalovská 87/1414
073 01 SOB RANCE
IČO: 46512250, DIČ: 2023403371

.....
Ydal/Issued by. Pečiatka/Podpis, Stamp/Signature
JUDr. Michal Žeňuch, confidential clerk/prokurista

WORCRAFT

PROFESSIONAL

Záručný list / Warranty

Výrobné číslo:	Dátum predaja:	Podpis a pečiatka predajcu:

Meno zákazníka (názov firmy):	Adresa zákazníka (sídlo firmy):

Zákazník svojím podpisom potvrdzuje, že mu bolo zariadenie predvedené a vysvetlené, že bol oboznámený s návodom na obsluhu, nasadením a užívaním stroja a že mu zariadenie bolo vydané kompletne.	Podpis zákazníka:

Záznamy o reklamáciách- záručných opravách

Dátum prijatia reklamácie:	Dátum ukončenia reklamácie:	Evidenčné číslo reklamácie:	Podpis prevedenej záručnej opravy (Záznam o neoprávnenej reklamácie)	Pečiatka servisného technika:

Podmienky záruky

- Dodávateľ poskytuje na tento výrobok záručnú dobu uvedenú v tomto záručnom liste za podmienok dodržania spôsobu používania a skladovania výrobku v súlade s platnými podmienkami a normami, ako i návodom na obsluhu. Záručná doba začína plynúť od dátumu predaja. Záruka na batérie je 12 mesiacov.
- Predĺžená záručná doba 5 rokov sa poskytuje na výrobok za podmienok, že tento výrobok je dodávateľom označený v zozname výrobkov s predĺženou zárukou, konečným zákazníkom je spotrebiteľ a výrobok nebude používaný na komerčné nasadenie. Predĺžená záruka je podmienená pravidelnými servisnými prehliadkami v autorizovaných servisných strediskách dodávateľa.
- Záručná doba sa predlžuje o dobu, počas ktorej bol výrobok v záručnej oprave a je o tom uvedený záznam v zozname o záručných opravách tohto záručného listu. Právo na záručnú opravu si spotrebiteľ môže uplatniť v niektorom autorizovanom servisnom stredisku, podľa priloženého zoznamu „A“ servisných stredísk. Servisné strediská „B“ prevádzkajú záručné opravy len na výrobky, ktoré boli predané v ich prevádzkach. Zoznam servisných stredísk je pravidelne aktualizovaný u predajcov a na stránke dovozu: www.strendpro.sk.
- Záručné stredisko je povinné zabezpečiť záručnú opravu v zákonom stanovenej lehote. Zákonom stanovená lehota na vybavenie reklamácie začína plynúť nasledujúcim dňom po dátume prijatia reklamácie v servisnom stredisku.
- Bezplatná záručná oprava nemôže byť uplatňovaná ak ide o poruchy, ktoré boli spôsobené používaním výrobku v rozpore s ustanoveniami uvedenými v návode na obsluhu, nesprávnou manipuláciou, mechanickým poškodením, bežným mechanickým opotrebením dielov spôsobeným prevádzkou stroja, vinou obsluhy, živelnou pohromou, neoprávneným zásahom do výrobku, poruchy zapríčinené použitím nevhodných náhradných dielov, použitím nevhodného paliva, a zrejme preťaženie stroja v dôsledku trvalého prekračovania hornej hranice výkonu. Práce spojené s čistením, základnou údržbou, ošetrovaním alebo nastavením zariadenia, ktoré môže viesť k obsluhu a sú uvedené v návode na obsluhu, nespádajú do rozsahu záruky.
- Za bežné opotrebenie dielov sa považuje hlavne opotrebenie: všetkých rotujúcich a pohyblivých častí, rezných častí a ich krytov, strižných skrutiek a klinov, prevodových a klinových remeňov, reťazových prevodov, trecie plochy brzd a spojok, dezény pneumatík a diely bežnej údržby ako sú: vzduchové, hydraulické a olejové filtre, zapalovacie sviečky, olejové a chladiace náplne.
- Z predĺženej záruky sú vyňaté časti strojov a zariadení, na ktoré ich konkrétny výrobca poskytuje kratšiu záruku ako dodávateľ na samotný výrobok, v ktorom sú namontované. Do tejto kategórie častí patria: akumulátory, žiarovky a podobne.
- Právo uplatniť nároky plynúce zo záruky má vlastník výrobku, pokiaľ tak urobí najneskôr v posledný deň záručnej doby.
- Pri reklamáciách sa postupuje podľa príslušných ustanovení Občianskeho zákonníka a Zákona o ochrane spotrebiteľa.
- Servisné prehliadky, ktoré sú podmienkou predĺženej 5 ročnej záruky, musia byť prevádzkané len v autorizovanom servisnom stredisku dodávateľa, v pravidelných intervaloch a obdobie medzi jednotlivými prehliadkami nesmie prekročiť dobu 12 mesiacov. Prvá servisná prehliadka musí byť vykonaná najneskôr do 12 mesiacov od dátumu predaja výrobku. Servisné prehliadky vykonávajú servisné strediská v období posledných troch a prvých dvoch mesiacoch kalendárneho roku. Každá servisná prehliadka musí byť zaznamenaná v tomto záručnom liste s uvedeným dátumom prehliadky, podpisom a pečiatkou servisného strediska. Servisnou prehliadkou sa rozumie kontrola stroja, výmena náplní a filtrov podľa odporúčenia výrobcu, výmena opotrebených a poškodených dielov, ktoré môžu ovplyvniť poškodenie alebo opotrebenie iných dielov a samotné nastavenie stroja. Úkon servisnej prehliadky a použitý materiál sa účtuje podľa platného cenníka servisného strediska.

Pri uplatňovaní reklamácie je reklamujúci povinný predložiť k reklamácií čistý výrobok, doklad o kúpe alebo vyplnený a potvrdený záručný list. V prípade predĺženej záruky, záznamy o servisných prehliadkach a daňové doklady za jednotlivé prehliadky. Pri nesplnení niektorej z podmienok predĺženej záruky uvedenej v tomto záručnom liste, sa na výrobok poskytuje záručná doba 2 roky.

ZÁRUČNÝ A POZÁRUČNÝ SERVIS VYKONÁVA SPLNOMOCNENÝ ZÁSTUPCA VÝROBCU

Splnomocnený zástupca výrobcu: Slovakia Trend Export-Import s.r.o., Michalovská 87/1414, 073 01 Sobrance

Fax: (056) 652-2329 Tel: 0915 392 687 E-mail: servis@slovakia-trend.sk

POKOSOVÁ PILA

POUŽITÍ

- Pokosová pila je určena k provádění přesných příčných a podélných řezů dřeva, dřevovláknitých a dřevotřískových desek, dále tenké umělé hmoty, hliníkových profilů a tenkých měkkých neželezných materiálů pod potřebným úhlem řezu v horizontálním a / nebo vertikálním směru s použitím k tomu určených pilových kotoučů.
- Pilový kotouč, který je součástí pily je určen pouze k řezání dřeva. Je vysloveně zakázáno s pokosovou pilou řezat materiály, jako např. ocel, beton, minerální materiály.
- Předností pokosové pily je dosažení a přesnost pokosového řezného úhlu a úhlu úkosu, které není možné dosáhnout ručně drženými přímočarými nebo kotoučovými pilami, a tak úhly nařezaných materiálů pak k sobě nedosedne v důsledku nepřesnosti tak, jak by bylo třeba.
- Pokosová pila umožňují nastavení pokosového (horizontálního) úhlu řezu v rozsahu $\pm 45^\circ$ (vpravo / vlevo) a úhlu úkosu (vertikálního) úhlu řezu -45° (vlevo).
- Pila je vybavena laserem pro přesné vedení řezu (zvyšuje přesnost řezného úhlu ve srovnání s ručně načrtnutými liniemi řezu), odnímatelným kapsou na sbírání prachu a postranními podpěrami obrobku. Tato pokosová pila je určena na hobby práce v domácím prostředí.

Zařízení používejte pouze na předepsané účely. Jakékoliv jiné použití je považováno jako případ nesprávného použití. Uživatel / obsluha a ne výrobce bude zodpovědný za jakékoliv poškození nebo zranění způsobené tímto nesprávným používáním. Pamatujte si, že toto zařízení nebylo navrženo pro komerční nebo průmyslové použití. Záruka nebude platná pokud bude zařízení používáné pro komerční, průmyslové nebo podobné účely.













TECHNICKÉ PARAMETRY

	NAPĚTÍ / FREKVENCE	230 V / 50 Hz
	PŘÍKON	1 400 W
	OTÁČKY BEZ ZÁTĚŽE	5 000 min ⁻¹
	ŘEZACÍ KOTOUČ	Ø 210 x 30 mm
		24 zubů
	MAX. HLOUBKA ŘEZU 90°/ 90°	120 x 55 mm
	MAX. HLOUBKA ŘEZU 45°/ 90°	83 x 55 mm
	MAX. HLOUBKA ŘEZU 90°/ 45°	120 x 30 mm
	MAX. HLOUBKA ŘEZU 45°/ 45°	83 x 30 mm
	HMOTNOST	6,8 kg

ČÁSTI VÝROBKU

1	Lasér	14	Dorazová lišta
2	ON / OFF vypínač laseru	15	6 mm imbusový klíč
3	Rameno pokosové pily	16	Otočný stůl
4	Uvolňovací tlačítko	17	Stupnice
5	Ovládací rukojeť	18	Řezná drážka v otočném stole
6	Vrchní pevný kryt pilového kotouče	19	Spínač
7	Upínací svorka	20	Aretační šroub otočného stolu
8	Pohyblivý kryt pilového kotouče	22	Tlačítko pro uzamčení hřídele
9	Vratné rameno ochranného krytu pilového kotouče	28	Aretační šroub pro nastavení 45 ° úhlu úkosu
10	Upevňovací šroub ochranného krytu pilového kotouče	29	Aretační šroub pro nastavení 0 ° úhlu úkosu
11	Odnímatelná kapsa na prach	30	Uzamykací tlačítko
12	Aretační šroub nastavení úhlu úkosu	31	Podpěry obrobku
13	Stupnice úhlu úkosu		

VYSVĚTLIVKY SYMBOLŮ

	Obecné upozornění na nebezpečí.
	Přečtěte si návod k použití.
	Používejte ochranné pracovní brýle.
	Noste ochranné rukavice.
	Nevyhazujte do běžného domovního odpadu. Namísto toho, ekologicky přijatelnou cestou se obraťte na recyklaci střediska. Prosím věnujte péči ochraně životního prostředí.
	Při provádění oprav stroj nesmí být zapojen do elektrické zásuvky.
	Noste chránič sluchu.
	Noste ochrannou dýchací masku.
	Udržujte ruce mimo oblast řezání. Kontakt s pilovým listem může vést ke zraněním.
	Nebezpečná oblast, nebezpečí poranění pilovým kotoučem! Udržujte ruce co nejdále od této oblasti.
	VAROVÁNÍ! Zařízení vyzařuje záření, které je klasifikováno podle EN 60825-1 jako třída II. Laserové záření může způsobit vážné zranění očí.
	Výrobek je v souladu s platnými evropskými směrnici a byla provedena metoda hodnocení shody těchto směrnic.

OBECNÉ BEZPEČNOSTNÍ POKYNY PRO ELEKTRICKÉ NÁŘADÍ

- POZOR! Přečtěte si bezpečnostní upozornění, instrukce, vyobrazení a technické údaje poskytované s tímto elektrickým nářadím. Porušení dodržování všech instrukcí uvedených níže může mít za následek úraz elektrickým proudem, požár a / nebo těžké ublížení na zdraví.

1) BEZPEČNOST PRACOVNÍHO PROSTŘEDÍ:

- Pracoviště je třeba udržovat v čistotě a dobře osvětlené. Nepořádek a tmavé prostory bývají příčinou nehod.
- Nepoužívejte elektrické nářadí v prostředí, kde hrozí nebezpečí výbuchu, kde se vyskytují hořlavé kapaliny, plyny nebo prach. V elektrickém nářadí vznikají jiskry, které mohou zapálit prach nebo výpary.
- Při používání elektrického nářadí zamezte přístupu dětem a dalším osobám. Pokud budete rušeni, můžete ztratit kontrolu nad prováděnou činností.

2) ELEKTRICKÁ BEZPEČNOST:

- Vidlice napájecího kabelu elektrického nářadí musí odpovídat zásuvkám. Nikdy jakýmkoliv způsobem neupravujte el. přívodní kabel. Nářadí, které má na vidlici přívodní šňůry ochranný kolík, nikdy nepřipojujte rozbojky nebo jinými adaptéry. Nepoškozené vidlice a odpovídající zásuvky sníží nebezpečí úrazu elektrickým proudem. Poškozené nebo zamotané přívodní kabely zvyšují nebezpečí úrazu elektrickým proudem. Pokud se síťová šňůra poškodí, musí se nahradit osobitou síťovou šňůrou, kterou lze dostat u výrobce nebo jeho obchodního zástupce.
- Obsluha se nesmí tělem dotýkat uzemněných předmětů, jako je např. potrubí, těleso ústředního vytápění, sporáky a chladničky. Nebezpečí úrazu elektrickým proudem je větší, pokud je vaše tělo spojené se zemí.
- Nevystavujte elektrické nářadí dešti, vlhku nebo vodě. Elektrického nářadí se nikdy nedotýkejte mokřýma rukama. Elektrické nářadí nikdy nemyjte pod tekoucí vodou ani jej neponořujte do vody.
- Kabel se nesmí nadměrně zatěžovat. Kabel nikdy nepoužívejte k přenášení, tahání nebo vytahování vidlice elektrického nářadí. Kabel nesmí být vystaven působení tepla, oleje, ostrých hran nebo pohyblivých dílů. Poškozené nebo zapletené kabely zvyšují riziko úrazu elektrickým proudem.
- Nikdy nepracujte s nářadím, které má poškozený el. kabel příp. vidlici nebo spadlo na zem a je jakýmkoliv způsobem poškozeno.
- Při používání elektrického nářadí ve venkovním prostředí používejte prodlužovací kabel vhodný pro venkovní použití. Použití kabelu vhodného k vnějšímu použití snižuje riziko úrazu elektrickým proudem
- Pokud používáte elektrické nářadí ve vlhkých prostorech, používejte napájení chráněné proudovým chráničem (RCD). Používání RCD omezuje nebezpečí úrazu elektrickým proudem. Pojem "proudový chránič (RCD)" může být nahrazen pojmem "hlavní jistič obvodu (GFCI)" nebo "jistič unikajícího proudu (ELCB)".
- Držte el. ruční nářadí výlučně za izolované plochy určené k uchopení, protože při provozu může dojít ke kontaktu řezacího či vrtacího příslušenství se skrytým řidičem nebo vlastní šňůrou.

3) BEZPEČNOST OSOB:

- Při používání elektrického nářadí buďte pozorní a ostražití, věnujte maximální pozornost činnosti, kterou právě provádíte. Soustřeďte se na práci. Nepracujte s elektrickým nářadím pokud jste unaveni nebo jste pod vlivem drog, alkoholu nebo léků. I chvilková nepozornost při používání elektrického nářadí může vést k vážnému poranění osob. Při práci s el. nářadím nejezte, nepijte a nekuřte.
- Používejte ochranné pomůcky. Vždy používejte ochranu očí. Používejte ochranné prostředky odpovídající druhu práce, kterou provádíte. Ochranné pomůcky jako např. respirátor, bezpečnostní obuv s protiskluzovou úpravou, pokrývka hlavy nebo ochrana sluchu, používané v souladu s podmínkami práce, snižují riziko poranění osob.
- Vyvarujte se neúmyslnému zapnutí el. nářadí. Nepřenášejte el. nářadí, které je připojeno k elektrické síti, s prstem na vypínači nebo na spoušti. Před připojením k elektrickému napětí se ujistěte, zda vypínač nebo spoušť v poloze "vypnuto". Přenášení el. nářadí s prstem na vypínači nebo připojování vidlice el. nářadí do zásuvky ze zapnutým vypínačem může být příčinou vážných úrazů.

- Před zapnutím el. nářadí odstraňte všechny seřizovací klíče a nástroje. Nastavovací klíč nebo nástroj, který zůstane připevněn k otáčející se části elektrického nářadí může být příčinou poranění osob.
- Vždy udržujte stabilní postoj a rovnováhu. Pracujte jen tam, kam bezpečně dosáhnete. Nikdy nepřeceňujte vlastní sílu. Nepoužívejte elektrické nářadí, pokud jste unavení.
- Oblékejte se vhodným způsobem. Používejte pracovní oblečení. Nenoste volné oblečení ani šperky. Dbejte na to, aby se vaše vlasy, oblečení, rukavice nebo jiná část těla nedostala do přílišné blízkosti rotujících nebo rozpálených částí el. nářadí.
- Připojte el. nářadí k odsávání prachu. Pokud má el. nářadí možnost připojení zařízení na zachycování nebo odsávání prachu, ujistěte se, že došlo k jeho řádnému připojení a používání. Použití takových zařízení může omezit nebezpečí vznikající prachem.
- Pevně upevněte obrobek. Použijte stolařskou svorku nebo svěrák pro upevnění obrobku, který budete obrábět.
- Nepoužívejte jakékoliv nářadí pokud jste pod vlivem alkoholu, drog, léků nebo jiných omamných či návykových látek.
- Zařízení není určeno k použití osobami (včetně dětí) se sníženými fyzickými, smyslovými nebo mentálními schopnostmi nebo s nedostatkem zkušeností a znalostí, pokud nejsou pod dozorem nebo nedostali pokyny ohledně použití zařízení od osoby odpovědné za jejich bezpečnost. Děti musí být pod dozorem, abyste se ujistili, že se nehrají se zařízením.

4) POUŽITÍ A ÚDRŽBA ELEKTRICKÉHO NÁŘADÍ:

- El. nářadí vždy odpojte od el. sítě v případě jakéhokoliv problému při práci, před každým čištěním nebo údržbou, při každém přesunu a při ukončení činnosti! Nikdy nepracujte s el. nářadím, pokud je jakýmkoliv způsobem poškozeno.
- Pokud začne nářadí vydávat abnormální zvuk nebo zápach, okamžitě ukončete práci.
- Elektrické nářadí nepřetěžujte. Elektrické nářadí bude pracovat lépe a bezpečněji, jestliže s ním budete pracovat v otáčkách, pro které bylo navrženo. Používejte správné nářadí, které je určeno pro danou činnost. Vhodné nářadí bude dobře a bezpečně vykonávat práci, pro kterou bylo vyrobeno.
- Nepoužívejte elektrické nářadí, které nelze bezpečně zapnout a vypnout ovládacím vypínačem. Používání takového nářadí je nebezpečné. Poškozený vypínač musí být opraven certifikovaným servisem.
- Odpojte nářadí od elektrické sítě předtím, než začnete provádět jeho nastavení, výměnu příslušenství nebo údržbu. Toto opatření omezí nebezpečí náhodného spuštění.
- Nepoužívané elektrické nářadí uschovejte tak, aby bylo mimo dosah dětí a nepovolaných osob. Elektrické nářadí v rukou nezkušených uživatelů může být nebezpečné. Elektrické nářadí skladujte na suchém a bezpečném místě.
- Pečlivě udržujte elektrické nářadí v dobrém stavu. Pravidelně kontrolujte seřízení pohybujících se částí a jejich pohyblivost. Kontrolujte zda nedošlo k poškození ochranných krytů nebo jiných částí, které mohou ohrozit bezpečnou funkci elektrického nářadí. Pokud je nářadí poškozeno, před dalším použitím zajistěte jeho opravu. Mnoho úrazů je způsobeno nesprávnou údržbou elektrického nářadí.
- Řezací nástroje udržujte ostré a čisté. Správně udržované a naostřené nástroje usnadňují práci, omezují nebezpečí úrazu a práce s nimi se lépe kontroluje. Použití jiného příslušenství než toho, které je uvedeno v návodu k obsluze nebo doporučené dovozcem může způsobit poškození nářadí a být příčinou úrazu.
- Elektrické nářadí, příslušenství, pracovní nástroje atd. používejte v souladu s těmito pokyny a takovým způsobem, který je předepsán pro konkrétní elektrické nářadí a to s ohledem na dané podmínky práce a druh převáděné práce. Používání nářadí pro jiné účely, než pro jaké je určeno, může vést k nebezpečným situacím.

5) POUŽITÍ AKUMULÁTOROVÉHO NÁŘADÍ:

- Před vložením akumulátoru se ujistěte, že je vypínač v poloze "0-vypnuto". Vložení akumulátoru do zapnutého nářadí může být příčinou nebezpečných situací.
- K nabíjení akumulátoru používejte pouze nabíječky předepsané výrobcem. Použití nabíječky pro jiný typ akumulátoru může mít za následek jeho poškození a vznik požáru.
- Používejte pouze akumulátory určené pro dané nářadí. Použití jiných akumulátorů může být příčinou úrazu nebo vzniku požáru.
- Pokud není akumulátor používán, uchovávejte ho odděleně od kovových předmětů jako jsou svorky, klíče, šrouby a jiné drobné kovové předměty, které by mohly způsobit spojení jednoho kontaktu akumulátoru s druhým. Vyzkratování akumulátoru může zapříčinit úraz, popáleniny nebo požár.
- S akumulátory zacházejte šetrně. Při nešetrném zacházení může z akumulátoru uniknout chemická látka. Vyvarujte se kontaktu s ní. Pokud přece dojde ke kontaktu s touto chemickou látkou, vymyjte postižené místo proudem tekoucí vody. Pokud se chemická látka dostane do očí, vyhledejte ihned lékařskou pomoc. Chemická látka z akumulátoru může způsobit vážné poranění.
- Akumulátor nebo nářadí se nesmí vystavovat ohni nebo nadměrné teplotě. Vystavení ohni nebo teplotě vyšší než 130 ° C může způsobit výbuch.
- Akumulátor nebo nářadí, které jsou poškozené nebo přestavěny, se nesmí používat. Poškozené nebo upravené akumulátory se mohou chovat nepředvídatelně, a mohou tak způsobit oheň, výbuch nebo nebezpečí úrazu.

6) SERVIS:

- Servis elektrického nářadí svěřte kvalifikovanému technikovi. Mohou se používat pouze náhradní díly. Zaručíte tak, že bude zachována bezpečnost elektrického nářadí.

BEZPEČNOSTNÍ POKYNY PRO POKOSOVÉ PILY

- Pokosové pily jsou určeny k řezání dřeva nebo materiálů podobných dřevu, nesmí se používat s abrazivními reznými kotouči, které jsou určeny k řezání železných materiálů, jako jsou profily, tyče, hřebíky atd. Prach vzniklý při broušení způsobí, že se pohyblivé části, například spodní ochranný kryt, zablokují. Jiskry, které vznikají při abrazivním řezání, spálí spodní ochranný kryt, ochranu proti Ostrinii a ostatní plastové části.
- Kdykoli je to možné, je nutné k upevnění obrobku použít svorky. Pokud obsluha podpírá obrobek rukou, ruku je nutné vždy držet alespoň 100 mm od pilového kotouče. Tato pila se nesmí používat na řezání kusů, které jsou příliš malé na to, aby se mohly bezpečně upnout nebo držet rukou. Pokud je ruka obsluhy příliš blízko k pilovému kotouči, je zde zvýšené riziko poranění způsobené dotykem s pilovým kotoučem.
- Obrobek musí být nehybný a musí být připevněn nebo držen proti dorazové liště i stolu. V žádném případě se obrobek nesmí přisouvat ke kotouči nebo řezat "volně v ruce". Nespolehlivé nebo pohybující se obrobky by mohly vyletět vysokou rychlostí, a způsobit poranění.
- Pila je nutné do obrobku tlačit. Pila se do obrobku nesmí táhnout. Aby se provedl řez, je nutné zvednout hlavu pily a bez řezání ji vytáhnout přes obrobek, spustit motor, stisknout hlavu pily dolů a tlačit pilu do obrobku. Řezání v době tažení pravděpodobně způsobí, že pilový kotouč vyjde na povrch obrobku a silou vrhne jednotku s pilovým kotoučem směrem k obsluze.
- Obsluha nesmí nikdy rukama protínat zamýšlenou přímkou řezu, a to ani před pilovým kotoučem ani za ním. Držet obrobek "přes ruku", t. j. držet obrobek vpravo od pilového kotouče levou rukou nebo naopak, je velmi nebezpečné.
- Je zakázáno sahat rukou za dorazovou lištu a blíže než 100 mm z obou stran pilového kotouče za účelem odstranění odřezků nebo z jakéhokoli jiného důvodu v době, kdy se kotouč otáčí. Skutečnost, že se otáčející pilový kotouč nachází blízko ruky uživatele, nemusí být zřejmá, a uživatel se může vážně zranit.

- Před řezáním je nutné prohlédnout obrobek. Pokud je obrobek ohnutý nebo pokroucený, musí se připevnit svorkou tak, aby jeho ohnutá strana směřovala k dorazové liště. Vždy je nutné se ujistit, že mezi obrobkem, dorazová lišta a stolem není podél přímky řezu mezera. Ohnuté nebo zkroucená obrobky se mohou kroutit nebo posouvat a mohou způsobit uváznutí rotujícího pilového kotouče během řezání. V obrobku by neměly být žádné hřebíky ani cizí předměty.
- Je zakázáno používat pokosovou pilu dokud ze stolu není uklizeno všechno nářadí, odřezky atd. Malé nečistoty, odpadlé kousky dřeva nebo jiné předměty, které jsou v kontaktu s otáčejícím se kotoučem, mohou být vysokou rychlostí odhozeny.
- V jednom okamžiku se smí řezat pouze jeden obrobek. Více obrobků na sobě nelze vhodným způsobem připevnit a mohou během řezání uvíznout na kotouči nebo se zvedat.
- Před použitím se musí zajistit, aby se pokosová pila připevnila nebo umístila na rovný pevný pracovní povrch. Rovný a pevný pracovní povrch sníží riziko, aby se pokosová pila stala nestabilní.
- Práci je třeba si naplánovat. Pokaždé, když se mění úhel úkosu nebo pokosu, je nutné se ujistit, že nastavitelná dorazová lišta je správně nastavena, aby podpírala obrobek a nekolidovala s pilovým kotoučem nebo systémem ochranných krytů. S vypnutým nářadím a bez obrobku na stole je třeba táhnout pilový kotouč celým simulovaným řezem, aby se obsluha ujistila, že zde nenastane žádná kolize nebo nebezpečí zařezání do dorazové lišty.
- Je nutné zajistit dostatečnou podpěru, například rozšíření stolu, kozy na řezání dřeva atd., Pokud se řežou obrobky širší nebo déle, než je pracovní deska stolu. Obrobky delší nebo širší než je stůl pokosové pily se mohou převrátit, pokud nejsou bezpečně podepřeny. Pokud se odřezek nebo obrobek převrátí, může nadzvednout spodní ochranný kryt nebo být odhozen rotujícím kotoučem.
- Další osoba nesmí působit jako náhrada za rozšíření stolu nebo jako přídatná podpěra. Nestabilní podpěra obrobku může způsobit uváznutí kotouče nebo zvedání obrobku během řezání, přičemž může táhnout obsluhu a pomocné prostředky směrem k otáčejícímu se kotouči.
- Odřezek se nesmí zaseknout ani se nijak tlačit na rotující pilový kotouč. Pokud se odřezek omezí, t. j. použije se doraz délky obrobku, odřezek by se mohl vklíněnce do kotouče, a ten by ho mohl prudce odhodit.
- Vždy je nutné použít svorku nebo přípravek konstruován na správné upnutí kulatých materiálů, např. tyčí nebo trubek. Tyče mají tendenci se při řezání otáčet, což způsobuje, že se pilový kotouč "zakousne" a táhne obrobek s rukou obsluhy do pilového kotouče.
- Před dotykem s obrobkem nechejte pilový kotouč dosáhnout plné otáčky. Sníží se tím riziko odhození obrobku.
- Pokud se obrobek nebo pilový kotouč zasekne, je nutné pokosovou pilu vypnout, počkat až se všechny pohyblivé části zastaví a vytáhnout zástrčku ze zásuvky a / nebo demontovat akumulátor. Následně je možné pracovat na uvolnění zaseknutého materiálu. Pokračování řezání se zaseknutým obrobkem by mohlo způsobit ztrátu kontroly nebo poškození pokosové pily.
- Po dokončení řezu a před odebráním odřezku je nutné uvolnit spínač, držet hlavu pily dolů a čekat, až se pilový kotouč zastaví. Je nebezpečné, přibližovat se rukama k rotujícímu kotouči.

DOPLŇKOVÉ BEZPEČNOSTNÍ POKYNY

- Pracujte v dobře odvětrávaném prostoru.
- Vždy zajistěte dostatečné osvětlení pracovního místa.
- Nikdy na přístroj nestoupejte. Pokud se přístroj převrhne nebo se dostanete do kontaktu s pilovým kotoučem, může dojít k poranění.
- Zajistěte, aby ochranné kryty byly nepoškozené a namontovány na správném místě.
- Nikdy přístroj nepoužívejte bez řezné drážky v stole nebo pokud je drážka poškozena. Použití přístroje s poškozenou řeznou drážkou může vést ke zranění. Poškozenou drážku nechte vyměnit za originální díl dodávaný výrobcem.
- Za chodu přístroje udržujte ruce mimo oblast řezu, protože při kontaktu s pilovým kotoučem dojde k

poranění.

- Nikdy z místa řezu neodstraňujte odřezky, třísky apod., Pokud je pilový kotouč v pohybu.
- Pilový kotouč vedte proti obrobku pouze za chodu motoru. V opačném případě hrozí zaseknutí pilového kotouče v obrobku a následné nebezpečí zpětného rázu.
- Rukojeti přístroje udržujte suché, čisté, bez oleje a tuku. Mastné rukojeti jsou kluzké a vedou ke ztrátě kontroly nad strojem.
- Příklad použijte pouze tehdy, pokud jsou pracovní plocha i obrobek zbavené nežádoucích předmětů a nečistot (třísek, hřebíků, zeminy, malty apod.). Malé kousky dřeva nebo jiné předměty, které se dostanou do kontaktu s rotujícím pilovým kotoučem, mohou být vymrštěny a zranit tak obsluhu.
- Pokosovou pilu používejte pouze k řezání materiálů, pro které je určena. V opačném případě může dojít k poškození přístroje nebo ke zranění uživatele.
- Pokud se pilový kotouč sevře, přístroj vypněte a obrobek přidržte. Než přístroj znovu zapnete, odstraňte příčinu sevření pilového kotouče.
- Nepoužívejte tupé, prasklé, ohnuté nebo poškozené pilové listy. V opačném případě dochází k vytvoření úzkých řezů, které způsobují nadměrné tření a zpětný ráz.
- Nepoužívejte pilové kotouče z vysokolegované rychlořezné oceli (ocel HSS) a kotouče, jejichž maximální povolené otáčky jsou nižší než otáčky přístroje. Takové pilové kotouče mohou snadno prasknout.
- Po vypnutí pily se nedotýkejte pilového kotouče, ale počkejte, až se ochladí.
- Příklad za chodu vytváří elektromagnetické pole, které může negativně ovlivnit fungování aktivních či pasivních lékařských implantátů (kardiostimulátorů) a ohrozit život uživatele. Před používáním se informujte u lékaře nebo výrobce implantátu, zda můžete s tímto přístrojem pracovat.

BEZPEČNOSTNÍ POKYNY PRO LASER

- Nesměřujte laserový paprsek na osoby nebo zvířata, ani se sami nedívejte do přímého či odraženého laserového paprsku. Může to způsobit oslepení osob, nehody nebo poškození zraku.
- Pokud laserový paprsek dopadne do oka, je třeba vědomě zavřít oči a okamžitě hlavu otočit od paprsku.
- Laserový paprsek nesledujte optickými přístroji.
- Zabraňte kontaktu laserového paprsku s lesklými povrchy. Lesklý povrch může paprsek odrazit zpět směrem k uživateli.
- Nainstalovaný laser nenahrazujte za jiný typ. Opravu nebo výměnu nechte provést v autorizovaném servisu.

MONTÁŽ A POUŽITÍ

MONTÁŽ:

- **UPOZORNĚNÍ:** Elektrické nářadí vždy vypněte a odpojte od zdroje elektrické energie před jakýmkoli úpravami, opravami či údržbou.

ODJIŠTĚNÍ RAMENA PILY Z TRANSPORTNÍ POLOZE (OBR. 3)

- Pokosová pila se dodává se zaaretování ramenem ve sklopené poloze.
- Dříve než začnete s pokosovou pilou pracovat je třeba rámem pily odjistit z transportní polohy. Pro odjištění ramena pily Postupujte podle následujících pokynů:
 1. Jednou rukou uchopte ovládací rukojeť pily a přitlačte ji směrem dolů.
 2. Druhou rukou mírně vytáhněte uvolňovací tlačítko sklopeného ramene a otočte ho o 90 °, tím dojde k odjištění ramene.
 3. Po odjištění ramena pily pozvolna za působení protitlaku ruce nechte rameno zvednout do horní polohy. Přidržování ramene pily rukou při přesunu do horního umístění je nutné, aby nedošlo k

prudkému vyvrstění ramene, což by ho mohlo poškodit.

PŘIPEVNĚNÍ K PRACOVNÍMU STOLU

- Pomocí 4 vhodných šroubů (nejsou součástí balení) pokosovou pilu připevněte k rovnému stolu ve vodorovné poloze skrze připevňovací otvory na těle pily.
- V případě potřeby lze pilu připevnit ke kusu překližky (tloušťka minimálně 8 mm), kterou následně uchytnete k pracovnímu stojanu nebo přesunete na jiné pracoviště a tam uchytnete.

Upozornění! Povrch pro upevnění pily ne nesmí být křivý, protože by mohl způsobit ohyby a nepřesné řezání.

MONTÁŽ ODNÍMATELNÉHO PRACHOVÉHO PRACH (OBR. 4)

- Stiskněte kovové výstupky úchytného drátěného oka směrem k sobě pro zvětšení průměru oka a odnímatelné sáček na prach připojte k portu na odsávání prachu.
- Pro maximální účinnost práce je třeba sáček na prach vysypávat, jakmile je téměř z poloviny naplněný. Díky tomu je v kapse na prach zabezpečené lepší proudění vzduchu.

MONTÁŽ POSTRANNÍCH PODPĚR (OBR. 5)

- Srovnejte postranní podpěry s otvory na bočních stranách pokosové pily a následně postranní podpěry zasuněte do otvorů.

MONTÁŽ UPÍNACÍ SVORKY (OBR. 6)

- Upínací svorka slouží k zajištění řezaného materiálu a zvýšení bezpečnosti práce.
- Pokosovou pilu nepoužívejte bez namontované upínací svorky.
- Upínací svorku vložte do příslušného otvoru a následně upevněte podle kroků 1-3 znázorněných na obr. 6.
- Pro upevnění řezaného materiálu zvedněte upínací svorku do nejvyšší polohy. Řezaný materiál umístěte na otočný stolek a otáčením upínací svorky ve směru hodinových ručiček ho upevněte.

NASTAVENÍ ÚKOSU (SVISLÉHO ÚHLU ŘEZU) (OBR. 7)

- K nastavení úkosu povolte aretační šroub nastavení úhlu úkosu (12) a vykloňte rameno pily do požadovaného úhlu sklonu v rozsahu -45° - 90° , který se odečítá na stupnici.
- Po nastavení úkosu rameno pily opět zajistěte stavěcím šroubem úhlu úkosu (12).

NASTAVENÍ POKOSOVÉ (VODOROVNÝ) ÚHLU ŘEZU (OBR. 8)

- Povolte aretační šroub otočného stolu (20) a pohybem ramene stolu nastavte pokosový úhel v rozsahu $\pm 45^\circ$ (vpravo / vlevo) podle stupnice a ukazatele a pak stůl opět zaaretujte toutéž šroubem.

ZAPNUTÍ A VYPNUTÍ (OBR. 9)

- Pro zapnutí pokosové pily posuňte uzamykací tlačítko (30) směrem doleva a stiskněte spínač (19).
- Z bezpečnostních důvodů je nutné pro chod pily držet spínač (19) stále stlačený.
- Pro vypnutí pily uvolněte spínač (19).

ZAPNUTÍ A VYPNUTÍ LASERU (OBR. 10)

- Pila je vybavena laserem pro přesné vedení řezu, který zvyšuje přesnost řezného úhlu ve srovnání s ručně načrtnutými liniemi řezu.
- Pro zapnutí laseru stiskněte ON / OFF vypínač pro laser (2).
- Pro vypnutí laseru opětovně stiskněte ON / OFF vypínač pro laser (2).

PŘED UVEDENÍM DO PROVOZU

- Před použitím si přečtěte celý návod k použití a ponechtejte ho přiložen u výrobku, aby obsluha mohla seznámit se všemi ovládacími prvky a součástmi a také se způsobem vypnutí přístroje, aby ho v případě nebezpečné situace bylo možné ihned vypnout. Pokud výrobek komukoli půjčujete nebo jej prodáváte, přiložte k němu i tento návod k použití. Zamezte poškození tohoto návodu. Výrobce nenese odpovědnost za škody či zranění vzniklé používáním přístroje, které je v rozporu s tímto návodem.
- Před použitím zkontrolujte upevnění všech částí pily a zkontrolujte, zda nějaká část (např. Bezpečnostní ochranné prvky) není poškozena, špatně namontovaná nebo chybějící.
- Rukou zatočte pilovým kotoučem, zda se někde nedotýká krytu a zda se správně a bez zábran zavírá ochranný kryt kotouče při zvedání ramene pily.
- Pokosovou pilu s funkčními nedostatky či s poškozenými nebo chybějícími částmi nepoužívejte a zajistěte její opravu v autorizovaném servisu.
- Pilu před použitím umístěte na stabilní pevnou rovnou plochu a pokud je to možné na zvýšení bezpečnosti pilu připevněte k podkladu pomocí šroubů přes otvory v základně pily.
- Před připojením pily ke zdroji elektrické energie se ujistěte zda napětí ve vaší elektrické zásuvce odpovídá údajům na štítku zařízení. Zkontrolujte stav zástrčky a izolace napájecího kabelu. V případě zjištění poškození pilu nepoužívejte a zajistěte výměnu poškozených částí v autorizovaném servisu.
- Před spuštěním pily a během jejího provozu vždy zajistěte, aby byl napájecí kabel vždy mimo dosah pohyblivých částí přístroje (např. Pilový kotouč).
- Před řezáním materiál prohlédněte, zda v něm nejsou nežádoucí cizí předměty, např. hřebíky, vodiče atd. a před řezáním je odstraňte.
- Řezaný materiál vždy přiložte k dorazové liště přístroje, delší obrobky vždy podložte podpěrami. Neřežte příliš malé obrobky, které nelze upnout svěrkou. V opačném případě by mohlo dojít k vyvrstvení obrobku a zranění uživatele.
- Řezaný materiál vždy připevněte upínací svěrkou k ploše pily. Jedna ruka obsluhy ovládá rameno pily a druhá ruka z bezpečnostních důvodů nesmí přidržovat řezaný materiál (pro tento účel slouží upínací svorka), viz bezpečnostní piktogram na obou stranách otočného stolu pily.
- Pilu vždy uvádějte do chodu pouze pokud je řezaný obrobek řádně zajištěn upínací svorkou a přireznutí k dorazové liště.
- **UPOZORNĚNÍ:** Na řezání kovů a / nebo plastů se musí použít k tomu určené speciálně kotouče. Pilový kotouč dodáván s pilou je určen pouze k řezání dřeva.
- Pila je určena pouze k řezání zasucha bez použití vody či kapalného oleje jako chladiwa.

PROVOZ

- Na obrobku si naznačte linii řeznou a zapněte laser.
- Ujistěte se, že se laserová čára shoduje s naznačenou linií řezu na obrobku.
- Zapněte pilu.
- Pilový kotouč je nutné vést do obrobku pouze při plných provozních otáčkách. Nelze pilový kotouč přiložit k obrobku a až potom pilu uvést do chodu.
- Za přirozeného vedení ramene pily s jemným přitlakem na pilový kotouč postupně vedte řez od vnějšího okraje materiálu po laserové nebo nastíněné linii řezu směrem k dorazové liště.
- Před odstraněním proříznutí materiálu rameno pily zvedněte do horní polohy a uvolněte spínač. Rameno pily musí být přemístěny do horní pozice působením protitlaku ruky, jinak by uvolněním sklopeného ramene došlo k jeho prudkému vyvrstvení, což by pilu poškodilo.
- Z bezpečnostních důvodů se nesmí rukou odebírat nařezaný materiál z otočného stolu pily, pokud rameno pily není v horní poloze s pilovým kotoučem v klidu.
- Během provozu pily udržujte ruce v dostatečné vzdálenosti od rotujícího pilového kotouče.
- **UPOZORNĚNÍ:** Pokud budete během chodu přístroje slyšet nestandardní zvuk, přístroj ihned

vypněte, odpojte jej od přívodu el. proudu zjistěte a odstraňte příčinu nestandardního chodu. Pokud je nestandardní chod způsoben poruchou uvnitř přístroje, zajistěte jeho opravu v autorizovaném servisu.

- **UPOZORNĚNÍ:** Zajistěte dobré odvětrávání pracovního prostoru. Při řezání vzniká prach, jehož vdechování je zdraví škodlivé, obzvláště prach z chemicky ošetřených materiálů, proto pilu používejte vždy s namontovaným kapsou na prach, které pravidelně vyprazdňujte nebo s externím odsáváním prachu a zároveň používejte vhodnou ochranu dýchacích cest.

- Používejte dostatečnou ochranu sluchu, zraku, vhodné pracovní rukavice a pracovní oděv.

- **UPOZORNĚNÍ:** Pilu nepřetěžujte, dodržujte pravidelný režim práce a přestávek.

TRANSPORTNÍ POLOHA PILY A PŘENÁŠENÍ PILY

- Na přenášení pily musí být rameno pily zaaretované v transportní poloze.

1. Jednou rukou uchopíte ovládací rukojeť pily a přitlačte ji směrem dolů.

2. Druhou rukou otočíte uvolňovací tlačítko sklopeného ramene o 90 °, čímž dojde k zajištění ramene.

ÚDRŽBA

- **Před zahájením jakékoliv kontroly nebo údržby, zařízení vypněte a odpojte od zdroje elektrické energie.**

- Pokosovou pilu důkladně vyčistěte po každém použití. Pokud nečistoty nelze odstranit, použijte měkký hadřík navlhčený v mýdlové vodě. Nikdy nepoužívejte čisticí prostředky nebo rozpouštědla jako je benzín, alkohol, čpavek apod.! Tato rozpouštědla mohou poškodit plastové části výrobku.

- Pravidelně kontrolujte své zařízení a když zjistíte, že některé součástky jsou opotřebené nebo poškozené, preventivně je kvůli vlastní bezpečnosti vyměňte. Opotřebené či poškozené části stroje se mohou vyměnit pouze v autorizovaném servisu nebo jejich výměnu zajistí prodejce.

- Postarejte se o to, aby byly použity originální náhradní součástky značky Worcraft.

VÝMĚNA PILOVÉHO KOTOUČE (OBR. 11a - 11d)

- Používejte pouze kotouče předepsaného typu a rozměrů (viz "Technické parametry").

- Používejte pouze pilové kotouče určené pro daný druh materiálu. Pilové kotouče nevhodných parametrů mohou způsobit poranění a rychlé opotřebení přístroje.

- K upevnění pilového kotouče nepoužívejte žádné redukce ani adaptéry. Skutečnost, že je možné pilový kotouč na pilu namontovat neznamená bezpečný provoz pily.

- Nepoužívejte tupé, poškozené nebo prohnuté pilové kotouče. Pilové kotouče s tupými nebo nevhodně uspořádanými zuby způsobují zvýšené tření, svírání pilového kotouče a zpětný ráz. Broušení tupých pilových kotoučů musí provádět pouze specialista. Svařování trhlin či oprava jiných defektů pilového kotouče není dovolena. V případě poškození pilového kotouče je nutné jej nahradit za nový.

- Na řezání dřeva a podobných materiálů používejte pouze pilové kotouče, které splňují požadavky normy EN 847-1.

- Při výměně kotouče používejte ochranné pracovní rukavice na ochranu před ostrými pilovými zuby.

- Po použití pily před výměnou pilového kotouče počkejte dokud kotouč úplně vychladne.

- Pilový kotouč dodáván s pilou je určen pouze k řezání dřeva. Na řezání měkkých neželezných kovů a plastů je nutné použít k tomu určený pilový kotouč.

Postup výměny kotouče:

1. Zvedněte rameno pily do nejvyšší polohy.

2. Otočte pohyblivý kryt pilového kotouče (8) nahoru.

3. Pomocí šroubováku povolte upevňovací šroub ochranného krytu pilového kotouče (10) (obr. 11a).

4. Pohyblivý ochranný kryt pilového kotouče posuňte směrem nahoru tak abyste měli přístup k

upínací šroubu pilového kotouče (obr. 11b).

5. Stisknutím tlačítka pro uzamčení hřídele (22) uzamkněte hřídel (obr. 11c).

6. Pomocí imbusového klíče (15) uvolněte otáčením proti směru hodinových ručiček upínací šroub pilového kotouče (levotočivý závit) (obr. 11d).

7. Vyměňte pilový kotouč za nový a postupujte v opačném pořadí

- **UPOZORNĚNÍ:** Dbejte na to abyste pilový kotouč na hřídel namontovali v takové orientaci, aby pilové zuby směřovaly ve směru šipky znázorněné na krytu pilového kotouče.

OCHRANA ŽIVOTNÍHO PROSTŘEDÍ



Symbol přeškrtnuté popelnice na produktech nebo v průvodních dokumentech znamená, že použité elektrické a elektronické výrobky nesmí být přidány do běžného komunálního odpadu. Pro správnou likvidaci, obnově a recyklaci doručte tyto výrobky na určená sběrná místa, kde budou přijata zdarma. Alternativně v některých zemích můžete vrátit své výrobky místnímu prodejci při koupi ekvivalentního nového produktu. Správnou likvidací tohoto produktu pomůžete zachovat cenné přírodní zdroje a napomáháte prevenci potenciálních negativních dopadů na životní prostředí a lidské zdraví, což by mohly být důsledky nesprávné likvidace odpadů. Další podrobnosti si vyžádejte od místního úřadu nebo nejbližšího sběrného místa. Při nesprávné likvidaci tohoto druhu odpadu mohou být v souladu s národními předpisy uděleny pokuty.

WORCRAFT

PROFESSIONAL

Záruční list / Warranty

Výrobní číslo:	Dátum prodeje:	Podpis a razítko prodejce:

Meno zákazníka (název firmy):	Adresa zákazníka (sídlo firmy):

Zákazník svým podpisem potvrzuje, že mu bylo zařízení předvedeno a vysvětleno, že byl seznámen s návodem k obsluze, nasazením a užíváním stroje a že mu zařízení bylo vydáno kompletní.	Podpis zákazníka:

Záznamy o reklamaci – záručních opravách

Dátum přijetí reklamace:	Datum ukončení reklamace:	Evidenční číslo reklamace:	Podpis převedené záruční opravy (Záznam o neoprávněné reklamaci)	Razítko servisního technika:

Podmínky záruky

- Dodavatel poskytuje na tento výrobek záruční dobu uvedenou v tomto záručním listu za podmínek dodržení způsobu používání a skladování výrobku v souladu s platnými podmínkami a normami, jako i návodem k obsluze. Záruční doba začíná běžet od data prodeje. Záruka na baterie je 12 měsíců.
- Prodoužená záruční doba 5 let se poskytuje na výrobek za podmínek, že tento výrobek je dodavatelem označený v seznamu výrobků s prodouženou zárukou, konečným zákazníkům je spotřebitel a výrobek nebude používán na komerční nasazení. Prodoužená záruka je podmíněna pravidelnými servisními prohlídkami v autorizovaných servisních střediscích dodavatele.
- Záruční doba se prodoužuje o dobu, po kterou byl výrobek v záruční opravě a je o tom uveden záznam v seznamu o záručních opravách tohoto záručního listu. Právo na záruční opravu si spotřebitel může uplatnit v některém autorizovaném servisním středisku, podle příloženého seznamu A servisních středisek. Servisní střediska B převádějí záruční opravy pouze na produkty, které byly prodány v jejich provozech. Seznam servisních středisek je pravidelně aktualizován u prodejců a na stránce dovozu: www.strendpro.sk.
- Servisní středisko je povinné zajistit záruční opravu v zákonem stanovené lhůtě. Zákonem stanovená lhůta pro vyřízení reklamace začíná běžet dnem následujícím po datu přijetí reklamace v servisním středisku..
- Bezplatná záruční oprava nemůže být uplatňována pokud jde o poruchy, které byly způsobeny používáním výrobku v rozporu s ustanoveními uvedenými v návodu k obsluze, nesprávnou manipulací, mechanickým poškozením, běžným mechanickým opotřebením dílů způsobeným provozem stroje, vinou obsluhy, živelnou pohromou, neoprávněným zásahem do výrobku, poruchy zapříčiněné použitím nevhodných náhradních dílů, použitím nevhodného paliva, a zřejmě přetížení stroje v důsledku trvalého překračování horní hranice výkonu. Práce spojené s čištěním, základní údržbou, ošetřováním nebo nastavením zařízení, které může převést obsluha a jsou uvedeny v návodu k obsluze, nespádají do rozsahu záruky.
- Za běžné opotřebením dílů se zvažují hlavně opotřebením: všech rotujících a pohyblivých částí, řezných částí a jejich krytů, střížných šroubů a klínů, převodových a klínových řemenů, řetězových převodů, třecí plochy brzd a spojek, dezény pneumatik a díly běžné údržby jako jsou: vzduchové, hydraulické a olejové filtry, zapalovací svíčky, olejové a chladicí náplně.
- Z prodoužené záruky jsou vyjmuty části strojů a zařízení, na které je konkrétní výrobce poskytuje kratší záruku jako dodavatel na samotný výrobek, ve kterém jsou namontovány. Do této kategorie částí patří: akumulátory, žárovky a podobně.
- Právo uplatnit nároky plynoucí ze záruky má vlastník výrobku, pokud tak učiní nejpozději v poslední den záruční doby.
- Při reklamaci se postupuje podle příslušných ustanovení občanského zákoníku a Zákona o ochraně spotřebitele.
- Servisní prohlídky, které jsou podmínkou prodoužené 5 leté záruky, musí být prováděny pouze v autorizovaném servisním středisku dodavatele, v pravidelných intervalech a období mezi jednotlivými prohlídkami nesmí překročit dobu 12 měsíců. První servisní prohlídka musí být provedena nejpozději do 12 měsíců od data prodeje výrobku. Servisní prohlídky provádějí servisní střediska v období posledních tří a prvních dvou měsíců kalendářního roku. Každá servisní prohlídka musí být zaznamenána v tomto záručním listě s uvedeným datem prohlídky, podpisem a razítkem servisního střediska. Servisní prohlídkou se rozumí kontrola stroje, výměna náplní a filtrů dle doporučení výrobce, výměna opotřebených a poškozených dílů, které mohou ovlivnit poškození nebo opotřebením jiných dílů a samotné nastavení stroje. Úkon servisní prohlídky a použitý materiál se účtuje dle platného ceníku servisního střediska.

Při uplatňování reklamace je reklamující povinen předložit k reklamaci čistý a kompletní výrobek, doklad o koupi nebo vyplněný a potvrzený záruční list. V případě prodoužené záruky, záznamy o servisních prohlídkách a daňové doklady za jednotlivé prohlídky. Při nesplnění některé z podmínek prodoužené záruky uvedené v tomto záručním listu, se na výrobek poskytuje záruční doba 2 roky.

ZÁRUČNÍ A POZÁRUČNÍ SERVIS PROVÁDÍ ZÁSTUPCE VÝROBCE

Zplnomocněný zástupce výrobce: Slovakia Trend Export-Import s.r.o., Michalovská 87/1414, 073 01 Sobrance

Fax: (056) 652-2329 Tel: 0915 392 687 E-mail: servis@slovakia-trend.sk

GÉRVÁGÓ FŰRÉSZ

HASZNÁLAT

- A gérvágó fűrész a fa, farostlemez és forgácslap, vékony műanyagok, alumínium profilok és vékony, puha nem színes anyagok pontos keresztmetszeti és hosszanti vágására tervezték a szükséges vágási szögben vízszintes és / vagy függőleges irányban, dedikált fűrészlapokkal.
 - A fűrészlap, amely a fűrész része, csak fa vágására szolgál. Kifejezetten tilos az anyagokat olyan gépi fűrészeléssel vágni, mint pl. acél, beton, ásványi anyagok.
 - A gérvágó fűrész előnye a gérvágási szög és a ferde szög elérése és pontossága, amelyet kézi egyenes vagy kör alakú fűrészekkel nem lehet elérni, így a vágott anyagok szögei nem illeszkednek egymáshoz a szükséges pontatlanság miatt.
 - A gérvágó fűrész lehetővé teszi a gérvágás (vízszintes) vágási szögét $\pm 45^\circ$ (jobb / bal) és a ferde ferde (vertikális) vágási szög beállításához -45° (bal).
 - A fűrész lézerrel van felszerelve a pontos vágáshoz (növeli a vágási szög pontosságát a kézzel rajzolt vágóvonalakhoz képest), eltávolítható porzsákkal és oldalsó munkadarab-tartókkal.
- Ezt a gérvágó fűrész otthoni környezetben végzett hobbi munkához tervezték

A berendezést csak az előírt célra használja. Minden más felhasználás helytelen felhasználásnak minősül. A felhasználó/ kezelő, és nem pedig a gyártó, lesz felelős a bármiféle meghibásodás, vagy sérülés esetén, ami ezen nem megfelelő használat miatt keletkezik. Ne feledje, hogy a készülék nem alkalmas kereskedelmi vagy ipari használatra. A garancia nem érvényes, amennyiben a berendezést kereskedelmi, ipari vagy más hasonló célra használja.













TECHNIKAI PARAMÉTEREK

	FESZÜLTSG / FREKVENCIA	230 V / 50 Hz
	BEMENŐTELJESÍTMÉNY	1 400 W
	FORDULATOK MEGTERHELÉS NÉLKÜL	5 000 perc ⁻¹
	VÁGÓ TEKERC	Ø 210 x 30 mm
		24 fog
	MAX. VÁGÓ MÉLYSÉG 90°/ 90°	120 x 55 mm
	MAX. VÁGÓ MÉLYSÉG 45°/ 90°	83 x 55 mm
	MAX. VÁGÓ MÉLYSÉG 90°/ 45°	120 x 30 mm
	MAX. VÁGÓ MÉLYSÉG 45°/ 45°	83 x 30 mm
	SÚLY	6,8 kg

A KÉSZÜLÉK RÉSZEI

1	Lézer	14	Az ütés léce
2	ON / OFF lézer kapcsoló	15	6 mm-es imbuszkulcs
3	Fűrészkar	16	Forgó asztal
4	Kioldó gomb	17	Skála
5	Vezérlő fogantyú	18	Vágóhorony a forgóasztalban
6	A felső rögzített fűrészlap fedele	19	kapcsoló
7	Rögzítő bilincs	20	Forgótányér reteszelő csavarja
8	Mozgatható fűrészlap burkolat	22	Tengelyzár gomb
9	A fűrészlapvédő hátsó karja	28	Rögzítőcsavar a 45 ° -os ferde szög beállításához
10	A fűrészlapvédő rögzítőcsavarja	29	Zárócsavar a 0 ° -os szög beállításához
11	Levehető porzsák	30	Zár kulcs
12	Kúpszög-beállító reteszelőcsavar	31	Munkadarab tartók
13	Kúpszög-skála		

JELMAGYARÁZAT

	Általános veszély figyelmeztetés.
	Olvassa el a használati útmutatót.
	Viseljen védőszemüveget.
	Viseljen védőkesztyűt.
	Ne dobja el a szokásos háztartási hulladékkal. Ehelyett menjen az újrahasznosító központokba környezetbarát módon. Kérjük, ügyeljen a környezet védelmére.
	Javításkor a gépet tilos dugaszolóaljzatba dugni.
	Viseljen fülvédőt.
	Viseljen légzőkészüléket.
	Tartsa távol a kezét a vágási területtől. A fűrészlappal való érintkezés sérüléseket okozhat.
	Veszélyes terület, sérülésveszély a fűrészlappal! Tartsa a kezét a lehető legtávolabb ettől a területtől.
	FIGYELEM! A készülék sugárzást bocsát ki, amelyet az EN 60825-1 szerint II. Osztályba soroltak be. A lézersugárzás súlyos szemkárosodást okozhat.
	A termék megfelel az alkalmazandó európai irányelveknek, és elvégezték ezen irányelvek megfelelőségének értékelésére szolgáló módszert.

ELEKTROMOS KÉSZÜLÉKEKRE VONATKOZÓ, ÁLTALÁNOS BISZTONSÁGI ELŐÍRÁSOK

- FIGYELMESZTETÉS! Olvassa el az elektromos szerszámhoz nyújtott biztonsági figyelmeztetéseket, utasításokat, illusztrációkat és műszaki adatokat. A továbbiakban leírt utasítások betartásának megszegése következményeként előfordulhat áramütés, tűz és/ vagy súlyos testi sérülés

1) MUNKAHELYI BISZTONSÁG:

- A munkaterület legyen tiszta, jól megvilágított. A rendetlenség vagy a rosszul megvilágított munkaterület könnyen balesetet okozhat.
- Ne használja az elektromos szerszámot robbanásveszélyes környezetben, éghető folyadék, gáz vagy por közelében. Az elektromos szerszámok szikrát gerjeszhetnek, ami meggyújthatja a port vagy a gőzt.
- Az elektromos szerszám használata közben ne tartózkodjon a közelben gyermek és más személy. Ha elterelik a figyelmét, elveszítheti a szalagcsiszoló feletti irányítást.

2) ELEKTROMOS BISZTONSÁG:

- Az elektromos szerszám csatlakozódugója illeszkedjen a dugaszolóaljzathoz. A csatlakozót semmilyen módon sem szabad megváltoztatni. A szerszámot, amelynek a hálózati kábel csatlakozódugóján védő kolik van, soha ne csatlakoztassa elosztókhoz vagy más adapterekhez. Az eredeti csatlakozó és a megfelelő dugaszolóaljzat használata csökkenti az áramütés veszélyét. A sérült vagy összegabalyodott kábel növeli az elektromos áramütés veszélyét. Ha a tápkábel sérült, ki kell cserélni a egyéni tápkábelre, amely rendelkezésre áll a gyártónál vagy annak képviselőjénél.
- A kezelő nem érintkezhet földelt felületekkel – például csövekkel, fűtéssel, tűzhellyel, hűtőszekrényel. Az áramütés fokozott kockázata áll fenn, ha teste földelt.
- Esőtől, nedvességtől, víztől tartsa távol az elektromos szerszámokat. Az elektromos szerszámokhoz soha ne érjen nedves kézzel. Az elektromos szerszámot soha ne mossa folyó víz alatt és ne merítse vízbe.
- A kábelt tilos túlterhelni. Soha ne használja a kábelt szállítására, húzására vagy dugója az elektromos kéziszerszámot. A kábelt tilos túlterhelni. Ne használja a kábelt az elektromos készülék hordozására, felakasztására vagy a csatlakozó aljzathoz történő kihúzására. Tartsa távol a készülék részeit hőtől, olajtól, éles peremektől vagy mozgó alkatrészekről. A sérült vagy összetekeredett kábel növeli az áramütés kockázatát.
- Soha ne használjon olyan elektromos eszközt, amelynek sérült a hálózati kábele vagy csatlakozódugója, illetve földre esett, vagy bármilyen módon sérült.
- Ha az elektromos szerszámot a szabadban használja, csakis kültéri használatra alkalmas hosszabbító kábelt használjon. Kiseb az áramütés veszélye, ha kültérre alkalmas hosszabbító kábelt használ.
- Ha elkerülhetetlen az elektromos szerszám nedves környezetben történő használata, használjon áram-védőkapcsolót. Az áram-védő- kapcsoló használata csökkenti az áramütés kockázatát.
- Az „áram-védőkapcsoló (RCD)“ fogalom helyettesítendő az „áramkör főmegszakító (GFCI)“ vagy a „földzárlat megszakító (ELCB)“ fogalmával.
- Az elektromos kéziszerszámokat csak szigetelt markolási felületeknél fogva szabad tartania, mert használat közben a csiszológép rejtett kábellel vagy saját csatlakozósinórával érintkezhet.

3) SZEMÉLYI BISZTONSÁG:

- Legyen elővigyázatos, ügyeljen arra, mit tesz, és megfontoltan lásson az elektromos szerszámmal végzendő munkához. Nem használjon elektromos szerszámot, ha fáradt vagy kábítószert, alkohol, gyógyszer hatása alatt áll. Az elektromos szerszám használata közben akár a pillanatnyi figyelmetlenség is súlyos sérüléshez vezethet.
- Mindig viseljen személyi védőfelszerelést és védőszemüveget. Csökkenti a sérülés kockázatát, ha az elektromos szerszám fajtájának megfelelő személyi védőfelszerelést visel: porvédő maszkot, csúszásmentes biztonsági cipőt, védősisakot vagy hallásvédőt.
- Kerülje a véletlen üzembe helyezést. Győződjön meg arról, hogy az elektromos szerszám kikapcsolt állapotban legyen, mielőtt csatlakoztatja az elektromos hálózathoz, illetve felemeli vagy szállítja azt. Balesethez vezethet, ha az elektromos szerszám szállítása közben ujját a kapcsolón tartja vagy a szalagcsiszolót bekapcsolva csatlakoztatja az áramellátásra.
- A villamos kéziszerszám bekapcsolása előtt távolítsa el a beállító szerszámokat vagy a csavarkulcsot. A forgó készülékrészben maradt szerszám, kulcs sérüléseket okozhat.

- Kerülje a természetellenes testtartást. Gondoskodjon róla, hogy stabilan álljon és ne veszítse el az egyensúlyát. Soha ne becsülje túl saját erejét. Ne használja az elektromos szerszámot ha fáradt.
- Viseljen megfelelő ruházatot. Ne viseljen bő ruházatot vagy ékszert. Tartsa távol a mozgó elemektől haját, ruházatát, kesztyűjét. A mozgó részek becsíphetik a laza ruházatot, ékszert vagy a hosszúhaját.
- Csatlakoztassa az elektromos szerszámot a porelszívóhoz. Ha felszerelhető porelszívó vagy -felfogó berendezés, győződjön meg róla, hogy ezeket megfelelően csatlakoztatja és használja. A porelszívás használata a porral kapcsolatos kockázatokat csökkenti.
- Biztosítsa ki a munkadarabot. Befogószerkezettel vagy satuval biztosabban tartható a munkadarab, mint kézzel. Rögzítse a munkadarabot egy stabil alaplapon.
- Ne használjon bármilyen szerszámot ha alkohol, kábítószer, gyógyszerek vagy más anyagok hatása alatt ál. j) Ez a készülék alkalmatlan olyan személyek (belértve gyerekek) használatára, akik csökkent fizikai, érzékszervi vagy mentális képességűek, illetve nem rendelkeznek kellő tapasztalattal és ismeretekkel, hacsak nem álnak felügyelet alatt, vagy utasításokat nem kaptak felhasználását illetően olyan személytől, aki a biztonságért felel. A gyermekeket felügyelni kell annak érdekében, hogy ne játsszanak a készülékkel.

4) AZ ELEKTROMOS SZERSZÁM HASZNÁLATA ÉS KEZELÉSE:

- Húzza ki az Elektromos szerszám hálózati csatlakozódugóját a csatlakozóaljzattól a szalagcsiszoló bármilyen meghibásodása esetén, a munka befelyezése után, vagy bármilyen tisztítás, karbantartási munkák, vagy a szerszám áthelyezés előtt.
- Ha az eszköz rendellenes hangot vagy szagot bocsájt ki, azonnal fejezze be a munkát.
- Az elektromos szerszámot ne terhelje. Az elektromos szerszám jobban és biztonságosabban fog működni, ha azon fordulatszámom fog vele dolgozni amelyre meglett tervezve. Használjon megfelelő eszközt, amely az adot célra volt szánva. A megfelelő eszközök a jó és biztonságos munkát eredményezik, amelyenekre tervezve voltak.
- Ne használja az elektromos szerszámot, ha hibás a kapcsolója. Az az elektromos szerszám, amelyet nem lehet be- vagy kikapcsolni, veszélyes, ezért javításra szorul. A meghibásodot kapcsolót csakis igazolt szervízben javítsa.
- A készülék beállítása, alkatrészcsere és a készülék elrakása előtt húzza ki a hálózati csatlakozódugót az aljzattól. Ez az óvintézkedés megakadályozza az elektromos szerszám véletlen elindítását.
- A használaton kívüli elektromos szerszám is távol tartandó a gyermekektől. Ne engedje, hogy olyan személyek használják az eszközt, akik nem ismerik azt vagy nem olvasták el ezeket az utasításokat. Az elektromos szerszámok veszélyesek, ha tapasztalatlan személy használja őket. Az elektromos szerszámot száraz, biztonságos helyen tartsa.
- Ügyeljen az elektromos szerszámok alapos gondozására. Rendszeresen ellenőrizze, hogy hibátlanul működnek-e a mozgó részek. Ellenőrizze nem e sérültek a burkolatfedelek és más részek, amelyek veszélyeztethetik az elektromos szerszám biztonságos működését. A készülék használata előtt javíttassa meg a sérült részeket. Számos baleset oka a nem megfelelően karbantartott elektromos szerszám.
- Tartsa élesen és tisztán a vágószerszámokat. A gondosan ápolat vágószerszámok éles vágóéllel kevésbé akadnak és könnyebben haladnak. A csomaghoz tartozó, illetve a gyártó által ajánlott tartozékokat használja, más tartozékok kárt okozhatnak vagy személyes sérülést.
- Az elektromos szerszámot, a tartozékokat, behelyező szerszámokat stb. a jelen utasításoknak megfelelően használja. Mindeközben vegye figyelembe a munkafeltételeket és az elvégzendő feladatot. Az elektromos szerszámok rendeltetésüktől eltérő használata veszélyes körülményekhez vezethet.

5) AZ AKKUMULÁTOROS SZERSZÁM HASZNÁLATA:

- Mielőtt behelyezi az akkumulátort, bizonyosodjon meg róla hogy a kapcsoló a „0-kikapcsolt” pozícióban van. Az akkumulátor behelyezése a bekapcsolt szerszámba veszélyes helyzetekhez vezethet.
- Az akkumulátor töltéséhez, kizárólag a gyártó által ajánlott töltőt használjon. A töltő használata más akkumulátor töltéséhez, annak sérülését vagy tűz keletkezését eredményezheti.
- Kizárólag olyan akkumulátort használjon ami az adott szerszámhoz hivatott. Más akkumulátorok használata, sérülést vagy tüzet okozhat.
- A használaton kívüli akkumulátoregységeket mindenfajta olyan fémtárgytól – például szorítótól, kulcsoktól, csavaroktól és egyéb, apró fémtárgyaktól – távol kell tartani, amelyek az akkumulátor kapcsokat rövidre zárhatnák. Az akkumulátorkapcsok rövidzárata égési sérülést vagy tüzet okozhat.
- Az akkumulátorral bánjon kíméletesen. Durva bánásmód esetén az akkumulátorból vegyi anyag szivároghat ki. Kerülje az ezzel való érintkezést. Ha mégis érintkezik ezzel a vegyi anyaggal, mossa meg az érintett területet folyóvízzel. Ha a folyadék belekerül a szemébe, azonnal forduljon orvoshoz. Az akkumulátorból kifröccsenő vegyi anyag súlyos sérülést okozhat.
- Az akkumulátort vagy a szerszámot tilos tűznek vagy erős hőhatásnak kitenni. A tűznek, vagy 130 ° C –nál magasabb hőmérsékletnek kitévés, robbanást okozhat.
- Tilos használni az akkumulátort vagy szerszámot, amely sérült vagy átépített. A sérült vagy módosított akkumulátorok kiszámíthatatlanul viselkedhetnek, és így tüzet, robbanás, vagy sérülésveszélyt okozhatnak.

6) SZERVIZ:

- Az elektromos kéziszerszámot szakképzett javítóműhelynek kell javítania. Csak ugyanazok a pótalkatrészek használhatók. Ügyeljen arra, hogy az elektromos kéziszerszám biztonsága megmaradjon.

BISZTONSÁGI ELŐÍRÁSOK A GÉRVÁGÓ FŰRLSZHEZ

- A gérvágó fűrészek fa vagy faszzerű anyagok vágására szolgálnak, nem szabad azokkal a csiszoló vágókorongokkal használni, amelyek vasfémek, például profilok, rudak, szögek stb. Vágására szolgálnak. Az őrlés során keletkező por elmozdul a mozgó alkatrészek, például az alsó védőburkolat miatt. A dörzsvágás által keltett szikra megégette az alsó védőburkolatot, az éles védelmet és az egyéb műanyag alkatrészeket.
- Ha lehetséges, szorítókat kell használni a munkadarab rögzítéséhez. Ha a kezelő kézzel támasztja alá a munkadarabot, akkor a kezét mindig legalább 100 mm-re kell tartani a fűrészlaptól. Ezt a fűrészelt nem szabad olyan darabolni, amely túl kicsi ahhoz, hogy biztonságosan rögzítse vagy kézzel tartsa. Ha a kezelő keze túl közel van a fűrészlaphoz, akkor a fűrészlappal való érintkezés miatt megnövekszik a sérülés veszélye.
- A munkadarabnak rögzítettnek kell lennie, és rögzítenie kell, vagy meg kell tartania mind az ütközősínen, mind az asztalnál. A munkadarabot semmilyen körülmények között nem szabad betáplálni a pengére vagy "szabadon kézzel" vágni. A nem rögzített vagy mozgó munkadarabok nagy sebességgel kiszállhatnak, sérülést okozva.
- A fűrészelt be kell tolni a munkadarabba. A fűrészelt nem szabad a munkadarabba húzni. A vágáshoz emelje fel a fűrészfejet, és vágás nélkül húzza át a munkadarabon, indítsa el a motort, nyomja le a fűrészfejet és nyomja a fűrészelt a munkadarabba. A vágás a rajz során valószínűleg a fűrészlapot a munkadarab felületéhez vezet, és a fűrészlap-egységet a kezelő felé kényszeríti.
- A kezelő soha nem szabad kézzel átlépni a tervezett vágási vonalat, sem a fűrészlap előtt, sem mögött. Tartsa a munkadarabot "a kezén", t. j. Nagyon veszélyes a munkadarabot a fűrészlap jobb oldalán bal kezével tartani, vagy fordítva.

- Tilos a fűrész tárcsa mögött és 100 mm-nél közelebb érní a fűrészlap mindkét oldalán, hogy eltávolítsák a forgácsot vagy más okból, miközben a fűrészlap forog. Az a tény, hogy a forgó fűrészlap közel van a felhasználó kezéhez, nem nyilvánvaló, és a felhasználó súlyosan megsérülhet.
- A munkadarabot vágás előtt ellenőrizni kell. Ha a munkadarab meg van hajlítva vagy csavart, akkor azt szorítóval kell rögzíteni úgy, hogy hajlított oldala az ütközősín felé nézzen. Mindig ügyeljen arra, hogy a vágási vonal mentén ne legyen rés a munkadarab, az ütköző és az asztal között. A meghajlott vagy csavart munkadarabok elfordulhatnak vagy csúszhatnak, és a forgó fűrészlap elakadáshoz vezethet a vágás során. A munkadarabban nem lehet szegek vagy idegen tárgyak.
- Gérvágó fűrész használata tilos, amíg az összes szerszámot, dugót stb. Meg nem tisztították az asztalról. A forgó tárcsával érintkező kis szennyeződések, leesett fadarabok vagy egyéb tárgyak nagy sebességgel dobhatók el.
- Egyszerre csak egy munkadarabot lehet darabolni. Több munkadarabot nem lehet egymáshoz megfelelően rögzíteni, mert elakadhatnak a pengén, vagy fel lehet emelni vágás közben.
- Használat előtt ellenőrizze, hogy a gérfűrész rögzítve van-e vagy egy sima, szilárd munkafelületre van-e helyezve. A lapos és szilárd munkafelület csökkenti annak kockázatát, hogy a gérfűrész instabillá váljon.
- A munkát meg kell tervezni. Minden alkalommal, amikor megváltoztatja a ferde vagy ferde szöveget, ellenőrizze, hogy az állítható ütközőrúd megfelelően van-e beállítva, hogy támogassa a munkadarabot, és ne ütközzön a fűrészlap vagy -védő rendszerrel. Kikapcsolt szerszám mellett és az asztalon lévő munkadarab nélkül a fűrészlapot a teljes szimulált vágón át kell húzni, hogy ne ütközzenek és ne kerüljön veszély az ütközőrúdra történő vágáshoz.
- Ha a munkadarabok szélesebb vagy hosszabb vágást végeznek, mint az asztali munkalap, megfelelő támogatást kell biztosítani, például asztalhosszabbítók, kecskék fa vágásához stb. A gérfűrészasztalnál hosszabb vagy szélesebb munkadarabok felborulhatnak, ha azokat nem rögzítik biztonságosan. Ha a forgács vagy a munkadarab felborul, akkor fel tudja emelni az alsó védőburkolatot, vagy a forgó tárcsa eldobhatja.
- Egy másik személy nem járhat az asztalhosszabbítás pótlójával vagy kiegészítő támogatással. Az instabil munkadarab-tartó a penge elakadását vagy a munkadarab emelkedését okozhatja vágás közben, miközben a kezelőt és a forgó penge felé segíti.
- A forgács nem szabad elakadni, és semmilyen módon nem szabad rányomni a forgó fűrészlapra. Ha csökken a vágás, t. j. egy munkadarab hosszú ütközőt használnak, a forgács beilleszthető a pengébe, amely élesen le tudja dobni.
- Mindig szükséges egy kerek anyag, például pl. rúd vagy cső. A rudak hajlamosak forgácsolni vágás közben, ami a fűrészlap "megharapódik", és a kezelő kezével a munkadarabot a fűrészlapba húzza.
- A munkadarab megérintése előtt hagyja, hogy a fűrészlap teljes sebességet elérjen. Ez csökkenti a munkadarab leesésének kockázatát.
- Ha a munkadarab vagy a fűrészlap elakad, a gérvágó fűrész ki kell kapcsolni, várjon, amíg minden mozgó alkatrész le nem áll, és húzza ki a dugaszt az aljzatból, és / vagy vegye ki az akkumulátort. Ezt követően lehetőség van az elakadt anyag felszabadítására. Az elakadt munkadarabbal történő vágás folytathatja az irányítás elvesztését vagy a gérfűrész károsodását.
- A vágás befejezése után és a vágás eltávolítása előtt engedje el a kapcsolót, tartsa lenyomva a fűrészfejet és várja meg, amíg a fűrészlap leáll. Veszélyes a forgó tárcsa kezével történő megközelítése.

KIEGÉSZÍTŐ BISZTONSÁGI ELŐÍRÁSOK

- Jól szellőző helyen dolgozzon.
- Mindig gondoskodjon a munkahely megfelelő megvilágításáról.
- Soha ne lépjen a készülékre. Sérülések akkor fordulhatnak elő, ha a készülék felborul vagy érintkezik a fűrészlapral.

- Ellenőrizze, hogy az őrök sértetlenek-e és a megfelelő helyre vannak-e felszerelve.
- Soha ne használja a készüléket az asztal vágóhoronyja nélkül, vagy ha a horony sérült. A gép sérült vágóhoronyval való használata sérülést okozhat. Cserélje ki a sérült horonyt a gyártó által szállított eredeti alkatrészre.
- Tartsa a kezét a vágási területtől, amíg a készülék működik, mivel a fűrészlapozóhoz való érintkezés sérülést okozhat.
- Soha ne távolítson el forgácsot, forgácsot stb. A vágási területről, amikor a fűrészlap mozgásban van.
- A fűrészlapot csak a munkadarabhoz vezesse, amíg a motor jár. Ellenkező esetben fennáll annak veszélye, hogy a fűrészlap beragad a munkadarabba, és visszarúgás kockázatát eredményezi.
- A készülék fogantyúit tartsa szárazon, tiszta, olajtól és zsírtól mentesen. A zsíros fogantyúk csúszók és elvesztik a gép irányítását.
- Csak akkor használja a készüléket, ha a munkafelület és a munkadarab nem tartalmaz nem kívánt tárgyakat és szennyeződések (forgácsok, szögek, talaj, habarcs stb.). Kicsi fadarabok vagy más tárgyak, amelyek érintkezésbe kerülnek a forgó fűrészlapral, kiüríthetők és megsérülhetnek a kezelőben.
- A gérvágó fűrész csak azoknak az anyagoknak a darabolására használja, amelyekre szánták. Ennek elmulasztása a készülék károsodásához vagy a felhasználó sérüléséhez vezethet.
- Ha a fűrészlap szoros, kapcsolja ki a gépet és tartsa meg a munkadarabot. Mielőtt újra bekapcsolná a készüléket, szüntesse meg a fűrészlap beszorulásának okát.
- Ne használjon tompa, repedt, hajlított vagy sérült fűrészlapokat. Ellenkező esetben keskeny vágások képződnek, amelyek túlzott súrlódást és visszarúgást okoznak.
- Ne használjon nagy ötvözetű nagysebességű acéلبól (HSS acél) készült fűrészlapokat és olyan eszközöket, amelyek maximális megengedett sebessége alacsonyabb, mint a készülék sebessége. Az ilyen fűrészlapok könnyen törhetnek.
- A fűrész kikapcsolása után ne érintse meg a fűrészlapot, hanem várja meg, amíg lehűl.
- Működés közben a készülék elektromágneses teret generál, amely hátrányosan befolyásolhatja az aktív vagy passzív orvosi implantátumok (pacemaker) működését és veszélyeztetheti a felhasználó életét. Használat előtt kérdezze meg orvosát vagy az implantátum gyártóját, hogy meg tudja-e tudni dolgozni ezzel a készülékkel.

BISZTONSÁGI ELŐÍRÁSOK A LÉZERNEK

- Ne irányítsa a lézernyalábot emberekre vagy állatokra, és ne nézzen magára a közvetlen vagy visszavert lézernyalábot. Ez vakságot, baleseteket vagy szemkárosodást okozhat.
- Ha a lézersugár a szembe esik, akkor a szemet szándékosan be kell csukni, és a fejét azonnal el kell fordítani a sugártól.
- Ne figyelje a lézernyalábot optikai eszközökkel.
- Kerülje a lézernyaláb fényes felületekkel való érintkezését. A fényes felület visszatérhet a sugárzáshoz a felhasználó felé.
- Ne cserélje ki a telepített lézert másra. A javítást vagy cserét engedéllyel rendelkező szervizben végezze el.

SZERELÉS ÉS HASZNÁLAT

SZERELÉS:

- **FIGYELMESZTETÉS:** Mielőtt bármilyen beállítást, javítást vagy karbantartást végez, mindig kapcsolja ki és húzza ki az elektromos kéziszerszámot.

A FÜRÉSZKAR KIOLDÁSA A SZÁLLÍTÁSI HELYZETBŐL (3 ÁBRA)

- A gérvágó fűrész hajtogatott helyzetben reteszelt karral szállítják.
- A gérfűrészelés megkezdése előtt a fűrészkeretet ki kell nyitni a szállítási helyzetből. A fűrészkar

kinyitásához kövesse az alábbi utasításokat:

1. Fogja meg egyik kezével a fűrészfogantyút és nyomja le.
2. A másik kezével óvatosan húzza meg a hajtott kar kioldó gombját, és 90 ° -kal forgassa el a kar kinyitásához.
3. A fűrészkar kinyitása után ellentétes nyomással lassan emelje fel a kart a felső helyzetbe. A fűrészkar kezével történő tartása, amikor a felső helyzetbe mozgatja, elkerülhető a kar éles kinyílása miatt, amely károsíthatja azt.

CSATLAKOSZTATÁS A MUNKAASZTALHOZ

- 4 megfelelő csavarral (amelyek nem tartoznak a csomaghoz) rögzítse a gérfűrész vízszintes helyzetben egy lapos asztalhoz a fűrésztest rögzítő nyílásain keresztül.
 - Szükség esetén a fűrész rögzítheti egy rétegelt lemez darabjához (vastagsága legalább 8 mm), amelyet a munkaállványhoz rögzíthet, vagy egy másik munkahelyre költözhetsz, és ott rögzíthet.
- Figyelmesztés!** A fűrész felszerelésére szolgáló felület nem lehet ívelt, mert hajlításokat és pontatlan vágást okozhat.

A LEVEHETŐ PORZSÁK SZERELÉSE (4 ÁBRA)

- Nyomja meg maga felé a huzalszem fém füleit, hogy növelje a szem átmérőjét, és rögzítse az eltávolítható porzsákat a por elszívó nyílásához.
- A maximális munka hatékonyság érdekében a porzsákat ki kell üríteni, amint csaknem fele megtelt. Ez biztosítja a jobb légáramot a porzsákban.

AZ OLDAL TÁMASZOK SZERELÉSE (5 ÁBRA)

- Igazítsa az oldalsó támaszokat a gérfűrész oldalán lévő lyukakkal, majd illessze be az oldalsó támaszokat a lyukakba.

A RÖGZÍTŐ CSIPTETŐK SZERELÉSE (6 ÁBRA)

- A szorítóbilincs biztosítja a vágott anyag rögzítését és növeli a munkabiztonságot.
- Ne használja a gérvágót fűrész nélkül.
- Helyezze be a szorítóbilincset a megfelelő nyílásba, majd rögzítse az 1. ábrán látható 1-3 lépések szerint. 6.
- Emelje meg a szorítóbilincset a legmagasabb helyzetbe, hogy rögzítse a vágni kívánt anyagot. Helyezze a vágni kívánt anyagot a forgótányérra, és rögzítse a szorítóval az óramutató járásával megegyező irányban.

A FERDE SZÖG BEÁLLÍTÁSA (VERTIKAI SZÖG) (7 ÁBRA)

- A kúp beállításához lazítsa meg a kúpszög-beállító reteszelő csavart (12), és döntse a fűrészkart a kívánt dőlésszögre a skálán leolvasott -45 ° - 90 ° tartományban.
- A kúp beállítása után rögzítse ismét a fűrészkart a ferde szögrögzítő csavarral (12).

VÍZSZINTES VÁGÓ SZÖG BEÁLLÍTÁSA (8 ÁBRA)

- Lazítsa meg a forgóasztal (20) reteszelőcsavarját, és állítsa be a gérvágási szöget $\pm 45^\circ$ -kal (jobbra / balra) a méretarány és az irányjelző szerint az asztalkart mozgatva, majd rögzítse az asztalt ugyanazzal a csavarral.

BEKAPCSOLÁS ÉS KIKAPCSOLÁS (9 ÁBRA)

- A gérfűrész bekapcsolásához csúsztassa balra a reteszelő gombot (30) és nyomja meg a kapcsolót (19).
- Biztonsági okokból a kapcsolót (19) nyomva kell tartani, hogy a fűrész működjön.

- Engedje el a kapcsolót (19) a fűrész kikapcsolásához.

A LÉZER BEKAPCSOLÁSA ÉS KIKAPCSOLÁSA (10 ÁBRA)

- A fűrész lézerrel van felszerelve a pontos vágási útmutatáshoz, amely növeli a vágási szög pontosságát a kézi felvágással ellátott vágóvonalakhoz képest.
- A lézer bekapcsolásához nyomja meg a lézer BE / KI kapcsolóját (2).
- A lézer kikapcsolásához nyomja meg ismét a lézer ON / OFF kapcsolóját (2).

ÜZEMELTETÉS ELLŐT

- Használat előtt olvassa el a teljes üzemeltetési útmutatót, és őrizze meg azokat a termékkel, hogy a kezelő megismerkedhessen az összes kezelőszervekkel és alkatrészekkel, valamint azzal, hogyan kell kikapcsolni a készüléket, hogy veszélyes helyzet esetén azonnal ki lehessen kapcsolni. Ha kölcsön ad vagy eladja a terméket senkinek, kérjük, mellékelje mellé a használati útmutatót. Kerülje a kézikönyv megsértését. A gyártó nem vállal felelősséget az eszköz használatából eredő károkért vagy sérülésekért, amelyek ellentétesek ezen utasításokkal.
- Használat előtt ellenőrizze a fűrész minden alkatrészét, és ellenőrizze, hogy egyik alkatrész (pl. Biztonsági védőelemek) sem sérült-e, nem megfelelően van-e felszerelve vagy hiányzik-e.
- Kézzel forgassa el a fűrészlapot, hogy megbizonyosodjon arról, hogy nem érinti-e a fedelet, és hogy a fűrészkar védésekor a fűrészlap-védő megfelelően és bezáródik-e.
- Ne használja a gérfűrész hibás működéssel, sérült vagy hiányzó alkatrészekkel, és engedje meg, hogy azt hivatalos szervizközpontban javítsa.
- Használat előtt helyezze a fűrészstabil, szilárd, sima felületre, és ha lehetséges, rögzítse a fűrészstabil alaphoz csavarokkal a fűrész alapjában lévő lyukakon keresztül a biztonság növelése érdekében.
- Mielőtt a fűrészstabil csatlakoztatja a tápegységhez, ellenőrizze, hogy az elektromos csatlakozó feszültsége megegyezik-e a készülék adattábláján szereplő adatokkal. Ellenőrizze a csatlakozó állapotát és a tápkábel szigetelését. Ha sérülést észlel, ne használja a fűrészstabil, és cserélje ki a sérült alkatrészeket egy hivatalos szervizbe.
- A fűrész elindítása előtt és működése közben mindig ellenőrizze, hogy a tápkábel mindig a készülék mozgó alkatrészeinek (pl. Fűrészlap) közelében van-e.
- Az anyag darabolása előtt ellenőrizze, hogy nem tartalmaz-e nemkívánatos idegen tárgyakat, pl. szögek, huzalok stb. és vágás előtt távolítsa el őket.
- A vágandó anyagot mindig helyezze a gép ütközőúdjára, a hosszabb munkadarabokat mindig támaszokkal támogassa. Ne vágjon túl kicsi, nem rögzíthető munkadarabot. Ennek elmulasztása a munkadarab kidobásához és a felhasználó megsérüléséhez vezethet.
- A vágott anyagot mindig rögzítse a fűrész munkafelületére szorítóval. A kezelő egyik kezével a fűrészstabil vezérli, a másik kezével biztonsági okokból nem szabad a vágandó anyagot tartani (erre a célra a szorítóbilincset használják), lásd a biztonsági piktogramot a fűrész forgóasztalának mindkét oldalán.
- Csak akkor indítsa el a fűrészstabil, ha a darabolandó munkadarab megfelelően van rögzítve egy szorítóbilincsszel és rögzítve az ütközőúdjához.
- **FIGYELMESZTETÉS:** Fémek és / vagy műanyagok vágásához speciális pengéket kell használni. A fűrészhez mellékelt fűrészlap csak fa vágására szolgál.
- A fűrészstabil csak száraz darabolásra szánják víz, vagy folyékony olaj hűtőközegként történő felhasználása nélkül.

ÜZEMELTETÉS

- Jelölje meg a vágóvonalat a munkadarabon, és kapcsolja be a lézert.
- Ellenőrizze, hogy a lézervonal egybeesik-e a munkadarab jelzett vágási vonalával.
- Kapcsolja be a fűrészstabil.

- A fűrészlapot csak teljes működési sebességgel szabad betáplálni a munkadarabba. A fűrészlapot nem lehet a munkadarabhoz rögzíteni, és csak akkor indítsa el a fűrész.
- Fokozatosan vezesse a vágást az anyag külső széleiről a lézer vagy az előrajzolt vágási vonal mentén az ütközőrúd felé, a fűrészkart természetes módon irányítva, enyhe nyomással a fűrészlapra.
- A vágott anyag eltávolítása előtt emelje fel a fűrészkart a felső helyzetbe és engedje el a kapcsolót. A fűrészkart a kéz ellennyomásával fel kell mozgatni a felső helyzetbe, mert ellenkező esetben a behajtott kar engedje el élesen, ami károsíthatja a fűrész.
- Biztonsági okokból a vágott anyagot nem szabad kézzel eltávolítani a fűrész forgóasztaláról, kivéve, ha a fűrészkar felső helyzetben van, miközben a fűrészlap nyugalomban van.
- A fűrész működése közben tartsa távol a forgó fűrészlapot.
- **FIGYELMESZTETÉS** Ha nem szabványos hangot hall, miközben a gép működik, azonnal kapcsolja ki a készüléket, húzza ki a tápfeszültséget. Áramtalanítsa és megszüntesse a rendellenes működés okát. Ha a rendellenes működést a készülék belsejében fellépő hibás működés okozza, javítsa azt hivatalos szervizközpontban.
- **FIGYELMESZTETÉS:** Gondoskodjon a munkaterület jó szellőzéséről. A darabolás az egészségre ártalmas porokat generál, különösen a vegyileg kezelt anyagokból származó port, ezért mindig használja a fűrész egy felszerelt porzsákkal, amelyet rendszeresen kiürít, vagy külső porkivonással, és ugyanakkor használjon megfelelő légzésvédőt.
- Viseljen elegendő hallási, látási, védőkesztyűt és munkaruhát.
- **FIGYELMESZTETÉS:** Ne töltse túl a fűrész, kövesse a szokásos munkatervet és a szünetet.

SZÁLLÍTÁSI HELYZET A FÜRÉSZ ÁTVIVÉSÉHEZ

- A fűrész szállításához a fűrészkart szállítási helyzetben kell rögzíteni.
- 1. Fogja meg egyik kezével a fűrészfogantyút és nyomja le.
- 2. A másik kezével fordítsa el a döntött kar kioldó gombot 90 ° -kal, hogy rögzítse a kart.

KARBANTARTÁS

- **Mielőtt bármilyen ellenőrzést vagy karbantartást megkezdené, kapcsolja ki a készüléket, és húzza ki a tápegységből.**
- Minden használat után alaposan tisztítsa meg a gérfűrész. Ha a szennyeződést nem lehet eltávolítani, használjon szappanos vízzel megnedvesített puha ruhát. Soha ne használjon tisztítószerket vagy oldószerket, például benzint, alkoholt, ammóniát stb.! Ezek az oldószerk károsíthatják a termék műanyag részeit.
- Rendszeresen ellenőrizze a készüléket, és ha úgy találja, hogy egyes alkatrészei kopottak vagy sérültek, cserélje ki őket saját biztonsága érdekében. A gép kopott vagy sérült részeit csak egy hivatalos szervizközpont cserélheti ki, vagy a kereskedő cserélheti ki.
- Ügyeljen arra, hogy eredeti Worcraft alkatrészeket használjon.

A FÜRÉSZTEKERCS CSERÉJE (11a – 11d ÁBRA)

- Csak az előírt típusú és méretű korongokat használjon (lásd a "Műszaki paraméterek" c. Részt).
- Csak az adott anyaghoz tervezett fűrészlapokat használjon. A nem megfelelő paraméterekkel rendelkező fűrészlapok sérüléseket és a készülék gyors kopását okozhatják.
- A fűrészlap rögzítéséhez ne használjon reduktort vagy adaptert. Az a tény, hogy a fűrészlap felszerelhető a fűrészre, nem jelenti a fűrész biztonságos működését.
- Ne használjon tompa, sérült vagy hajlított fűrészlapokat. A tompa vagy rosszul elrendezett fűrészlapok fokozott súrlódást, a fűrészlap becsípődését és a visszarúgást okozzák. A tompa fűrészlapok csiszolását csak szakember végezheti. Hegesztési repedések vagy a fűrészlap egyéb hibáinak kijavítása tilos. Ha a fűrészlap sérült, cserélje ki egy újra.
- Fa és hasonló anyagok vágására csak az EN 847-1 követelményeinek megfelelő fűrészlapokat

használjon.

- A penge cseréjekor használjon védőkesztyűt az éles fűrészfog ellen.
- A fűrész használata után várja meg, amíg a penge teljesen lehűl, mielőtt a fűrészlapot kicseréli.
- A fűrészhez mellékelt fűrészlap csak fa vágására szolgál. Lágyszínesfém és műanyag vágásához a fűrészlapot kell használni erre a célra.

A TEKERCES CSERÉJÉNEK ELJÁRÁSA:

1. Emelje fel a fűrészkart a legmagasabb helyzetbe.
 2. Fordítsa felfelé a mozgatható fűrészlap fedelét (8).
 3. Csavarhúzóval lazítsa meg a fűrészlapvédő (10) rögzítőcsavarját (11a ábra).
 4. Csúsztassa felfelé a mozgatható fűrészlapvédőt, hogy hozzáférhessen a fűrészlap-rögzítő csavarhoz (11b ábra).
 5. A tengely rögzítéséhez nyomja meg a tengelyzár gombot (22) (11c ábra).
 6. Egy imbuszkulccsal (15) lazítsa meg a fűrészlap szorítócsavarját (az óramutató járásával ellentétes irányban) az óramutató járásával ellentétes irányba forgatva (11d ábra).
 7. Cserélje ki a fűrészlapot egy újra, és fordított sorrendben járjon el
- **FIGYELMESZTÉS:** Ügyeljen arra, hogy a fűrészlapot a tengelyre olyan helyzetben szerelje fel, hogy a fűrészfogak a fűrészlap fedelein látható nyíl irányába mutatjanak.

KÖRNYEZETVÉDELEM



A termékeken vagy a kísérő dokumentumokon áthúzott, kerekes kukába helyezett szimbólum azt jelenti, hogy a használt elektromos és elektronikus termékeket nem szabad keverni az általános háztartási hulladékkal. A megfelelő ártalmatlanítás, hasznosítás és újrahasznosítás érdekében kérjük, szállítsa ezeket a termékeket a kijelölt gyűjtőhelyekre, ahol azokat ingyenesen elfogadják. Alternatív megoldásként néhány országban visszajuttathatja termékeit a helyi kereskedőhöz, amikor egyenértékű új terméket vásárol. Annak biztosításával, hogy ezt a terméket megfelelő módon ártalmatlanítják, elősegíti a környezetre és az emberi egészségre gyakorolt lehetséges negatív következmények elkerülését, amelyeket egyébként a termék nem megfelelő hulladékkezelése okozhat. További részletekért forduljon a helyi önkormányzathoz vagy a legközelebbi gyűjtőponthoz. Az ilyen típusú hulladék nem megfelelő ártalmatlanítása a nemzeti előírásokkal összhangban pénzbírságot vonhat maga után.

WORCRAFT

PROFESSIONAL

Garancialevél/Warranty

Modellszám:	Eladás dátuma:	Eladó aláírása és pecsétje:

Ügyfél neve (cég neve):	Ügyfél címje (Cég címje):

Az ügyfél az aláírásával megerősíti, hogy a készüléket bemutatták és elmagyarázták neki, hogy ismeri a gép üzemeltetésére és használatára vonatkozó utasításokat, valamint hogy a készülék teljesen volt neki kiadva.	Ügyfél aláírása:

Jegyzések a panszokról – jótálási javítások

A panasz elfogadásának dátuma:	A panasz befejezésének dátuma:	A panasz száma:	Aláírás az átvett jótálási javításról (Jegyzések a jogosulatlan panszról)	Serviztechnikus pecsétje:

Jótállás feltételek

- A szállító biztosítja a termék jótálását amely szerepel a garancialevelen a feltétellel, hogy a használat és tárolás összhangban lesz a feltételekkel és normákkal, valamint a használati utasítással. A garanciaidő az értékesítés időpontjától kezdődik.
A jótálási idő a töltőkre 12 hónap.
- A kiterjesztett garanciát 5 éves időszakra nyújtják a feltétellel, hogy a termék bevan írva a hoszab garancia termékek listájára, az utolsó használó a vevő, es nemlesz használva kereskedelmi célokra. A kiterjesztett jótállás rendszeres szervizellenőrzést igényel a szállító hivatalos szervizközpontjában.
- A garancia időtartama meghosszabbodik a termék garanciális idejével mikor a szervizközpontba volt javításba, és a jótállási lapon felvann jegyezve ez az idő. A jótállási igényt a fogyasztó igényelheti egy hivatalos szervizközpontban, a mellékelt "A" szervizközpont lista szerint. A "B" szervizközpontokba csak ojan termékeken végeznek javításokat amelyeket ott adtak ell. A szervizközpontok listáját rendszeresen frissítik a gyártók és az import oldalon: www.strendpro.sk.
- A Szervizközpontnak a törvényi határidőn belül jótálási javítást kell biztosítania. A panaszkezelés törvényes határideje a panasz kézhezvételét követő napon kezdődik
- Az ingyenes garanciális javítás nem alkalmazható a termék helytelen használatából eredő hibákra, az üzemeltetési utasítás okal elentétben, a nem megfelelő kezelésének, a gép mechanikai károsodásra, az általános mechanikai károsodásra amely általános használatkor keletkezik, az üzemeltető helytelen használatára, természeti katasztrófáknál, a termékkel való illetéktelen beavatkozásnál, a nem megfelelő pótalkatrészek használatánál a nem megfelelő tüzelőanyag használatnál és a látszólagos gépi túlterhelés következtében fellépő hibáknál a felső teljesítmény határ folyamatos túllépése miatt. Az üzemeltető által kezelhető, és a használati utasításban felsorolt tisztítási, karbantartási, gondoskodás és a beállítási munkák nem tartoznak a jótállás hatálya alá.
- Az alkatrészek kopásának elsősorban ojan alkatrészek kopása érhető mind: minden forgó és mozgó alkatrész, vágó rész és burkolat, kapcsok és ékek, fogaskerekek és ékszíjak, láncos fogaskerekek, súrlódás és tengelykapcsoló súrlódó felületek, gumiabroncs futófelületek és rutinszerű karbantartási alkatrészek, mint például: , hidraulikus és olajsűrűk, gyújtógyertyák, olaj- és hűtőfolyadék-kazetták
- A kiterjesztett garanciából kivannak hagyva olyan gépek és berendezések mentesített részeit, amelyeknél az adott gyártó rövidebb garanciát nyújt, mint maga a termék gyártója. Ez a kategória magában foglalja: akkumulátorok, izzók és hasonlók
- A garancia alá tartozó igények igénybevételéhez való jog a termék tulajdonosa, feltéve hogy ezt legkésőbb a jótállási időszak utolsó napján teszi meg.
- A követelések feldolgozása a Polgári Törvénykönyv és a Fogyasztóvédelmi Törvény vonatkozó rendelkezéseinek megfelelően történik.
- A meghosszabbított 5 éves garanciális feltételeknek megfelelő szervizellenőrzést csak rendszeres időközönként, a szállító hivatalos szervizközpontjában lehet elvégezni, és az egyes vizsgálatok közötti időszak nem haladhatja meg a 12 hónapot. Az első szervizvizsgálatot legkésőbb a termék értékesítésének napjától számított 12 hónapon belül kell elvégezni. A szervizvizsgálatokat a naptári év utolsó három és első két hónapjában szervizközpontok végzik. Minden szervizvizsgálatot fel kell jegyezni a jótállási jegyen a szervizközpont ellenőrzésének, aláírásának és bélyegzőjének dátumával. A szervizvizsgálat a gyártó által ajánlott gépellenőrzést, a patronok és szűrők cseréjét, a kopott és sérült alkatrészek cseréjét, amelyek a más alkatrészek károsodását, kopását és a gép beállítását érinthetik. A szolgáltatási ellenőrzést és a felhasznált anyagot egy érvényes kiszolgálóközponti árlista szerint kell kiszámítani.

A panasz benyújtásakor a panaszolt köteles benyújtani egy tiszta és teljes terméket, a vásárlás igazolását, vagy egy kitöltött és megerősített garanciajegyet a panaszra. A kiterjesztett garancia esetén a szervizvizsgálatok és az egyes tûrak adózási dokumentumait rögzítik.
Ha a garanciális kártyán a meghosszabbított garanciális feltételek egyikének sem felel meg, a termék 2 év garanciát vállal.

A JÓTÁLLÁSON BELÜLI ÉS JÓTÁLLÁSON KÍVÜLI SZERVIZT A GYÁRTÓ FELHATALMAZOTT KÉPVISELŐJE VÉGI

A gyártó felhatalmazott képviselője: Slovakia Trend Export-Import s.r.o., Michalovská 87/1414, 073 01 Sobrance

Fax: (056) 652-2329 Tel: 0915 392 687 E-mail: servis@slovakia-trend.sk

Fierăstrău circular

UTILIZAREA PENTRU CARE A FOST CONCEPUT

Scula electrică este concepută ca o mașină fixă pentru a face tăieturi drepte în lemn în direcția și perpendicular pe fibră. Este posibil să se facă tăieturi în unghiuri de -45° la $+45^\circ$ și unghiuri de la 0° la 45° .

Scula electrică este proiectată cu o capacitate suficientă pentru tăierea lemnului de esență tare și a lemnului de esență moale.

Această sculă electrică nu este potrivită pentru tăierea aluminiului sau a altor metale neferoase.

SPECIFICAȚII TEHNICE

Model	MST14-210(J1G-ZP-210E-1)	Tăieturi drepte la $0^\circ \times 0^\circ$	120x55mm
Tensiune nominală	230-240V~ 50Hz	Tăieturi oblice la $45^\circ \times 0^\circ$	120x30mm
Viteză de mers în gol	5000 /min	Tăierea muchiilor la $0 \times 45^\circ$	83 x 55mm
Dimensiune lamă	$\varnothing 210\text{mm} \times 30\text{mm} \times 24\text{T}$	Tăieturi oblice combinate la $45^\circ \times 45^\circ$	83 x 30mm
Tip laser	Class II	Nivelul presiunii acustice	LpA=100 dB(A) k=3dB(A)
Unghiul mesei de tăiere	$-45^\circ / 0^\circ / +45^\circ$	Nivelul puterii acustice	LwA=113dB(A) K=3dB(A)
Unghiuri de tăiere a muchiilor	45° la stânga	Nivel de vibrații	ah=2.382m/s ² , K=1.5m/s ²











INFORMAȚII PRIVIND NIVELUL DE ZGOMOT/VIBRAȚII

Nivelul de vibrație dat în această fișă de informații a fost măsurat în conformitate cu un test standardizat din EN 62841 și poate fi utilizat pentru a compara o sculă cu alta. Acesta poate fi utilizat pentru o evaluare preliminară a expunerii.

Nivelul declarat de emisie de vibrații reprezintă principalele aplicații ale sculei. Cu toate acestea, dacă scula este folosită pentru aplicații diferite, cu accesorii diferite sau instrumente de inserție sau este slab întreținută, emisia de vibrații poate diferi. Aceasta poate crește semnificativ nivelul expunerii pe perioada totală de lucru.

O estimare a nivelului de expunere la vibrații ar trebui să țină seama, de asemenea, de perioadele în care scula este oprită sau când este în funcțiune, dar nu execută efectiv lucrarea. Aceasta poate reduce semnificativ nivelul de expunere pe perioada totală de lucru. Identificați măsuri suplimentare de siguranță pentru a proteja operatorul de efectele vibrațiilor, cum ar fi: întreținerea sculei și a accesoriilor, menținerea mâinilor calde, organizarea modelelor de lucru.

EXPLICAREA SIMBOLURILOR

	Atenție!		Deconectați imediat fișa de alimentare, în cazul în care cablul de alimentare este deteriorat, încurcat sau tăiat. Scoateți întotdeauna fișa de alimentare înainte de a lucra asupra dispozitivului.
	Citiți manualul.		Purtați căști de protecție. Expunerea la zgomot poate provoca pierderea auzului.
	Purtați ochelari de protecție.		Purtați o mască de protecție.
	Țineți mâinile departe de zona de tăiere în timp ce scula electrică funcționează. Contactul cu lama de fierăstrău poate duce la vătămări.		Zonă periculoasă Țineți mâinile, degetele și brațele departe de această zonă.
	Radiație laser Nu priviți direct spre fascicul Laser clasa 2		Aparate electrice nu trebuie eliminate împreună cu deșeurile menajere.

DESCRIEREA APARATULUI (Fig 1 & 2)

1	Lumină laser	10	Șurub capac lamă	19	Declanșator întrerupător
2	Întrerupător on/off lumină laser	11	Sac colector de praf	20	Buton blocare unghi
3	Braț fierăstrău	12	Dispozitiv de blocare muchie	22	Dispozitiv de blocare arbore
4	Buton de eliberare	13	Echer mobil	28	Șurub de reglare muchie 45°
5	Mâner de operare	14	Riglă de ghidare	29	Șurub de reglare muchie 0°
6	Protecție superioară lamă fixă	15	Cheie fixă 6mm	30	Buton de blocare

7	Clemă "G"	16	Masă fierăstrău	31	Bare laterale de suport (x2)
8	Protecție rotativă lamă	17	Riglă fierăstrău		
9	Braț retractie protecție	18	Accesoriu masă		

SIGURANȚA

Avertismente generale privind siguranța sculelor electrice

AVERTISMENT Citiți toate avertismentele și toate instrucțiunile de siguranță.

Nerespectarea avertismentelor și a instrucțiunilor poate duce la șoc electric, incendiu și / sau vătămări grave.

Păstrați toate avertismentele și instrucțiunile pentru referințe ulterioare.

Termenul „sculă electrică” din avertismente se referă la scula electrică cu cablu sau la scula electrică cu baterie (fără fir).

Siguranța zonei de lucru

- Păstrați zona de lucru curată și bine luminată. Zonele aglomerate sau întunecate pot duce la accidente.
- Nu folosiți scule electrice în atmosfere explozive, cum ar fi în prezența lichidelor sau a gazelor inflamabile. Sculele electrice generează scântei care pot aprinde praful sau vaporii.
- Țineți copiii și trecătorii departe în timp ce acționați o sculă electrică. Distragerile vă pot cauza pierderea controlului.

Siguranța electrică

- Fișele sculei electrice trebuie să corespundă prizei. Nu modificați niciodată fișa în niciun fel. Nu folosiți nicio fișă de adaptare cu scule electrice împământate. Fișele nemodificate și prizele corespunzătoare vor reduce riscul de electrocutare.
- Evitați contactul corpului cu suprafețele împământate, cum ar fi conducte, calorifere, cuptoare și frigidere. Există un risc crescut de electrocutare dacă corpul dvs. este împământat.
- Nu expuneți scule electrice la condiții de ploaie sau umezeală. Apa care intră într-o sculă electrică va crește riscul de electrocutare.
- Nu abuzați de cablu. Nu folosiți niciodată cablul pentru a transporta, trage sau deconecta scula electrică. Țineți cablul departe de căldură, ulei, margini ascuțite și părți mobile. Cablurile deteriorate sau încurcate cresc riscul de electrocutare.
- Când folosiți o sculă electrică în aer liber, utilizați un prelungitor potrivit pentru uz exterior. Utilizarea unui cablu potrivit pentru uz exterior reduce riscul de electrocutare.
- Dacă funcționarea unei scule electrice într-o locație umedă este inevitabilă, folosiți un dispozitiv protejat cu curent rezidual (RCD). Utilizarea unui RCD reduce riscul de electrocutare.

Siguranța personală

- Fiți atenți, urmăriți ce faceți și folosiți bunul simț atunci când operați o sculă electrică. Nu folosiți o sculă electrică în timp ce sunteți obosit sau sub influența drogurilor, alcoolului sau a medicamentelor. Un moment de neatenție în timpul funcționării sculelor electrice poate duce la vătămări corporale grave.
 - Folosiți echipament individual de protecție. Întotdeauna purtați ochelari de protecție. Echipamentele de protecție, cum ar fi masca de praf, încălțăminte de protecție antiderapantă, casca sau protecția auditivă utilizate în condiții adecvate vor reduce vătămrile personale.
 - Preveniți pornirea neintenționată. Asigurați-vă că întrerupătorul este în oprită Off înainte de conectarea la sursa de alimentare și / sau baterie, ridicarea sau transportarea sculei.
- Transportarea sculelor electrice cu degetul pe comutator sau activarea sculelor electrice care au întrerupătorul în poziția On poate duce la accidente.
- Îndepărtați orice cheie de reglare înainte de pornirea sculei electrice. O cheie atașată la o parte rotativă a sculei electrice poate duce la vătămări corporale.
 - Nu vă întindeți excesiv. Mențineți-vă echilibrul în permanență. Aceasta permite un control mai bun al sculei electrice în situații neașteptate.
 - Îmbrăcați-vă corespunzător. Nu purtați haine sau bijuterii largi. Țineți părul, îmbrăcămintea și mănușile departe de părțile mobile. Hainele

largi, bijuteriile sau părul lung pot fi prinse în părțile mobile.

• Dacă sunt prevăzute dispozitive pentru conectarea instalațiilor de extracție și colectare a prafului, asigurați-vă că acestea sunt conectate și utilizate corespunzător. Utilizarea colectării prafului poate reduce pericolele legate de praf.

Utilizarea și îngrijirea sculelor electrice

- Nu forțați scula electrică. Folosiți o sculă adecvată pentru aplicația dvs. Scula corectă va face treaba mai bine și mai în siguranță la rata pentru care a fost proiectată.
- Nu folosiți scula electrică dacă întrerupătorul nu o pornește și nu o oprește. Orice sculă electrică care nu poate fi controlată cu ajutorul întrerupătorului este periculoasă și trebuie reparată.
- Deconectați fișa de la sursa de alimentare și / sau bateria de la scula electrică înainte de a face ajustări, schimbarea accesoriilor sau depozitarea sculelor electrice. Astfel de măsuri de siguranță preventive reduc riscul de a porni accidental scula.
- Depozitați scule electrice cu regim de mers în gol la îndemâna copiilor și nu permiteți persoanelor care nu sunt familiarizate cu scula electrică sau cu aceste instrucțiuni să utilizeze scula electrică. Sculele electrice sunt periculoase în mâinile utilizatorilor neînstruiți.
- Întrețineți sculele electrice. Verificați lipsa de aliniere sau blocarea pieselor mobile, ruperea pieselor și orice alte condiții care pot afecta funcționarea sculei electrice. Dacă este deteriorată, reparați scula înainte de utilizare. Multe accidente sunt cauzate de scule electrice slab întreținute.
- Mențineți instrumentele de tăiere ascuțite și curate. Instrumentele de tăiere corect întreținute cu muchii ascuțite sunt mai puțin susceptibile să se blocheze și sunt mai ușor de controlat.
- Folosiți scula electrică, accesoriile și biții de scule, în conformitate cu aceste instrucțiuni, ținând cont de condițiile de lucru și de lucrările care trebuie efectuate. Utilizarea sculei electrice pentru operațiuni diferite de cele prevăzute poate duce la o situație periculoasă.

Utilizarea și manipularea sculei electrice fără fir

- Încărcați o baterie reîncărcabilă folosind numai încărcătorul recomandat de producător. Încărcătoarele sunt deseori concepute pentru un anumit tip de unitate de baterii reîncărcabile. Există pericolul de incendiu dacă se utilizează alte tipuri de baterii reîncărcabile.
- Numai bateriile reîncărcabile furnizate trebuie utilizate cu o sculă electrică. Utilizarea altor baterii reîncărcabile poate duce la pericol de rănire sau incendiu.
- Când nu sunt utilizate, păstrați unitățile de baterii reîncărcabile departe de agrafe, monede, chei, cuie, șuruburi sau alte obiecte metalice mici care ar putea provoca scurtcircuitarea contactelor. Scurtcircuitul contactelor unei baterii reîncărcabile poate duce la daune datorită supraîncălzirii sau incendiului.
- Lichidele se pot scurge din bateriile reîncărcabile dacă sunt folosite greșit. Dacă se întâmplă acest lucru, evitați contactul cu lichidul. Dacă apare contactul, spălați zona afectată cu apă. Solicitați asistență medicală suplimentară dacă lichidul vă ajunge în ochi. Evacuarea lichidului bateriei poate provoca iritații ale pielii sau arsuri.

Reparațiile

- Asigurați-vă că scula electrică trebuie deservită de o persoană de service calificată care folosește doar piese de schimb identice. Acest lucru va asigura menținerea siguranței sculei electrice.

Avertismente de siguranță pentru fierăstrău circular fără fir

- Fierăstraiele circulare sunt destinate să taie lemn sau produse asemănătoare lemnului, nu pot fi utilizate cu discuri tăietoare abrazive pentru tăierea materialelor feroase, cum ar fi bare, tije, știfturi etc. . Scânteele rezultate în urma tăierii abrazive vor arde protecția inferioară, accesoriul de tăiere și alte părți din plastic.
- Folosiți cleme pentru a sprijini piesa de prelucrat ori de câte ori este posibil. Dacă sprijiniți piesa manual, trebuie să țineți întotdeauna mâna la cel puțin 100 mm de o parte și de alta a lamei. Nu folosiți acest fierăstrău pentru a tăia bucăți prea mici pentru a fi fixate în siguranță sau ținute manual. Dacă mâna dvs. este așezată prea aproape de lama fierăstrăului, există un risc crescut de vătămare din cauza contactului cu lama.
- Piesa de prelucrat trebuie să fie fixată sau ținută atât de rigla de ghidare, cât și de masă. Nu introduceți piesa de prelucrat în lamă sau nu efectuați tăieturi „manual” în niciun fel. Piese de prelucrat nefixate sau în mișcare ar putea fi proiectate la viteze mari, provocând vătămări.
- Împingeți fierăstrăul prin piesa de prelucrat. Nu trageți fierăstrăul prin piesa de prelucrat. Pentru a face o tăietură, ridicați capul fierăstrăului și trageți-l peste piesa de prelucrat fără să o tăiați, porniți motorul, apăsați capul fierăstrăului în jos și împingeți fierăstrăul prin piesa de prelucrat. Tăierea prin tragere poate determina lama de fierăstrău să urce deasupra piesei de prelucrat și să proiecteze violent ansamblul lamei către operator.
- Nu apropiați niciodată mâna de linia de tăiere prevăzută, nici în fața, nici în spatele lamei. Susținerea piesei „cu mâna încrucișată”, adică ținerea piesei la dreapta lamei de fierăstrău cu mâna stângă sau invers este foarte periculoasă.
- Nu vă apropiați de spatele riglei de ghidare cu mână mai aproape de 100 mm de o parte și de alta a lamei de fierăstrău, pentru a îndepărta resturi de lemn sau pentru orice alt motiv în timp ce lama se învârte. Apropierea lamei de fierăstrău rotativ de mână poate să nu fie evidentă și puteți fi grav rănit.
- Verificați piesa de prelucrat înainte de tăiere. Dacă piesa de prelucrat este înclinată sau deformată, prindeți-o cu fața înclinată spre exterior către rigla de ghidare. Asigurați-vă întotdeauna că nu există niciun decalaj între piesa de prelucrat, rigla de ghidare și masă de-a lungul liniei tăieturii. Piese de prelucrat îndoite sau deformate se pot răsuci sau schimba și pot provoca blocarea lamei de fierăstrău în timpul tăierii. Nu trebuie să existe cuie sau obiecte străine în piesa de prelucrat.
- Nu folosiți fierăstrăul până când masa nu este eliberată de unelte, resturi de lemn etc., cu excepția piesei de prelucrat. Micile resturi sau bucăți libere de lemn sau alte obiecte care intră în contact cu lama rotativă pot fi proiectate cu viteză mare.
- Tăiați o singură piesă de prelucrat simultan. Piese de prelucrat multiple nu pot fi fixate corespunzător și se pot bloca în lamă sau se pot mișca în timpul tăierii.
- Asigurați-vă că fierăstrăul circular este montat sau așezat pe o suprafață de lucru fermă și la nivel înainte de utilizare. O suprafață de lucru la nivel și fermă reduce riscul ca fierăstrăul circular să devină instabil.
- Planificați-vă munca. De fiecare dată când schimbați setarea unghiului sau muchiei, asigurați-vă că rigla de ghidare reglabilă este ajustată corect pentru a sprijini piesa și nu va interfera cu lama sau cu sistemul de protecție. Fără a porni scula „ON” și fără o piesă de prelucrat pe masă, deplasați lama fierăstrăului printr-o tăietură simulată completă pentru a vă asigura că nu vor exista interferențe sau pericol de tăiere a riglei de ghidare.
- Asigurați un suport adecvat, cum ar fi extensii de masă, capre de fierăstrău etc. pentru o piesă care este mai lată sau mai lungă decât masa de lucru. Piese de prelucrat mai lungi sau mai late decât masa fierăstrăului circular se pot înclina dacă nu sunt susținute în siguranță. Dacă piesa tăiată sau piesa de prelucrat se înclină, acesta poate ridica protecția inferioară sau poate fi proiectată de lama rotativă.
- Nu folosiți o altă persoană ca un substitut pentru o extensie de masă sau ca suport suplimentar. Suportul instabil pentru piesa de prelucrat poate face ca lama să se blocheze sau piesa de prelucrat să se miște în timpul operațiunii de tăiere care vă trage pe dvs. și pe ajutor dvs. în

lama rotativă.

- Piesa tăiată nu trebuie blocată sau apăsată cu niciun mijloc spre lama de fierăstrău rotativă. Dacă este blocată, adică folosind opritori de lungime, bucata tăiată ar putea fi blocată de lama și proiectată violent.
- Utilizați întotdeauna o clemă sau un dispozitiv conceput pentru a sprijini în mod corespunzător material rotund, cum ar fi tije sau tuburi. Tijele au tendința de a se rostogoli în timp ce sunt tăiate, făcând ca lama să „muște” și să tragă piesa de prelucrat și mâna dvs. înspre lamă.
- Lăsați lama să atingă viteza maximă înainte de a contacta piesa de prelucrat. Acest lucru va reduce riscul de proiectare a piesei.
- Dacă piesa sau lama se blochează, opriți fierăstrăul. Așteptați ca toate părțile mobile să se oprească și deconectați fișa de la sursa de alimentare și / sau scoateți bateria. Apoi lucrați pentru a elibera materialul blocat. Tăierea continuă cu o piesă blocată poate provoca pierderea controlului sau deteriorarea fierăstrăului.
- După terminarea tăierii, eliberați întrerupătorul, țineți capul fierăstrăului în jos și așteptați să se oprească lama înainte de scoaterea piesei tăiate. Apropierea mâinii de lama de tăiere este periculoasă.
- Țineți ferm mânerul atunci când faceți o tăietură incompletă sau când eliberați întrerupătorul înainte ca capul de fierăstrău să fie complet în poziția în jos. Acțiunea de frânare a fierăstrăului poate face ca capul fierăstrăului să fie tras brusc în jos, cauzând un risc de vătămare.
- Păstrați zona de lucru curată. Amestecurile de materiale sunt deosebit de periculoase. Praful metalic ușor poate lua foc sau exploda.
- Nu folosiți lame de fierăstrău tocite, crăpate, îndoite sau deteriorate. Pânzele de fierăstrău neascuțite sau necorespunzătoare produc o tăietură îngustă care provoacă frecare excesivă, blocare și reculul lamei.
- Nu folosiți lame de fierăstrău din oțel de mare viteză (HSS). Astfel de lame de fierăstrău se pot rupe cu ușurință.
- Utilizați întotdeauna lame de fierăstrău cu dimensiunea și forma corectă (diamant versus rotundă) a găurilor arborelui. Lamele de fierăstrău care nu se potrivesc cu componentele hardware de montaj al fierăstrăului vor rula în centru, ceea ce va cauza pierderea controlului.
- Nu înlocuiți laserul integrat cu un laser de alt tip. Un laser care nu este compatibil cu această sculă electrică poate reprezenta un risc pentru persoane.
- Nu scoateți niciodată praful, așchii de lemn etc. din zona de tăiere în timp ce scula electrică funcționează. Ghidați întotdeauna brațul sculei înapoi în poziția neutră și apoi opriți scula electrică.
- Nu atingeți lama fierăstrăului după ce ați lucrat înainte să se răcească. Lama de fierăstrău devine foarte fierbinte în timpul lucrului.
- Nu îndepărtați niciodată semnele de avertizare de pe mașină.



Nu direcționați raza laser către persoane sau animale și nu priviți direct în fasciculul laser sau la reflexia acestuia. Făcând acest lucru ar putea duce la orbire sau ar putea provoca accidente sau deteriorarea ochilor.

- Dacă radiația laser este îndreptată spre ochii dvs., trebuie să închideți ochii și să întoarceți imediat capul de la fascicul.
- Nu faceți modificări la echipamentul laser.

ASAMBLAREA & OPERAREA

ELIBERAREA CAPULUI DE TĂIERE (Fig. 3)

Fierăstrăul circular a fost transportat cu brațul fierăstrăului blocat în poziția în jos. Înainte de utilizare, ridicați capul de tăiere respectând pașii de mai jos:

1. Apăsați ușor mânerul fierăstrăului.
2. Scoateți butonul de eliberare (4) și rotiți-l la 90°, apoi eliberați-l pentru a fi plasat în siguranță pe locaș.
3. Eliberați ușor capul de tăiere și lăsați-l să se ridice în poziția superioară.

MONTAREA PE BANC

Baza fierăstrăului are 4 găuri de montare pentru a facilita montarea pe banc. Atașați fierăstrăul la un banc orizontal, la nivel sau pe o masă de lucru folosind șuruburi (nu sunt prevăzute), prin găurile de fixare din baza fierăstrăului.

REȚINEȚI. Dacă doriți, puteți monta fierăstrăul pe o bucată de placaj de 8 mm sau mai gros, care poate fi apoi fixat pe suportul dvs. de lucru sau mutat pe alte șantiere de lucru și reciclat.

ATENȚIE. Asigurați-vă că suprafața de montaj nu este deformată, deoarece o suprafață neuniformă poate provoca blocare și o tăiere incorectă.

SACUL DE PRAF (FIG.4)

Sacul de praf se potrivește pe portul extractorului. Strângeți cele două plăcuțe metalice de la capătul sacului de extracție a prafului pentru a-i permite să alunece peste portul extractor de praf.

Pentru o funcționare eficientă, goliți sacul de praf atunci când nu este mai mult de jumătate plin.

Acest lucru permite un flux de aer mai bun prin sac. Un sistem de extracție a prafului poate fi, de asemenea, conectat la portul de extracție a prafului pentru o zonă de lucru mai curată și mai sigură.

MONTAREA BAREI DE SUPORT LATERAL (FIG.5)

Două prize (una sau o parte) sunt încorporate în spatele riglei de ghidare a mașinii. Aceste prize sunt pentru poziționarea ansamblului de cleme.

Aliniați bara la prize și împingeți-o, consultați acțiunea 1.

După introducerea completă a barei, fixați șurubul pe masă pentru a bloca bara în poziție. Puneți piesa de prelucrat pentru a fi tăiată pe masa de tăiere, pe rigla de ghidare și în poziția dorită.

Asigurați-vă că clema nu interferează cu traseul lamei sau cu traseul oricărei alte părți a capului de tăiere când este coborâtă.

MONTAREA CLEMEI G (FIG.6)

Așezați clema G pe masă, apoi blocați butonul conform pașilor 1-3 din fig.6.

Înainte de a utiliza clema G, ridicați-o în poziția superioară, apoi puneți piesa pe masă, apoi coborâți clema și rotiți butonul (7) în sensul acelor de ceasornic pentru a fixa piesa de prelucrat.

TĂIEREA MUCHIILOR (FIG.7)

Acest capăt de fierăstrău poate fi înclinat de la -45° la 0° pentru a efectua tăierea muchiilor.

Înainte de tăiere, înclinați capul fierăstrăului în unghiul dorit și blocați capul prin rotirea butonului de blocare a unghiului (12).

TĂIEREA OBLICĂ (FIG.8)

Această masă de fierăstrău poate fi mutată de la -45° la +45° pentru a face tăieturi oblice.

Înainte de a tăia, deplasați masa de fierăstrău în unghiul dorit și blocați butonul de blocare a unghiului (2) pentru a-l strânge.

PORNIREA / OPRIREA (FIG.9)

Acest fierăstrău este echipat cu un comutator cu acțiune dublă de siguranță pentru a evita pornirea neintenționată. Pentru a porni fierăstrăul, rotiți butonul de blocare (30) spre stânga și apăsați declanșatorul comutatorului (19). Fierăstrăul va porni. Dacă nu doriți să operați continuu, trebuie să continuați să apăsați pe declanșator.

Pentru a opri fierăstrăul, eliberați doar declanșatorul.

PORNIREA/OPRIREA LASERULUI (FIG.10)

Acest fierăstrău este echipat cu un laser pentru precizia tăierii. Apăsați butonul (2) pentru a porni laserul și a comuta din nou pentru a opri laserul.

Atenție: nu priviți spre raza laser, altfel vă va răni ochii.

OPERAREA

Realizați o linie de tăiere pe placa de lemn cu un pix și porniți comutatorul laser și faceți ca linia laser să coincidă cu linia de tăiere de pe placă.

Pentru a porni fierăstrăul, apăsați blocarea comutatorului la stânga.

Țineți ferm mânerul de acționare și strângeți declanșatorul comutatorului. Când lama are viteza maximă (aproximativ 2 secunde), coborâți lama prin piesa de prelucrat.

După terminarea tăierii, eliberați declanșatorul și lăsați fierăstrăul să se oprească înainte de a ridica lama din piesa de prelucrat.

Așteptați până când lama se oprește înainte de a scoate piesa de prelucrat.

DEBITAREA

O tăietură transversală se face prin tăierea fibrei piesei de prelucrat. O tăietură transversală la 90° este realizată cu masa de tăiere setată la 0°. Tăierile transversale sunt realizate cu masa setată cu un alt unghi diferit de zero.

Trageți butonul de eliberare și ridicați brațul fierăstrăului la înălțimea sa maximă.

Slăbiți dispozitivul de blocare al fierăstrăului. Rotiți masa fierăstrăului până când indicatorul se aliniază cu unghiul dorit.

Strângeți din nou dispozitivul de blocare al fierăstrăului.

AVERTISMENT. Asigurați-vă că strângeți dispozitivul de blocare al fierăstrăului înainte de a face o tăietură. Nerespectarea acestui lucru poate duce la deplasarea mesei în timpul tăierii și poate provoca vătămări personale grave.

Așezați piesa de prelucrat pe masă cu o margine în siguranță pe rigla de ghidare. Dacă placa este deformată, așezați partea convexă de rigla de ghidare. Dacă partea concavă este așezată pe rigla de ghidare, placa s-ar putea rupe și ar putea bloca lama. Când tăiați bucăți lungi de cherestea, sprijiniți capetele suprapuse ale cherestei cu barele laterale, un suport cu role sau o suprafață de lucru care este la nivel cu masa de fierăstrău.

Folosiți ansamblul de cleme pentru a fixa piesa de prelucrat ori de câte ori este posibil.

Este posibilă scoaterea ansamblului de prindere prin slăbirea blocajului ansamblului de cleme și mutarea acestuia în cealaltă parte a mesei. Asigurați-vă că dispozitivul de blocare al ansamblului de cleme este strâns înainte de a utiliza clema.

Înainte de a porni fierăstrăul, efectuați un ciclu la rece al operațiunii de tăiere pentru a verifica dacă nu există probleme.

Apăsați dispozitivul de blocare al comutatorului spre stânga.

Țineți ferm mânerul de operare și strângeți declanșatorul. Lăsați lama să atingă viteza maximă.

Coborâți încet lama în și prin piesa de prelucrat.

Eliberați declanșatorul și lăsați fierăstrăul să se oprească înainte de a ridica lama din piesa de prelucrat. Așteptați până când lama se oprește înainte de a scoate piesa de prelucrat.

TĂIEREA MUCHIILOR

O tăietură a muchiilor se face prin tăierea prin fibra piesei cu lama înclinată pe rigla de ghidare și masa de tăiere. Masa de tăiere este reglată la poziția de zero grade, iar lama este setată într-un unghi între 0° și 45° la stânga.

Repetăți pașii pentru tăieturi transversale.

Eliberați dispozitivul de blocare a muchiei și mutați brațul fierăstrăului la stânga la unghiul dorit al muchiei (între 0° și 45°)

Strângeți dispozitivul de blocare al muchiei.

AVERTISMENT: Asigurați-vă întotdeauna că dispozitivul de blocare al muchiei este complet strâns înainte de a efectua o tăietură.

TĂIETURA COMPUSĂ ÎN UNGHII

O tăietură compusă în unghi implică utilizarea în același timp a unui unghi de tăiere și a unui unghi al muchiei.

Se folosește la confecționarea ramelor foto, la tăierea modelelor, la confecționarea unor cutii cu laturi înclinate și pentru cadrul acoperișului.

Faceți întotdeauna o tăietură de testare pe o bucată de resturi de lemn înainte de a tăia materialul bun.

Folosiți acțiunea de glisare atunci când tăiați piese de prelucrat largi.

ÎNTREȚINEREA ȘI ÎNGRIJIREA

SCHIMBAREA LAMEI (Fig 11a-11d)

PERICOL: Lama este extrem de ascuțită și trebuie să aveți grijă la manipulare. Nu încercați niciodată să utilizați o lamă mai mare decât capacitatea indicată a fierăstrăului. S-ar putea să intre în contact cu apărătoarele. Nu folosiți niciodată o lamă prea groasă pentru a permite șaipei lamei exterioare să intre în părțile plate de pe arbore.

Aceasta va împiedica șurubul lamei să fixeze corect lama pe ax.

Nu folosiți fierăstrăul pentru a tăia metal sau piese de zidărie.

Asigurați-vă că orice distanțiere și inele axului care pot fi necesare se potrivesc axului și lamei montate.

Asigurați-vă că fișa sursei de alimentare este deconectată din priză.

Pentru a schimba lama, procedați ca mai jos:

1. Ridicați brațul fierăstrăului în poziția cea mai înaltă.
2. Rotiți protecția lamei inferioare (8) în sus.
3. Folosind o șurubelniță manuală pentru a slăbi șurubul capacului lamei (10). Nu îl scoateți complet, ci slăbiți-l doar (fig. 11a)
4. Mutați capacul lamei în poziția în sus și lăsați șurubul lamei să apară. (Fig. 11b)
5. Apăsăți dispozitivul de blocare al arborelui (22) (fig 11c)
6. Folosind o cheie fixă pentru a slăbi șurubul lamei, rotiți-o în sens invers acelor de ceasornic. Rețineți că filetul bolțului este orientat spre stânga. (fig. 11d).
7. Schimbarea unei lame noi și asamblarea prin etapele de mai sus.

ATENȚIE. Pentru a asigura rotirea corectă a lamei, instalați întotdeauna lama cu dinții lamei și săgeata imprimată pe partea laterală a lamei îndreptată în jos.

Direcția de rotație a lamei este, de asemenea, ștampilată cu o săgeată pe protecția lamei superioare.

ÎNTREȚINEREA



Asigurați-vă că mașina nu este sub tensiune atunci când efectuați lucrări de întreținere a motorului. Curățați regulat carcasa mașinii cu o cârpă moale, de preferință după fiecare utilizare. Păstrați fanțele de ventilație libere de praf și murdărie. Dacă murdăria nu se elimină, folosiți o cârpă moale umezită cu apă cu detergent. Nu folosiți niciodată solvenți precum benzină, alcool, amoniac, etc. Acești solvenți pot deteriora componentele din plastic.

Mașina nu necesită lubrifiere suplimentară. Dacă apare o defecțiune, de ex. după uzura unei piese, vă rugăm să contactați service-ul dealerului local.

PROTEJAREA MEDIULUI

Pentru a preveni deteriorarea mașinii în timpul transportului, aceasta este livrată într-un ambalaj rezistent. Majoritatea materialelor de ambalare pot fi reciclate. Duceți aceste materiale la locurile de reciclare corespunzătoare. Duceți-vă mașinile nedorite la distribuitorul local. Aici vor fi eliminate într-un mod sigur pentru mediu.



Bateriile Li-ion pot fi reciclate. Livrați-le la un loc de eliminare a deșeurilor chimice, astfel încât acestea să poată fi reciclate sau eliminate într-un mod ecologic.

Aparatele electrice aruncate sunt reciclabile și nu ar trebui eliminate împreună cu deșeurile menajere! Vă rugăm să ne susțineți activ în conservarea resurselor și protejarea mediului prin returnarea acestui aparat în centrele de colectare (dacă este disponibil).

DECLARAȚIE DE CONFORMITATE

Declarăm pe propria noastră răspundere că acest produs este în conformitate cu următoarele standarde sau documente standardizate: EN62841-1: 2015; EN62841-3-9: 2015 + A11; EN55014-1: 2006 + A1 + A2; EN55014-1: 2017; EN55014-2: 2015, EN61000-3-2: 2014, EN61000-3-11: 2000; în conformitate cu reglementările 2006/42 / EEC, 2014/30 / EEC.

Zgomot / VIBRAȚIE Măsurat în conformitate cu EN62841, nivelul de presiune acustică al acestei scule este <100dB (A), iar nivelul de putere acustică <113dB (A) (abatere standard: 3 dB). Și vibrația <2.382m/s².

Descriere detaliată pentru MST14-210

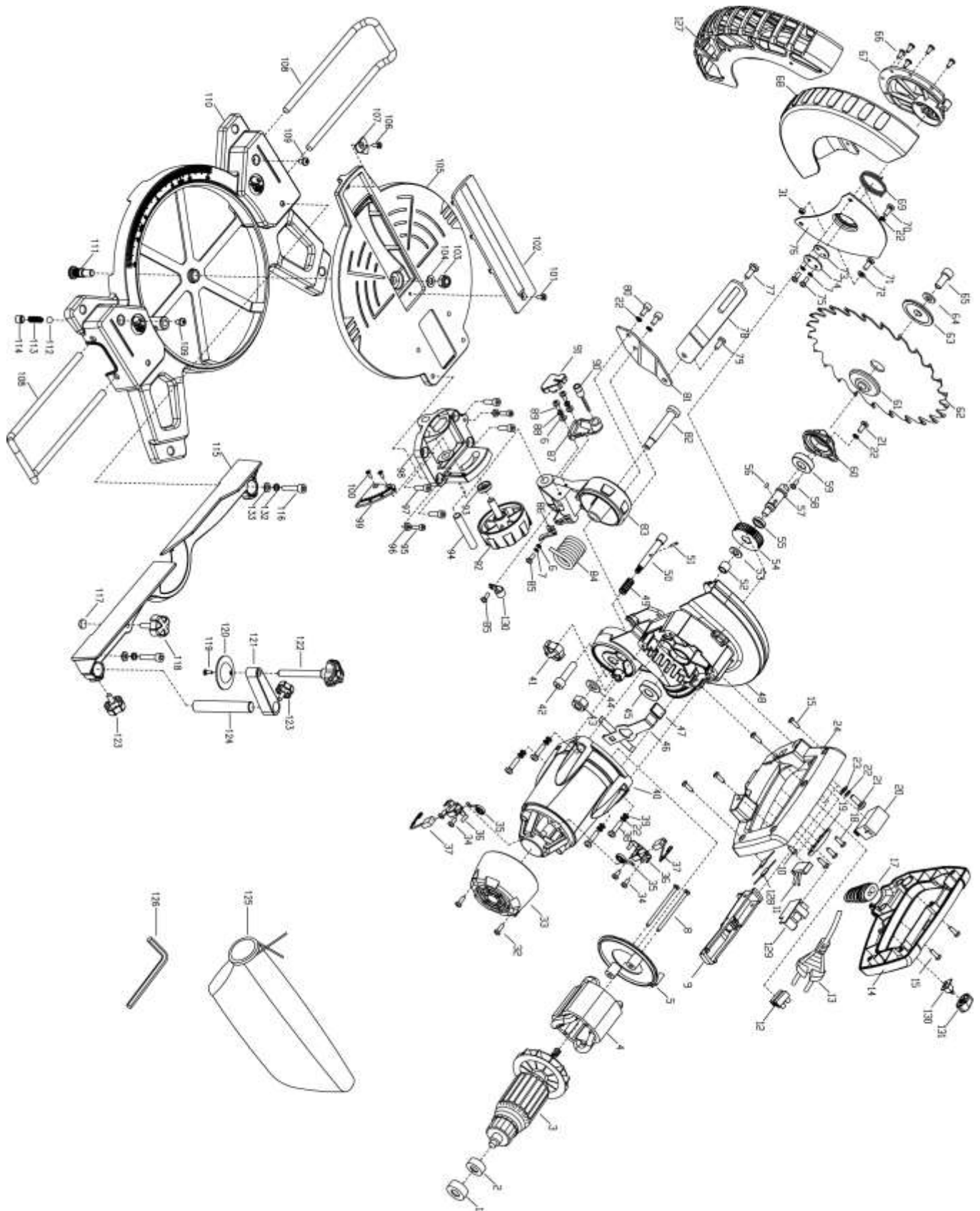

Piese de schimb pentru MST14-210

Nr.	Denumire piesă	Cant.	Nr.	Denumire piesă	Nr.
1	Protecție de cauciuc	1	76	Placă de protecție mobilă	1
2	Rulment	1	77	Șurub	1
3	Armătură	1	78	Racord	1
4	Stator	1	79	Nit	1
5	Apărătoare ventilator	1	80	Șurub cu locaș hexagonal	2
6	Șaibă	3	81	Suport racord	1
7	Șaibă cu arc	3	82	Arbore cu pivot	1
8	Șurub	2	83	Blocare pivot	1
9	Declanșator	1	84	Arc mare de torsiune	1
10	Șurub	1	85	Șurub	2
11	Condensator	1	86	Indicator muchie	1
12	Terminal	1	87	Suport laser	1
13	Fișă de alimentare	1	88	Șaibă cu arc	2
14	Mâner superior	1	89	Șurub	2
15	Șurub	6	90	Laser	1
16			91	Capac laser	1
17	Protecție cablu	1	92	Buton muchie	1
18	Șurub	3	93	Șaibă	1
19	Clemă cablu	1	94	Pivot	1
20	Întreprupător	1	95	Șurub cu locaș hexagonal	2
21	Șurub	3	96	Piuliță	2
22	Șaibă cu arc	10	97	Șurub cu locaș hexagonal	4
23	Șaibă	2	98	Dispozitiv de blocare muchie	1
24	Mâner inferior	1	99	Placă muchie	1
32	Șurub	2	100	Șurub cu cap înecat	2
33	Capac motor	1	101	Șurub cu cap inecat	1
34	Șurub	4	102	Accesoriu de tăiere	1
35	Arc perie	2	103	Contrapiuliță	1
36	Suport perie	2	104	Șaibă	1
37	Perie	2	105	Placă turnantă	1
38	Șurub	4	106	Șurub cu cap inecat	1
39	Șaibă	4	107	Indicator	1
40	Carcasă motor	1	108	Pol extensie	2
41	Capac știft de blocare	1	109	Șurub cu locaș hexagonal	2
42	Șurub cu locaș hexagonal	1	110	Bază	1
43	Contrapiuliță	1	111	Bolț cu striații	1
44	Șaibă	1	112	Rolă de declanșare	1
45	Rulment	1	113	Arc de declanșare	1
46	Dispozitiv de blocare arc	1	114	Șurub hex	1
47	Capac dispozitiv de blocare arbore	1	115	Riglă de ghidare	1
48	Protecție fixă	1	116	Șurub cu locaș hexagonal	2
49	Arc știft de blocare	1	117	Frână de nailon	1
50	Știft de blocare	1	118	Buton	1
51	Ax cu bilă	1	119	Șurub	1
52	Manșon PM	1	120	Clemă	1
53	Clemă C	1	121	Braț de suport	1
54	Angrenaj	1	122	Buton piesă de prelucrat	1
55	Șaibă angrenaj	1	123	Buton	2
56	Cheie	1	124	Pol de suport	1

WORCRAFT

PROFESSIONAL

Lista de garanție / Warranty

Numărul de fabricație:	Data vânzării:	Semnătura și ștampila vânzătorului:

Numele clientului (denumirea firmei):	Adresa clientului (sediul firmei):

Clientul prin semnătura sa confirmă, că instalația i-a fost prezentată și explicată, că a fost încunoștințat cu modul de folosire, punerea în funcțiune a mașinii și utilizare, și că instalația i-a fost eliberată (predată) completă.	Semnătura clientului:

Note despre reparații – reparații de garanție

Data primirii reclamației:	Data de sfârșit al reclamației:	Numărul de evidență a reclamației:	Semnătura de reparație garantată (nota despre reparația nexecutată)	Ștampila tehnicianului serviciului:

Condițiile de garanție

- Furnizorul oferă pentru acest produs perioada de garanție menționată în această listă de garanție cu respectarea condițiilor modului de utilizare și depozitare a produsului, corespunzător cu condițiile și normele în vigoare, în sensul indicațiilor de utilizare. Perioada de garanție începe la data vânzării produsului. Garanția pentru baterii este de 12 luni.
- Perioada de garanție prelungită de 5 ani se acordă clienților pentru produsul trecut în tabelul produselor cu garanția prezentată. Ultimul client este consumatorul, în condițiile că produsul nu va fi folosit ca obiect de comerț. Perioada prelungită este condiționată de control reglementar la centre de servicii autorizate ale furnizorului.
- Perioada de garanție se prelungeste cu timpul cât a fost produsul în reparații de garanție. Această condiție este consemnată și în tabelul de reparații garantate. Beneficiarul poate revendica dreptul la asigurarea reparației la unul din centre de servis autorizat conform tabelului anexă „A” – centre de serviciu. Centre de serviciu „B” execută reparații de garanție numai la produsele, care au fost vândute la centrele lor de desfacere. Tabelul centrelor de serviciu este actualizat regulat la vânzători, cât și pe siteul de import: www.strendpro.sk.
- Centrul de servicii este obligat să asigure reparația în termen stabilit de lege. Termenul stabilit de lege pentru rezolvarea reclamației începe cu ziua următoare după data de primire a reclamației de centru de servicii.
- Reparația garantată fără plată poate nu fi revendicată când este vorba despre defecțiuni care au fost produse de folosirea produsului contrar prevederilor din indicațiile de utilizare, manipulare necorespunzătoare, defectarea mecanică curentă, uzura produsă de funcționarea mașinii, din vina deservirii, dezastru nestăvilit, intervenție neîndreptătită în produs, defecțiuni pricinuite de folosirea pieselor necorespunzătoare, carburanților necorespunzători și supraîncărcarea mașinii ca urmare a depășirii continue a limitei superioare de randament. Lucrările de curățire, întreținere curentă, repararea sau reglarea instalației, care poate executată de deservirea și sunt cuprinse în indicații de utilizare, nu fac parte din prevederile garanției.
- Drept uzura curentă a pieselor se consideră uzura principală: a tuturor pieselor rotative și în mișcare, părților de tăiere și capacelor, șuruburilor tăietoare și pironului, curelelor de transmisie, transmisie în lanț, suprafeții de frecare a frânelor și ambreaj, dezenul anvelopelor și piesele de întreținere curentă cum sunt: filtre de aer, hidraulice și de ulei, lumânări de aprindere, rezervoare de ulei și de răcire.
- Din garanția prelungită sunt scoase părțile mașinilor și instalației pentru care producătorul concret al acestor piese acordă garanția mai scurtă decât furnizorul pentru fiecare product în care sunt montate. Din această categorie fac parte: acumulatele, becurile și etc.
- Dreptul de aplicare a revendicării rezultat din garanție are proprietarul produsului, dacă face acest lucru cel târziu în ultima zi a perioadei de garanție.
- La rezolvarea reclamațiilor se procedează conform prevederilor corespunzătoare ale Codului comercial și Legii de protecție a consumatorului.
- Controlul de servicii, care constituie condiția garanției prelungite de 5 ani poate fi efectuat numai în centrul de servicii autorizat al furnizorului, în intervale regulate; perioada între două controale nu poate depăși 12 luni. Primul control de servicii trebuie făcut cel târziu 12 luni de la data vânzării produsului. Controlul serviciilor efectuează centrele de servicii în perioada ultimelor trei luni și primelor două luni anului calendaristic. Fiecare control de servicii trebuie înregistrat în această listă de garanție cu introducerea datei controlului, semnătura și ștampila serviciului de control. Prin controlul serviciilor se înțelege controlul mașinii, înlocuirea materialului de umplură și filtrelor conform recomandării producătorului, înlocuire pieselor uzate și defecte, cât și reglarea proprie a mașinii. Randamentul controlului de servicii și materialul folosit se stabilește conform tarifului valabil al centrului de servicii.

La aplicarea reclamației reclamantul este obligat să preînteze pe lângă reclamație produsul complet și curat, documentul de cumpărare sau lista de garanție completată și confirmată. În cazul garanției prelungite înregistrări ale controlului de servicii și documentele de impoyit pentru fiecare control. În cazul neîndeplinirii a vreunei condiții garanției prelungite cuprinse în această listă de garanție, se acorda pentru produs perioada de garanție de 2 ani.

SERVICE ÎN GARANȚIE ȘI POSTGARANȚIE ESTE EFECTUAT DE CĂTRE REPREZENTANTUL AUTORIZAT AL PRODUCĂTORULUI

Reprezentantul împuternicit al producătorului: Slovakia Trend Export-Import s.r.o., Michalovská 87/1414, 073 01 Sobrance

Fax: (056) 652-2329 Tel: 0915 392 687 E-mail: servis@slovakia-trend.sk

Mitre saw

INTENDED USE

The power tool is intended as a stationary machine for making straight cuts in wood with and against the grain. It is possible to cut mitre angles of -45° to $+45^{\circ}$ and bevel angles of 0° to 45° .

The power tool is designed with sufficient capacity for sawing hardwood and softwood.

This power tool is not suitable for sawing aluminium or other non-ferrous metals.

TECHNICAL SPECIFICATIONS

Model	MST14-210(J1G-ZP-210E-1)	Straight cut at $0^{\circ} \times 0^{\circ}$	120x55mm
Rated voltage	230-240V~ 50Hz	Mitre cut at $45^{\circ} \times 0^{\circ}$	120x30mm
No-load speed	5000 /min	Bevel cut at $0 \times 45^{\circ}$	83 x 55mm
Blade size	$\varnothing 210\text{mm} \times \varnothing 30\text{mm} \times 24\text{T}$	Combined mitre cut at $45^{\circ} \times 45^{\circ}$	83 x 30mm
Laser type	Class II	Sound Pressure Level	LpA=100 dB(A) k=3dB(A)
Angle of mitre table	$-45^{\circ} / 0^{\circ} / +45^{\circ}$	Sound Power Level	LwA=113dB(A) K=3dB(A)
Bevel cutting angles	45° to the left	Vibration Level	ah=2.382m/s ² , K=1.5m/s ²











NOISE/VIBRATION INFORMATION

The vibration level given in this information sheet has been measured in accordance with a standardised test given in EN 62841 and may be used to compare one tool with another. It may be used for a preliminary assessment of exposure.

The declared vibration emission level represents the main applications of the tool. However if the tool is used for different applications, with different accessories or insertion tools or is poorly maintained, the vibration emission may differ. This may significantly increase the exposure level over the total working period.

An estimation of the level of exposure to vibration should also take into account the times when the tool is switched off or when it is running but not actually doing the job. This may significantly reduce the exposure level over the total working period. Identify additional safety measures to protect the operator from the effects of vibration such as: maintain the tool and the accessories, keep the hands warm, organisation of work patterns.

EXPLANATION OF SYMBOLS

	Attention!		Pull out mains plug immediately, if the mains cable is damaged, entangled or severed. Always remove the mains plug before working on the device.
	Read the manual.		Wear hearing protection. Exposure to noise can cause hearing loss.
	Wear safety goggles.		Wear a dust mask.
	Keep hands away from the cutting area while the power tool is running. Contact with the saw blade can lead to injuries.		Danger zone Keep hands, fingers and arms away from this area.
	Laser radiation Do not stare into the beam Laser class 2		Electrical appliances must not be disposed of with the domestic waste.

PRODUCT ELEMENTS (Fig 1 & 2)

1	Laser light	10	Blade cover screw	19	Switch trigger
2	Laser light on/off switch	11	Dust bag	20	Mitre lock knob
3	Saw arm	12	Bevel lock	22	Spindle lock
4	Release knob	13	Bevel scale	28	45° Bevel adjustment screw
5	Operating handle	14	Fence	29	0° Bevel adjustment screw
6	Upper fixed blade guard	15	6mm Hex key	30	Lock-off knob
7	"G" Clamp	16	Mitre table	31	Side support bars (x2)
8	Rotating blade guard	17	Mitre scale		
9	Guard retraction arm	18	Table insert		

SAFETY

General Power Tool Safety Warnings

⚠️ WARNING Read all safety warnings and all instructions.

Failure to follow the warnings and instructions may result in electric shock, fire and/or serious injury.

Save all warnings and instructions for future reference.

The term “power tool” in the warnings refers to your mainsoperated (corded) power tool or battery-operated (cordless) power tool.

Work area safety

- Keep work area clean and well lit. Cluttered or dark areas invite accidents.
- Do not operate power tools in explosive atmospheres, such as in the presence of flammable liquids, gases or dust. Power tools create sparks which may ignite the dust or fumes.
- Keep children and bystanders away while operating a power tool. Distractions can cause you to lose control.

Electrical safety

- Power tool plugs must match the outlet. Never modify the plug in any way. Do not use any adapter plugs with earthed (grounded) power tools. Unmodified plugs and matching outlets will reduce risk of electric shock.
- Avoid body contact with earthed or grounded surfaces, such as pipes, radiators, ranges and refrigerators. There is an increased risk of electric shock if your body is earthed or grounded.
- Do not expose power tools to rain or wet conditions. Water entering a power tool will increase the risk of electric shock.
- Do not abuse the cord. Never use the cord for carrying, pulling or unplugging the power tool. Keep cord away from heat, oil, sharp edges and moving parts. Damaged or entangled cords increase the risk of electric shock.
- When operating a power tool outdoors, use an extension cord suitable for outdoor use. Use of a cord suitable for outdoor use reduces the risk of electric shock.
- If operating a power tool in a damp location is unavoidable, use a residual current device (RCD) protected supply. Use of an RCD reduces the risk of electric shock.

Personal safety

- Stay alert, watch what you are doing and use common sense when operating a power tool. Do not use a power tool while you are tired or under the influence of drugs, alcohol or medication. A moment of inattention while operating power tools may result in serious personal injury.
- Use personal protective equipment. Always wear eye protection. Protective equipment such as dust mask, non-skid safety shoes, hard hat, or hearing protection used for appropriate conditions will reduce personal injuries.
- Prevent unintentional starting. Ensure the switch is in the off-position before connecting to power source and/or battery pack, picking up or carrying the tool. Carrying power tools with your finger on the switch or energizing power tools that have the switch on invites accidents.
- Remove any adjusting key or wrench before turning the power tool on. A wrench or a key left attached to a rotating part of the power tool may result in personal injury.
- Do not overreach. Keep proper footing and balance at all times. This enables better control of the power tool in unexpected situations.
- Dress properly. Do not wear loose clothing or jewellery. Keep your hair, clothing and gloves away from moving parts. Loose

clothes, jewellery or long hair can be caught in moving parts.

- If devices are provided for the connection of dust extraction and collection facilities, ensure these are connected and properly used. Use of dust collection can reduce dust-related hazards.

Power tool use and care

- Do not force the power tool. Use the correct power tool for your application. The correct power tool will do the job better and safer at the rate for which it was designed.
- Do not use the power tool if the switch does not turn it on and off. Any power tool that cannot be controlled with the switch is dangerous and must be repaired.
- Disconnect the plug from the power source and/or the battery pack from the power tool before making any adjustments, changing accessories, or storing power tools. Such preventive safety measures reduce the risk of starting the power tool accidentally.
- Store idle power tools out of the reach of children and do not allow persons unfamiliar with the power tool or these instructions to operate the power tool. Power tools are dangerous in the hands of untrained users.
- Maintain power tools. Check for misalignment or binding of moving parts, breakage of parts and any other condition that may affect the power tool's operation. If damaged, have the power tool repaired before use. Many accidents are caused by poorly maintained power tools.
- Keep cutting tools sharp and clean. Properly maintained cutting tools with sharp cutting edges are less likely to bind and are easier to control.
- Use the power tool, accessories and tool bits etc. in accordance with these instructions, taking into account the working conditions and the work to be performed. Use of the power tool for operations different from those intended could result in a hazardous situation.

Use and handling of the cordless electrical power tool

- a) Charge a rechargeable battery unit using only the charger recommended by the manufacturer. Chargers are often designed for a particular type of rechargeable battery unit. There is the danger of fire if other types of rechargeable battery units are used.
- b) Only the rechargeable battery units supplied are to be used with an electrical power tool. The use of other rechargeable battery units may lead to the danger of injury or fire.
- c) When they are not being used, store rechargeable battery units away from paperclips, coins, keys, nails, screws or other small metal objects that could cause the contacts to be bridged. Short-circuiting the contacts of a rechargeable battery unit may result in heat damage or fire.
- d) Fluids may leak out of rechargeable battery units if they are misused. If this happens, avoid contact with the fluid. If contact occurs, flush the affected area with water. Seek additional medical help if any of the fluid gets into your eyes. Escaping battery fluid may cause skin irritation or burns.

Service

- Have your power tool serviced by a qualified repair person using only identical replacement parts. This will ensure that the safety of the power tool is maintained.

Safety Warnings for Cordless mitre saw

- **Mitre saws are intended to cut wood or wood-like products, they cannot be used with abrasive cut-off wheels for cutting ferrous material such as bars, rods, studs, etc.** Abrasive dust causes moving parts such as the lower guard to jam. Sparks from abrasive cutting will burn the lower guard, the kerf insert and other plastic parts.
- **Use clamps to support the workpiece whenever possible. If supporting the workpiece by hand, you must always keep your hand at least 100 mm from either side of the saw blade. Do not use this saw to cut pieces that are too small to be securely clamped or held by hand.** If your hand is placed too close to the saw blade, there is an increased risk of injury from blade contact.
- **The workpiece must be stationary and clamped or held against both the fence and the table. Do not feed the workpiece into the blade or cut “freehand” in any way.** Unrestrained or moving workpieces could be thrown at high speeds, causing injury.
- **Push the saw through the workpiece. Do not pull the saw through the workpiece. To make a cut, raise the saw head and pull it out over the workpiece without cutting, start the motor, press the saw head down and push the saw through the workpiece.** Cutting on the pull stroke is likely to cause the saw blade to climb on top of the workpiece and violently throw the blade assembly towards the operator.
- **Never cross your hand over the intended line of cutting either in front or behind the saw blade.** Supporting the workpiece “cross handed” i.e. holding the workpiece to the right of the saw blade with your left hand or vice versa is very dangerous.
- **Do not reach behind the fence with either hand closer than 100 mm from either side of the saw blade, to remove wood scraps, or for any other reason while the blade is spinning.** The proximity of the spinning saw blade to your hand may not be obvious and you may be seriously injured.
- **Inspect your workpiece before cutting. If the workpiece is bowed or warped, clamp it with the outside bowed face toward the fence. Always make certain that there is no gap between the workpiece, fence and table along the line of the cut.** Bent or warped workpieces can twist or shift and may cause binding on the spinning saw blade while cutting. There should be no nails or foreign objects in the workpiece.
- **Do not use the saw until the table is clear of all tools, wood scraps, etc., except for the workpiece.** Small debris or loose pieces of wood or other objects that contact the revolving blade can be thrown with high speed.
- **Cut only one workpiece at a time.** Stacked multiple workpieces cannot be adequately clamped or braced and may bind on the blade or shift during cutting.
- **Ensure the mitre saw is mounted or placed on a level, firm work surface before use.** A level and firm work surface reduces the risk of the mitre saw becoming unstable.
- **Plan your work. Every time you change the bevel or mitre angle setting, make sure the adjustable fence is set correctly to support the workpiece and will not interfere with the blade or the guarding system.** Without turning the tool “ON” and with no workpiece on the table, move the saw blade through a complete simulated cut to assure there will be no interference or danger of cutting the fence.
- **Provide adequate support such as table extensions, saw horses, etc. for a workpiece that is wider or longer than the table top.** Workpieces longer or wider than the mitre saw table can tip if not securely supported. If the cut-off piece or workpiece tips, it can lift the lower guard or be thrown by the spinning blade.
- **Do not use another person as a substitute for a table extension or as additional support.** Unstable support for the workpiece can cause the blade to bind or the workpiece to shift during the cutting operation pulling you and the helper into the

spinning blade.

- **The cut-off piece must not be jammed or pressed by any means against the spinning saw blade.** If confined, i.e. using length stops, the cut-off piece could get wedged against the blade and thrown violently.
- **Always use a clamp or a fixture designed to properly support round material such as rods or tubing.** Rods have a tendency to roll while being cut, causing the blade to “bite” and pull the work with your hand into the blade.
- **Let the blade reach full speed before contacting the workpiece.** This will reduce the risk of the workpiece being thrown.
- **If the workpiece or blade becomes jammed, turn the mitre saw off. Wait for all moving parts to stop and disconnect the plug from the power source and/or remove the battery pack. Then work to free the jammed material.** Continued sawing with a jammed workpiece could cause loss of control or damage to the mitre saw.
- **After finishing the cut, release the switch, hold the saw head down and wait for the blade to stop before removing the cut-off piece.** Reaching with your hand near the coasting blade is dangerous.
- **Hold the handle firmly when making an incomplete cut or when releasing the switch before the saw head is completely in the down position.** The braking action of the saw may cause the saw head to be suddenly pulled downward, causing a risk of injury.
- **Keep your work area clean.** Material mixtures are particularly hazardous. Light metal dust may catch fire or explode.
- **Do not use dull, cracked, bent or damaged saw blades. Unsharpened or improperly set saw blades produce narrow kerf causing excessive friction, blade binding and kickback.**
- **Do not use saw blades made from high speed steel (HSS).** Such saw blades can easily break.
- **Always use saw blades with correct size and shape (diamond versus round) of arbour holes.** Saw blades that do not match the mounting hardware of the saw will run off-centre, causing loss of control.
- **Do not replace the integrated laser with a laser of another type.** A laser that is not compatible with this power tool could pose a risk to persons.
- **Never remove cuttings, wood chips, etc. from the cutting area while the power tool is running.** Always guide the tool arm back to the neutral position first and then switch the power tool off.
- **Do not touch the saw blade after working before it has cooled.** The saw blade becomes very hot while working.
- **Never make warning signs on the machine unrecognisable.**



Do not direct the laser beam at persons or animals and do not look directly into the laser beam or at its reflection. Doing so could lead to blindness, or could cause accidents or damage to the eyes.

- **If laser radiation hits your eye, you must close your eyes and immediately turn your head away from the beam.**
- **Do not make any modifications to the laser equipment.**

ASSEMBLY & OPERATION

RELEASE CUTTING HEAD (Fig. 3)

The mitre saw was transported with the saw arm locked in the down position. Before using, raise the cutting head firstly by below steps:

1. Press down the saw handle gently.
2. Pull out the release knob (4) and turn 90°, then release it to securely placed on the recess.
3. Slightly release the cutting head and let it raise to the top position.

BENCH MOUNTING

The saw base has 4 mounting holes to facilitate bench mounting. Attach the saw to a level, horizontal bench or work table using bolts (not supplied) through the fixing holes in the saw base.

NOTE. If desired, you can mount the saw to a piece of 8 mm or thicker plywood which can then be clamped to your work support or moved to other job sites and re-clamped.

CAUTION. Make sure that the mounting surface is not warped as an uneven surface can cause binding and inaccurate sawing.

DUST BAG (FIG.4)

The dust bag fits onto the dust extractor port. Squeeze the two metal tabs on the end of the dust extraction bag to allow it to slide over the dust extractor port.

For efficient operation, empty the dust bag when it is no more than half full.

This allows better airflow through the bag. A dust extraction system may also be connected to the dust extraction port for a cleaner and safer work area.

FITTING THE SIDE SUPPORT BAR (FIG.5)

Two sockets (one either side) are incorporated into the rear of the machine's fence. These sockets are for positioning the Clamp Assembly.

Align the bar to the sockets and pushed into, see action 1.

After the bar completely insert, fasten the bolt on the table to lock the bar in position.

Place the workpiece to be cut onto the saw table, against the fence and in the desired position.

Ensure that the Clamp does not interfere with the path of the blade, or with the path of any other part of the cutting head as it is lowered.

MOUNTING THE G CLAMP (FIG.6)

Put the G clamp onto the table, then lock the knob according to the step 1-3 according to fig.6.

Before using G clamp, raise it to the top position, then put the workpiece onto the table, then lower down the clamp and turn the knob (7) clockwise to secure the workpiece.

BEVEL CUT (FIG.7)

This saw head can be tilted from -45° to 0° to make the bevel cut.

Before cutting, tilting the saw head to the desired angle and lock the head by turning the bevel locking knob (12).

MITRE CUT (FIG.8)

This saw table can be moved from -45° to +45° to make the mitre cut.

Before cutting, moving the saw table to the desired angle and lock the mitre lock knob (2) to tighten it.

SWITCHING ON / OFF (FIG.9)

This saw equipped with a safety dual action switch to avoid unintentional starting.

To start the saw, move the lock-off knob (30) to the left and press switch trigger (19). The saw will start. If you want to continuously work, you need to keep pressing the trigger.

To stop the saw, just release the switch trigger.

SWITCHING ON / OFF THE LASER (FIG.10)

This saw equipped with a laser to make the cutting accuracy.

Press the knob (2) to switching on the laser, and switching again to off the laser.

Caution: Do not stare the laser beam, otherwise it will hurt your eyes.

OPERATION

Make a cutting line on the wood board by pen, and turn the laser switch on and make the laser line coincidence with the cutting line on the board.

To turn the saw on press the switch lock to the left.

Hold the operating handle firmly and squeeze the switch trigger.

When the blade is at its maximum speed (approximately 2 seconds), lower the blade through the workpiece.

After completing the cut, release the switch trigger and allow the saw blade to stop rotating before raising the blade out of the workpiece. Wait until the blade stops before removing the workpiece.

CHOP CUTTING

A crosscut is made by cutting across the grain of the workpiece. A 90° crosscut is made with the mitre table set at 0°. Mitre crosscuts are made with the table set at some angle other than zero.

Pull on the release knob and lift the saw arm to its full height.

Loosen the mitre lock. Rotate the mitre table until the pointer aligns with the desired angle. Retighten the mitre lock.

WARNING. Be sure to tighten the mitre lock before making a cut. Failure to do so could result in the table moving during the cut and cause serious personal injury.

Place the workpiece flat on the table with one edge securely against the fence. If the board is warped, place the convex side against the fence. If the concave side is placed against the fence, the board could break and jam the blade.

When cutting long pieces of timber, support the overhanging ends of the timber with the side bars, a roller stand or a work surface that is level with the saw table.

Use the clamp assembly to secure the workpiece wherever possible.

It is possible to remove the clamp assembly by loosening the clamp assembly lock and moving it to the other side of the table. Make sure the clamp assembly lock is tight before using the clamp. Before turning on the saw, perform a dry run of the cutting operation to check that there are no problems.

Press the switch lock to the left. Hold the operating handle firmly and squeeze the switch trigger. Allow the blade to reach maximum speed.

Slowly lower the blade into and through the workpiece.

Release the switch trigger and allow the saw blade to stop rotating before raising the blade out of the workpiece.

Wait until the blade stops before removing the workpiece.

BEVEL CUT

A bevel cut is made by cutting across the grain of the workpiece with the blade angled to the fence and mitre table. The mitre table is set at the zero degree position and the blade set at an angle between 0° and 45° to the left.

Repeat the steps for cross-cutting.

Loosen the bevel lock and move the saw arm to the left to

the desired bevel angle (between 0° and 45°).
Tighten the bevel lock.
WARNING: Always ensure that the bevel lock is fully tightened before making a cut.

COMPOUND MITRE CUT

A compound mitre cut involves using a mitre angle and a bevel angle at the same time.
It is used in making picture frames, to cut mouldings, making boxes with sloping sides and for roof framing.
Always make a test cut on a piece of scrap wood before cutting into the good material.
Use the slide action when cutting wide workpieces.

MAINTENANCE & CARE

CHANGING A BLADE (Fig 11a-11d)

DANGER: The blade is extremely sharp and care must be observed when handling. Never try to use a blade larger than the stated capacity of the saw. It might come into contact with the blade guards. Never use a blade that is too thick to allow the outer blade washer to engage with the flats on the spindle.
It will prevent the blade bolt from properly securing the blade on the spindle.
Do not use the saw to cut metal or masonry.

Ensure that any spacers and spindle rings that may be required suit the spindle and the blade fitted.
Make sure that the power source plug is removed from the socket.

To changing the blade, as as below steps:

1. Raise the saw arm to its highest position.
2. Rotate the lower blade guard (8) up.
3. Using a hand screwdriver to loosen the blade cover screw(10). Do not completely take off, just loosen.(fig 11a)
4. Move the blade cover to the up position and let the blade bolt appear.(fig 11b)
5. Press down the spindle lock (22) (fig 11c)
6. Using the hex wrench to loosen the blade bolt by turn anti-clockwise. Please note the bolt thread is a left-hand screw.(fig.11d).
7. Changing a new blade and assemble by above steps.

CAUTION. To ensure correct blade rotation, always install the blade with the blade teeth and the arrow printed on the side of the blade pointing down.
The direction of blade rotation is also stamped with an arrow on the upper blade guard.

MAINTENANCE



Make sure that the machine is not live when carrying out maintenance work on the motor. Regularly clean the machine housing with a soft cloth, preferably after each use. Keep the ventilation slots free from dust and dirt. If the dirt does not come off use a soft cloth moistened with soapy water. Never use solvents such as petrol, alcohol, ammonia water, etc. These solvents may damage the plastic parts.

The machine requires no additional lubrication. If a fault occur, e.g. after wear of a part, please contact your local dealer's service.

ENVIRONMENT PROTECTION

In order to prevent the machine from damage during transport, it is delivered in a sturdy packaging. Most of the packaging materials can be recycled. Take these materials to the appropriate recycling locations. Take your unwanted machines to your local dealer. Here they will be disposed of in an environmentally safe way.

Li-ion batteries can be recycled. Deliver them to a disposal site for chemical waste so that they can be recycled or disposed of in an environmentally friendly manner.



Discarded electric appliances are recyclable and should not be discarded in the domestic waste! Please actively support us in conserving resources and protecting the environment by returning this appliance to the collection centres (if available).

DECLARATION OF CONFORMITY

We declare under our sole responsibility that this product is in conformity with the following standards or standardized documents: EN62841-1:2015; EN62841-3-9:2015+A11; EN55014-1:2006+A1+A2; EN55014-1:2017; EN55014-2:2015, EN61000-3-2:2014, EN61000-3-11:2000; in accordance with the regulations 2006/42/EEC, 2014/30/EEC.

NOISE/VIBRATION Measured in accordance with EN62841 the sound pressure level of this tool is <100dB(A) and the sound power level is <113dB(A) (standard deviation: 3 dB). And vibration <2.382m/s².

 **Deutsch**

Gehrungssäge

BESTIMMUNGSGEMÄßER GEBRAUCH

Das Elektrowerkzeug ist als stationäre Maschine für gerade Schnitte in Holz mit und gegen die Maserung vorgesehen. Es können Gehrungswinkel von -45° bis +45° und Gehrungswinkel von 0° bis 45° geschritten werden.

Das Elektrowerkzeug ist für das Sägen von Hart- und Weichholz ausgelegt.

Dieses Elektrowerkzeug ist nicht zum Sägen von Aluminium oder anderen Nichteisenmetallen geeignet.

TECHNISCHE DATEN

Modell	MST14-210(J1G-ZP-210E-1)	Gerader Schnitt bei 0° x 0°	120x55mm
Nennspannung	230-240V~ 50Hz	Gehrungsschnitt bei 45° x 0°	120x30mm
Leerlaufdrehzahl	5000 /min	Schrägschnitt bei 0° x 45°	83 x 55mm
Klingengröße	Ø210mmxØ30mmx24T	Kombinierter Gehrungsschnitt bei 45° x 45°	83 x 30mm
Lasertyp	Class II	Schalldruckpegel	LpA=100 dB(A) k=3 dB(A)
Mittre Tischwinkel	-45° /0° / +45°	Schallleistungspegel	LwA=113dB(A) K=3dB(A)

Kegelschnittwinkel	45° to the left	Vibrationspegel	ah=2.382m/s ² , K=1.5m/s ²
--------------------	-----------------	-----------------	--

GERAUSCH-/VIBRATIONSINFORMATION

Der in diesen Anweisungen angegebene Schwingungspegel ist entsprechend einem in EN 62841 genormten Messverfahren gemessen worden und kann für den Vergleich von Elektrowerkzeugen miteinander verwendet werden. Er eignet sich auch für eine vorläufige Einschätzung der Schwingungsbelastung. Der angegebene Schwingungspegel repräsentiert die hauptsächlichen Anwendungen des Elektrowerkzeugs. Wenn allerdings das Elektrowerkzeug für andere Anwendungen, mit unterschiedlichen Zubehören, mit abweichenden Einsatzwerkzeugen oder ungenügender Wartung eingesetzt wird, kann der Schwingungspegel abweichen. Dies kann die Schwingungsbelastung über den gesamten Arbeitszeitraum deutlich erhöhen.

Für eine genaue Abschätzung der Schwingungsbelastung sollten auch die Zeiten berücksichtigt werden, in denen das Gerät abgeschaltet ist oder zwar läuft, aber nicht tatsächlich im Einsatz ist. Dies kann die Schwingungsbelastung über den gesamten Arbeitszeitraum deutlich reduzieren.

Legen Sie zusätzliche Sicherheitsmaßnahmen zum Schutz des Bedieners vor der Wirkung von Schwingungen fest wie zum Beispiel: Wartung von Elektrowerkzeug und Einsatzwerkzeugen, Warmhalten der Hände, Organisation der Arbeitsabläufe.

ERLÄUTERUNG DER BILDSYMBOLE

	Beachtung!		Ziehen Sie sofort den Netzstecker, wenn das Netzkabel beschädigt, verwickelt oder abgetrennt ist. Ziehen Sie immer den Netzstecker, bevor Sie am Gerät arbeiten.
	Lesen Sie das Handbuch.		Wear hearing protection. Exposure to noise can cause hearing loss.
	Tragen Sie eine Schutzbrille.		Wear a dust mask.
	Halten Sie Ihre Hände vom Schneidbereich fern, während das Elektrowerkzeug läuft. Kontakt mit dem Sägeblatt kann zu Verletzungen führen.		Danger zone Keep hands, fingers and arms away from this area.
	Laserstrahlung Blicken Sie nicht in den Strahl Laserklasse 2		Electrical appliances must not be disposed of with the domestic waste.

WERKZEUG-ELEMENTE (Abb. 1 & 2)

1	Lazer ışığı	10	Klingenabdeckschraube	19	Anahtarı tetik
2	Lazer ışığı açma / kapama	11	Toz torbası	20	Gönye kilit düğmesi
3	Testere kolu	12	Konik	22	Mil kilidi
4	Yayın topuzu	13	Konik ölçęđi	28	45 ° Konik ayar vidasını kilidi
5	İşletim sap	14	Çit	29	0 ° Konik ayar vidası
6	Üst sabit bıçak muhafazası	15	6mm Hex anahtar	30	Serbest bırakma mandalı
7	"G" Kelepçe	16	Gönye tablosu	31	Yan destek çubukları (x2)
8	bıçak, nöbetçiye	17	Gönye ölçęđi		
9	Guard geri çekme kolu	18	Tablo ekleme geçiş üzerinde		

SICHERHEIT

Allgemeine Sicherheitshinweise für Elektrowerkzeuge Lesen Sie alle Sicherheitshinweise und

WARNUNG! Anweisungen. Versäumnisse bei der Einhaltung der Sicherheitshinweise und Anweisungen können elektrischen Schlag, Brand und/oder schwere Verletzungen verursachen. **Bewahren Sie alle Sicherheitshinweise und Anweisungen für die Zukunft auf.**

Der in den Sicherheitshinweisen verwendete Begriff „Elektrowerkzeug“ bezieht sich auf netzbetriebene Elektrowerkzeuge (mit Netzkabel) und auf akkubetriebene Elektrowerkzeuge (ohne Netzkabel).

Arbeitsplatzsicherheit

- Halten Sie Ihren Arbeitsbereich sauber und gut beleuchtet. Unordnung oder unbeleuchtete Arbeitsbereiche können zu Unfällen führen.
- Arbeiten Sie mit dem Elektrowerkzeug nicht in explosionsgefährdeter Umgebung, in der sich brennbare

Flüssigkeiten, Gase oder Staube befinden. Elektrowerkzeuge

erzeugen Funken, die den Staub oder die Dämpfe entzünden können.

- Halten Sie Kinder und andere Personen während der Benutzung des Elektrowerkzeugs fern. Bei Ablenkung können Sie die Kontrolle über das Gerät verlieren.

Elektrische Sicherheit

- Der Anschlussstecker des Elektrowerkzeuges muss in die Steckdose passen. Der Stecker darf in keiner Weise verändert werden. Verwenden Sie keine Adapterstecker gemeinsam mit schutzgeerdeten Elektrowerkzeugen. Unveränderte Stecker und passende Steckdosen verringern das Risiko eines elektrischen Schlages.

- **Vermeiden Sie Körperkontakt mit geerdeten Oberflächen wie von Rohren, Heizungen, Herden und Kuhlschranken.** Es besteht ein erhöhtes Risiko durch elektrischen Schlag, wenn Ihr Körper geerdet ist.
- **Halten Sie Elektrowerkzeuge von Regen oder Nässe fern.** Das Eindringen von Wasser in ein Elektrowerkzeug erhöht das Risiko eines elektrischen Schlages.
- **Zweckentfremden Sie das Kabel nicht, um das Elektrowerkzeug zu tragen, aufzuhängen oder um den Stecker aus der Steckdose zu ziehen. Halten Sie das Kabel fern von Hitze, Öl, scharfen Kanten oder sich bewegenden Gerateteilen.** Beschädigte oder verwickelte Kabel erhöhen das Risiko eines elektrischen Schlages.
- **Wenn Sie mit einem Elektrowerkzeug im Freien arbeiten, verwenden Sie nur Verlängerungskabel, die auch für den Außenbereich geeignet sind.** Die Anwendung eines für den Außenbereich geeigneten Verlängerungskabels verringert das Risiko eines elektrischen Schlages.
- **Wenn der Betrieb des Elektrowerkzeuges in feuchter Umgebung nicht vermeidbar ist, verwenden Sie einen Fehlerstromschutzschalter.** Der Einsatz eines Fehlerstromschutzschalters vermindert das Risiko eines elektrischen Schlages.

Sicherheit von Personen

- **Seien Sie aufmerksam, achten Sie darauf, was Sie tun, und gehen Sie mit Vernunft an die Arbeit mit einem Elektrowerkzeug. Benutzen Sie kein Elektrowerkzeug, wenn Sie müde sind oder unter dem Einfluss von Drogen, Alkohol oder Medikamenten stehen.** Ein Moment der Unachtsamkeit beim Gebrauch des Elektrowerkzeuges kann zu ernsthaften Verletzungen führen.
- **Tragen Sie persönliche Schutzausrüstung und immer eine Schutzbrille.** Das Tragen persönlicher Schutzausrüstung, wie Staubmaske, rutschfeste Sicherheitsschuhe, Schutzhelm oder Gehörschutz, je nach Art und Einsatz des Elektrowerkzeuges, verringert das Risiko von Verletzungen.
- **Vermeiden Sie eine unbeabsichtigte Inbetriebnahme. Vergewissern Sie sich, dass das Elektrowerkzeug ausgeschaltet ist, bevor Sie es an die Stromversorgung und/oder den Akku anschließen, es aufnehmen oder tragen.** Wenn Sie beim Tragen des Elektrowerkzeuges den Finger am Schalter haben oder das Gerät eingeschaltet an die Stromversorgung anschließen, kann dies zu Unfällen führen.
- **Entfernen Sie Einstellwerkzeuge oder Schraubenschlüssel, bevor Sie das Elektrowerkzeug einschalten.** Ein Werkzeug oder Schlüssel, der sich in einem drehenden Gerateteil befindet, kann zu Verletzungen führen.
- **Vermeiden Sie eine abnormale Körperhaltung. Sorgen Sie für einen sicheren Stand und halten Sie jederzeit das Gleichgewicht.** Dadurch können Sie das Elektrowerkzeug in unerwarteten Situationen besser kontrollieren.
- **Tragen Sie geeignete Kleidung. Tragen Sie keine weite Kleidung oder Schmuck. Halten Sie Haare, Kleidung und Handschuhe fern von sich bewegenden Teilen.** Lockere Kleidung, Schmuck oder lange Haare können von sich bewegenden Teilen erfasst werden.
- **Wenn Staubabsaug- und -auffangeinrichtungen montiert werden können, vergewissern Sie sich, dass diese angeschlossen sind und richtig verwendet werden.** Verwendung einer Staubabsaugung kann Gefährdungen durch Staub verringern.

Verwendung und Behandlung des Elektrowerkzeuges

- **Überlasten Sie das Gerät nicht. Verwenden Sie für Ihre Arbeit das dafür bestimmte Elektrowerkzeug.** Mit dem passenden Elektrowerkzeug arbeiten Sie besser und sicherer im angegebenen Leistungsbereich.

- **Benutzen Sie kein Elektrowerkzeug, dessen Schalter defekt ist.** Ein Elektrowerkzeug, das sich nicht mehr ein- oder ausschalten lässt, ist gefährlich und muss repariert werden.
- **Ziehen Sie den Stecker aus der Steckdose und/oder entfernen Sie den Akku, bevor Sie Geräteeinstellungen vornehmen, Zubehorteile wechseln oder das Gerät weglegen.** Diese Vorsichtsmaßnahme verhindert den unbeabsichtigten Start des Elektrowerkzeuges.
- **Bewahren Sie unbenutzte Elektrowerkzeuge außerhalb der Reichweite von Kindern auf. Lassen Sie Personen das Gerät nicht benutzen, die mit diesem nicht vertraut sind oder diese Anweisungen nicht gelesen haben.** Elektrowerkzeuge sind gefährlich, wenn sie von unerfahrenen Personen benutzt werden.
- **Pflegen Sie Elektrowerkzeuge mit Sorgfalt. Kontrollieren Sie, ob bewegliche Teile einwandfrei funktionieren und nicht klemmen, ob Teile gebrochen oder so beschädigt sind, dass die Funktion des Elektrowerkzeuges beeinträchtigt ist. Lassen Sie beschädigte Teile vor dem Einsatz des Gerätes reparieren.** Viele Unfälle haben ihre Ursache in schlecht gewarteten Elektrowerkzeugen.
- **Halten Sie Schneidwerkzeuge scharf und sauber.** Sorgfältig gepflegte Schneidwerkzeuge mit scharfen Schneidkanten verklemmen sich weniger und sind leichter zu führen.
- **Verwenden Sie Elektrowerkzeug, Zubehör, Einsatzwerkzeuge usw. entsprechend diesen Anweisungen. Berücksichtigen Sie dabei die Arbeitsbedingungen und die auszuführende Tätigkeit.** Der Gebrauch von Elektrowerkzeugen für andere als die vorgesehenen Anwendungen kann zu gefährlichen Situationen führen.

Verwendung und Behandlung des Akkuwerkzeuges

- Laden Sie die Akkus nur in Ladegeräten auf, die vom Hersteller empfohlen werden. Für ein Ladegerät, das für eine bestimmte Art von Akkus geeignet ist, besteht Brandgefahr, wenn es mit anderen Akkus verwendet wird.
- Verwenden Sie nur die dafür vorgesehenen Akkus in den Elektrowerkzeugen. Der Gebrauch von anderen Akkus kann zu Verletzungen und Brandgefahr führen.
- Halten Sie den nicht benutzten Akku fern von Büroklammern, Münzen, Schlüsseln, Nägeln, Schrauben oder anderen kleinen Metallgegenständen, die eine Überbrückung der Kontakte verursachen könnten. Ein Kurzschluss zwischen den Akkukontakten kann Verbrennungen oder Feuer zur Folge haben.
- Bei falscher Anwendung kann Flüssigkeit aus dem Akku austreten. Vermeiden Sie den Kontakt damit. Bei zufälligem Kontakt mit Wasser abspülen. Wenn die Flüssigkeit in die Augen kommt, nehmen Sie zusätzlich ärztliche Hilfe in Anspruch. Austretende Akkufflüssigkeit kann zu Hautreizungen oder Verbrennungen führen.

Service

- **Lassen Sie Ihr Elektrowerkzeug nur von qualifiziertem Fachpersonal und nur mit Original-Ersatzteilen reparieren.** Damit wird sichergestellt, dass die Sicherheit des Elektrowerkzeuges erhalten bleibt.

Sicherheitshinweise für Gehrungskappsägen

- **Gehrungskappsägen sind zum Schneiden von Holz oder holzartigen Produkten vorgesehen, sie können**

nicht zum Schneiden von Eisenwerkstoffen wie Stäben, Stangen, Schrauben usw. verwendet werden. Abrasiver Staub führt zum Blockieren von beweglichen Teilen wie der unteren Schutzhaube. Schneidfunken verbrennen die untere Schutzhaube, die Einlegeplatte und andere Kunststoffteile.

• **Fixieren Sie das Werkstück nach Möglichkeit mit Zwingen. Wenn Sie das Werkstück mit der Hand festhalten, müssen Sie Ihre Hand immer mindestens 100 mm von jeder Seite des Sägeblatts entfernt halten. Verwenden Sie diese Säge nicht zum Schneiden von Stücken, die zu klein sind, um sie einzuspannen oder mit der Hand zu halten.** Wenn Ihre Hand zu nahe am Sägeblatt ist, besteht ein erhöhtes Verletzungsrisiko durch Kontakt mit dem Sägeblatt.

• **Das Werkstück muss unbeweglich sein und entweder festgespannt oder gegen den Anschlag und den Tisch gedrückt werden. Schieben Sie das Werkstück nicht in das Sägeblatt, und schneiden Sie nie „freihändig“.** Lose oder sich bewegendes Werkstücke könnten mit hoher Geschwindigkeit herausgeschleudert werden und zu Verletzungen führen.

• **Schieben Sie die Säge durch das Werkstück. Vermeiden Sie es, die Säge durch das Werkstück zu ziehen. Für einen Schnitt heben Sie den Sägekopf und ziehen ihn über das Werkstück, ohne zu schneiden. Dann schalten Sie den Motor ein, schwenken den Sägekopf nach unten und drücken die Säge durch das Werkstück.** Bei ziehendem Schnitt besteht die Gefahr, dass das Sägeblatt am Werkstück aufsteigt und die Sägeblatteinheit dem Bediener gewaltsam entgegen geschleudert wird.

• **Kreuzen Sie nie die Hand über die vorgesehene Schnittlinie, weder vor noch hinter dem Sägeblatt.** Abstützen des Werkstücks „mit gekreuzten Händen“, d.h. Halten des Werkstücks rechts neben dem Sägeblatt mit der linken Hand oder umgekehrt, ist sehr gefährlich.

• **Greifen Sie bei rotierendem Sägeblatt nicht hinter den Anschlag. Unterschreiten Sie nie einen Sicherheitsabstand von 100mm zwischen Hand und rotierendem Sägeblatt (gilt auf beiden Seiten des Sägeblatts, z.B. beim Entfernen von Holzabfällen).** Die Nähe des rotierenden Sägeblatts zu Ihrer Hand ist möglicherweise nicht erkennbar, und Sie können schwer verletzt werden.

• **Prüfen Sie das Werkstück vor dem Schneiden. Wenn das Werkstück gebogen oder verzogen ist, spannen Sie es mit der nach außen gekrümmten Seite zum Anschlag. Stellen Sie immer sicher, dass entlang der Schnittlinie kein Spalt zwischen Werkstück, Anschlag und Tisch ist.** Gebogene oder verzogene Werkstücke können sich verdrehen oder verlagern und ein Klemmen des rotierenden Sägeblatts beim Schneiden verursachen. Es dürfen keine Nägel oder Fremdkörper im Werkstück sein.

• **Verwenden Sie die Säge erst, wenn der Tisch frei von Werkzeugen, Holzabfällen usw. ist; nur das Werkstück darf sich auf dem Tisch befinden.** Kleine Abfälle, lose Holzstücke oder andere Gegenstände, die mit dem rotierenden Blatt in Berührung kommen, können mit hoher Geschwindigkeit weggeschleudert werden.

• **Schneiden Sie jeweils nur ein Werkstück.** Mehrfach gestapelte Werkstücke lassen sich nicht angemessen spannen oder festhalten und können beim Sägen ein Klemmen des Blatts verursachen oder verrutschen.

• **Sorgen Sie dafür, dass die Gehrungskappsäge vor Gebrauch auf einer ebenen, festen Arbeitsfläche steht.** Eine ebene und feste Arbeitsfläche verringert die Gefahr, dass die Gehrungskappsäge instabil wird.

• **Planen Sie Ihre Arbeit. Achten Sie bei jedem Verstellen der Sägeblattneigung oder des Gehrungswinkels darauf, dass der verstellbare Anschlag richtig justiert ist und das Werkstück abstützt, ohne mit dem Blatt oder der Schutzhaube in Berührung zu kommen.** Ohne die Maschine einzuschalten und ohne Werkstück auf dem Tisch ist eine

vollständige Schnittbewegung des Sägeblatts zu simulieren, um sicherzustellen, dass es nicht zu Behinderungen oder der Gefahr des Schneidens in den Anschlag kommt.

• **Sorgen Sie bei Werkstücken, die breiter oder länger als die Tischoberseite sind, für eine angemessene Abstützung, z.B. durch Tischverlängerungen oder Sägeböcke.** Werkstücke, die länger oder breiter als der Tisch der Gehrungskappsäge sind, können kippen, wenn sie nicht fest abgestützt sind. Wenn ein abgeschnittenes Stück Holz oder das Werkstück kippt, kann es die untere Schutzhaube anheben oder unkontrolliert vom rotierenden Blatt weggeschleudert werden.

• **Ziehen Sie keine anderen Personen als Ersatz für eine Tischverlängerung oder zur zusätzlichen Abstützung heran.** Eine instabile Abstützung des Werkstücks kann zum Klemmen des Blatts führen. Auch kann sich das Werkstück während des Schnitts verschieben und Sie und den Helfer in das rotierende Blatt ziehen.

• **Das abgeschnittene Stück darf nicht gegen das rotierende Sägeblatt gedrückt werden.** Wenn wenig Platz ist, z.B. bei Verwendung von Längsanschlägen, kann sich das abgeschnittene Stück mit dem Blatt verkeilen und gewaltsam weggeschleudert werden.

• **Verwenden Sie immer eine Zwinde oder eine geeignete Vorrichtung, um Rundmaterial wie Stangen oder Rohre ordnungsgemäß abzustützen.** Stangen neigen beim Schneiden zum Wegrollen, wodurch sich das Blatt „festbeißen“ und das Werkstück mit Ihrer Hand in das Blatt gezogen werden kann.

• **Lassen Sie das Blatt die volle Drehzahl erreichen, bevor Sie in das Werkstück schneiden.** Dies verringert das Risiko, dass das Werkstück fortgeschleudert wird.

• **Wenn das Werkstück eingeklemmt wird oder das Blatt blockiert, schalten Sie die Gehrungskappsäge aus. Warten Sie, bis alle beweglichen Teile zum Stillstand gekommen sind, ziehen Sie den Netzstecker und/oder nehmen Sie den Akku heraus. Entfernen Sie anschließend das eingeklemmte Material.** Wenn Sie bei einer solchen Blockierung weitersägen, kann es zum Verlust der Kontrolle oder zu Beschädigungen der Gehrungskappsäge kommen.

• **Lassen Sie nach beendetem Schnitt den Schalter los, halten Sie den Sägekopf unten und warten Sie den Stillstand des Blatts ab, bevor Sie das abgeschnittene Stück entfernen.** Es ist sehr gefährlich, mit der Hand in die Nähe des auslaufenden Blatts zu reichen.

• **Halten Sie den Handgriff gut fest, wenn Sie einen unvollständigen Sägeschnitt ausführen oder wenn Sie den Schalter loslassen, bevor der Sägekopf seine untere Lage erreicht hat.** Durch die Bremswirkung der Säge kann der Sägekopf ruckartig nach unten gezogen werden und dadurch zu einem Verletzungsrisiko führen.

• **Halten Sie Ihren Arbeitsplatz sauber.** Materialmischungen sind besonders gefährlich. Leichtmetallstaub kann brennen oder explodieren.

• **Verwenden Sie keine stumpfen, rissigen, verbogenen oder beschädigten Sägeblätter. Sägeblätter mit stumpfen oder falsch ausgerichteten Zähnen verursachen durch einen zu engen Sägespalt eine erhöhte Reibung, Klemmen des Sägeblattes und Rückschlag.**

• **Verwenden Sie keine Sägeblätter aus hochlegiertem Schnellarbeitsstahl (HSS-Stahl).**

Solche Sägeblätter können leicht brechen.

- **Verwenden Sie immer Sägeblätter in der richtigen Größe und mit passender Aufnahmebohrung (z.B. rautenförmig oder rund).** Sägeblätter, die nicht zu den Montageteilen der Säge passen, laufen unruhig und führen zum Verlust der Kontrolle.
- **Tauschen Sie den eingebauten Laser nicht gegen einen Laser anderen Typs aus.** Von einem nicht zu diesem Elektrowerkzeug passenden Laser können Gefahren für Personen ausgehen.
- **Entfernen Sie niemals Schnittreste, Holzspäne o.ä. aus dem Schnittbereich, während das Elektrowerkzeug läuft.** Führen Sie den Werkzeugarm immer zuerst in die Ruheposition und schalten Sie das Elektrowerkzeug aus.
- **Fassen Sie das Sägeblatt nach dem Arbeiten nicht an, bevor es abgekühlt ist.** Das Sägeblatt wird beim Arbeiten sehr

heiß.

- **Machen Sie Warnschilder am Elektrowerkzeug niemals unkenntlich.**



Richten Sie den Laserstrahl nicht auf Personen oder Tiere und blicken Sie nicht selbst in den direkten oder reflektierten Laserstrahl. Dadurch können Sie Personen blenden, Unfälle verursachen oder das Auge

schädigen.

- **Falls Laserstrahlung ins Auge trifft, sind die Augen bewusst zu schließen und der Kopf sofort aus dem Strahl zu bewegen.**
- **Nehmen Sie keine Änderungen an der Lasereinrichtung vor.**

BEDIENUNG

3 ~ 11d

WARTUNG



Trennen Sie die Maschine vom Netz, wenn Sie am Mechanismus Wartungsarbeiten ausführen müssen. Die Maschinen von sind entworfen, um während einer langen Zeit problemlos und mit minimaler Wartung zu funktionieren. Sie verlängern die Lebensdauer, indem Sie die Maschine regelmäßig reinigen und fachgerecht behandeln. Reinigen Sie das Maschinengehäuse regelmäßig mit einem weichen Tuch, vorzugsweise nach jedem Einsatz. Halten Sie die Lüfterschlitze frei von Staub und Schmutz. Entfernen Sie hartnäckigen Schmutz mit einem weichen Tuch, angefeuchtet mit Seifenwasser. Verwenden Sie keine Lösungsmittel wie Benzin, Alkohol, Ammonia, usw. Derartige Stoffe beschädigen die Kunststoffteile.

Die Maschine braucht keine zusätzliche Schmierung.

Wenden Sie sich in Störungsfällen, z.B. durch Verschleiß eines Teils, an Ihren örtlichen Vertragshändler.

HINWEISE ZUM UMWELTSCHUTZ

Um Transportschäden zu verhindern, wird die Maschine in einer soliden Verpackung geliefert. Die Verpackung besteht weitgehend aus verwertbarem Material. Benutzen Sie also die Möglichkeit zum Recyclen der Verpackung. Bringen Sie bei Ersatz die alten Maschinen zu Ihren örtlichen WORLD-PRO TOOLS Vertragshändler. Er wird sich um eine umweltfreundliche Verarbeitung ihrer alten Maschine bemühen.



Li-ion-Akkus sind recycelbar. Geben Sie sie bei einer Entsorgungsstelle für chemische Abfälle ab, so daß die Akkus recycelt oder auf umweltfreundliche Weise entsorgt werden.

Alt-Elektrogeräte sind Wertstoffe, sie gehören daher nicht in den Hausmüll!

Wir möchten Sie daher bitten, uns mit Ihrem aktiven Beitrag beider Ressourcenschonung und beim Umweltschutz zu unterstützen und dieses Gerät bei den-falls vorhandeneingerichteten Rücknahmestellen abzugeben.

KONFORMITÄTSERKLÄRUNG

Wir erklären in alleiniger Verantwortung, daß dieses Produkt mit den folgenden Normen oder normativen Dokumenten übereinstimmt: EN62841-1:2015; EN62841-3-9:2015+A11; EN55014-1:2006+A1+A2; EN55014-1:2017; EN55014-2:2015; EN61000-3-2:2014, EN61000-3-11:2000; gemäß den Bestimmungen der Richtlinien 2006/42/EEC, 2014/30/EEC.

GERÄUSCH/VIBRATION Gemessen gemäß EN 62841 beträgt der Schalldruckpegel dieses Gerätes <100 dB(A) und der Schalleistungspegel <113 dB(A) (Standard- abweichung: 3 dB). Und die Vibration <2,382 m / s².

 **Polski**

Mitre widział

UŻYTKOWANIE ZGODNE Z PRZEZNACZENIEM

Elektronarzędzie jest przeznaczone jako stacjonarna maszyna do wykonywania prostych cięć w drewnie za pomocą i przeciw ziarnie. Możliwe jest cięcie kątów ukośnych od -45 ° do + 45 ° i kątów skosu od 0 ° do 45 °.

Elektronarzędzie ma wystarczającą pojemność do cięcia twardego drewna i drewna miękkiego.

To narzędzie nie nadaje się do cięcia aluminium lub innych metali nieżelaznych.

PARAMETRY TECHNICZNE

Model	MST14-210(J1G-ZP-210E-1)	Proste cięcie o 0° x 0°	120x55mm
Napięcie znamionowe	230-240V~ 50Hz	Ukośne cięcie przy 45° x 0°	120x30mm
Prędkość bez obciążenia	5000 /min	Cięcie pod kątem 0° x 45°	83 x 55mm
Rozmiar ostrza	Ø210mmxØ30mmx24T	Połączone cięcie pod kątem 45° x 45°	83 x 30mm
Typ lasera	Klasa II	Poziom ciśnienia	LpA=100 dB(A) k=3 dB(A)

		akustycznego	
Kąt stołu mitenkowego	-45° / 0° / +45°	Poziom mocy dźwięku	LwA=113dB(A) K=3dB(A)
Kąt cięcia skośnego	45° po lewej stronie	Poziom wibracji	ah=2.382m/s ² , K=1.5m/s ²

INFORMACJA NA TEMAT HAŁASU I WIBRACJI

Poziom drgań podany w tych wskazówkach został pomierzony zgodnie z wymaganiami normy EN 62841 dotyczącej procedury pomiarów i można go użyć do porównywania elektronarzędzi. Można go też użyć do wstępnej oceny ekspozycji na drgania. Podany poziom drgań jest reprezentatywny dla podstawowych zastosowań elektronarzędzia. Jeżeli elektronarzędzie użyte zostanie do innych zastosowań, z innymi narzędziami roboczymi, z różnym osprzętem, a także jeśli nie będzie wystarczająco konserwowane, poziom drgań może odbiegać od podanego. Podane powyżej przyczyny mogą spowodować podwyższenie ekspozycji na drgania podczas całego czasu pracy.

Aby dokładnie ocenić ekspozycję na drgania, trzeba wziąć pod uwagę także okresy, gdy urządzenie jest wyłączone, lub gdy jest wprawdzie włączone, ale nie jest używane do pracy. W ten sposób łączna (obliczana na pełny wymiar czasu pracy) ekspozycja na drgania może okazać się znacznie niższa.

Należy wprowadzić dodatkowe środki bezpieczeństwa, mające na celu ochronę operatora przed skutkami ekspozycji na drgania, np.: konserwacja elektronarzędzia i narzędzi roboczych, zabezpieczenie odpowiedniej temperatury rąk, ustalenie kolejności operacji roboczych.

OBJAŚNIENIE SYMBOLI

	Uwaga!		W przypadku uszkodzenia, skręcenia lub przerwania kabla zasilającego należy natychmiast wyciągnąć wtyk sieciowy. Przed wykonaniem wszelkich prac na urządzeniu wyciągnąć wtyk sieciowy.
	Przeczytaj instrukcję.		Nosić ochronę słuchu. Narażenie na hałas może spowodować utratę słuchu.
	Nosić okulary ochronne.		Nosić maskę przeciwpyłową.
	Trzymaj ręce z dala od obszaru cięcia podczas pracy elektronarzędzia. Kontakt z tarczą tnącą może prowadzić do obrażeń.		Strefa zagrożenia Trzymaj ręce, palce i ramiona z dala od tego obszaru.
	Promieniowanie laserowe Nie patrz w belkę Klasa lasera 2		Urządzeń elektrycznych nie wolno wyrzucać razem z odpadami domowymi.

CZĘŚCI SKŁADOWE NARZĘDZIA (Ryc. 1 i 2)

1	Światło lasera	10	Śruba osłony ostrza	19	Przełącznik wyzwalający
2	Światło laserowe włącznik / wyłącznik	11	Worek na kurz	20	Zatrząsk blokujący Mitre
3	ramię Piła	12	Blokada Bevel	22	Blokada wrzeciona
4	pokrętko Release	13	skala Bevel	28	45 ° stożkowa śruba regulacyjna
5	uchwyt operacyjny	14	Płot	29	0 ° stożkowa śruba regulacyjna
6	Górna stała osłona tarczy	15	Klucz sześciokątny 6mm	30	zatrząsk zwalniający
7	"G" Clamp	16	stół Mitre	31	Boczne paski nośne (X2)
8	Obrotowa osłona tarczy	17	skala Mitre		
9	Ramię Straż odsunięcie	18	Tabela wkładka		

WSKAZÓWKI BEZPIECZEŃSTWA

WAGA! Należy przeczytać wszystkie wskazówki. Błędy w przestrzeganiu następujących przepisów mogą powodować porażenie, pożar i/lub ciężkie obrażenia ciała.

Ogólne przepisy bezpieczeństwa dla elektronarzędzi

⚠ OSTRZEŻENIE Należy przeczytać wszystkie wskazówki i przepisy. Błędy w przestrzeganiu poniższych wskazówek mogą spowodować porażenie prądem, pożar i/lub ciężkie obrażenia ciała.

Należy starannie przechowywać wszystkie przepisy i wskazówki bezpieczeństwa dla dalszego zastosowania.

Użyte w poniższym tekście pojęcie „elektronarzędzie” odnosi się do elektronarzędzi zasilanych energią elektryczną z sieci (z przewodem zasilającym) i do elektronarzędzi zasilanych akumulatorami (bez przewodu zasilającego).

Bezpieczeństwo miejsca pracy

- Stanowisko pracy należy utrzymywać w czystości i dobrze

oświetlone. Nieporządek w miejscu pracy lub nieoświetlona przestrzeń robocza mogą być przyczyną wypadków.

- Nie należy pracować tym elektronarzędziem w otoczeniu zagrożonym wybuchem, w którym znajdują się np. łatwopalne ciecz, gazy lub pyły. Podczas pracy elektronarzędziem wytwarzają się iskry, które mogą spowodować zapłon.

- Podczas użytkowania urządzenia zwrócić uwagę na to, aby dzieci i inne osoby postronne znajdowały się w bezpiecznej odległości. Odwrócenie uwagi może spowodować utratę kontroli nad narzędziem

Bezpieczeństwo elektryczne

• **Wtyczka elektronarzędzia musi pasować do gniazda. Nie wolno zmieniać wtyczki w jakikolwiek sposób. Nie wolno używać wtyków adapterowych w przypadku elektronarzędzi z uziemieniem ochronnym.** Niezmienione wtyczki i pasujące gniazda zmniejszają ryzyko porażenia prądem.

• **Należy unikać kontaktu z uziemionymi powierzchniami jak rury, grzejniki, piece i lodowki.** Ryzyko porażenia prądem jest większe, gdy ciało użytkownika jest uziemione.

• **Urządzenie należy zabezpieczyć przed deszczem i wilgocią.** Przedostanie się wody do elektronarzędzia podwyższa ryzyko porażenia prądem.

• **Nigdy nie należy używać przewodu do innych czynności. Nigdy nie należy nosić elektronarzędzia, trzymając je za przewód, ani używać przewodu do zawieszenia urządzenia; nie wolno też wyciągać wtyczki z gniazdka pociągając za przewód.** Przewod należy chronić przed wysokimi temperaturami, należy go trzymać z dala od oleju, ostrych krawędzi lub ruchomych części urządzenia. Uszkodzone lub splątane przewody zwiększają ryzyko porażenia prądem.

• **W przypadku pracy elektronarzędziem pod gołym niebem, należy używać przewodu przedłużającego, dostosowanego również do zastosowań zewnętrznych.** Używanie właściwego przedłużacza (dostosowanego do pracy na zewnątrz) zmniejsza ryzyko porażenia prądem.

• **Jeżeli nie da się uniknąć zastosowania elektronarzędzia w wilgotnym otoczeniu, należy użyć wyłącznika ochronnego różnicowo-prądowego.** Zastosowanie wyłącznika ochronnego różnicowo-prądowego zmniejsza ryzyko porażenia prądem.

Bezpieczeństwo osób

• **Podczas pracy z elektronarzędziem należy zachować ostrożność, każdą czynność wykonywać uważnie i z rozważą. Nie należy używać elektronarzędzia, gdy jest się zmęczonym lub będąc pod wpływem narkotyków, alkoholu lub leków.** Moment nieuwagi przy użyciu elektronarzędzia może stać się przyczyną poważnych urazów ciała.

• **Należy nosić osobiste wyposażenie ochronne i zawsze okulary ochronne.** Noszenie osobistego wyposażenia ochronnego – maski przeciwpyłowej, obuwia z podeszwami przeciwpoślizgowymi, kasku ochronnego lub środków ochrony słuchu (w zależności od rodzaju i zastosowania elektronarzędzia) – zmniejsza ryzyko obrażeń ciała.

• **Należy unikać niezamierzonego uruchomienia narzędzia i/lub podłączeniem do akumulatora, a także przed podniesieniem lub przeniesieniem elektronarzędzia, należy upewnić się, że elektronarzędzie jest wyłączone.** Trzymanie palca na wyłączniku podczas przenoszenia elektronarzędzia lub podłączenie do prądu włączonego narzędzia, może stać się przyczyną wypadków.

• **Przed włączeniem elektronarzędzia, należy usunąć narzędzia nastawcze lub klucze.** Narzędzie lub klucz, znajdujący się w ruchomych częściach urządzenia mogą doprowadzić do obrażeń ciała.

• **Należy unikać nienaturalnych pozycji przy pracy. Należy dbać o stabilną pozycję przy pracy i zachowanie równowagi.** W ten sposób możliwa będzie lepsza kontrola elektronarzędzia w nieprzewidzianych sytuacjach.

• **Należy nosić odpowiednie ubranie. Nie należy nosić luźnego ubrania ani biżuterii. Włosy, ubranie i rękawice należy trzymać z daleka od ruchomych części.** Luźne ubranie, biżuteria lub długie włosy mogą zostać wciągnięte przez ruchome części.

• **Jeżeli istnieje możliwość zamontowania urządzeń odsysających i wychwytyjących pył, należy upewnić się, że są one podłączone i będą prawidłowo użyte.** Użycie urządzenia odsysającego pył może zmniejszyć zagrożenie pyłami.

Prawidłowa obsługa i eksploatacja elektronarzędzi

• **Nie należy przeciążać urządzenia. Do pracy używać należy elektronarzędzia, które są do tego przewidziane.**

Odpowiednio dobranym elektronarzędziem pracuje się w danym zakresie wydajności lepiej i bezpieczniej.

• **Nie należy używać elektronarzędzia, którego włącznik/wyłącznik jest uszkodzony.** Elektronarzędzie, którego nie można włączyć lub wyłączyć jest niebezpieczne i musi zostać naprawione.

• **Przed regulacją urządzenia, wymianą osprzętu lub pozaprzestaniu pracy narzędziem, należy wyciągnąć wtyczkę z gniazda i/lub usunąć akumulator.** Ten środek ostrożności zapobiega niezamierzonemu włączeniu się elektronarzędzia.

• **Nieużywane elektronarzędzia należy przechowywać w miejscu niedostępnym dla dzieci. Nie należy udostępniać narzędzia osobom, które go nie znają lub nie przeczytały niniejszych przepisów.** Używane przez niedoświadczonych osoby elektronarzędzia są niebezpieczne.

• **Konieczna jest należyta konserwacja elektronarzędzia. Należy kontrolować, czy ruchome części urządzenia działają bez zarzutu i nie są zablokowane, czy części nie są pęknięte lub uszkodzone w taki sposób, który miałby wpływ na prawidłowe działanie elektronarzędzia. Uszkodzone części należy przed użyciem urządzenia oddać do naprawy.** Wiele wypadków spowodowanych jest przez niewłaściwą konserwację elektronarzędzi.

• **Należy stale dbać o ostrość i czystość narzędzi tnących.** O wiele rzadziej dochodzi do zakleszczenia się narzędzia tnącego, jeżeli jest ono starannie utrzymane. Zadbane narzędzia łatwiej się też prowadzi.

• **Elektronarzędzia, osprzęt, narzędzia pomocnicze itd. należy używać zgodnie z niniejszymi zaleceniami. Uwzględnić należy przy tym warunki i rodzaj wykonywanej pracy.** Niezgodne z przeznaczeniem użycie elektronarzędzia może doprowadzić do niebezpiecznych sytuacji.

Stosowanie i obsługa narzędzia akumulatorowego

a) Akumulatory ładuj wyłącznie za pomocą ładowarek zalecanych przez producenta. Używanie ładowarki do ładowania akumulatorów innych niż te, do których jest ona przewidziana, stwarza zagrożenie pożarowe.

b) Stosuj zawsze akumulatory przewidziane dla określonego elektronarzędzia. Używanie innych akumulatorów może doprowadzić do obrażeń i niebezpieczeństwa pożaru.

c) Nieużywany akumulator przechowuj z dala od spinaczy biurowych, monet, kluczy, gwoździ, śrub lub innych drobnych metalowych przedmiotów, które mogłyby powodować zwarcie styków. Zwarcie między stykami akumulatora może spowodować oparzenia lub pożar.

d) Przy nieprawidłowym użytkowaniu z akumulatora może wydostać się ciecz. Unikaj kontaktu z tą cieczą. W razie przypadkowego kontaktu zmyj wodą. W przypadku przedostania się cieczy do oczu skorzystaj dodatkowo z pomocy lekarza. Wydostająca się z akumulatora ciecz może powodować podrażnienia skóry lub poparzenia.

Serwis

• **Naprawę elektronarzędzia należy zlecić jedynie wykwalifikowanemu fachowcowi i przy użyciu oryginalnych części zamiennych.** To gwarantuje, że bezpieczeństwo urządzenia zostanie zachowane. **Przed włożeniem wtyczki do gniazdka**

Zasady bezpieczeństwa podczas pracy z ukośnicami

- Ukośnice przeznaczone są do cięcia drewna lub produktów drewnopochodnych: nie należy ich stosować z tarczami ściernymi do cięcia materiałów żelaznych, takich jak sztaby, pręty, śruby itp. Pył ścierny może spowodować blokadę ruchomych części, np. osłony dolnej. Iskry powstające podczas cięcia tarczą ścierną mogą spowodować zapalenie się osłony dolnej, wypełnienia szczeliny tarczy i innych elementów wykonanych z tworzywa sztucznego.

- Należy stosować zaciski do mocowania obrabianego przedmiotu zawsze, gdy tylko jest to możliwe. Jeżeli obrabiany element przytrzymywany jest ręką, należy zawsze zwracać uwagę, aby ręka znajdowała się w odległości nie mniejszej niż 100 mm od każdej ze stron tarczy pilarskiej. Pilarki nie wolno stosować do cięcia elementów, które są zbyt małe, aby można je było bezpiecznie zamocować w zacisku lub przytrzymać ręką. Jeżeli ręka osoby obsługującej znajduje się zbyt blisko tarczy pilarskiej, istnieje zwiększone ryzyko odniesienia obrażeń, spowodowane kontaktem z krawędzią skrawającą.

- Obrabiany element należy unieruchomić i zablokować w zacisku lub przycisnąć równocześnie do prowadnicy i do stołu. W żadnym wypadku nie wolno podsuwać obrabianego materiału pod tarczę ani ciąć z ręki. Niezabezpieczone lub poruszające się elementy mogą zostać wyrzucone z dużą prędkością, powodując obrażenia.

- Pilarkę należy przesuwając przez materiał, lekko ją popychając. Nie należy ciągnąć pilarki przez materiał. Aby wykonać cięcie, należy podnieść głowicę tnącą i przesunąć ją ponad materiałem przeznaczonym do obróbki. W następnej kolejności należy uruchomić silnik, docisnąć głowicę do dołu i prowadzić ją przez materiał, lekko popychając. Cięcie poprzez ciągnięcie maszyny może spowodować przemieszczenie się tarczy pilarskiej w stronę powierzchni obrabianego elementu i gwałtowny odrzut pilarki w kierunku osoby obsługującej.

- Nie wolno trzymać rąk nad planowaną linią cięcia ani też przed lub za tarczą pilarską. Przytrzymywanie obrabianego materiału na krzyż, tzn. trzymanie obrabianego elementu z prawej strony tarczy pilarskiej za pomocą lewej ręki lub na odwrót, jest bardzo niebezpieczne.

- W czasie, gdy tarcza pilarska się obraca, nie wolno żadną z rąk sięgać za prowadnicę np. po to, by usunąć wióry ani w żadnym innym celu. Należy zachować odległość nie mniejszą niż 100 mm od każdej ze stron tarczy pilarskiej. Odległość obracającej się tarczy pilarskiej od ręki nie zawsze można ocenić, co może spowodować doznanie poważnych obrażeń ciała.

- Przed przystąpieniem do cięcia materiał przeznaczony do obróbki należy poddać dokładnej kontroli. Jeżeli materiał jest nierówny lub wygięty, należy docisnąć go zewnętrzną stroną wygięcia do prowadnicy. Należy zawsze upewnić się, czy między obrabianym elementem, prowadnicą a stołem nie ma luki wzdłuż linii cięcia. Krzywe lub wygięte elementy mogą przekreślić się lub przemieścić i spowodować zablokowanie się tarczy pilarskiej podczas cięcia. W obrabianym materiale nie mogą znajdować się gwoździe ani żadne inne obce elementy.

- Nie wolno stosować pilarki przed uprzątnięciem ze stołu pilarskiego wszystkich narzędzi, wiórów itp. Na stole może znajdować się tylko element przeznaczony do obróbki. Drobne odpadki, kawałki drewna lub inne przedmioty mogą wejść w kontakt z obracającą się tarczą i zostać wyrzucone z dużą prędkością.

- Wolno ciąć wyłącznie jeden element naraz. Elementów ułożonych jeden na drugim nie można w odpowiedni sposób zamocować ani podeprzeć, w związku z czym mogą one zostać

pochwycone przez tarczę lub przemieścić się podczas cięcia.

- Przed przystąpieniem do użytkowania należy upewnić się, czy ukośnica jest zamontowana lub umieszczona na równej, stabilnej powierzchni roboczej. Równa i stabilna powierzchnia robocza zmniejsza ryzyko przechylenia się lub przewrócenia ukośnicy.

- Należy dobrze rozplanować swoją pracę. Przy każdej zmianie kąta cięcia lub nachylenia, należy upewnić się, że regulowana prowadnica jest odpowiednio zamocowana, przytrzymuje obrabiany element i nie wejdzie w kontakt z tarczą lub systemem osłon. Bez włączania urządzenia za pomocą przycisku "ON" i bez umieszczenia materiału na stole roboczym, należy przeprowadzić symulację procesu cięcia ukośnicą, aby upewnić się, że tarcza pilarska nie wchodzi w kontakt z prowadnicą i że nie wystąpi ryzyko przecięcia prowadnicy.

- Należy zadbać o odpowiednie podparcie materiału, np. za pomocą przedłużeń stołu, kozła itp., które wydłużą lub rozszerzą powierzchnię stołu pilarskiego. Elementy, które są dłuższe lub szersze niż stół do ukośnic i nie zostały odpowiednio zabezpieczone mogą się przechylić. Jeżeli obrabiany przedmiot, lub odcięty kawałek odchyli się, może on podnieść osłonę dolną lub zostać odrzucony przez obracającą się tarczę.

- Nie wolno wykorzystywać osób trzecich do podpierania materiału, w zastępstwie przedłużeń stołu. Niestabilne podparcie obrabianych elementów może spowodować zablokowanie się tarczy lub przemieszczenie się element podczas procesu cięcia, a co za tym idzie pociągnięcie osoby obsługującej i pomagającej w kierunku obracającej się tarczy.

- Nie wolno w żadnym wypadku blokować ani dociskać odciętych kawałków materiału do obracającej się tarczy pilarskiej. W przypadku stosowania ograniczników, np. ogranicznika długości, odcięty kawałek może zaklinować się w tarczy i zostać gwałtownie wyrzucony.

- Należy zawsze stosować zaciski lub inne, specjalne elementy mocujące zaprojektowane do mocowania okrągłych elementów, takich jak pręty lub rury. Pręty mają tendencję do przekręcania się podczas cięcia, co powoduje "wcinanie" się tarczy w innym miejscu materiału. W konsekwencji obrabiany element wraz z ręką osoby obsługującej może zostać pociągnięty w kierunku tarczy.

- Tarcza pilarska powinna osiągnąć pełną prędkość, zanim zostanie przyłożona do obrabianego elementu. W ten sposób można obniżyć ryzyko odrzutu obrabianego elementu.

- W razie zablokowania się obrabianego elementu lub tarczy należy wyłączyć ukośnicę. Odczekać, aż wszystkie obracające się elementy zatrzymają się, wyjąć wtyczkę z gniazda sieciowego i/lub usunąć akumulator. Następnie wyjąć narzędzie robocze z materiału. Kontynuacja pracy z zablokowanym materiałem może spowodować utratę kontroli lub uszkodzenie ukośnicy.

- Po zakończeniu cięcia należy zwolnić wyłącznik, ustawić głowicę pilarki w pozycji dolnej, odczekać, aż tarcza przestanie się obracać i dopiero potem usunąć cięty materiał. Zbliżanie ręki do obracającej się nadal tarczy jest niebezpieczne.

- Wykonując cięcie częściowe lub zwalniając wyłącznik, zanim głowica tnąca znajdzie się w

pozycji dolnej, należy mocno przytrzymać rękojeść pilarki.

Działanie hamujące pilarki może spowodować szarpnięcie narzędziem w dół, niosąc ze sobą ryzyko obrażeń.

• **Stanowisko pracy należy utrzymywać w czystości.**

Szpeciallynie niebezpieczne są mieszanki materiałów. Pył z metalu lekkiego może się zapalić lub wybuchnąć.

• **Nie należy używać stępionych, wyszczerbionych, odkształconych ani uszkodzonych tarcz pilarskich. Tarcze pilarskie ze stępionymi lub niewłaściwie ustawionymi zębami, z powodu zbyt wąskiego rzazu, są przyczyną zwiększonego tarcia i mogą doprowadzić do zablokowania się tarczy w materiale oraz odrzutu.**

• **Nie używać tarcz pilarskich z wysokostopowej stali szybko tnącej (stal HSS).** Tego rodzaju tarcze są podatne na złamanie.

• **Należy zawsze stosować tarcze pilarskie o właściwych wymiarach i z odpowiednim otworem montażowym (np. gwiaździstym lub okrągłym).** Tarcze pilarskie niedopasowane do otworu montażowego powodują bicie, co może prowadzić do utraty panowania nad elektronarzędziem.

• **Nie wolno zamieniać wbudowanego lasera na laser innego typu.** Laser niepasujący do elektronarzędzia może być źródłem zagrożenia dla osób.

• **Nie wolno w żadnym wypadku usuwać resztek pozostających z obróbki, opiłków itp. z obszaru pracy elektronarzędzia, podczas gdy jest ono włączone.** Przed wyłączeniem elektronarzędzia należy zawsze najpierw ustawić głowicę elektronarzędzia w pozycji spoczynkowej.

• **Nie dotykać tarczy pilarskiej po zakończeniu pracy, zanim tarcza się nie ochłodzi.** Tarcza pilarska nagrzewa się podczas pracy do bardzo wysokich temperatur.

• **Należy dbać o czytelność tabliczek ostrzegawczych, znajdujących się na elektronarzędziu.** W zakres dostawy elektronarzędzia wchodzi tabliczka ostrzegawcza (na schemacie elektronarzędzia znajdującym się na stronie graficznej oznaczona jest ona numerem)

• **Jeżeli tabliczka ostrzegawcza nie została napisana w języku polskim, zaleca się, aby jeszcze przed pierwszym uruchomieniem urządzenia nakleić na nią wchodzącą w zakres dostawy etykiety w języku polskim.**



Nie wolno kierować wiązki laserowej w stronę osób i zwierząt, nie wolno również spoglądać w wiązkę ani w jej odbicie.

Można w ten sposób spowodować czyjeś oślepienie, wypadki lub uszkodzenie wzroku.

• **W przypadku gdy wiązka lasera zostanie skierowana na oko, należy zamknąć oczy i odsunąć głowę tak, aby znalazła się poza zasięgiem padania wiązki.**

• **Nie wolno dokonywać żadnych zmian ani modyfikacji urządzenia laserowego.**

DZIAŁANIE

3 ~ 11d

KONSERWACJA



Przed rozpoczęciem prac konserwacyjnych silnik należy upewnić się, że urządzenie nie znajduje się pod prądem. Urządzenia zostały zaprojektowane do działania przez dłuższy okres czasu przy minimalnym nakładzie pracy związanym z konserwacją. Zadowolające działanie zależy od odpowiedniego dbania o urządzenie oraz regularnego czyszczenia.

Należy regularnie czyścić obudowę urządzenia miękką szmatką, najlepiej po każdym użyciu. Należy dopilnować, aby otwory wentylacyjne nie były zatkane przez pył i brud. W przypadku, gdy brud nie daje się usunąć, należy użyć miękkiej szmatki zwilżonej wodą z mydłem. Nie wolno używać rozpuszczalników takich jak benzyna, alkohol, woda z amoniakiem itd. Rozpuszczalniki te mogą uszkodzić części wykonane z plastiku.

Urządzenie nie wymaga dodatkowego smarowania.

W przypadku pojawienia się usterki, np. zużycia części, należy skontaktować się z najbliższym sprzedawcą.

INFORMACJA DOTYCZĄCA OCHRONY ŚRODOWISKA



W celu zabezpieczenia urządzenia przed uszkodzeniami w czasie transportu, jest ono dostarczane w odpowiednio mocnym opakowaniu. Większość materiałów można poddać ponownej utylizacji. Należy umieścić materiały w odpowiednich dla ich właściwości pojemnikach utylizacyjnych. Nieużywany już sprzęt można odnieść do miejscowego sprzedawcy. Zostanie on odpowiednio zutylizowany w sposób bezpieczny dla środowiska.

Akumulatory Li-ion nadają się do recyklingu. Należy oddawać je do punktów utylizacji odpadów chemicznych, tak aby akumulatory mogły być poddane procesowi recyklingu lub utylizowane w ekologiczny sposób.

Zużyte urządzenia elektryczne są surowcami wtórnymi – nie wolno wyrzucać ich do pojemników na odpady domowe, ponieważ mogą zawierać substancje niebezpieczne dla zdrowia ludzkiego i środowiska! Prosimy o aktywną pomoc w oszczędnym gospodarowaniu zasobami naturalnymi i ochronie środowiska naturalnego przez przekazanie zużytego urządzenia do punktu składowania surowców wtórnych - zużytych urządzeń elektrycznych.

OŚWIADCZENIE ZGODNOŚCI CE

Vi erklærer under almindeligt ansvar, at dette product er i overensstemmelse med følgende normer eller normative dokumenter: EN62841-1:2015; EN62841-3-9:2015+A11; EN55014-1:2006+A1+A2; EN55014-1:2017; EN55014-2:2015, EN61000-3-2:2014, EN61000-3-11:2000; i henhold til bestemmelserne i direktiverne 2006/42/EEC, 2014/30/EEC.

STØJ/VIBRATION Måles efter EN 62841 er lydtrykniveau af dette værktøj <100dB(A) og lydeffektniveau <113dB(A) (standard deviation: 2.382 dB).

Exploded view for MST14-210

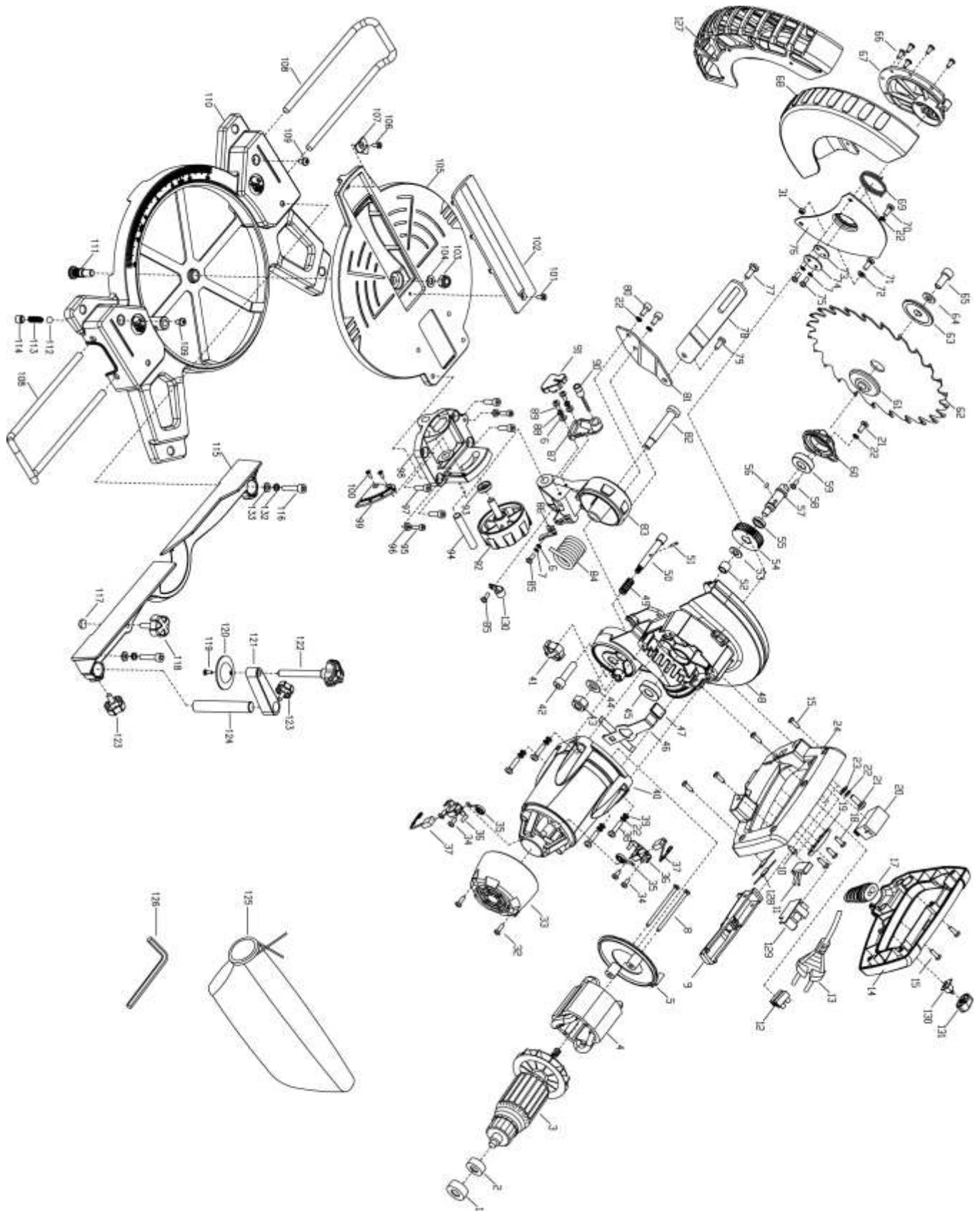

Spare parts for MST14-210

No	Part name EN	Qty	No	Part name EN	No
1	Rubber boot	1	76	Moving guard plate	1
2	Bearing	1	77	Shoulder screw	1
3	Armature	1	78	Linkage	1
4	Stator	1	79	Rivet	1
5	Fan baffle	1	80	Socket head screw	2
6	Washer	3	81	Linkage support	1
7	Spring washer	3	82	Pivot shaft	1
8	Screw	2	83	Pivot block	1
9	Trigger	1	84	Big torsion spring	1
10	Screw	1	85	Screw	2
11	Capacitor	1	86	Bevel pointer	1
12	Terminal	1	87	Laser support	1
13	Cord plug	1	88	Spring washer	2
14	Upper handle	1	89	Screw	2
15	Screw	6	90	Laser	1
16			91	Laser cover	1
17	Cord protector	1	92	Bevel knob	1
18	Screw	3	93	Washer	1
19	Cord clamp	1	94	Bevel pivot	1
20	Switch	1	95	Socket head screw	2
21	Screw	3	96	Nut	2
22	Spring washer	10	97	Socket head screw	4
23	Washer	2	98	Bevel block	1
24	Lower handle	1	99	Bevel scale plate	1
32	Screw	2	100	Sunk screw	2
33	Motor cover	1	101	Sunk screw	1
34	Screw	4	102	Cutting insert	1
35	Brush spring	2	103	Locknut	1
36	Brush hold	2	104	Washer	1
37	Brush	2	105	Turntable	1
38	Screw	4	106	Sunk screw	1
39	Washer	4	107	Pointer	1
40	Moto housing	1	108	Extend pole	2
41	locking pin cap	1	109	Socket head screw	2
42	Socket head screw	1	110	Base	1
43	Locknut	1	111	Bolt knurled	1
44	Washer	1	112	Detent roll	1
45	Bearing	1	113	Detent spring	1
46	Spindle lock	1	114	Hex gurb screw	1
47	Spindle lock cap	1	115	Fence	1
48	Fixed guard	1	116	Socket head screw	2
49	Locking pin spring	1	117	Nylon brake	1
50	Locking pin	1	118	Knob	1
51	Rolled pin	1	119	Screw	1
52	PM sleeve	1	120	Clamp	1
53	C clip	1	121	Support arm	1
54	Gear	1	122	Workpiece knob	1
55	Gear washer	1	123	Knob	2
56	Key	1	124	Support pole	1

